

دفترچه شرایط و ضوابط گارانتی خودرو



**ID4
CROZZ**



رنویارت نگین سرویس
www.negin-service.com

شرکت خدماتی بازرگانی (سهامی خاص)

کتابچه راهنمای استفاده از خودروی

ID.4 CROZZ

شرکت نگین سرویس

مشخصات

نام کتاب : کتابچه راهنمای خودرو ID.4 CROZZ

تعداد صفحات : 326

شرکت نگین سرویس

دقت و جدیت نشانه توجه و مراقبت است

توضیحات نمادها

این نماد به بخشی اشاره دارد که حاوی دستورالعمل‌های مهم و اقدامات احتیاطی ایمنی است که باید رعایت شوند.

این نماد نشان می‌دهد که این فصل هنوز تمام نشده است و در صفحه بعد ادامه می‌یابد.

این علامت پایان فصل را نشان می‌دهد.

این نماد نشان می‌دهد که خودرو در شرایط اضطراری قرار دارد و باید در اسرع وقت آن را متوقف کنید.

این نماد نشان‌دهنده یک علامت تجاری ثبت شده است. اما عدم وجود این نماد به معنای چشم‌پوشی شرکت از هر گونه حقی از شرایط مربوطه نیست.

این نمادها به دستورالعمل‌های هشدار دهنده در این بخش یا در صفحات مشخص شده اشاره دارند. آنها توجه شما را به خطراتی جلب می‌کنند که می‌تواند منجر به بروز حوادث و صدمات ناشی از آن شود و نحوه اجتناب از این خطرات را توضیح می‌دهند.

این نماد به اطلاعاتی در آن فصل یا در صفحه مشخص شده اشاره دارد که ممکن است به خودرو آسیب برساند.

خطر

دستورالعمل‌های متنی که با این نماد شروع می‌شود، با موارد ایمنی هنگام رانندگی ارتباط دارند. رعایت نکردن دستورالعمل‌های هشدارها ممکن است به راحتی منجر به بروز حوادث، آسیب جدی یا حتی مرگ شود.

هشدار

دستورالعمل‌های متنی که با این نماد شروع می‌شود، با موارد ایمنی هنگام رانندگی ارتباط دارند. رعایت نکردن دستورالعمل‌های هشدارها ممکن است به راحتی منجر به بروز حوادث، آسیب جدی شود.

احتیاط

دستورالعمل‌های متنی که با این نماد شروع می‌شود، با موارد ایمنی هنگام رانندگی ارتباط دارند. رعایت نکردن دستورالعمل‌های هشدارها ممکن است به راحتی منجر به بروز حوادث، آسیب جدی یا حتی مرگ شود.

نکته

هر توضیح متنی که با این نماد شروع می‌شود، دلایل احتمالی آسیب رساندن به خودرو را نشان می‌دهد.

تمام توضیحات متنی که با این نماد شروع می‌شوند، مربوط به موارد حفاظت از محیط زیست می‌باشند.

هر توضیح متنی که با این نماد شروع می‌شود، توضیح تکمیلی از یک فصل خاص است.

از اینکه به شرکت ما و محصولات آن اعتماد کرده‌اید صمیمانه سپاسگزاریم!

این خودروی برقی از فناوری پیشرفته، فرآیند تولید با کیفیت و عملکرد عالی برخوردار است. این خودرو قدرت، کارایی اقتصادی، راحتی و ایمنی را ارائه می‌دهد و مجهز به امکانات و قابلیت‌های متعددی برای استفاده شماس. خودروهای برقی از جنبه‌های خاصی با خودروهای بنزینی تفاوت دارند. پیش از استفاده از این خودرو، لطفاً این کتابچه راهنما را به دقت بخوانید تا با ساختار خودرو، عملکردها، روش‌های استفاده و مقررات شرکت آشنا شوید. درک ویژگی‌های خودروهای برقی و استفاده و نگهداری صحیح از آن برای بهره‌مند شدن از بهترین عملکرد خودرو، تضمین ایمنی در رانندگی و حفظ ارزش خودرو بسیار اهمیت دارد.

این کتابچه راهنما به منظور ارائه راهنمایی‌های لازم در زمینه استفاده و نگهداری از خودرو تهیه شده است. لطفاً مشخصات دقیق خودروی خریداری شده را با قرارداد خرید تطبیق دهید. اگر سؤالی در مورد این خودرو و مستندات همراه آن دارید، لطفاً با نمایندگان مجاز شرکت ارتباط برقرار کنید تا به شما در حل مسائل مربوطه کمک کنند.

با توجه به اینکه شرکت FAW-Volkswagen Automotive Co., Ltd ممکن است تغییرات و بهبودهایی در مدل‌های خودرو ایجاد کند، تجهیزات و عملکرد مدل‌های بعدی ممکن است تغییر کند و این تغییرات بدون اطلاع قبلی انجام خواهد شد. لطفاً محتوای کتابچه راهنمای نسخه‌های دیگر را با تجهیزات و عملکرد خودروی خریداری شده مقایسه نکنید و بر اساس تفاوت‌ها درخواست تجهیزات اضافی نکنید. اگر سؤالی در مورد خودرو و کتابچه راهنمای آن دارید، لطفاً با نمایندگان مجاز شرکت تماس بگیرید و حتماً کتابچه راهنما را همراه خود داشته باشید.

FAW-Volkswagen Automotive Co., Ltd

راهنمای کاربر

نمای کلی خودرو

نمای جلو	۹
نمای کنار خودرو	۱۰
نمای عقب	۱۱
نمای کلی درب راننده	۱۲
نمای کلی سمت راننده	۱۳
نمای کلی کنسول وسط	۱۵
نمای کلی سمت سرنشین جلو	۱۶
نمای روی سقف	۱۶

اطلاعات راننده

نمادهای روی صفحه کیلومتر	۱۷
صفحه کیلومتر	۲۰
عملکرد و نمایش در سیستم نمایش اطلاعات ...	۳۴
نورپردازی هوشمند کمکی	۳۵

اقدامات احتیاطی

نکات کلی	۳۶
نشستن درست و ایمن	۳۸
کمربند ایمنی	۴۰
سیستم حفاظت پیشگیرانه از سرنشینان	۵۰
سیستم کیسه هوا	۵۱
ایمنی کودکان در خودرو	۵۸
دستورالعمل عملیات در شرایط اضطراری	۶۵

باز کردن و بستن

ریموت	۷۱
سیستم قفل کردن/ باز کردن "بدون استفاده از کلید (ورود بدون کلید)"	۷۴
درب و سیستم قفل مرکزی	۷۷
سیستم هشدار ضد سرقت	۸۲
درب پشت	۸۳
شیشه بالابر برقی	۸۸
سانروف پانوراما کشویی/ شیب‌دار برقی	۹۱

غریبک فرمان

تنظیم موقعیت غریبک فرمان	۹۳
--------------------------------	----

صندلی و پشت سری

صندلی‌های جلو	۹۴
صندلی‌های عقب	۹۷
پشت سری	۹۹
عملکرد صندلی	۱۰۱

چراغ‌های خودرو

چراغ راهنما	۱۰۴
چراغ‌های رانندگی در روز	۱۰۵
نوربالای چراغ جلو	۱۰۷
چراغ‌های پارک	۱۱۰
چراغ‌های جلو	۱۱۲
روشنایی داخل خودرو	۱۱۲

میدان دید

برف‌پاک‌کن شیشه جلو	۱۱۳
آینه دید عقب	۱۱۶
تجهیزات حفاظت از آفتاب	۱۲۰

سیستم تهویه مطبوع

سیستم گرمایش، تهویه و سرمایش	۱۲۱
تهویه مطبوع درجا	۱۲۸

رانندگی

نکات مربوط به رانندگی	۱۳۰
ورود به وضعیت آماده به حرکت و خروج از آن	۱۳۹
انتخاب حالت رانندگی	۱۴۳
سیستم غریبک فرمان	۱۴۵
انتخاب حالت رانندگی	۱۴۶

سیستم کمک رانندگی

دستورالعمل‌های عمومی	۱۴۹
محدود کننده سرعت خودرو	۱۴۹
کروز کنترل تطبیقی (ACC)	۱۵۱
سیستم ایمنی پیش از برخورد از جلو	۱۵۶
سیستم حفظ مسیر (رانندگی بین خطوط)	۱۶۲
سیستم کمک به رانندگی نیمه اتوماتیک	۱۶۴
سیستم کمک اضطراری	۱۶۷
سیستم کمکی تغییر لاین	۱۶۹

سیستم کمک پارک و خروج

پارک	۱۷۱
ترمز پارک برقی	۱۷۲
سیستم هشدار خروج از خودرو	۱۷۶
توضیحات کلی در مورد سیستم کمک پارک ...	۱۷۷
سیستم رادار پارکینگ	۱۸۰

- ۲۵۵ روغن ترمز
- ۲۵۶ باتری ۱۲ ولت خودرو

چرخ‌ها و لاستیک‌ها

- ۲۶۰ سیستم تشخیص فشار باد لاستیک
- ۲۶۳ اطلاعات چرخ و لاستیک
- ۲۷۶ رینگ
- ۲۷۶ تعویض چرخ

نگهداری و نظافت خودرو

- ۲۸۱ نگهداری و نظافت خودرو
- ۲۸۸ لوازم جانی، اصلاحات، تعمیرات و تعویض قطعات

اطلاعات کاربر

- ۲۹۱ اطلاعات ذخیره شده در واحد کنترل
- ۲۹۳ حفاظت از داده‌های شخصی
- ۲۹۵ دوربین ثبت وقایع (EDR)
- ۲۹۸ برجسب‌ها و علائم
- ۲۹۸ درگاه ارتباطی بر روی شیشه جلو
- ۲۹۹ سیستم الکترونیکی پرداخت عوارض (ETC)
- ۳۰۰ سیستم الکترونیکی پرداخت عوارض (دوتراشه‌ای)
- ۳۰۱ روغن‌ها و روانکارها در تجهیزات تهویه مطبوع
- ۳۰۲ سیستم نمایش اطلاعات و آنتن
- ۳۰۲ عملکرد حفاظت از قطعات سیستم الکتریکی
- ۳۰۲ سازگاری
- دور ریختن باتری‌های قدیمی و دستگاه‌های
- ۳۰۲ الکترونیکی
- ۳۰۳ بازیافت و اسقاط خودروهای قدیمی

داده‌های فنی

- ۳۰۳ توضیحات اطلاعات فنی
- ۳۰۳ پلاک محصول و حروف شماره موتور
- ۳۰۴ شماره شناسایی خودرو (VIN)
- ۳۰۴ اندازه خودرو
- ۳۰۵ وزن نامی خودرو و محور
- وضعیت صندلی جلو و عقب و وضعیت زاویه پشتی
- ۳۰۷ صندلی
- ۳۰۷ پارامترهای تراز کرن چهار چرخ
- ۳۰۸ اطلاعات سیستم ترمز
- ۳۰۹ داده‌های مربوط به چرخ و لاستیک
- ۳۱۰ باتری ولتاژ بالا
- ۳۱۰ پارامترهای موتور
- ۳۱۰ پارامترهای عملکرد خودرو

فهرست اختصارات به کار برده شده ۳۱۲

- ۳۱۵ قانون حمایت از حقوق مصرف‌کنندگان
- ۳۲۵ جدول سرویس دوره‌ای

- ۱۸۳ سیستم دوربین دنده عقب
- ۱۸۴ سیستم کمک پارک هوشمند
- ۱۹۰ کمک به خروج از پارک
- ۱۹۱ سیستم دوربین پانوراما
- ۱۹۲ سیستم کمک ترمز

تجهیزات کاربردی

- ۱۹۶ امکانات ذخیره‌سازی
- ۱۹۹ جالیوانی
- ۲۰۰ سوکت برق و پورت منبع تغذیه USB

انتقال داده

- ۲۰۳ امنیت سایبری
- ۲۰۴ خودروی متصل به اینترنت
- ۲۰۵ نقطه اتصال Wi-Fi
- ۲۰۵ پورت کابلی و پورت بی‌سیم
- ۲۰۶ App-Connect

بارها و محموله‌ها

- ۲۰۷ راهنمای بارگذاری اقلام
- ۲۰۹ لاینر محفظه بار
- ۲۰۹ کفپوش محفظه بار
- ۲۱۰ تجهیزات داخل محفظه بار
- ۲۱۱ باربند روی سقف

باتری ولتاژ بالا

- دستورالعمل‌های ایمنی برای سیستم الکتریکی ولتاژ بالا و باتری ولتاژ بالا
- ۲۱۴ دستورالعمل‌های سرویس و نگهداری باتری‌های ولتاژ بالا
- ۲۱۶ تنظیمات شارژ در سیستم نمایش اطلاعات
- ۲۱۸ شارژ باتری با ولتاژ بالا
- ۲۲۰ کابل شارژ
- ۲۲۸ کابل شارژ

تعمیراتی که خودتان می‌توانید انجام دهید

- ۲۳۳ ابزارهای همراه با خودرو
- ۲۳۴ تیغه‌های برف‌پاک‌کن
- ۲۳۶ تعویض چراغ
- ۲۳۶ تعویض فیوز
- ۲۳۹ باتری به باتری کردن
- ۲۴۲ یدک کشی

بررسی و اضافه کردن

- ۲۴۵ در محفظه موتور
- ۲۴۹ مایعات و قطعات مصرفی خودرو
- ۲۵۰ بررسی و اضافه کردن مایع شیشه‌شوی شیشه جلو
- ۲۵۱ مایع خنک‌کننده

راهنمای دستورالعمل طرز نوشتار کتابچه راهنما

- این کتابچه راهنما برای همه مدل‌ها و نسخه‌های ID.4 CROZZ کاربرد دارد.
- در انتهای این کتابچه راهنما فهرستی از اختصارات همراه با معنی آنها آورده شده است.
- جهت‌های خودرو (جلو، عقب، چپ، راست) در این کتابچه راهنما بر اساس جهت حرکت خودرو است، مگر اینکه طور دیگری مشخص شده باشد.
- تصاویر و نمادهای این کتابچه راهنما، نمودارهای شماتیکی هستند که به شما در درک خودرو کمک می‌کنند و فقط برای راهنمایی عمومی می‌باشند، بنابراین ممکن است کمی با خودرویی که خریداری کرده‌اید متفاوت باشند.
- این کتابچه فقط برای خودروهای با فرمان در سمت چپ است. مکانیسم عملکرد خودروها با فرمان در سمت راست ممکن است با تصاویر یا توضیحات متنی در این کتابچه راهنما متفاوت باشد.
- تعاریف مختصر برخی از پاراگراف‌های رنگی در این کتابچه به طور خلاصه عملکرد و استفاده از یک سیستم یا تجهیزات را شرح می‌دهند. برای اطلاعات دقیق در مورد ویژگی‌ها، شرایط و محدودیت‌های سیستم و تجهیزات آنها، لطفاً به فصل‌های مربوطه مراجعه کنید.
- برای اطلاع از هرگونه پیشرفت فنی در خودرو توسط شرکت پس از انتشار این کتابچه راهنما، لطفاً به کتابچه راهنمای تکمیلی موجود در پوشه کتابچه راهنمای خودرو مراجعه کنید.
- این کتابچه راهنما بدون اینکه مشخص کند تجهیزات خودرو انتخابی (آپشن) یا استاندارد هستند، تمام مدل‌ها و تجهیزات ممکن برای خودرو را معرفی می‌کند. بنابراین، ممکن است خودرویی که خریداری کرده‌اید برخی از تجهیزاتی که در این کتابچه راهنما معرفی شده است را نداشته باشد، یا این تجهیزات ممکن است تنها در خودروهایی که در بازارهای خاصی فروخته می‌شوند وجود داشته باشد. لطفاً قرارداد خرید را برای دارا بودن تجهیزات خودرویی که خریداری شده بررسی کنید و برای جزئیات بیشتر با فروشنده مجاز شرکت مشورت کنید.
- تمام داده‌های فنی ذکر شده در کتابچه راهنما مربوط به زمان انتشار این کتابچه است. از آنجایی که شرکت دائماً در حال اصلاح و بهبود خودروها است، ممکن است اطلاعات فنی خودرویی که خریداری کرده‌اید با داده‌های فهرست شده در این کتابچه راهنما متفاوت باشد. لطفاً بر اساس

نمای کلی خودرو نمای جلو

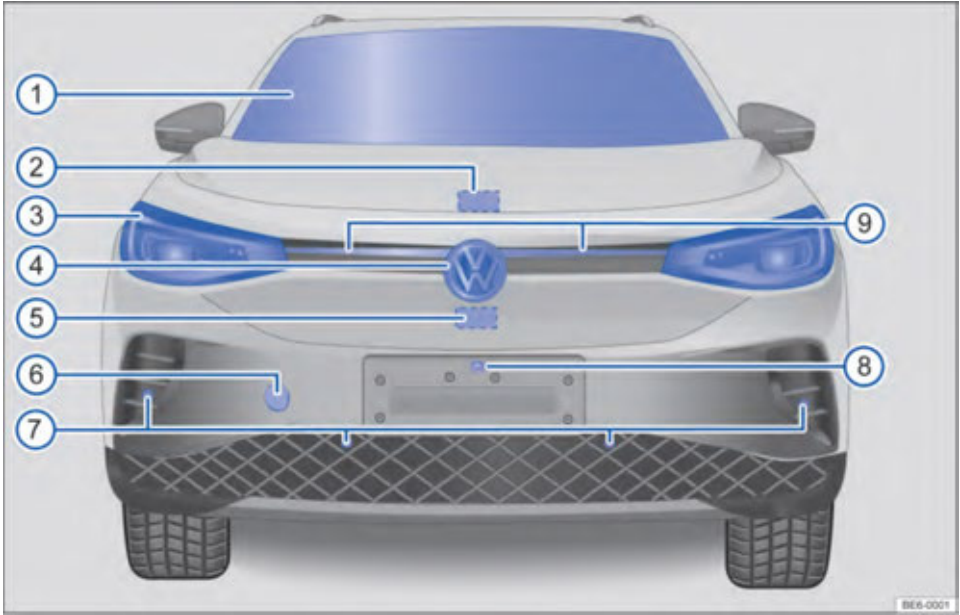

تصویر ۱ نمای جلوی خودرو

توضیحات تصویر ۱:

- ① شیشه جلو:
 - شماره شناسایی خودرو
 - بخارزدای شیشه جلو (بسته به تجهیزات مدل خودرو)
 - برف پاک کن جلو
 - سیستم دوربین کمک راننده
 - سنسور باران/ نور در ناحیه آینه دید عقب
- ② دستگیره باز شدن درب موتور
- ③ چراغ جلو
- ④ لوگوی فولکس واگن
 - چراغ لوگو (بسته به تجهیزات مدل خودرو)
- ⑤ پشت پنل تزئینی: سنسور رادار سیستم کمک راننده
- ⑥ کاور:
 - (کاور) سوراخ‌های نصب قلاب بکسل جلو
- ⑦ سنسورهای جلو سیستم کمک رانندگی
- ⑧ دوربین سیستم تصویربرداری پانوراما (Area view) (بسته به تجهیزات مدل خودرو)
- ⑨ چراغ تزئینی جلو (بسته به تجهیزات مدل خودرو)

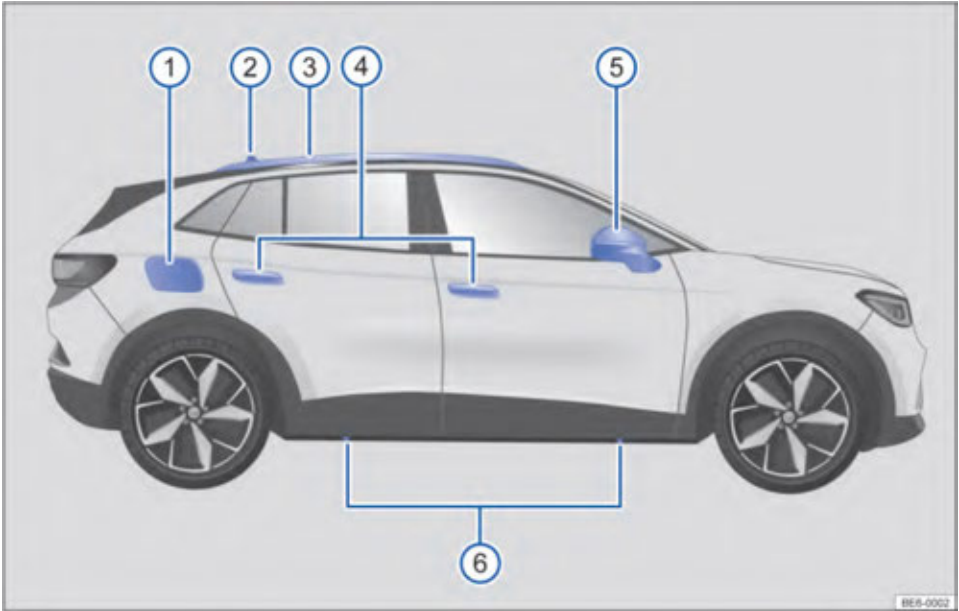

تصویر ۲ نمای کلی سمت راست خودرو

توضیحات تصویر ۲:

- ① درپوش شارژ باتری ولتاژ بالا
- ② آنتن سقف
- ③ باربند سقف
- ④ دستگیره‌های بیرونی باز شدن درب خودرو
- چراغ دستگیره درب (بسته به تجهیزات مدل خودرو)
- ⑤ آینه بغل
- چراغ‌های راهنما
- دوربین سیستم تصویربرداری پانوراما (Area View) (بسته به تجهیزات مدل خودرو)
- چراغ آینه بغل (بسته به تجهیزات مدل خودرو)
- چراغ نشانگر سیستم هشدار نقطه کور خودرو (بسته به تجهیزات مدل خودرو)
- چراغ نشانگر کمکی خروج از مسیر (تغییر مسیر) (بسته به مدل خودرو)
- ⑥ نقاط بلند کردن خودرو

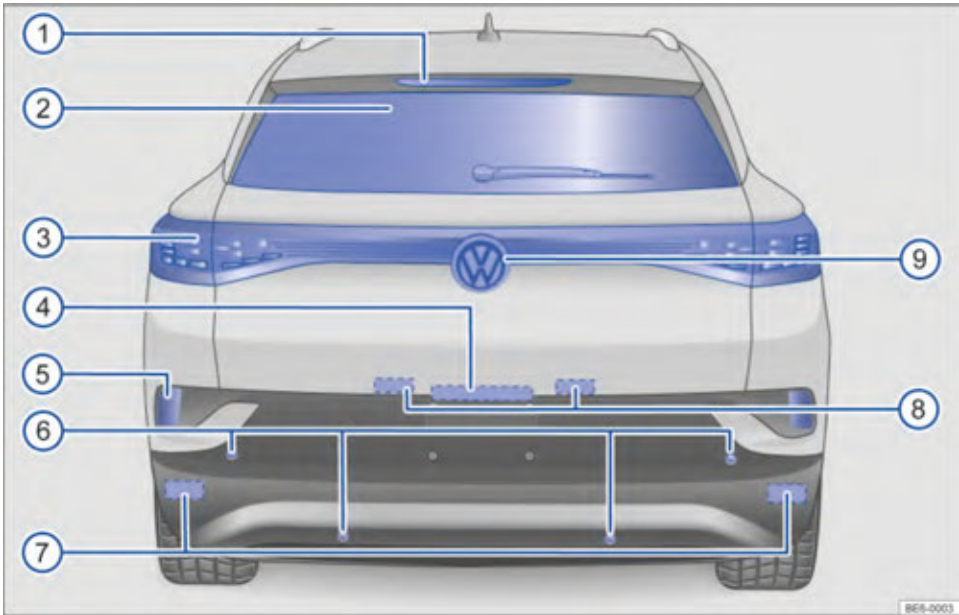

تصویر ۳ نمای کلی عقب خودرو

توضیحات تصویر ۳:

- ① چراغ‌های ترمز بالا
- ② شیشه عقب:
 - گرم‌کن شیشه عقب
 - برف‌پاک‌کن شیشه عقب
- ③ چراغ ترکیبی عقب
- ④ دکمه باز کردن درب پشت:
 - دوربین دید عقب
 - دوربین سیستم تصویربرداری پانوراما (Area View) (بسته به تجهیزات مدل خودرو)
- ⑤ چراغ مه‌شکن عقب
- ⑥ سنسورهای عقب سیستم کمک راننده (سنسورهای دوربین دنده عقب)
- ⑦ سنسور رادار سیستم کمکی پشت سپر
- ⑧ چراغ پلاک
- ⑨ لوگوی فولکس واگن
 - چراغ لوگو (بسته به تجهیزات مدل خودرو)

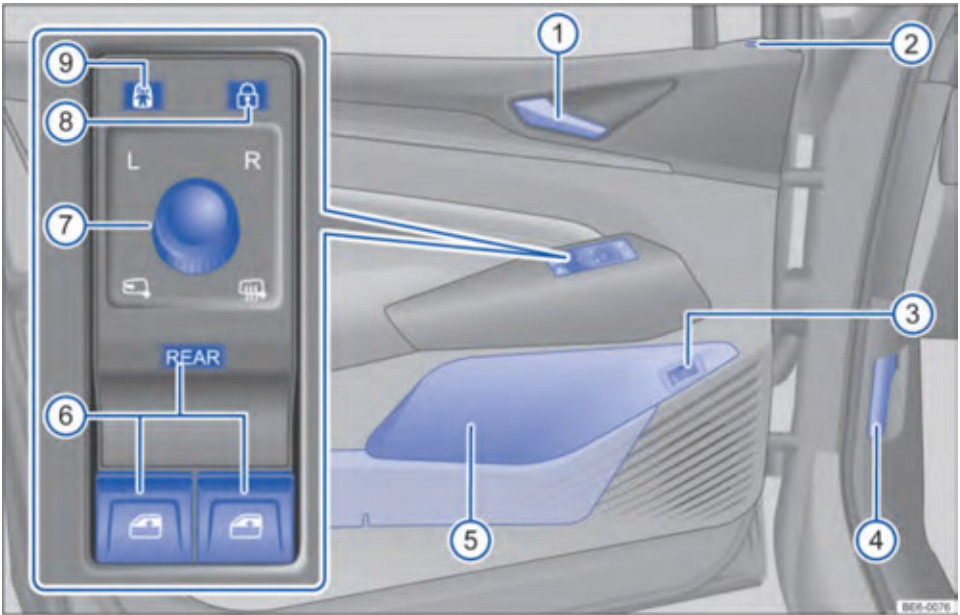

تصویر ۴ نمای کلی از مکانیسم عملکرد درب راننده

توضیحات تصویر ۴:

- ① دستگیره داخلی باز شدن درب خودرو
- ② چراغ نشانگر سیستم قفل مرکزی درب
- ③ دکمه باز کردن قفل درب پشت (بسته به تجهیزات مدل خودرو)
- ④ دستگیره باز شدن درب موتور
- ⑤ محفظه نگهدارنده اشیاء روی درب:
 - جا لیوانی
 - محفظه نگهداری جلیقه شبرنگ
- ⑥ دکمه‌های کنترل درب و شیشه برقی
- ⑦ دکمه‌های تنظیم آینه بغل
- ⑧ دکمه قفل مرکزی باز و بسته کردن قفل درب خودرو
- ⑨ منطقه عملکرد:
 - دکمه قفل درب کودک
 - دکمه غیرفعال کردن درب و شیشه عقب

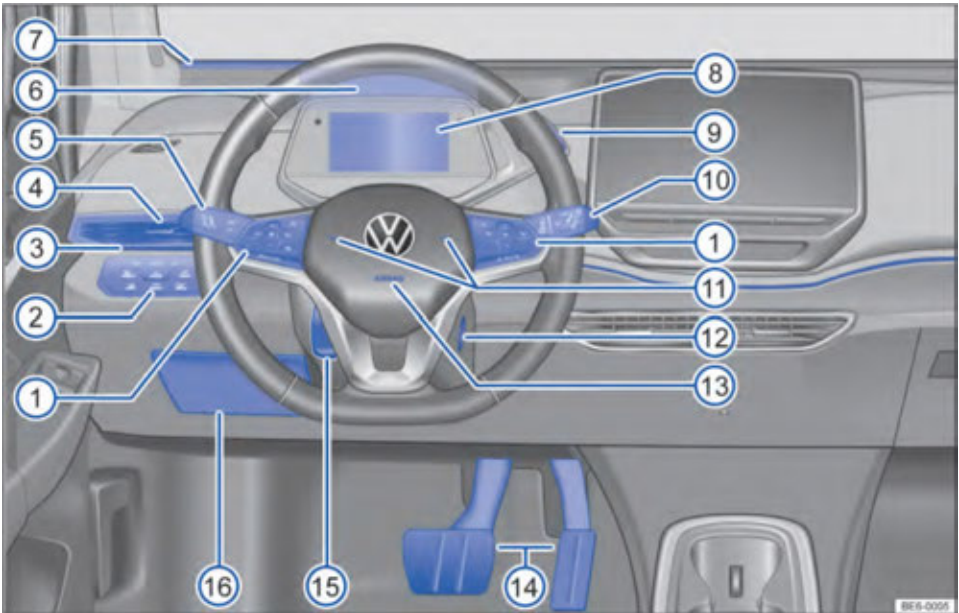

تصویر ۵ نمای کلی سمت راننده

توضیحات تصویر ۵:

- ① کلید چند منظور روی غربلیک فرمان:
 - دکمه مربوط به سیستم‌های کمک راننده
 - دکمه مربوط به سیستم صوتی، مسیریابی (بسته به تجهیزات خودرو)
 - دکمه تنظیم صدا
 - دکمه فعال کردن کنترل صوتی «» (بسته به تجهیزات خودرو)
 - دکمه جابه‌جایی صفحات صفحه کیلومتر
- ② کلید چند منظوره کنار غربلیک فرمان (کنار داشبورد)
 - دکمه چراغ خودرو
 - بخار زدای شیشه جلو
 - گرم‌کن شیشه جلو (بسته به تجهیزات مدل خودرو)
 - گرم‌کن شیشه عقب
- ③ چراغ تزئینی روی داشبورد (بسته به تجهیزات مدل خودرو)
- ④ دریچه تهویه مطبوع
- ⑤ اهرم چراغ راهنما/ نور بالا چراغ جلو
- ⑥ نمایشگر هدآپ دیسپلی
- ⑦ چراغ هوشمند (ID. Light) (چراغ تزئینی بین شیشه جلو و داشبورد)
- ⑧ صفحه کیلومتر
- صفحه نمایش چراغ‌های هشدار، چراغ‌های نشانگر و دنده

9. کلید انتخاب دنده
- دکمه پارک برقی
10. اهرم برف پاک کن و شیشه شوی شیشه جلو
11. بوق
12. دکمه استارت
13. محل نصب کیسه هوای جلو راننده
14. پدال
15. اهرم تنظیم موقعیت ستون فرمان
16. درپوش جعبه فیوز

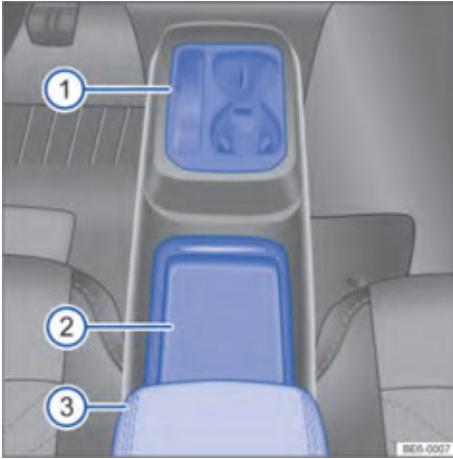

تصویر ۷ نمای کلی پایین کنسول وسط

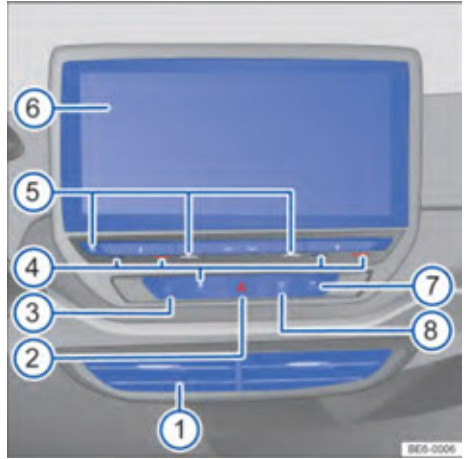

تصویر ۶ نمای کلی بالای کنسول وسط

توضیحات تصویر ۶:

- ① دریچه تهویه مطبوع وسط
- ② دکمه روشن و خاموش کردن چراغ خطر ⚠
- ③ دکمه سیستم کمک پارک و خروج از خودرو
- ④ دکمه‌های سیستم تهویه مطبوع، گرمایش و تهویه هوا
- ⑤ دکمه‌های سیستم نمایش اطلاعات و سرگرمی
 - دکمه خاموش/ روشن ⏻
 - دکمه تنظیم میزان صدا 🔊
- ⑥ صفحه نمایش اطلاعات/ سرگرمی
- ⑦ دکمه انتخاب حالت رانندگی
- ⑧ دکمه‌های سیستم کمک رانندگی

توضیحات تصویر ۷:

- ① محفظه نگهدارنده اشیاء (وسط) با جا لیوانی
- ② جعبه محفظه اشیاء کنسول وسط:
 - دارای رابط اطلاعات (بسته به تجهیزات مدل خودرو) ← سیستم نمایش اطلاعات/ سرگرمی دستی
 - شارژ بی‌سیم با استاندارد Qi (بسته به تجهیزات مدل خودرو)
 - سوکت برق ۱۲ ولتی
- ③ زیرآرنجی کنسول وسط با محفظه نگهدارنده اشیاء

نمای کلی سمت سرنشین جلو

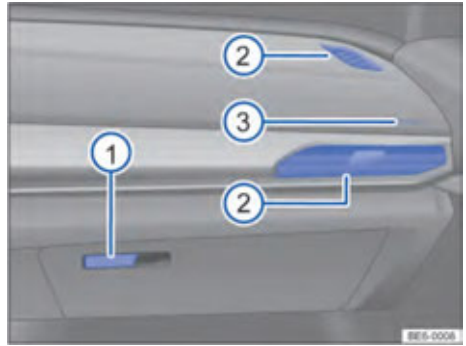

تصویر ۸ نمای کلی سمت سرنشین جلو

توضیحات تصویر ۸:

- ① دستگیره باز کردن جعبه داشبورد
- ② دریچه تهویه مطبوع کناری
- ③ محل نصب کیسه هوای سرنشین جلو در داشبورد

نمای روی سقف

معانی	نمادها
دکمه غیرفعال: زمانی که قفل خودرو باز شود، دربی باز شود یا دکمه استارت در حالت OFF قرار گیرد، چراغ‌های داخل به طور خودکار روشن می‌شوند. ← صفحه ۱۱۲	
دکمه چراغ‌های داخلی و چراغ مطالعه ← صفحه ۱۱۲	
کلید سانروف پانوراما برقی کشویی ← صفحه ۹۱	
کلید سایه‌بان برقی ← صفحه ۱۲۰	
دکمه تماس اضطراری (SOS) و کمک کنار جاده‌ای ← صفحه ۶۸	

اطلاعات راننده

نمادهای روی صفحه کیلومتر

چراغ‌های هشدار/ نشانگر می‌توانند برای نشان دادن هشدارها، نقص‌ها یا عملکردهای خاص به صورت جداگانه یا ترکیبی روشن شوند. برخی از چراغ‌های هشدار/ نشانگر هنگامی که دکمه استارت در حالت ON قرار می‌گیرد و پس از وارد شدن به حالت آماده برای حرکت یا زمانی که خودرو در حال حرکت است، باید خاموش شوند.

بسته به مدل خودرو، صفحه کیلومتر ممکن است به جای چراغ هشدار، نمادی را نشان دهد.

بسته به تجهیزات خودرو، برخی از چراغ‌های هشدار و نشانگر ممکن است در همه مدل‌های خودرو موجود نباشد.

برای اطلاعات دقیق در مورد روشن شدن چراغ نشانگر در کلید چراغ، به توضیحات بخش "چراغ‌ها" در صفحه ۱۱۰ مراجعه کنید.

معنی	نماد
هشدار برخورد از جلو ← صفحه ۱۵۷	
کنترل خودرو را در دست بگیرید و ترمز کنید. ← صفحه ۱۵۱	
به رانندگی ادامه ندهید! نشانگر پر بودن یا خالی بودن باتری ۱۲ ولت خودرو ← صفحه ۲۵۹	
نشانگر خالی شدن باتری ولتاژ بالا ← صفحه ۲۲۷	
خودرو را ترک کنید! خطر آتش‌سوزی ← صفحه ۲۲۶	
به رانندگی ادامه ندهید! گرمای بیش از حد درایو برقی ← صفحه ۱۴۵	
به رانندگی ادامه ندهید! نقص عملکرد درایو برقی ← صفحه ۲۲۶	
به رانندگی ادامه ندهید! گرم شدن بیش از حد سیستم ولتاژ بالا ← صفحه ۲۴۳	
باتری ولتاژ بالا تخلیه شده یا برای ادامه دادن به رانندگی دما خیلی پایین است. ← صفحه ۱۳۷	
شیشه‌ها را پایین بکشید! غلظت CO2 خیلی بالاست ← صفحه ۱۲۷	
دوشاخه شارژ متصل شد ← صفحه ۲۲۰	
گره‌بند فرمان را در دست بگیرید! ← صفحه ۱۶۷	
سیستم حفاظت پیشگیرانه ← صفحه ۵۰	
چراغ هشدار مرکزی: همیشه به اطلاعات اضافی نشان داده شده بر روی صفحه کیلومتر به دقت توجه کنید. ← صفحه ۲۶	
خطا در محاسبه محدوده پیمایش ← صفحه ۲۲۷	
سیستم تماس اضطراری ای‌راد دارد یا این سیستم محدود شده است. ← صفحه ۶۸	
باتری ۱۲ ولت خودرو ← صفحه ۲۵۹	

معنی	نماد
به رانندگی ادامه ندهید! چراغ هشدار مرکزی: همیشه اطلاعات اضافی نشان داده شده بر روی صفحه کیلومتر را دنبال کنید. ← صفحه ۲۶	
ترمز پارک برقی ← صفحه ۱۷۲	
خالی شدن باتری ولتاژ بالا ← صفحه ۲۲۷	
ترمز پارک برقی ← صفحه ۱۷۲	
به رانندگی ادامه ندهید! نقص عملکرد سیستم ترمز ← صفحه ۱۹۵	
به رانندگی ادامه ندهید! نقص عملکرد بوستر ترمز برقی ← صفحه ۱۹۵	
به رانندگی ادامه ندهید! سطح روغن ترمز را چک کنید ← صفحه ۲۵۵	
به رانندگی ادامه ندهید! نقص عملکرد سیستم خنک‌کننده ← صفحه ۲۵۴	
به رانندگی ادامه ندهید! نقص عملکرد در سیستم فرمان الکترومکانیکی ← صفحه ۱۴۶	
چراغ هشدار نیستن کمربند ایمنی ← صفحه ۴۱	

معنی	نماد
سیستم ایمنی قبل از برخورد جلو خاموش است ← صفحه ۱۶۰	
محدود کننده سرعت در دسترس نیست. ← صفحه ۱۵۱	
کروز کنترل تطبیقی (ACC) فعال نیست. ← صفحه ۱۵۴	
سیستم رانندگی بین خطوط فعال نیست. ← صفحه ۱۶۳	
کمک اضطراری (SOS) فعال نیست ← صفحه ۱۶۸	
سیستم رانندگی بین خطوط (Lane Assist) ← صفحه ۱۱۵ یا کمک اضطراری (Emergency Assist) در حال تنظیم است. ← صفحه ۱۶۸	
نقص عملکرد سیستم کمکی تغییر خط ← صفحه ۱۷۱	
نقص عملکرد سیستم کمک پارک یا مداخله خودکار سیستم ترمز ← صفحه ۱۹۰	
نقص عملکرد درایو الکتریکی یا سیستم درایو الکتریکی ← صفحه ۱۴۵ ← صفحه ۱۴۲	
نقص عملکرد سیستم صوتی موتور e-Sound ← صفحه ۱۴۳	
پایین بودن سطح باتری ولتاژ بالا ← صفحه ۲۲۶	
نقص عملکرد کنترل شاسی تطبیقی (DCC) ← صفحه ۱۴۸	
قدرت رانندگی محدود است ← صفحه ۱۳۷	
ریموت کنترل در خودرو نیست ← صفحه ۷۵	
چراغ‌های راهنما ← صفحه ۱۰۴	
نمایش وضعیت آماده برای حرکت خودرو ← صفحه ۱۳۹	READY
عملکرد ترمز اتوماتیک (Auto Hold) فعال شده ← صفحه ۱۷۴	AUTO HOLD
محدود کننده سرعت فعال شده ← صفحه ۱۴۹	

معنی	نماد
نشانگر عملکرد ESC (کنترل پایداری الکترونیکی) یا ASR (سیستم ضد لغزش) ← صفحه ۱۹۵	
ASR خاموش یا ESC Sport روشن است. ← صفحه ۱۹۵	
نشانگر نقص عملکرد ABS (سیستم ضد قفل ترمز) ← صفحه ۱۹۵	
وجود نقص در سیستم کمک رانندگی نیمه خودکار (Travel Assist) ← صفحه ۱۶۷	
نشانگر نقص عملکرد ترمز پارک برقی ← صفحه ۱۷۴	
چراغ‌های مه‌شکن عقب روشن هستند ← صفحه ۱۰۶	
شیشه‌ها را باز کنید! غلظت CO2 خیلی بالاست ← صفحه ۱۲۷	
سیستم تهویه مطبوع ایراد دارد یا نمی‌تواند غلظت دی اکسید کربن را برآورد کند ← صفحه ۱۲۷	
نقص عملکرد چراغ‌های جلو ← صفحه ۱۰۷	
کاهش عملکرد سیستم غربلیک فرمان الکترومکانیکی ← صفحه ۱۴۶	
به رانندگی ادامه ندهید! نقص عملکرد سیستم تشخیص فشار لاستیک یا فشار باد کم لاستیک ← صفحه ۲۶۱	
نقص عملکرد برف‌پاک کن شیشه جلو ← صفحه ۱۱۶	
سطح مایع شیشه‌شوی خیلی کم است. ← صفحه ۱۱۶	
نقص عملکرد کیسه هوا یا پیش‌کشنده کمربند ایمنی ← صفحه ۵۳	
سیستم کیسه هوا یا پیش‌کشنده کمربندهای ایمنی با استفاده از دستگاه عیب‌یاب غیرفعال شدند. ← صفحه ۵۳	
سیستم ایمنی پیش از برخورد جلو فعال نیست ← صفحه ۱۶۰	
سیستم ایمنی پیش از برخورد جلو فعال شده است. ← صفحه ۱۶۰	

معنی	نماد
دمای بیرون زیر ۴ درجه سانتیگراد است. ← صفحه ۲۵	
لطفاً دستورالعمل‌های مربوطه در کتابچه راهنماهای خودرو را به دقت بخوانید.	
پای خود را از روی پدال گاز بردارید. ← صفحه ۳۲	
یک تقاطع در پیش روست. ← صفحه ۳۲	
ورود و خروج از بزرگراه ← صفحه ۳۲	
هنگام پایین رفتن از شیب مراقب باشید. ← صفحه ۳۲	
میدان دور زدن در پیش است. ← صفحه ۳۲	
گردش به چپ ← صفحه ۳۲	
گردش به راست ← صفحه ۳۲	
نمایش دینامیک محدودیت سرعت خودرو ← صفحه ۳۲	
نسبقت ← صفحه ۳۲	
شارژ اضطراری باتری با ولتاژ بالا ← صفحه ۲۲۷	

⚠ هشدار

حتماً به چراغ‌های هشدار/ نشانگر روشن و پیام متنی نمایش داده شده توجه کنید، در غیر این صورت ممکن است خودروی شما به راحتی در مسیر دچار نقص فنی شده و منجر به بروز حادثه و آسیب جدی به افراد شود.

- هرگز چراغ هشدار یا پیام متنی نمایش داده شده را نادیده نگیرید!
- در اسرع وقت خودرو را متوقف کنید و هنگام کار به ایمنی توجه کنید.

معنی	نماد
سیستم راندگی بین خطوط (Lane Assist) فعال است. ← صفحه ۱۶۳	
سیستم کمک راندگی نیمه اتوماتیک (Travel Assist) فعال شده است ← صفحه ۱۶۵	
کروز کنترل تطبیقی فعال است (ACC)، خودرویی در جلو شناسایی نشد. ← صفحه ۱۵۲	
کروز کنترل تطبیقی فعال است، تشخیص وسیله نقلیه در جلوی خودرو ← صفحه ۱۵۳	
چراغ‌های جلو با نور بالا یا فلاش زدن چراغ جلو ← صفحه ۱۰۷	
Auto Hold روشن است، به رنگ خاکستری روشن می‌شود ← صفحه ۱۷۴	AUTO HOLD
محدود کننده سرعت روشن است اما فعال نیست، به رنگ خاکستری روشن می‌شود. ← صفحه ۱۴۹	
سطح شارژ باتری با ولتاژ بالا ← صفحه ۲۲	
تنظیم نور بالا ← صفحه ۱۰۸	
غریبک فرمان را در دست بگیرید. ← صفحه ۱۶۷	
هشدار رعایت فاصله با خودروی جلویی ← صفحه ۱۵۷	
حالت راندگی اقتصادی ← صفحه ۱۴۸	
حالت راندگی راحت ← صفحه ۱۴۸	
حالت راندگی اسپرت ← صفحه ۱۴۸	
حالت راندگی با کشش دینامیک ← صفحه ۱۴۸	
حالت‌های راندگی شخصی‌سازی شده ← صفحه ۱۴۸	
یادآوری دوره‌های سرویس و نگهداری/ موعد سرویس و نگهداری بعدی رسیده است. ← صفحه ۳۴	
سیستم کمک راندگی نیمه خودکار (Travel Assist) فعال نیست. ← صفحه ۱۶۴	



اگر سطح باتری ۱۲ ولتی خودرو کم باشد یا باتری تعویض شده باشد، پس از آماده شدن خودرو برای حرکت یا پس از استارت اضطراری یا روشن کردن خودرو به وسیله باتری به باتری، ممکن است برخی از تنظیمات سیستم (مانند زمان، تاریخ، تنظیمات شخصی و برنامه دادن) تغییر کنند یا حذف شوند. پس از شارژ کامل باتری ۱۲ ولتی خودرو، تنظیمات سیستم را مجدداً بررسی و به‌روز رسانی کنید.

مقدمه‌ای بر موضوع

- این بخش حاوی اطلاعاتی در مورد موضوعات زیر است:
- ۲۱ - صفحه کیلومتر دیجیتال (ID.Cockpit)
 - ۲۱ - استفاده از صفحه کیلومتر دیجیتال
 - ۲۲ - سطح باتری و محدوده پیمایش رانندگی در صفحه کیلومتر دیجیتال
 - ۲۲ - نمایش قدرت محرکه
 - ۲۳ - نمایشگر هدآپ دیسپلی (HUD)
 - ۲۵ - محتوای اطلاعات قابل نمایش در نمایشگر
 - ۲۶ - متون هشدار و اطلاعات
 - ۲۷ - هشدار خستگی (توصیه به توقف و استراحت)
 - ۲۸ - تشخیص علائم راهنمایی و رانندگی (Sign Assist)
 - ۳۱ - سیستم رانندگی اقتصادی
 - ۳۳ - زمان و تاریخ
 - ۳۳ - دکمه‌های عملکرد سیستم کمک رانندگی
 - ۳۳ - منوی سرویس و نگهداری
 - ۳۴ - نمایش چرخه سرویس و نگهداری

هشدار

کار کردن با صفحه کیلومتر و سیستم نمایش اطلاعات ممکن است توجه راننده را از جاده منحرف کند. حواس پرتی راننده ممکن است منجر به بروز حوادث و جراحات شود.

- همیشه با تمرکز و مسئولیت کامل رانندگی کنید.
- هرگز هنگام رانندگی با صفحه کیلومتر کار نکنید.
- تمام تنظیمات صفحه کیلومتر و سیستم نمایش اطلاعات را می‌توان تنها زمانی انجام داد که خودرو متوقف باشد تا از خطر بروز حوادث و صدمات ناشی از آن کاسته شود.

هشدار

اگر خطای جدی‌ای بر روی صفحه کیلومتر نمایش داده شود، نمایشگر آن ممکن است خاموش شود و چراغ نشانگر روشن شود.

- خودرو را با رعایت شرایط ایمنی نگه دارید.
- از یک فرد واجد شرایط در نمایندگی مجاز شرکت کمک بگیرید.

صفحه کیلومتر دیجیتال (ID.Cockpit)

📖 به صفحه ۲۰ مراجعه کنید. ⚠️



تصویر ۹ صفحه کیلومتر دیجیتال روی داشبورد (نمودار شماتیک)

ID.Cockpit یک صفحه کیلومتر دیجیتال با صفحه نمایش رنگی LCD با وضوح بالا است. با انتخاب حالت‌های مختلف اطلاعات، علاوه بر کیلومتر شمار دیجیتال برای سیستم کمک رانندگی، نمایشگرهای دیگری نیز نمایش داده می‌شوند. در متن زیر ID.Cockpit به "صفحه کیلومتر دیجیتال" اشاره دارد.

استفاده از صفحه کیلومتر دیجیتال

📖 به صفحه ۲۰ مراجعه کنید. ⚠️



تصویر ۱۰ کلید چندمنظوره سمت راست روی غربلیک فرمان: دکمه‌های مورد استفاده برای کار با نمایشگر

مواردی نمایش داده شده بر روی نمایشگر

صفحه کیلومتر دیجیتال می‌تواند موارد زیر را نشان دهد:

خلاصه اطلاعات قبل از ورود به حالت آماده به حرکت: اطلاعات مربوط به مسافت قابل پیمایش، سطح شارژ و محدوده پیمایش (حداکثر مسافتی که خودرو می‌تواند با یک بار شارژ باتری طی کند) را نمایش می‌دهد.

عملکردهای اصلی: اطلاعات مربوط به سیستم‌های کمک

رانندگی، سرعت خودرو و مسیریابی را نمایش می‌دهد. سیستم‌های کمک رانندگی: سیستم‌های فعال کمک رانندگی و سرعت خودرو را نمایش می‌دهد. جزئیات مربوط به مسیریابی نشان داده نمی‌شود.

مسیریابی: راهنمای مسیر و اطلاعات مربوط به سرعت را نمایش می‌دهد. نمودارهای مربوط به سیستم‌های کمک رانندگی نشان داده نمی‌شود.

برای مثال، قسمت بالای صفحه نمایش، پنجره‌های موقت باز شده مربوط به وضعیت فعلی خودرو را نشان می‌دهد. طرز نمایش اطلاعات بسته به تجهیزات مدل خودرو متفاوت است.

تنظیم نمایش اطلاعات

نماهای مختلف، دید بهتری از اطلاعات رانندگی، مسیریابی یا اطلاعات مربوط به سیستم‌های کمک راننده را به شما می‌دهد. با استفاده از دکمه **VIEW** بر روی کلید چندمنظوره غربلیک فرمان می‌توانید نمای مربوط به "سیستم‌های کمک راننده" و "مسیریابی" را انتخاب کنید.

- برای تغییر به نمای "مسیریابی"، سمت راست دکمه **VIEW** را فشار دهید یا از راست به چپ روی دکمه بکشید.
- برای تغییر به نمای "سیستم‌های کمک راننده"، سمت چپ دکمه **VIEW** را فشار دهید یا از چپ به راست روی دکمه بکشید.

نکاتی در مورد صفحه کیلومتر دیجیتال

پیام‌های هشدار و اطلاعات برای راهنمایی بر روی صفحه کیلومتر دیجیتال ظاهر می‌شوند. این پیام‌ها در قسمت بالای صفحه کیلومتر دیجیتال نمایش داده می‌شوند و پس از مدتی دوباره محو می‌شوند.

⚠️ هشدار

- کار با صفحه کیلومتر و سیستم نمایش اطلاعات ممکن است توجه راننده را از جاده منحرف کند. اگر حواس راننده پرت شود، ممکن است حوادث و صدماتی رخ دهد.
- همیشه با تمرکز و مسئولیت کامل رانندگی کنید.
 - هرگز هنگام رانندگی با صفحه کیلومتر کار نکنید.
 - تمام تنظیمات صفحه کیلومتر و سیستم نمایش اطلاعات را می‌توان تنها زمانی انجام داد که خودرو متوقف باشد تا از بروز حوادث و صدمات جلوگیری شود.

📌 نکته

اگر پس از اینکه دکمه استارت در حالت ON قرار گرفت، پیام هشدار در مورد نقص عملکرد بر روی صفحه کیلومتر ظاهر شد، ممکن است تنظیم یا نمایش پیام همانطور که در بالا توضیح داده شد، امکان‌پذیر نباشد. در صورت تداوم نمایش پیام نقص، برای تعمیر به نمایندگی مجاز شرکت مراجعه کنید.

سطح باتری و محدوده پیمایش رانندگی در صفحه کیلومتر دیجیتال

به اطلاعات زیر در صفحه ۲۰ مراجعه کنید.



تصویر ۱۱ صفحه کیلومتر دیجیتال: ① درصد شارژ باتری ولتاژ بالا و ② محدوده قابل پیمایش



تصویر ۱۲ صفحه کیلومتر دیجیتال: محدوده قابل پیمایش رانندگی و نمایش شارژ ذخیره شده

توضیحات تصویر ۱۲:

- ① نمایش شارژ باتری و محدوده قابل پیمایش.
- ② هشدار سطح 1 پایین بودن سطح شارژ باتری و محدوده قابل پیمایش
- ③ هشدار سطح 2 پایین بودن سطح شارژ باتری و محدوده قابل پیمایش

نمایش شارژ باتری

میزان شارژ فعلی باتری ولتاژ بالا به صورت درصد بر روی صفحه کیلومتر دیجیتال نمایش داده می‌شود ← تصویر ۱۲ ① رنگ سطح شارژ باتری با ولتاژ بالا بر اساس وضعیت شارژ تغییر می‌کند.

نمایش محدوده قابل پیمایش

محدوده قابل پیمایش خودرو به واحد کیلومتر (km) نمایش داده می‌شود ← تصویر ۱۲ ② مقدار نمایش داده شده بر اساس عادات رانندگی و شرایط محیطی محاسبه و به‌روزرسانی می‌شود. بنابراین، حتی اگر باتری با ولتاژ بالا کاملاً شارژ شده باشد، محدوده قابل پیمایش ممکن است متفاوت باشد.

وضعیت نیاز به شارژ

اگر سطح شارژ به وضعیت نیاز به شارژ برسد، میزان درصد شارژ به صورت رنگی نمایش داده می‌شود ← تصویر ۱۲

② / ③ ←

سطح هشدارهای وضعیت نیاز به شارژ باتری:

رنگ زرد: سطح باتری ۲۰ درصد یا کمتر از آن است.

رنگ قرمز: سطح باتری کمتر از ۱۰ درصد است.

باتری ولتاژ بالا را در اسرع وقت شارژ کنید تا از ایراد پیدا کردن خودرو جلوگیری کنید.

هشدار

رانندگی با شارژ باتری کم ممکن است باعث از کار افتادن خودرو در ترافیک و در نتیجه بروز حادثه و آسیب جدی شود.

- همیشه باتری ولتاژ بالا را کامل شارژ کنید.

هشدار

اگر میزان شارژ باتری با ولتاژ بالا به "وضعیت نیاز به شارژ" رسیده باشد، ویژگی‌های رانندگی خودرو، مثل شتاب گرفتن آن، ممکن است تغییر کند.

- سرعت خودرو و سبک رانندگی باید همیشه با شرایط دیده، وضعیت آب و هوا، شرایط جاده و ترافیک و میزان شارژ باتری مطابقت داشته باشد.
- همیشه مطمئن شوید که باتری به اندازه کافی شارژ شده باشد!

نکته

اگر خودرو برای چندین ماه پارک شده باشد، باتری ولتاژ بالا ممکن است خود به خود تخلیه شود. زمانی که دمای محیط بالا باشد یا سطح شارژ باتری خیلی کم باشد، ممکن است باتری آسیب ببیند.

• همیشه مطمئن شوید که باتری به اندازه کافی شارژ شده باشد!

زمانی که دمای محیط بسیار پایین است، دمای باتری با ولتاژ بالا نیز بسیار پایین خواهد بود که این امر بر عملکرد رانندگی خودروی برقی و محدوده پیمایش تأثیر می‌گذارد.

نمایش قدرت محرکه

به صفحه ۲۰ این فصل مراجعه کنید.

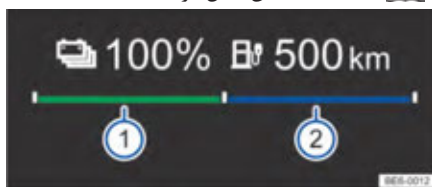

تصویر ۱۳ صفحه کیلومتر دیجیتال: نشانگر قدرت محرکه (نمودار شماتیک)

نشانگر قدرت محرکه، عملکرد فعلی سیستم محرکه (درايو)

الکتریکی و قدرت محرکه فعلی در حین حرکت را نشان می‌دهد.

روش نمایش

* نشانگر قدرت محرک دارای یک نوار پیشرفت است که توسط یک جداکننده در وسط آن جدا شده است. نوار پیشرفت سمت چپ ← تصویر ۱۳ ① (سبز) میزان انرژی بازیابی ترمز موجود را نمایش می‌دهد، در حالی که نوار پیشرفت سمت راست ② (آبی) میزان قدرت کشش موجود را نشان می‌دهد.

قدرت محرک فعلی به صورت یک نوار پیشرفت روشن‌تر نمایش داده می‌شود. این نوار یا به عنوان قدرت بازیابی انرژی ترمز (سبز روشن) در سمت چپ نمایش داده می‌شود، یا به عنوان قدرت کشش (آبی روشن) در سمت راست نمایش داده می‌شود.

اگر قدرت محرک فعلی و میزان شارژ باتری فعلی برابر باشند (طول نوار پیشرفت مشابه باشد)، به این معنی که سیستم محرک الکتریکی با حداکثر ظرفیت خود کار می‌کند. ← ①

عوامل تأثیرگذار

علاوه بر سرعت خودرو، عوامل مؤثر دیگری نیز وجود دارد: - در دسترس بودن قدرت کشش و بازیابی انرژی ترمز به میزان شارژ باتری ولتاژ بالا بستگی دارد. وقتی شارژ باتری زیاد است، بازیابی انرژی ترمز ممکن است محدود شود، در حالی که وقتی شارژ باتری کم است، قدرت کشش ممکن است محدود شود.

- اگر دمای باتری ولتاژ بالا بسیار پایین یا بسیار زیاد باشد، ممکن است منجر به کاهش قدرت محرک موجود شود که این می‌تواند بر قدرت کشش و بازیابی انرژی تأثیر بگذارد.

⚠ هشدار

اگر سطح شارژ باتری خیلی کم (محدوده بحرانی) شده باشد، ویژگی‌های رانندگی خودرو، مانند عملکرد شتاب، آن ممکن است تغییر کند.

- سرعت خودرو و سبک رانندگی باید همیشه با دید، شرایط جوی، وضعیت جاده و شرایط ترافیک و همچنین سطح شارژ باتری با ولتاژ بالا مطابقت داشته باشد.
- همیشه مطمئن شوید که باتری با ولتاژ بالا به اندازه کافی شارژ شده باشد!

! نکته

خودرو ممکن است در هر سرعتی به حداکثر توان خروجی خود نرسد.

نمایشگر هدآپ دیسپلی (HUD)

📖 به اطلاعات زیر در صفحه ۲۰ مراجعه کنید. ⚠



تصویر ۱۴ در میدان دید راننده: ① بخشی از HUD که نمای دقیقی از اطلاعات نمایش داده شده را ارائه می‌دهد که نزدیک به خط دید راننده ظاهر می‌شوند. ② (AR-HUD) منطقه نمایش واقعیت افزوده هدآپ دیسپلی. بخشی از HUD که از فناوری واقعیت افزوده برای همپوشانی اطلاعات دیجیتال بر روی نمای دنیای واقعی استفاده می‌کند.

هدآپ دیسپلی (HUD) اطلاعات مربوطه با پیام‌های هشدار را از سیستم کمک رانندگی یا سیستم نمایش اطلاعات به میدان دید راننده می‌فرستد.

منطقه نمایش

- شرح منطقه نمایش هدآپ دیسپلی ← تصویر ۱۴
- منطقه نمایش هدآپ دیسپلی (HUD) ① اطلاعاتی مانند سرعت خودرو، مسیریابی و داده‌های مربوط به سیستم کمک رانندگی را نمایش می‌دهد.
 - (AR-HUD) منطقه نمایش واقعیت افزوده هدآپ دیسپلی ② ویژگی‌های واقعیت افزوده را برای تجربه نمایش بهتر ارائه می‌دهد.
- بسته به وضعیت، اطلاعات در منطقه نمایش واقعیت افزوده ② می‌تواند به طور مستقیم بر روی اشیاء واقعی در میدان دید راننده به نمایش درآید. برای مثال، این ویژگی می‌تواند در سیستم‌های کمک رانندگی و مسیریابی مورد استفاده قرار گیرد. مقدار و دامنه اطلاعات نمایش داده شده ممکن است بسته به مدل خودرو و تجهیزات آن متفاوت باشد.

روشن و خاموش کردن هدآپ دیسپلی

- نمایشگر بالا را می‌توان از طریق تنظیمات خودرو در سیستم نمایش اطلاعات روشن و خاموش کرد.
- دکمه عملکرد با عنوان "Vehicle" را فشار دهید.
 - "Interior View" را انتخاب کرده و دکمه عملکرد با عنوان "Head-Up Display" را فشار دهید.
 - در صورت لزوم، (HUD) Head-Up Display را روشن یا خاموش کنید. عملکردهای فعال به صورت رنگی نمایش داده خواهند شد.

تنظیم ارتفاع

زاویه نمایشگر (هدآپ دیسپلی (HUD)) را می‌توان در منوی تنظیمات خودرو در سیستم نمایش اطلاعات تنظیم کرد.

- در وضعیت مناسب بر روی صندلی بنشینید ← صفحه ۳۸.
- موقعیت و زاویه مورد نظر نمایشگر (هدآپ دیسپلی) را با استفاده از کلیدهای عملکرد تنظیم کنید.

همچنین، زاویه چرخش نمایشگر را می‌توان در منوی تنظیمات خودرو در سیستم نمایش اطلاعات تنظیم کرد.

تنظیمات در سیستم نمایش اطلاعات

می‌توانید با رفتن به منوی تنظیمات خودرو در سیستم نمایش اطلاعات، تنظیمات نمایشگر (HUD) را تنظیم کنید. تنظیمات به شرح زیر است:

در زیر مجموعه Head-up Display:

- روشنایی نمایشگر (HUD) را تنظیم کنید. روشنایی نمایشگر به طور خودکار با کاهش نور محیط کاهش می‌یابد. هنگام تنظیم روشنایی صفحه کیلومتر و نور دکمه‌ها، روشنایی نمایشگر نیز به همان ترتیب تغییر می‌کند ← صفحه ۲۳.
- محتوای مورد نظر خود را در نمایشگر HUD برای نمایش انتخاب کنید، که می‌تواند سیستم‌های کمک راننده یا اطلاعات سیستم نمایش اطلاعات باشد.
- همچنین می‌توانید در شرایط جوی نامساعد (مانند بارش برف) طرح رنگی نمایشگر HUD را تنظیم کنید.

نکته

هنگام خروج از تونل یا هنگامی که یک خودرو به طور ناگهانی هنگام رانندگی در شب از روبه‌رو می‌آید و چراغ‌های نور بالای خود را روشن می‌کند، سیستم برای اطمینان از ایمنی، نمایشگر HUD را به طور موقت خاموش می‌کند و پس از خاموش کردن و روشن کردن مجدد دکمه استارت، سیستم به حالت عادی باز می‌گردد.



عینک‌های پلاریزه و نور نامناسب ممکن است بر نمایشگر تأثیر منفی بگذارند. شرایط نور نامساعد می‌تواند باعث ایجاد بازتاب نور بر روی نمایشگر شود. بهترین شرایط برای دیدن نمایشگر HUD به وضعیت نشستن و تنظیم درست ارتفاع نمایشگر بستگی دارد. برخی از محتواهای نمایش داده شده مانند پیام‌های هشدار را نمی‌توان پنهان کرد. برای تمیز کردن نمایشگر HUD فقط از یک پارچه نرم و مواد شوینده ملایم استفاده کنید. پارچه‌های میکروفایبر می‌توانند نمایشگر HUD را خراش دهند.

نکته

هنگام تمیز کردن نمایشگر HUD، برای جلوگیری از آسیب رساندن به آن، از اعمال فشار زیاد خودداری کنید.

نکته

نمایشگر HUD را فقط باید با یک شوینده ملایم و یک پارچه تمیز و نرم تمیز کرد.

نکته

برای جلوگیری از خراشیدگی کاور شیشه، اشیاء را در شکاف نمایشگر قرار ندهید.

نکته

اگر نمایشگر HUD به دلیل نور شدید خورشید گرم شود، سیستم به طور خودکار خاموش می‌شود. هنگامی که به اندازه کافی خنک شد، نمایشگر دوباره روشن می‌شود.

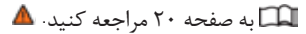

- نمایش اطلاعات ممکن در نمایشگر ترکیبی**
- بسته به تجهیزات خودرو، ممکن است اطلاعات متفاوتی بر روی نمایشگر نمایش داده شود اطلاعاتی چون:
- بسته نبودن درب‌ها، درب موتور و درب پشت.
 - متن‌های هشدار و اطلاعات ← صفحه ۲۶.
 - دستورالعمل‌های مسیریابی ← سیستم نمایش اطلاعات. دمای بیرون.
 - نمایش فاصله بین دو سرویس خودرو ← صفحه ۳۴.
 - نمایش محدوده پیمایش رانندگی.
 - هشدار رعایت سرعت مجاز.
 - هشدار سرعت با لاستیک‌های زمستانی.
 - علائم راهنمایی و رانندگی شناسایی شده توسط عملکرد تشخیص علائم راهنمایی و رانندگی ← صفحه ۲۸.
 - مدت زمان شارژ باقیمانده هنگام شارژ باتری ولتاژ بالا ← صفحه ۲۱۸.

بسته نبودن درب‌ها، درب موتور، و درب پشت

وقتی قفل خودرو باز است یا خودرو در حال حرکت است، صفحه کیلومتر باز بودن درب‌ها، درب موتور یا درب پشت را نشان می‌دهد. در برخی موارد، سیستم یک زنگ هشدار نیز به صدا در می‌آورد.

نمایش دمای بیرون

اگر دمای بیرون از ۴ درجه سانتیگراد کمتر شود، نمایشگر علاوه بر دما، نماد دانه برف ❄ را نیز نشان می‌دهد. این علامت تا زمانی که دمای محیط از ۶ درجه سانتیگراد بالاتر نرود روی نمایشگر باقی خواهد ماند. ← صفحه ۱۷، نکاتی در صفحه کیلومتر دیجیتال.

هنگامی که خودرو ساکن است یا با سرعت کم حرکت می‌کند، مقدار دمای نمایش داده شده ممکن است کمی بالاتر از دمای واقعی محیط به دلیل اثر تابش خورشید باشد. محدوده اندازه‌گیری دما از ۴۵- تا ۷۶+ درجه سانتیگراد است.

هشدار سرعت با لاستیک‌های زمستانی

هنگامی که سرعت خودرو از حداکثر سرعت تنظیم شده فراتر رفت، هشدار سرعت روی صفحه کیلومتر نمایش داده می‌شود. هشدار سرعت را می‌توان در تنظیمات خودرو در سیستم نمایش اطلاعات تنظیم کرد ← صفحه ۳۰.

نمایش محدوده پیمایش راندگی

مقدار مسافتی که می‌توان با شارژ باتری فعلی با همان مدل راندگی و مصرف برق یکسان طی کرد، نشان می‌دهد. همیشه مصرف شارژ فعلی و موارد دیگر برای محاسبه مورد نیاز است.



هشدار

هنگامی که دمای محیط در حدود دمای انجماد است، خیابان‌ها و پل‌ها ممکن است یخ بزنند. راندن خودرو در جاده‌های یخ زده خطر بروز حادثه را افزایش می‌دهد که ممکن است منجر به آسیب جدی یا مرگ سرنشینان شود!

- "ماد دانه برف" وجود خطرات مربوط به یخ‌زدگی را نشان می‌دهد. با دقت راندگی کنید!
- دمای محیط بالاتر از ۴ درجه سانتیگراد است و حتی اگر صفحه نمایش علامت هشدار دانه برف را نشان ندهد، ممکن است جاده یخ زده باشد.
- هرگز برای تعیین اینکه آیا جاده یخ زده است یا خیر، تنها به دمای محیطی که روی نمایشگر نشان داده می‌شود تکیه نکنید!

علاوه بر این، می‌توانید لیست خطاهای در حال پردازش جاری را به‌صورت دستی در سیستم نمایش اطلاعات مشاهده کنید. برای این کار، بر روی دکمه عملکرد «Vehicle» کلیک کرده و از منوی وضعیت، لیست خطاها را مشاهده کنید. ← صفحه ۲۴.

سطح هشدار ۱: چراغ هشداری که به رنگ قرمز چشمک

می‌زند یا روشن می‌شود، یا چراغ هشدار مرکزی  که به رنگ قرمز روشن می‌شود یا چشمک می‌زند، گاهی اوقات با زنگ هشدار همراه است. در صورت مشاهده هشدار قرمز  به راندگی ادامه ندهید! زیرا خودرو در وضعیت خطرناک قرار دارد. خطا را بررسی کرده و مشکل را برطرف کنید. در صورت نیاز، از یک متخصص کمک بگیرید.

سطح هشدار ۲: چراغ هشداری که به رنگ زرد چشمک

می‌زند یا روشن می‌شود، یا چراغ هشدار مرکزی  که به رنگ زرد روشن می‌شود یا چشمک می‌زند، گاهی اوقات با زنگ هشدار همراه است. در صورتی که سیستم هشدار زرد رنگ بدهد، ممکن است ناشی از نقص عملکرد یا کمبود مایعات خودرو باشد، که در این صورت ممکن است خودرو آسیب ببیند یا خاموش شود. هرچه سریع‌تر مشکل را بررسی کنید. در صورت نیاز، از یک متخصص کمک بگیرید.

نکته: به اطلاعات مربوطه در کتابچه راهنمای کاربر مراجعه کنید. هنگامی که این نماد  روشن می‌شود، می‌توانید برای اطلاعات بیشتر در مورد هشدار فعلی به کتابچه راهنما مراجعه کنید.

اطلاعات متنی: اطلاعاتی در مورد نحوه انجام فرآیندهای مرتبط با خودرو.

اگر سیستم چندین نقص را شناسایی کند، هر علامت هشدار مربوطه به طور متوالی به مدت چند ثانیه نمایش داده خواهد شد و تا زمانی که مشکل برطرف نشود، علامت هشدار آن نقص خاموش نمی‌شود.

اگر هنگامی که دکمه استارت در حالت "ON" قرار دارد، صفحه کیلومتر هشدار خطایی را نشان دهد، ممکن است نتوانید برخی تنظیمات را طبق توضیحات فوق انجام دهید، یا صفحه کیلومتر ممکن است اطلاعات متفاوتی را نشان دهد. در این صورت، باید هرچه سریع‌تر خودرو را به نمایندگی مجاز شرکت ببرید تا مشکل برطرف شود.

ممکن است برخی از اطلاعات و هشدارها مثل هشدار سرعت، به دلیل رویدادهای غیرمنتظره بر روی صفحه کیلومتر پنهان شوند.

بسته به مدل خودرو، سیستم نمایش اطلاعات نیز ممکن است برخی از تنظیمات و موارد را نشان دهد. اگر صفحه نمایش هنگامی که دکمه استارت در حالت "ON" قرار دارد پیام هشدار نشان دهد، ممکن است نتوانید برخی تنظیمات را طبق چیزی که در بالا توضیح داده شده، انجام دهید یا صفحه نمایش ممکن است اطلاعات نادرست را نشان دهد. در این صورت، باید برای رفع مشکل هر چه سریع‌تر به نمایندگی مجاز شرکت مراجعه کنید.

متون هشدار و اطلاعات

 به اطلاعات موجود در صفحه ۲۰ مراجعه کنید. 

زمانی که دکمه استارت در حالت "ON" قرار دارد یا خودرو در حال حرکت است، سیستم برخی از قطعات و عملکردها را بررسی کرده و از طریق صفحه کیلومتر، با نمایش اطلاعات متنی همراه با علامت‌های هشدار قرمز و زرد رنگ، نقص عملکرد مربوطه را نشان می‌دهد ← صفحه ۱۳. در صورت لزوم، ممکن است سیگنال صوتی نیز صادر شود. بسته به مدل صفحه کیلومتر، نمایش متن و نمادها ممکن است متفاوت باشد.

به اطلاعات موجود در صفحه ۲۰ مراجعه کنید. 



تصویر ۱۵ نمایشگر صفحه کیلومتر: نماد هشدار خستگی

هنگامی که سیستم هشدار خستگی، بر اساس وضعیت رانندگی راننده، خستگی او را تشخیص دهد، سیستم بلافاصله به راننده هشدار می‌دهد.

اصول کار و روش‌های عملیاتی

پس از شروع حرکت خودرو، سیستم شناسایی خستگی بلافاصله به ارزیابی وضعیت رانندگی راننده می‌پردازد و میزان خستگی او را تخمین می‌زند. سیستم به طور مداوم میزان خستگی راننده را با وضعیت واقعی حرکت خودرو مقایسه می‌کند. اگر سیستم متوجه شود که راننده دچار خستگی شده است، زنگ هشدار به صدا در خواهد آمد و اطلاعات مربوطه بر روی صفحه کیلومتر به نمایش در می‌آید ← تصویر ۱۵، تا به راننده هشدار دهد. اطلاعات مربوطه به مدت حدود ۵ ثانیه بر روی صفحه کیلومتر نمایش داده می‌شود و در صورت لزوم ممکن است دوباره نمایش داده شود. سیستم، اطلاعات ذخیره شده را نمایش می‌دهد.

می‌توانید با استفاده از دکمه  بر روی کلید چند منظوره غربلیک فرمان، اطلاعات نمایش داده شده بر روی صفحه کیلومتر را پاک کنید ← صفحه ۲۶.

شرایط کار سیستم

این سیستم تنها زمانی می‌تواند میزان خستگی راننده را از طریق ارزیابی وضعیت حرکت خودرو بررسی کند که سرعت خودرو بین 60km/h تا 200km/h باشد.

خاموش و روشن کردن این سیستم

می‌توانید سیستم هشدار خستگی راننده را از طریق منوی سیستم‌های کمک رانندگی در سیستم نمایش اطلاعات فعال یا غیرفعال کنید ← صفحه ۳۵.

سیستم هشدار خستگی راننده تنها برای رانندگی در
بزرگراه‌ها و جاده‌های با شرایط خوب مناسب است.
اگر سیستم دچار نقص شد، در اسرع وقت برای بررسی
سیستم به نمایندگی مجاز شرکت مراجعه کنید.



تشخیص علائم راهنمایی و رانندگی (Sign) (Assist)

📖 به صفحه ۲۰ مراجعه کنید. ⚠️



تصویر ۱۶. صفحه کیلومتر: نمونه‌ای از علامت محدودیت
سرعت یا عدم سبقت که ممکن است با علائم مرتبط دیگر
شناسایی شوند. (نمودار شماتیک)

شناسایی علائم ترافیکی از طریق دوربینی که در پایه آینه
دید عقب داخلی خودرو (بسته به مدل و تجهیزات) نصب
شده، انجام می‌شود. این دوربین علائم ترافیکی استاندارد
را شناسایی کرده و علائم محدودیت سرعت یا عدم سبقت
غیرمجازی را که تشخیص می‌دهد به راننده اطلاع می‌دهد.

تشخیص علائم راهنمایی و رانندگی همیشه زمانی که دکمه
استارت در حالت ON قرار دارد فعال است. این علائم اضافی
در نمایشگر هدآپ دیسپلی (HUD) به عنوان علائم اضافی
عمومی نمایش داده می‌شوند. حتی در بخش‌های بدون
علامت جاده، سیستم ممکن است محدودیت سرعت فعلی
را نمایش دهد.

محدودیت‌های سیستم

سیستم هشدار خستگی راننده دارای محدودیت‌های سیستمی
خاصی است. بنابراین، سیستم ممکن است نتواند وضعیت
رانندگی راننده را در شرایط زیر به درستی شناسایی کند:

- زمانی که سرعت خودرو کمتر از 60km/h باشد.
 - زمانی که سرعت خودرو از 200km/h بیشتر باشد.
 - هنگام رانندگی در جاده ای با پیچ‌های زیاد.
 - هنگام رانندگی در محل ساخت و ساز.
 - هنگام رانندگی بر روی جاده‌های با کیفیت پایین.
 - در شرایط جوی نامساعد.
 - هنگام رانندگی در حالت اسپرت با خودرو.
 - وقتی حواس راننده پرت می‌شود.
- سیستم هشدار خستگی تحت شرایط زیر دوباره تنظیم
می‌شود:

- هنگامی که دکمه استارت در حالت Off قرار گیرد.
- هنگامی که راننده کمربند ایمنی و درب راننده را باز کند.
- هنگامی که خودرو بیش از ۱۵ دقیقه ثابت بماند.
- هنگامی که خودرو برای مدت طولانی با سرعت پایین (کمتر
از 60km/h) حرکت می‌کند، سیستم هشدار خستگی راننده
به طور خودکار تنظیم مجدد می‌شود. اگر سرعت خودرو
افزایش یابد سیستم، وضعیت رانندگی راننده را زمانی که
سرعت از این سرعت (60km/h) بیشتر شود، مجدداً ارزیابی
می‌کند.

هشدار ⚠️

به سیستم هشدار خستگی راننده بیش از حد اعتماد نکرده
و ریسک نکنید، مراقب بروز حوادث باشید! هنگام رانندگی
در مسافت‌های طولانی، به طور منظم استراحت کنید و
مطمئن شوید که به اندازه کافی استراحت داشته‌اید.

- رانندگان باید همیشه اطمینان حاصل کنند که
وضعیت جسمانی آنها برای رانندگی مناسب است.
- هرگز در حالت خستگی رانندگی نکنید.
- سیستم ممکن است همیشه نتواند در هر موقعیتی
خستگی راننده را تشخیص دهد. لطفاً قسمت
"محدودیت‌های سیستم" در این کتابچه راهنما را با
دقت مطالعه کنید.
- در برخی موارد، سیستم ممکن است نحوه رانندگی
صحیح را به اشتباه به عنوان نشانه‌های خستگی
راننده تفسیر کند.
- این سیستم برای حالت "خواب‌آلودگی" راننده هشدار
اضطراری صادر نمی‌کند!
- همیشه به اطلاعات نمایش داده شده بر روی صفحه
کیلومتر توجه کرده و طبق آن موارد، خودرو را
هدایت کنید.

مواردی که روی نمایشگر به نمایش درمی آید.

سیستم تشخیص علائم راهنمایی و رانندگی، علائم محدودیت سرعت فعلی قابل رؤیت را نشان می دهد.

علائم راهنمایی و رانندگی شناسایی شده توسط سیستم تشخیص علائم راهنمایی و رانندگی در نمایشگر صفحه کیلومتر نشان داده شده است ← تصویر ۱۶.

بسته به تجهیزات مدل خودرو، در نمایشگر هدآپ دیسپلی (HUD) نیز نمایش داده می شوند.

هیچ علامت راهنمایی و رانندگی وجود ندارد. سیستم در مرحله اولیه راه اندازی است. یا: دوربین هیچ علامت دستوری یا ممنوعیتی را شناسایی نکرده است.

خطا: خطای سیستم تشخیص علائم راهنمایی و رانندگی. لطفاً برای تعمیر به نمایندگی مجاز شرکت مراجعه کنید.

هشدار سرعت در حال حاضر در دسترس نیست: هشدار سرعت برای تشخیص علائم راهنمایی و رانندگی ایراد دارد. لطفاً برای تعمیر به نمایندگی مجاز شرکت مراجعه کنید.

تشخیص علائم راهنمایی و رانندگی: شیشه جلو را تمیز کنید! قسمت زاویه دید دوربین از شیشه جلو کثیف است. شیشه جلو را تمیز کنید. ← صفحه ۲۸۴.

تشخیص علائم راهنمایی و رانندگی در حال حاضر محدود است: هیچ داده‌ای از سیستم نمایش اطلاعات دریافت نمی شود. بررسی کنید که سیستم نمایش اطلاعات دارای داده‌های نقشه معتبر و به روز باشد. یا: خودرو در منطقه تحت پوشش نقشه‌های سیستم نمایش اطلاعات قرار داشته باشد.

شناسایی علائم ترافیکی در کشوری که در حال حاضر در آن رانندگی می کنید، پشتیبانی نمی شود.

نمایش علائم راهنمایی و رانندگی

بسته به تجهیزات خودرو، سیستم شناسایی علائم ترافیکی فعال شده تا ۲ علامت ترافیکی و علائم اضافی مربوطه را پس از بررسی و تحلیل اطلاعات از دوربین، سیستم نمایش اطلاعات و داده‌های فعلی خودرو نمایش می‌دهد. ← تصویر ۱۶.

۱. در سمت چپ نمایشگر، علائم راهنمایی و رانندگی قابل اجرای فعلی به راننده نشان داده می‌شود، به عنوان مثال، علامت محدودیت سرعت 130km/h ← تصویر ۱۷.

۲. یکی دیگر از علائم راهنمایی و رانندگی را می‌توان در موقعیت دوم نمایش داد، برای مثال، یک علامت خطر، یک علامت سبقت ممنوع یا یک علامت محدودیت سرعت.

علائم اضافی: علائم اضافی شناسایی شده در زیر علائم ترافیکی قابل اجرا نمایش داده خواهند شد. به دلیل محدودیت‌های سیستم، به جای علائم اضافی شناسایی شده، علائم اضافی عمومی نمایش داده می‌شود. بسته به تجهیزات خودرو، علائم ترافیکی قابل اجرا و علائم اضافی عمومی همچنین بر روی نمایشگر HUD نیز نمایش داده خواهند شد.

هشدار سرعت

اگر سیستم تشخیص علائم راهنمایی و رانندگی تشخیص دهد که از حداکثر سرعت مجاز تجاوز کرده‌اید، یک هشدار صوتی صادر می‌شود یا یک پیام بر روی صفحه کیلومتر نمایش داده می‌شود.

هشدارهای سرعت بالا را می‌توان در بازه‌ای از 0 تا 15km/h بالاتر از سرعت مجاز تنظیم کرد. این تنظیمات به طور گام به گام با فاصله 5km/h قابل تغییر است. یعنی می‌توانید هشدار را برای 5، 10 یا 15km/h بالاتر از سرعت مجاز تنظیم کنید.

محدودیت‌های عملکردی

سیستم تشخیص علائم ترافیکی دارای محدودیت‌های سیستمی است. شرایط زیر ممکن است باعث محدود شدن یا عدم عملکرد کامل تشخیص علائم ترافیکی شود:

- دید ضعیف، برای مثال، به دلیل بارش برف و باران، مه‌گرفتگی یا پاشیدن شدید آب.
- تابش مستقیم نور به دوربین به دلیل ترافیکی در سمت مخالف یا نور خورشید.
- سرعت بالا.
- کثیف شدن لنز دوربین.
- وقتی علائم راهنمایی و رانندگی در میدان دید دوربین نباشد.

- وقتی علائم راهنمایی و رانندگی توسط درختان، برف، خاک یا وسایل نقلیه دیگر تا حدی یا به طور کامل پوشیده شده باشد.
- زمانی که تابلو راهنمایی و رانندگی طبق استاندارد نیست.
- زمانی که تابلو راهنمایی و رانندگی آسیب دیده یا خم شده است.

- هنگام مواجهه با علائم اطلاعاتی متغیر در بالای دروازه فلزی تابلوهای راهنمایی و رانندگی (علائم راهنمایی و رانندگی با نمایشگر متغیر با استفاده از LED یا چراغ‌های دیگر).

- وقتی اطلاعات نقشه در سیستم نمایش اطلاعات به‌روز نباشد.

- زمانی که بر روی خودرو برچسب‌هایی وجود داشته باشد که نشان‌دهنده علائم ترافیکی باشد، مانند علائم محدودیت سرعت برای کامیون‌ها.

هشدار

فناوری طراحی شده برای تشخیص علائم راهنمایی و رانندگی دارای محدودیت‌های فیزیکی و فنی خاصی است و نمی‌تواند از محدودیت‌های فیزیکی تعیین شده فراتر رود و تنها می‌تواند در چارچوب‌های سیستم عمل کند. به خاطر داشته باشید که صرفاً به خاطر اینکه سیستم تشخیص علائم ترافیکی موجب راحتی بیشتر می‌شود، خود را به خطر نیاندازید. این سیستم نمی‌تواند جایگزین دقت و توجه راننده شود.

- همیشه دید، شرایط آب و هوایی و شرایط جاده و ترافیک را همراه با سرعت تنظیم کنید.
- دید ضعیف، تاریکی و برف و باران می‌تواند باعث شود که علائم راهنمایی و رانندگی قابل تشخیص نباشد.
- اگر میدان دید دوربین کثیف و یا پوشیده شده باشد، بر عملکرد تشخیص اثر می‌گذارد.

هشدار

توصیه‌های رانندگی و علائم ترافیکی نمایش داده شده توسط سیستم تشخیص علائم ترافیکی ممکن است همیشه با شرایط فعلی ترافیک هم خوانی نداشته باشد.

- ممکن است تمامی علائم ترافیکی به درستی توسط سیستم تشخیص و نمایش داده نشوند.
- علائم ترافیکی کنار جاده و مقررات ترافیکی بر توصیه‌های رانندگی و علائم نمایش داده شده توسط سیستم تشخیص علائم ترافیکی ارجحیت دارند.

نکته

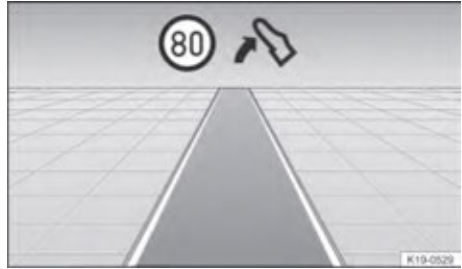

در حالت مسیریابی، سیستم تشخیص علائم ترافیکی تنها به طور محدود قابل استفاده است. رانندگان باید همچنان به علائم و شرایط جاده توجه کافی داشته باشند.

📖 به صفحه ۲۰ مراجعه کنید. ⚠️





تصویر ۱۷ نمایش سیستم رانندگی اقتصادی (نمودار شماتیک)

سیستم رانندگی اقتصادی اعلان‌ها را در صفحه کیلومتر دیجیتال با توجه به موقعیت نمایش می‌دهد و به شما کمک می‌کند تا به صورت پیش‌بینی شده و اقتصادی رانندگی کنید.
← صفحه ۱۳۰.

برای مثال هنگامی که خودرو به یک تقاطع، دوربرگردان یا محدودیت سرعت نزدیک می‌شود، یک علامت  و یک پیام  در صفحه کیلومتر دیجیتال نمایش داده می‌شود.
← صفحه ۱۷.

نمادهای نمایش داده شده عبارت‌اند از:

 پای خود را از روی پدال گاز بردارید.

 جلوتر یک تقاطع است.

 ورود و خروج از بزرگراه.

 هنگام پایین رفتن از شیب مراقب باشید

 جلوتر یک محل دور زدن است.

 گردش به چپ.

 گردش به راست.

 نمایش دینامیک (بی‌درنگ) سرعت خودرو.

 سبقت گرفتن.

اگر همانطور که خواسته شده پای خود را از روی پدال گاز بردارید، خودرو بازیابی ترمز و سرعت خودرو را با توجه به حالت رانندگی انتخاب شده و مسافت تنظیم می‌کند.

← صفحه ۱۳۷.

سیستم رانندگی اقتصادی از داده‌های مسیر سیستم نمایش اطلاعات و سنسورهای برخی از سیستم‌های کمکی استفاده می‌کند. اگر مسیریابی فعال نباشد، از مسیرهای ممکن استفاده خواهد شد.

با فشار دادن پدال گاز، می‌توانید در هر زمان کنترل رانندگی اقتصادی را به عهده بگیرید.

سیستم رانندگی اقتصادی را می‌توان در تنظیمات سیستم کمک رانندگی در سیستم نمایش اطلاعات روشن یا خاموش کرد.

در شرایط زیر، سیستم رانندگی اقتصادی موقتاً به طور خودکار خاموش خواهد شد:

- انتخاب دنده B

- استفاده از حالت رانندگی Sport

- رانندگی با عملکرد کروز کنترل تطبیقی (ACC)

اگر از شرایط فوق خارج شوید، در صورتی که عملکرد رانندگی اقتصادی در تنظیمات سیستم کمک راننده (Driving Assistance System) فعال شده باشد، این عملکرد مجدداً فعال می‌شود.

بسته به تجهیزات خودرو، سیستم رانندگی اقتصادی ممکن است در همه کشورها موجود نباشد.

⚠ هشدار

سیستم رانندگی اقتصادی (Eco Driving Assist) با بازیابی مجدد انرژی بدون فعال کردن ترمز خودرو، سرعت خودرو را کاهش می‌دهد.

- اگر کاهش سرعت کافی نیست، آماده ترمز گرفتن در صورت نیاز باشید.

⚠ هشدار

سیستم رانندگی اقتصادی به هیچ وجه نمی‌تواند جایگزین دقت و توجه راننده شود.

- همیشه سرعت و سبک رانندگی خود را با توجه به دید، شرایط آب و هوایی، شرایط جاده و شرایط ترافیک تنظیم کنید.
- علائم راهنمایی و رانندگی کنار جاده و مقررات راهنمایی و رانندگی، بر توصیه‌های رانندگی و اطلاعات نمایش داده شده توسط سیستم رانندگی اقتصادی ارجحیت دارند.

بسته به مدل و تجهیزات خودرو، نمادهای نمایش داده شده ممکن است متفاوت باشند. نمادها می‌توانند از طریق به‌روز رسانی‌های سیستم تغییر داده شده و گسترش یابند.

زمانی که این سیستم فعال باشد، حتی بدون نمایش پیام آن، سیستم رانندگی اقتصادی انرژی بازیابی شده ترمز را افزایش می‌دهد. این وضعیت مثلاً زمانی رخ می‌دهد که یک خودرو در جلو وجود دارد و پدال گاز را رها می‌کنید. در این شرایط، انرژی بازیابی شده ترمز طبق فاصله و وضعیت خودروی جلویی تنظیم می‌شود، حتی بدون نمایش پیام آن.

📖 به صفحه ۲۰ مراجعه کنید. ⚠️

تنظیم ساعت و تاریخ از طریق سیستم نمایش اطلاعات
← صفحه ۳۵.

– روی دکمه عملکرد تنظیمات (Function Setting) کلیک کنید. ← صفحه ۳۴.

– روی دکمه عملکرد تنظیمات عمومی (General Setting) کلیک کنید.

– قسمت تنظیمات زمان و تاریخ را باز کنید.

– منبع زمان را انتخاب کنید: اتوماتیک یا دستی.

زمان و تاریخ فقط در سیستم نمایش اطلاعات نمایش داده می‌شود.

دکمه‌های عملکرد سیستم کمک رانندگی

📖 به صفحه ۲۰ مراجعه کنید. ⚠️



دکمه سیستم کمک رانندگی در ناحیه کنترل زیر سیستم نمایش اطلاعات واقع شده است. با استفاده از این دکمه می‌توانید منوی سیستم کمک رانندگی را در سیستم نمایش اطلاعات باز کنید.

فعال کردن یا غیرفعال کردن هر یک از سیستم‌های کمک راننده و شخصی‌سازی تنظیمات ← صفحه ۳۴.

– دکمه  را فشار دهید.

– نمای 3D یا نمای لیست را انتخاب کنید.

– منوی سیستم کمک رانندگی را باز کرده و تنظیمات مورد نیاز را انجام دهید. عملکردهای فعال به صورت رنگی مشخص شده‌اند.

– برای بازگشت به صفحه اصلی، دکمه  یا  را فشار دهید.

منوی سرویس و نگهداری

📖 به اطلاعات زیر در صفحه ۲۰ مراجعه کنید. ⚠️

بسته به تجهیزات خودرو می‌توان تنظیمات مربوطه را در منوی سرویس و نگهداری سیستم نمایش اطلاعات انجام داد.

منوی سرویس و نگهداری را باز کنید.

– در سیستم نمایش اطلاعات، دکمه عملکرد خودرو (Vehicle) را فشار دهید.

– دکمه عملکرد وضعیت (Status) را فشار دهید.

– در منوی وضعیت، روی دکمه عملکرد Service بزنید.

– منوی Service را باز کرده و تنظیمات لازم را انجام دهید.

عملکردهای فعال به صورت رنگی مشخص شده‌اند.

– برای بازگشت به صفحه اصلی، روی دکمه  بزنید.

نمایش شماره شناسایی خودرو

– برای نمایش شماره شناسایی خودرو، Maintenance را در منوی Vehicle Status انتخاب کنید.

تنظیم مجدد مسافت پیموده شده

– مسافت پیموده شده را در منوی Status انتخاب کنید.

– برای تأیید تنظیم مجدد، دکمه عملکرد  را فشار دهید.

📖 به اطلاعات زیر در صفحه ۲۰ مراجعه کنید. ⚠️

اطلاعات مربوط به سرویس و نگهداری می‌تواند بر روی صفحه کیلومتر و سیستم نمایش اطلاعات نشان داده شود. شرکت مدل‌های مختلفی از صفحه کیلومتر و سیستم‌های نمایش اطلاعات را ارائه می‌دهد، بنابراین فرمت و موارد نمایش ممکن است متفاوت باشد.

اطلاعات مربوط به یادآوری چرخه سرویس و نگهداری
اگر موعد سرویس و نگهداری برنامه‌ریزی شده بعدی نزدیک باشد، هنگامی که دکمه استارت در حالت "ON" قرار می‌گیرد، صفحه نمایش پیام یادآوری زمان سرویس و نگهداری را نشان می‌دهد.

میزان کیلومتر یا روزهای نمایش داده شده حداکثر مسافت و زمانی هستند که می‌توان قبل از سرویس بعدی طی کرد. صفحه نمایش ممکن است یکی از پیام‌های متنی زیر را نیز نشان دهد:

- بررسی بعدی وضعیت در xx کیلومتر دیگر!
- بررسی بعدی وضعیت در xx روز دیگر!

موارد سرویس و نگهداری

اگر موعد سرویس و نگهداری برنامه‌ریزی شده یا بازرسی وضعیت خودرو رسیده باشد، پس از روشن شدن خودرو، سیستم یک سیگنال صدا دار منتشر می‌کند و نمایشگر صفحه کیلومتر برای چند ثانیه نماد آچار  را نشان می‌دهد. ممکن است صفحه نمایش پیام متنی زیر را نیز نشان دهد:

- اکنون خودروی خود را چک کنید!

(Get your vehicle checked now!)



بررسی اطلاعات مربوط به سرویس و نگهداری

هنگامی که دکمه استارت در حالت "ON" قرار دارد و ساکن است، اطلاعات سرویس و نگهداری فعلی خودرو را می‌توان در سیستم نمایش اطلاعات بررسی کرد:

- روی دکمه عملکرد خودرو (Vehicle) کلیک کنید.
- روی دکمه عملکرد وضعیت (Status) کلیک کنید.
- برای بررسی اطلاعات مربوط به سرویس و نگهداری فعلی وارد منوی سرویس و نگهداری شوید.

تنظیم مجدد نمایش چرخه سرویس و نگهداری

نمایش چرخه سرویس و نگهداری باید توسط نمایندگی مجاز شرکت در طول سرویس و نگهداری معمول مجدداً تنظیم شود.

 وقتی خودرو آماده حرکت است یا با فشار دادن دکمه  بر روی کلید چند منظوره روی غربلیک فرمان، اطلاعات مربوط به سرویس و نگهداری پس از چند ثانیه محو می‌شوند.

📖 مقدمه‌ای بر موضوع

این بخش حاوی اطلاعاتی در مورد موضوعات زیر است:

- ۳۵ - منوی تنظیم خودرو
- ۳۵ - منوی خروج

نمایشگر اطلاعات سیستم‌های مهم خودرو را در یک محیط مرکزی عملیاتی مانند تنظیمات منو، سیستم صوتی و مسیریابی ترکیب می‌کند.

نکات کلی در مورد منوها و تنظیمات سیستم

بخش‌های زیر نحوه پیکربندی خودرو از طریق منوی تنظیمات خودرو را شرح می‌دهد. برای انجام تنظیمات درباره نحوه کارکرد سیستم اطلاعات و هشدار آنها و کسب اطلاعات دستورالعمل‌های ایمنی لطفاً به نمایش اطلاعات دستی مراجعه کنید.

تنظیمات سیستم و نمایش اطلاعات خودرو

روی دکمه Vehicle در سیستم نمایش اطلاعات کلیک کنید و برای نمایش اطلاعات و تنظیم تنظیمات روی دکمه عملکرد مربوطه بزنید. برای مشاهده وضعیت فعلی سیستم یا نمایش خطاهای سیستم و غیره، روی دکمه عملکرد Status بزنید:

- تنظیمات خودرو ← صفحه ۳۵.
- وضعیت خودرو
- داده‌های مربوط به رانندگی
- تنظیمات شارژ
- وضعیت و شرایط مختلف مربوط به شارژ

⚠️ هشدار

بی‌توجهی راننده ممکن است منجر به بروز حادثه و جراحت شود. کار با سیستم نمایش اطلاعات ممکن است حواس راننده را از شرایط جاده پرت کند.

- همیشه با دقت و مسئولانه رانندگی کنید.

هنگامی که سطح باتری ۱۲ ولتی خودرو کم باشد یا باتری تعویض شده باشد، تنظیمات سیستم (زمان، تاریخ، تنظیمات و برنامه‌ریزی‌های مربوط به راحتی شخصی) و حساب‌های کاربری ممکن است پس از اینکه خودرو آماده حرکت شد، تغییر کنند یا حذف شوند. پس از شارژ مجدد باتری ۱۲ ولتی خودرو، تنظیمات را بررسی و اصلاح کنید.

نورپردازی هوشمند کمکی (ID. Light) یک راهکار نورپردازی هوشمند است که برای نمایش اطلاعات اضافی وضعیت خودرو طراحی شده است. پس از آماده شدن خودرو برای حرکت و در حین حرکت، اطلاعات کمکی مربوط به وضعیت فعلی حرکت از طریق نورپردازی هوشمند کمکی (ID. Light) ارائه می‌شود.

پیام‌های اطلاع‌رسانی

- قفل کردن و باز کردن قفل خودرو.
- چراغ‌های خوش‌آمدگویی و بدرقه
- فرآیند شارژ
- کنترل صدا
- تماس‌های دریافتی
- مسیریابی
- محدودیت قدرت رانندگی (بسته به تجهیزات خودرو)
- درخواست ترمز از سیستم ایمنی قبل از برخورد (Front Assist) (بسته به تجهیزات خودرو)
- سیستم کمک پارک (بسته به تجهیزات خودرو)
- هشدار خطر (بسته به تجهیزات خودرو)

کم کردن نور

- دکمه عملکرد خودرو را در سیستم نمایش اطلاعات فشار دهید.
- نمای داخلی را انتخاب کنید. سپس دکمه عملکرد Premium Light را فشار دهید.
- میزان روشنایی را با استفاده از کنترل تنظیم کنید.
- برای بازگشت به صفحه اصلی، دکمه  را فشار دهید.

تنظیمات در سیستم نمایش اطلاعات



- دکمه عملکرد Vehicle را فشار دهید ← صفحه ۳۴.
- نمای داخلی را انتخاب کنید و دکمه عملکرد Premium Light را فشار دهید.
- نورپردازی هوشمند کمکی (ID. Light) را طبق نیاز تنظیم کنید. عملکرد انتخاب شده به صورت رنگی مشخص می‌شود.
- عملکردهای خاص ID. Light را می‌توان در منوی تنظیمات خودرو در سیستم نمایش اطلاعات روشن یا خاموش کرد.
- برای بازگشت به منوی قبلی، دکمه  را فشار دهید.

اطلاعات نمایش داده شده توسط ID. Light ممکن است به دلیل به روز رسانی سیستم، تغییر کند و گسترش یابد. 



 به اطلاعات زیر در صفحه ۳۴ مراجعه کنید. 

در منوی تنظیمات خودرو در سیستم نمایش اطلاعات، می‌توان عملکردها و سیستم‌های فردی را روشن، خاموش و تنظیم کرد.

دسترسی به منوی تنظیمات خودرو

- خودرو را روشن کنید.
- در صورت لزوم، سیستم نمایش اطلاعات را روشن کنید.
- دکمه عملکرد خودرو (Vehicle) را فشار دهید.
- دکمه عملکرد مربوطه را برای باز کردن سایر منوها در منوی خودرو یا برای تنظیم کردن تنظیمات یکی از موارد منو فشار دهید.
- منوی مورد نظر را باز کنید و تنظیمات را در صورت نیاز انجام دهید. عملکردهای انتخاب شده به صورت رنگی مشخص می‌شوند.
- برای بازگشت به صفحه اصلی، دکمه  را فشار دهید.
- عملکردهای فعال به صورت رنگی مشخص شده‌اند. 

منوی خروج

 به صفحه ۳۴ مراجعه کنید. 

قبل از ترک خودرو، می‌توانید تنظیماتی را برای برخی از عملکردها در منوی خروج انجام دهید. وقتی خودرو را خاموش می‌کنید، منوی خروج در سیستم نمایش اطلاعات نمایش داده می‌شود.



موارد نمایش داده شده به مدل و تجهیزات خودرو بستگی دارد و ممکن است فقط تحت شرایط خاصی در دسترس باشند. عملکردهای قابل تنظیم ممکن است شامل موارد زیر شوند:

- شارژ باتری ولتاژ بالا
- بخاری درجا یا تهویه مطبوع خودرو.
- نمایش وضعیت خودرو.
- قرار دادن برف‌پاک‌کن‌ها در موقعیت سرویس و نگهداری.

محو شدن منوی خروج

هنگامی که خودرو را ترک می‌کنید، منوی خروج به طور خودکار محو می‌شود. بسته به مدل و تجهیزات خودرو، منوی خروج نیز ممکن است پس از مدت زمان مشخصی محو شود. برای محو کردن دستی منوی خروج، دکمه  را فشار دهید.

تنظیمات منوی خروج

- می‌توانید ترتیب ورودی‌های نمایش داده شده را تنظیم کنید.
- روی  بزنید.
- ورودی‌ها را به دلخواه مرتب کنید.
- دوباره روی  بزنید.

اقدامات احتیاطی

نکات کلی

آمادگی قبل از رانندگی و رانندگی ایمن

✓ اگر نمی‌توانید به خوبی واکنش نشان دهید، رانندگی نکنید. برای مثال، داروها، مشروبات الکلی یا مواد مخدر می‌توانند توانایی واکنش نشان دادن شما را مختل کنند.

✓ در حین رانندگی، اجازه ندهید عوامل خارجی هواس شما را از جاده پرت کند، عواملی مانند صحبت با سایر سرنشینان، صحبت با تلفن، باز کردن منوها و تنظیم کردن تنظیمات سیستم.

✓ شما باید سرعت و سبک رانندگی خود را با توجه به دید، شرایط آب و هوایی، شرایط جاده و ترافیک تنظیم کنید.

✓ قوانین راهنمایی و رانندگی و محدودیت سرعت قانونی را جدا رعایت کنید.

✓ در طول مسیرهای طولانی، حداقل هر دو ساعت به طور منظم توقف کرده و استراحت کنید.

✓ با توجه به وزن و اندازه حیوان خانگی خود، آن را با تجهیزات مناسب به طور ایمن ببندید.

لطفاً برای ایمنی خود و همه سرنشینان و سایر افراد حاضر در جاده، قبل از هر بار رانندگی و در طول هر رانندگی به موارد زیر توجه کنید ← ▲:

✓ عملکرد درست همه چراغ‌ها و چراغ‌های راهنما را بررسی کنید.

✓ فشار باد لاستیک و شارژ باتری ولتاژ بالا را بررسی کنید ← صفحه ۲۶۷ ← صفحه ۲۲.

✓ سطح مایع شیشه‌شوی شیشه جلو را بررسی کنید ← صفحه ۲۵۰.

✓ مطمئن شوید از تمام شیشه‌ها دید خوبی دارید ← صفحه ۲۸۴.

✓ مطمئن شوید که منبع تغذیه درایو الکتریکی مسدود نشده باشد و درایو الکتریکی با نم‌یاب یا مواد عایق صوتی/حرارتی پوشانده نشده باشد. ← صفحه ۲۴۵

✓ مطمئن شوید که اقلام در محفظه‌های نگهدارنده داخل خودرو و در محفظه بار به طور ایمن قرار گرفته باشند و در صورت لزوم، اقلام بر روی باربند خودرو محکم باشند ← صفحه ۲۰۷.

✓ مطمئن شوید که هیچ چیزی با پدال‌ها تداخل نداشته باشد.

✓ هنگام رانندگی با کودکان، برای محافظت از کودک در خودرو، حتماً از یک صندلی ایمنی کودک مناسب با توجه به قد و وزن کودک استفاده کنید ← صفحه ۵۸

✓ سرنشینان در خودرو باید به درستی صندلی‌های جلو، پشت سری و آینه‌ها را با توجه به فرم و اندازه بدن خود تنظیم کنند ← صفحه ۳۸، ← صفحه ۱۱۶.

✓ راننده باید برای کار با پدال کفش مناسب بپوشد.

✓ کفپوش باید محکم در جای پای راننده قرار گیرد و مانع حرکت پدال نشود.

✓ قبل از شروع حرکت و در طول رانندگی، حتماً وضعیت نشستن صحیح را رعایت کنید و به تمام سرنشینان یادآوری کنید که وضعیت نشستن صحیح را رعایت کنند ← صفحه ۳۸.

✓ قبل و حین رانندگی، باید کمر بند ایمنی خود را به درستی ببندید و به همه سرنشینان خودرو یادآوری کنید که کمر بندهای ایمنی خود را ببندند ← صفحه ۴۰.

✓ تمام سرنشینان خودرو باید در صندلی‌های مربوطه بنشینند و کمر بند ایمنی خود را ببندند.

✓ خودرو را با بار بیش از حد پر نکنید.

نکاتی برای استفاده از خودرو در خارج از کشور

استانداردها و مقررات ایمنی اتخاذ شده توسط برخی کشورها ممکن است با ساختار این خودرو متفاوت باشد. توصیه می‌کنیم برای آگاهی از قوانین و مقررات مربوطه کشور مقصد، قبل از رانندگی با این خودرو در خارج از کشور در مورد موارد زیر با نمایندگی‌های مجاز شرکت مشورت کنید:

✓ برای سفر به خارج از کشور، برای سازگاری با شرایط آیا نیاز به تغییرات خاصی در خودرو است، تغییراتی مثل پوشاندن یا تغییر تنظیمات چراغ‌های جلو؟

✓ باید چه ابزارهای ضروری، تجهیزات تشخیصی و قطعات یدکی‌ای برای نگهداری/سرویس همراه داشته باشیم؟

✓ آیا نمایندگی‌های فولکس واگن در کشوری که به آن سفر می‌کنید وجود دارد؟

✓ آیا مایعات خودرو که با مشخصات فنی خودرو مطابقت داشته باشند در کشور مقصد موجود است؟ ← صفحه ۲۴۹.

✓ آیا سیستم نمایش اطلاعات اصلی می‌تواند از داده‌های مسیریابی موجود استفاده کند و عملکردهای مسیریابی را به طور معمول در کشور مقصد انجام دهد؟

✓ آیا هنگام مسافرت با خودرو در کشور مقصد نیاز به نصب لاستیک‌های خاصی دارم؟

✓ آیا همراه داشتن کپسول آتش‌نشانی هنگام رانندگی در کشور مقصد الزامی است؟

✓ الزامات ویژه کشور مقصد در مورد جلیقه‌های هشدار شبرنگ چیست؟

✓ آیا برای شارژ گوشی خود از طریق سوکت برق در کشور مقصد به کابل شارژ خاصی نیاز دارم؟

اگر با فرآیند کار و اصول ایمنی آشنا نیستید یا تجهیزات، ابزار و مایعات مورد نیاز خودرو را در اختیار ندارید، هرگز سعی نکنید به تنهایی روی موتور یا در محفظه موتور جلوی خودرو کار کنید، در غیر این صورت، امکان بروز حادثه زیاد است ← صفحه ۲۴۵! اگر مطمئن نیستید، باید از نمایندگی مجاز شرکت بخواهید که به آن رسیدگی کند. برای این منظور، به طور منظم موارد زیر را بررسی کنید:

- ✓ سطح مایع شیشه‌شوی شیشه جلو ← صفحه ۲۵۰.
- ✓ سطح مایع خنک‌کننده ← صفحه ۲۵۰.
- ✓ سطح روغن ترمز ← صفحه ۲۵۵.
- ✓ فشار باد لاستیک ← صفحه ۲۶۷.
- ✓ وضعیت سیستم روشنایی خودرو که ارتباط نزدیکی با ایمنی رانندگی دارد ← صفحه ۱۰۴:

- چراغ‌های راهنما
- چراغ‌های جانبی، چراغ‌های جلو نور پایین و نور بالا
- چراغ‌های ترکیبی عقب
- چراغ‌های ترمز
- چراغ‌های مه‌شکن عقب
- چراغ‌های پلاک

دستورالعمل تعویض لامپ ← صفحه ۲۳۶.

⚠ خطر

لطفاً به نکات ایمنی مهم در مورد کیسه هوا در روی آفتابگیر سرنشین جلو و همچنین اطلاعات اولیه در مورد نصب و استفاده از صندلی کودک توجه کنید. ← صفحه ۶۰

⚠ خطر

سیستم و باتری و لتاژ بالای خودرو خطرناک هستند و می‌توانند باعث سوختگی و جراحات دیگر و شوک الکتریکی کشنده شوند.

- به دستورالعمل‌های ایمنی مهم در مورد سیستم‌ها و باتری‌های ولتاژ بالا توجه کنید. ← صفحه ۲۱۴

⚠ هشدار

مصرف مشروبات الکلی، داروها، مواد مخدر یا داروهای خواب‌آور بر طرز رانندگی راننده تأثیر می‌گذارد و به راحتی می‌تواند منجر به بروز حوادث جدی و مرگ شود!

- مشروبات الکلی، داروها، مواد مخدر یا داروهای خواب‌آور هوشیاری و واکنش راننده را به شدت تضعیف می‌کنند و ایمنی رانندگی را به طور جدی به خطر می‌اندازند و باعث از دست دادن کنترل خودرو می‌شوند.

⚠ هشدار

همیشه از قوانین راهنمایی و رانندگی و محدودیت‌های سرعت پیروی کنید و به طور قابل پیش‌بینی رانندگی کنید. درک صحیح از شرایط رانندگی می‌تواند به شما کمک کند تا با خیال راحت به مقصد برسید و از صدمات جدی یا مرگ و میر جلوگیری کنید.

- در طول رانندگی طولانی مدت، حداقل هر دو ساعت یکبار، به طور منظم استراحت کنید.

! نکته

مشکلات خودرو ناشی از سرویس و نگهداری نادرست یا استفاده از قطعات یدکی غیر اصل شامل گارانتی نمی‌شود.

 سرویس و نگهداری منظم خودرو نه تنها به حفظ ارزش خود خودرو کمک می‌کند، بلکه مناسب بودن شرایط خودرو را در جاده تضمین می‌کند و آن را در شرایط عملکرد خوب نگه می‌دارد. بنابراین، مطمئن شوید که خودرو را طبق مفاد کتابچه راهنمای سرویس و نگهداری به طور منظم سرویس و نگهداری کنید. اگر خودرو در شرایط نامطلوب استفاده شود، مانند رانندگی با خاموش

و روشن کردن مکرر و رانندگی در مناطق با گرد و غبار و سرمای زیاد، دوره‌های سرویس و نگهداری برخی از قطعات باید افزایش یابد یا دوره سرویس و نگهداری بین دو سرویس باید از حد معمول کوتاه‌تر شود.

نشستن درست و ایمن

📖 مقدمه‌ای بر موضوع

این بخش حاوی اطلاعاتی در مورد موضوعات زیر است:

- حالت‌های رایج نشستن نادرست و خطرات احتمالی آن ۳۹
- وضعیت صحیح نشستن ۴۰

تعداد صندلی‌ها

این خودرو دارای ۵ صندلی است: ۲ صندلی در ردیف جلو و ۳ صندلی در ردیف عقب.
هر صندلی مجهز به کمربند ایمنی است.

⚠ هشدار

هنگام حرکت یا ترمز کردن ناگهانی، یا هنگام برخورد خودرو با یک مانع یا بروز حادثه، یا هنگامی که کیسه هوا باز می‌شود، رانندگان و سرنشینانی که در وضعیت نادرستی نشسته‌اند، به احتمال زیاد آسیب جدی می‌بینند.

- همه سرنشینان باید قبل از شروع حرکت خودرو به درستی بر روی صندلی بنشینند و وضعیت نشستن صحیح را در طول سفر حفظ کنند، حتی اگر کمربند ایمنی بسته باشند.
- تعداد سرنشینان خودرو نباید از تعداد صندلی‌های مجهز به کمربند ایمنی خودرو بیشتر شود.
- هنگام رانندگی با کودکان، حتماً یک سیستم حفاظتی مناسب با توجه به قد و وزن کودک برای محافظت از کودک انتخاب کنید ← صفحه ۵۸، ایمنی کودک در خودرو و سیستم کیسه هوا ← صفحه ۵۴.
- هنگامی که خودرو در حال حرکت است، هر دو پا باید همیشه در جای پای جلوی صندلی مربوطه قرار گیرند. پاهای خود را روی داشبورد قرار ندهید و آنها را از شیشه بیرون نگذارید. در غیر این صورت کیسه هوا و کمربند ایمنی به درستی نقش محافظتی خود را ایفا نمی‌کنند و احتمال آسیب دیدن شما در صورت بروز حادثه بسیار زیاد است.

در صورت بروز حادثه یا شتاب‌گیری ناگهانی یا ترمز اضطراری، وضعیت‌های نشستن نادرست فوق خطر آسیب جدی یا مرگ را به شدت افزایش می‌دهد!

- همه سرنشینان باید وضعیت نشستن صحیح را حفظ کرده و کمربند ایمنی خود را هنگام حرکت خودرو ببندند.
- نشستن در وضعیت نامناسب و بستن کمربند ایمنی یا نزدیکی بیش از حد به محل نصب کیسه هوا، راننده و سرنشینان خودرو را در موقعیت خطرناکی قرار می‌دهد که در صورت بروز حادثه، احتمال آسیب جدی یا مرگ بسیار بالا می‌رود. این موضوع هنگامی که کیسه هوا باز شود و به سرنشینی که در وضعیت نادرستی نشسته است برخورد کند، بدتر هم خواهد شد.

به اطلاعات زیر در صفحه ۳۸ مراجعه کنید.

در صورت بروز حادثه، رانندگان و سرنشینانی که کمربند ایمنی را به طور نامناسب بسته‌اند یا کمربند ایمنی نبسته‌اند، بیشتر در معرض آسیب جدی یا مرگ هستند. فقط کمربندهای ایمنی‌ای که در موقعیت صحیح بسته شده باشند می‌توانند نقش محافظتی خود را به طور کامل ایفا کنند. وضعیت نشستن نامناسب باعث قرار گیری کمربند ایمنی در موقعیت نادرست می‌شود و اثر محافظتی کمربند ایمنی را تا حد زیادی کاهش می‌دهد که ممکن است در صورت بروز حادثه منجر به صدمات جدی و یا حتی مرگ رانندگان و سرنشینان شود. اگر کیسه هوا هم به طور همزمان باز شود، کیسه هوا به فردی که در خودرو به طور نامناسب نشسته است برخورد می‌کند و آسیب، جدی‌تر می‌شود. راننده باید همیشه به همه سرنشینان خودرو یادآوری کند که کمربند ایمنی را ببندند و همواره به درستی بر روی صندلی بنشینند. وضعیت‌های نشستن نادرست زیر ممکن است همه سرنشینان خودرو را به خطر بیندازد.

وقتی خودرو در حال حرکت است:

- در خودرو نایستید.
- روی صندلی‌ها نایستید.
- روی صندلی‌ها زانو نزنید.
- پشتی صندلی را خیلی به عقب خم نکنید.
- به داشبورد تکیه ندهید.
- هرگز بر روی صندلی‌های جلو و صندلی‌های عقب خودرو دراز نکشید.
- روی لبه جلویی صندلی ننشینید.
- هرگز بر روی یک طرف صندلی تکیه ندهید یا ننشینید.
- از شیشه به بیرون خم نشوید.
- پاهای خود را از شیشه بیرون نبرید.
- پاهای خود را روی داشبورد قرار ندهید.
- پاهای خود را روی تشک‌های صندلی یا پشتی صندلی قرار ندهید.
- پاهای خود را جای پای جلوی صندلی خود قرار دهید.
- روی زیرآرنجی صندلی‌های جلو یا عقب ننشینید.
- هرگز بدون بستن کمربند ایمنی در صندلی حرکت نکنید.
- هیچ فردی نباید در قسمت محافظه بار قرار گیرد.

📖 به صفحه ۳۸ مراجعه کنید 🚩.

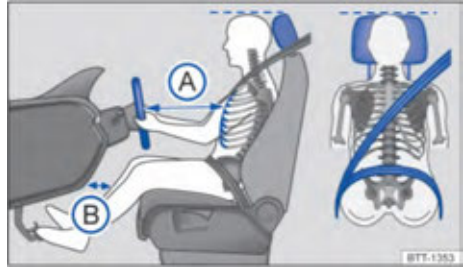

تصویر ۱۸ نمودار شماتیک: فاصله ایمن بین راننده و غریبک فرمان، تنظیم صحیح کمربند ایمنی و پشت سری.

فصل‌های بعدی وضعیت صحیح نشستن راننده و همه سرنشینان خودرو را شرح می‌دهند.

در صورتی که سرنشین به دلیل فرم بدنی خود نتواند وضعیت نشستن صحیح خود را حفظ کند، می‌تواند با نمایندگی مجاز شرکت تماس بگیرد. افراد متخصص با توجه به وضعیت واقعی شما تغییرات خاصی در صندلی ایجاد می‌کنند تا بتوانید وضعیت نشستن صحیح خود را حفظ کنید. تنها زمانی که وضعیت صحیح نشستن خود را حفظ کنید، کمربند ایمنی و کیسه هوا می‌توانند نقش محافظتی خود را به طور کامل ایفا کنند. شرکت توصیه می‌کند که از خدمات ارائه شده توسط نمایندگی مجاز شرکت به طور کامل استفاده کنید.

برای ایمنی شما و کاهش میزان آسیب ناشی از حوادث یا ترمز اضطراری، شرکت توصیه می‌کند که وضعیت نشستن خود را با وضعیت‌های نشستن زیر تطبیق دهید.

دستورالعمل‌های زیر برای همه سرنشینان خودرو اعمال می‌شود:

- پشت سری را طوری تنظیم کنید که لبه بالایی آن در راستای بالای سر قرار گیرد و از چشم‌ها پایین‌تر نباشد و پشت سر باید تا حد امکان به پشت سری نزدیک باشد ← تصویر ۱۸.

- هنگام تنظیم پشت سری برای سرنشینان کوتاه قد، باید پشت سری را پایین بکشید. با این حال، ممکن است بالای سر سرنشین پایین‌تر از لبه بالایی پشت سری باشد. هنگام تنظیم پشت سری برای سرنشینان قد بلندتر، باید تا جایی که نیاز است پشت سری را بالا بکشید.

- وقتی خودرو در حال حرکت است، همیشه پاهای خود را در جای پای مربوطه قرار دهید.

- کمربند ایمنی را به درستی تنظیم کرده و ببندید.

← صفحه ۴۰.

نکاتی برای رانندگان:

- پشتی صندلی را در حالت عمودی قرار دهید تا پشت شما کاملاً به پشتی صندلی بچسبد.

- غریبک فرمان را طوری تنظیم کنید که حداقل ۲۵ سانتیمتر بین قفسه سینه و غریبک فرمان (A) فاصله باشد و بتوان لبه فرمان را با هر دو دست با آرنج‌های کمی خمیده در دست گرفت ← صفحه ۹۳.

- غریبک فرمان باید مستقیماً جلوی سینه راننده قرار گیرد و نه جلوی صورتش.

- صندلی راننده را جلو و عقب بکشید به طوری که راننده با کمی خم کردن زانوها بتواند پدال را به طور کامل فشار دهد و فاصله داشبورد تا ناحیه زانو حداقل ۱۰ سانتی‌متر (B) باشد.

- ارتفاع صندلی را در موقعیتی تنظیم کنید که هر دو دست به بالای غریبک فرمان برسند.

- برای تسهیل کنترل همیشگی خودرو، پای راننده باید همیشه در جای پای جلوی صندلی باشد.

- کمربند ایمنی را به درستی تنظیم کرده و ببندید. ← صفحه ۴۰

نکاتی برای سرنشینان صندلی جلو:

- پشتی صندلی را در حالت عمودی قرار دهید تا پشت شما کاملاً به پشتی صندلی بچسبد.

- صندلی را تا جایی که عقب ببرید تا مطمئن شوید که کیسه هوا می‌تواند به طور کامل از شما در هنگام باز شدن محافظت کند.

کمربند ایمنی

📖 مقدمه‌ای بر موضوع

این بخش حاوی اطلاعاتی در مورد موضوعات زیر است:

- ۴۱ - چراغ‌های هشدار
- ۴۳ - برخورد خودرو از جلو و اصول فیزیکی آن
- ۴۳ - عواقب نداشتن کمربند ایمنی
- ۴۴ - عملکرد حفاظتی کمربندهای ایمنی
- ۴۵ - دستورالعمل استفاده از کمربند ایمنی
- ۴۵ - بستن و باز کردن کمربندهای ایمنی
- ۴۷ - وضعیت قرار گرفتن کمربند ایمنی بر روی بدن
- ۴۸ - تنظیم‌کننده ارتفاع کمربند ایمنی

هشدار

کمربند ایمنی آسیب دیده نقش حفاظتی ای نخواهد داشت و ممکن است در صورت بروز حادثه باعث آسیب یا حتی مرگ سرنشینان شود!

- مراقب باشید کمربند ایمنی به درب یا صندلی گیر نکند، در غیر این صورت کمربند ایمنی آسیب می بیند.
- اگر پایه نصب کمربند ایمنی یا سایر قسمت‌های کمربند ایمنی آسیب دیده باشد، ممکن است در صورت بروز حادثه یا ترمز اضطراری کمربند ایمنی پاره شود.
- کمربندهای ایمنی آسیب دیده باید بلافاصله با کمربندهای ایمنی جدید مورد تایید شرکت برای این خودرو تعویض شوند. هر گونه کمربند ایمنی آسیب دیده یا کشیده شده در حوادث باید به سرعت در نمایندگی‌های مجاز شرکت تعویض شود. حتی اگر آسیب آشکاری روی سطح کمربند ایمنی وجود نداشته باشد، باید آن را تعویض کرد! در عین حال مطمئن شوید قفل کمربند ایمنی نیز سالم باشد.
- هرگز سعی نکنید کمربندهای ایمنی این خودرو را خودتان تعمیر یا جدا کنید یا آن را تغییر دهید. تعمیرات مربوط به کمربندهای ایمنی، کشنده کمربند ایمنی و قفل آن باید توسط نمایندگی‌های مجاز شرکت انجام شود.

چراغ‌های هشدار

به صفحه ۴۰ مراجعه کنید .



تصویر ۱۹ نمایشگر صفحه کیلومتر: چراغ هشدار



تصویر ۲۰ نمایشگر صفحه کیلومتر: نمایش وضعیت کمربند ایمنی برای صندلی‌های عقب.

- جمع‌کننده خودکار کمربند ایمنی، کشنده کمربند ایمنی و محدودکننده نیروی کشش کمربند ایمنی ۴۸
- تعمیر و نحوه دور انداختن پیش کشنده کمربند ایمنی ۵۰



همیشه وضعیت همه کمربندهای ایمنی را به طور مرتب بررسی کنید. اگر کمربند ایمنی، اتصالات آن، جمع‌کننده‌ها یا قفل‌های کمربند آسیب دیده‌اند، باید آنها را هر چه سریع‌تر در یک نمایندگی مجاز تعویض کنید. نمایندگی مجاز شرکت دارای قطعات یدکی اصلی است که با این مدل خودرو، طراحی و سال تولید آن سازگار است. قطعات کمربند ایمنی باید توسط نمایندگی مجاز شرکت تعویض شود.

هشدار

بستن نادرست کمربند ایمنی یا بستن کمربند ایمنی به طور اجتناب‌ناپذیری خطر تلفات حوادث را افزایش می‌دهد! تنها با بستن کمربند ایمنی و استفاده صحیح از آن، کمربندهای ایمنی می‌توانند نقش محافظتی خود را به طور کامل ایفا کنند.

- کمربند ایمنی وسیله‌ای موثر برای کاهش تلفات هنگام بروز حوادث است. بنابراین، برای محافظت از راننده و همه سرنشینان خودرو، همه سرنشینان باید هنگام حرکت خودرو به درستی کمربند ایمنی را ببندند.
- قبل از اینکه خودرو شروع به حرکت کند، همه سرنشینان باید به درستی بر روی صندلی خود بنشینند، کمربندهای ایمنی را ببندند و در طول سفر، حتی در مناطق شهری، کمربند ایمنی را باز نکنند.
- هنگام رانندگی با کودکان باید با توجه به وزن و قد آنها کودکان را در صندلی‌های ایمنی کودک مناسب قرار داد و کمربندهای ایمنی آنها را بست ← صفحه ۵۸.
- خودرو تنها زمانی می‌تواند شروع به حرکت کند که همه سرنشینان خودرو کمربند ایمنی خود را بسته باشند.
- زبانه قفل کمربند ایمنی باید در قفل همان صندلی قرار داده شود و باید از قفل بودن آن مطمئن شوید. اگر زبانه قفل کمربند ایمنی را در قفل صندلی سرنشین دیگر قرار دهید، اثر محافظتی کمربند ایمنی بسیار کاهش می‌یابد و احتمال آسیب دیدن جدی در حوادث بالا می‌رود.
- اجازه ندهید اجسام یا مایعات خارجی وارد سگک زبانه قفل کمربند ایمنی شود، در غیر این صورت سگک قفل کمربند ایمنی و کمربند ایمنی به درستی کار نمی‌کنند.
- در حین رانندگی کمربند ایمنی را باز نکنید.
- هرگز از یک کمربند ایمنی برای دو نفر به صورت مشترک استفاده نکنید!
- هیچ سرنشینی نباید کودک یا نوزادی را در آغوش بگیرد و هنگام حرکت خودرو به صورت مشترک از کمربند ایمنی استفاده کند.
- هنگام بستن کمربند ایمنی، لباس‌های گشاد و سنگین (مثل انداختن کت روی دوش) را درآورد تا بر بستن کمربند ایمنی و اثر محافظتی آن تأثیری نگذارد.

الزامات بستن کمربندهای ایمنی جلو

هنگامی که خودرو شروع به حرکت می‌کند و بدون بستن کمربند ایمنی سرعت به 25km/h یا بیشتر می‌رسد، یا کمربند ایمنی در حین رانندگی باز می‌شود، سیستم سیگنال صوتی‌ای را برای ده ثانیه منتشر می‌کند و چراغ هشدار  ← تصویر ۱۹ همزمان چشمک خواهد زد. چراغ هشدار کمربند ایمنی  تا زمانی که دکمه استارت در حالت "ON" قرار داشته باشد و راننده و سرنشین جلو کمربند ایمنی را نبندند، خاموش نمی‌شود.



نمایش وضعیت کمربند ایمنی برای صندلی‌های عقب
هنگامی که دکمه استارت در حالت "ON" قرار می‌گیرد، نشانگر وضعیت کمربند ایمنی روی صفحه کیلومتر به سرنشینان صندلی‌های عقب یادآوری می‌کند که کمربندهای ایمنی خود را ببندند ← تصویر ۲۰.
بر اساس وضعیت پر بودن صندلی‌ها و وضعیت کمربندهای ایمنی، نمادهای زیر در رنگ‌های مختلف روشن خواهند شد:

 نماد قرمز نشان می‌دهد که سرنشین صندلی کمربند ایمنی را "به درستی" نبسته است.

 نماد سبز نشان می‌دهد که سرنشین صندلی کمربند ایمنی را "درست" بسته است.

 علامت سفید نشان می‌دهد که صندلی خالی است.

الزامات بستن کمربند ایمنی عقب

اگر هنگام حرکت خودرو، کمربندهای ایمنی عقب بسته نباشند، علامت  مربوط به آن صندلی به طور مداوم به رنگ قرمز روشن می‌شود. علاوه بر این، چراغ هشدار  ← تصویر ۱۹ در نمایشگر صفحه کیلومتر چشمک می‌زند. هنگامی که سرعت خودرو به بیش از 25km/h برسد، سیستم همچنین برای چند ثانیه سیگنال صوتی منتشر می‌کند.

هشدار

در این سیستم تشخیص بستن کمربند ایمنی برای بزرگسالان طراحی شده است. اگر صندلی توسط فرد سبک‌تری به خصوص کودک اشغال شود، نمی‌تواند بسته بودن یا نبودن کمربند ایمنی آن را به دقت تشخیص دهد. در صورت استفاده از صندلی کودک و تشک صندلی، تشخیص بسته شدن کمربند ایمنی طبق الزامات به صورت محدود عمل خواهد کرد یا اصلاً عمل نخواهد کرد.

• همیشه مطمئن شوید که کمربند ایمنی همه سرنشینان خودرو، به ویژه کودکان، به درستی بسته شده باشد.

برخورد خودرو از جلو و اصول فیزیکی آن

به صفحه ۴۰ مراجعه کنید .



تصویر ۲۱ خودرو به سمت دیوار آجری حرکت کرده و هیچ‌کس در خودرو کمر بند ایمنی نبسته است.



تصویر ۲۲: برخورد خودرو با سرنشینان بدون کمر بند ایمنی با دیوار آجری

اصول فیزیکی برخورد از جلوی خودرو نسبتاً ساده است. زمانی که خودرو در حال حرکت است، هم خودرو و هم سرنشینان آن دارای انرژی‌ای به نام "انرژی جنبشی" هستند. هر چه سرعت و جرم خودرو بیشتر باشد در صورت برخورد انرژی بیشتری آزاد می‌شود.

اما سرعت خودرو عامل تعیین کننده است. برای مثال، اگر سرعت خودرو از 25km/h به 50km/h افزایش یابد، انرژی جنبشی چهار برابر افزایش می‌یابد.

مقدار انرژی جنبشی به سرعت و جرم خودرو و سرنشینان آن بستگی دارد. هر چه سرعت و جرم بیشتر باشد در صورت بروز حادثه انرژی بیشتری آزاد می‌شود.

راننده و سرنشینانی که کمر بند ایمنی نبسته‌اند، با حرکت خودرو "همانگی" ندارند. هنگامی که برخورد از جلو رخ می‌دهد، سرعت خودرو کاهش می‌یابد، اما راننده و سرنشینان با سرعت قبل از برخورد، به جلو حرکت می‌کنند تا زمانی که حرکت آنها توسط یک جسم مسدود شوند. برای مثال در این تصویر، راننده و سرنشینان از کمر بند ایمنی استفاده نکرده‌اند، بنابراین تمام انرژی جنبشی آزاد شده در نقطه برخورد را جذب می‌کنند ← تصویر ۲۲.

حتی اگر خودرو با سرعت 30 تا 50km/h حرکت کند، نیروی وارد بر بدن انسان در هنگام برخورد به راحتی می‌تواند از یک تن (1000kg) فراتر رود. هر چه سرعت بیشتر باشد، نیرویی که بر بدن انسان وارد می‌شود، بیشتر خواهد بود.

اصول فیزیکی برخورد معرفی شده در این مثال نه تنها در مورد برخوردهای از جلو خودرو، بلکه در مورد انواع برخوردها نیز کاربرد دارد.

عواقب نداشتن کمر بند ایمنی (رانندگان و سرنشینان)

به صفحه ۴۰ مراجعه کنید .



تصویر ۲۳: راننده‌ای که کمر بند ایمنی نبسته، در هنگام برخورد با شدت به جلو پرتاب می‌شود.

📖 به صفحه ۴۰ مراجعه کنید 🚗 .



تصویر ۲۵: رانندگانی که کمر بند ایمنی را به درستی می‌بندند در هنگام ترمز اضطراری به طور موثر محافظت می‌شوند.

بستن صحیح کمر بند ایمنی بسیار مهم است! کمر بند ایمنی که به درستی بسته شده باشد، نه تنها سرنشین را در موقعیت صحیحی نگه می‌دارد تا احتمال آسیب به او کمتر شود و بیشتر انرژی جنبشی تولید شده در اثر برخورد را جذب می‌کند، بلکه از حرکات کنترل نشده‌ای که می‌تواند باعث آسیب جدی به سرنشین شود نیز جلوگیری می‌کند. علاوه بر این، یک کمر بند ایمنی که به درستی بسته شده باشد، خطر پرتاب شدن سرنشین به بیرون از خودرو را کاهش می‌دهد ← تصویر ۲۵.

وظیفه اصلی کمر بندهای ایمنی جذب بیشتر انرژی جنبشی تولید شده در اثر برخورد است. قسمت انتهایی جلویی خودرو نیز برای جذب انرژی جنبشی ناشی از برخورد طراحی شده است. این وسایل ایمنی همراه با کمر بندهای ایمنی برای کاهش بیشتر نیروهای وارد بر بدن سرنشینان طراحی شده‌اند و به طور مؤثری از سرنشینان در برابر صدمات ناشی از حوادث یا به حداقل رساندن تلفات محافظت می‌کنند.

اگرچه این مثال شرایط برخورد از جلو را توصیف می‌کند، اما بستن درست کمر بند ایمنی می‌تواند در انواع دیگر برخوردها از رانندگان و سرنشینان محافظت کند و خطر تلفات را کاهش دهد. بنابراین، قبل از حرکت باید کمر بند ایمنی را ببندید، حتی اگر قصد ندارید مسافت طولانی‌ای رانندگی کنید، باید کمر بند ایمنی را ببندید و از همه سرنشینان خودرو بخواهید که کمر بندهای ایمنی خود را ببندند.

آمار تصادفات رانندگی نشان می‌دهد که بستن درست کمر بند ایمنی روشی موثر برای کاهش میزان تلفات ناشی از حوادث است و موجب نجات جان سرنشینان می‌شود. علاوه بر این، استفاده از کمر بند ایمنی امکان بهره‌مند شدن کامل از تأثیرات حفاظتی کمکی کیسه‌های هوا را فراهم می‌کند. بنابراین قوانین و مقررات راهنمایی و رانندگی اکثر کشورها به صراحت ایجاب می‌کند که رانندگان و سرنشینان هنگام رانندگی حتماً کمر بند ایمنی را ببندند.



تصویر ۲۴: در هنگام برخورد، سرنشین عقب که کمر بند ایمنی نبسته است، به شدت به جلو پرتاب می‌شود و به راننده‌ای که کمر بند ایمنی بسته است، برخورد می‌کند.

بسیاری از مردم فکر می‌کنند که می‌توانند بدن خود را در یک برخورد جزئی کنترل کنند، اما این یک تصور اشتباه است. حتی در سرعت‌های کم، نیروی وارد بر بدن انسان در هنگام برخورد به قدری زیاد است که کنترل بدن به کمک دست و بازو غیرممکن است. در یک برخورد از جلو، سرنشینانی که کمر بند ایمنی نبسته‌اند به جلو پرتاب می‌شوند و به غریبک فرمان، داشبورد، شیشه جلو یا هر چیزی که در راه باشد برخورد می‌کنند ← تصویر ۲۴.

کیسه هوا هرگز نمی‌تواند جایگزین کمر بند ایمنی شود! کیسه‌های هوا فقط می‌توانند در هنگام برخورد خودرو محافظت کمکی ایجاد کنند. تمام حوادث باعث باز شدن کیسه هوا نمی‌شوند. بنابراین، حتی اگر خودرو مجهز به سیستم کیسه هوا باشد، همه رانندگان و سرنشینان همچنان باید هنگام حرکت خودرو از کمر بند ایمنی استفاده کنند. در صورت بروز حادثه، کمر بند ایمنی می‌تواند میزان تلفات را بدون توجه به وجود کیسه هوا یا نبودن آن کاهش دهد.

کیسه‌های هوا فقط یک بار باز می‌شوند. برای دستیابی به بهترین محافظت، همه رانندگان و سرنشینان باید در طول سفر از کمر بند ایمنی استفاده کنند. حتی اگر کیسه‌های هوا در صورت بروز حادثه باز نشوند، کمر بند ایمنی همچنان می‌تواند محافظت مؤثری ایجاد کند. سرنشینانی که از کمر بند ایمنی استفاده نمی‌کنند، ممکن است از خودرو به بیرون پرتاب شوند و باعث آسیب‌های جدی تر یا حتی مرگ شوند.

سرنشینان عقب نیز باید کمر بند ایمنی ببندند. در غیر این صورت در صورت بروز حادثه به جلو پرتاب می‌شوند و نه تنها خود و راننده، بلکه سایر افراد داخل خودرو را نیز به خطر می‌اندازند ← تصویر ۲۴.

⚠ هشدار

حتماً از کمربند ایمنی به درستی استفاده کنید در غیر این صورت احتمال بروز حادثه و تلفات بیشتر می‌شود!

- به طور مرتب بررسی کنید که آیا کمربند ایمنی و قطعات مربوط به آن در وضعیت مناسب هستند یا خیر.
- کمربند ایمنی باید همیشه تمیز نگه داشته شود.
- برای جلوگیری از آسیب رساندن به کمربند ایمنی، مراقب باشید کمربند ایمنی به لبه‌های تیز گیر نکند.
- نباید هیچ ماده خارجی یا مایعی در زبانه و قفل کمربند ایمنی وجود داشته باشد.

بستن و باز کردن کمربندهای ایمنی

📖 به صفحه ۴۰ مراجعه کنید ⚠.



تصویر ۲۶: قرار دادن زبانه کمربند ایمنی در قفل آن



تصویر ۲۷: آزاد کردن زبانه قفل از قفل کمربند ایمنی

در صورت بروز حادثه یا ترمز گرفتن اضطراری، سرنشینی که کمربند ایمنی خود را به درستی بسته‌اند، توسط کمربند به درستی در جای خود نگه داشته می‌شوند و از آسیب دیدن هنگام بروز حادثه در امان می‌مانند ⚠.

خودروهایی مجهز به سیستم ایمنی پیشگیرانه می‌توانند به طور خودکار کمربند ایمنی راننده و سرنشین جلو را در شرایط خاص رانندگی ببندند، قسمت سیستم حفاظت پیشگیرانه ← صفحه ۵۰.

حتی اگر خودرو مجهز به کیسه هوا باشد، همه رانندگان و سرنشینان همچنان ملزم به بستن کمربند ایمنی به این دلایل می‌باشند: برای مثال، کیسه هوای جلو فقط در صورت یک برخورد شدید از جلو باز می‌شود. با این حال، در صورت برخورد جزئی از جلو، برخورد جزئی از کنار، برخورد از عقب، واژگون شدن، یا برخوردی که آنقدرها جدی نیست، سیستم، کیسه هوای جلو را فعال نخواهد کرد و سرنشینان فقط توسط کمربند ایمنی محافظت می‌شوند. بنابراین قبل از استارت زدن خودرو حتماً کمربند ایمنی خود را ببندید و به همه سرنشینان خودرو یادآوری کنید که کمربندهای ایمنی خود را ببندند!

دستورالعمل استفاده از کمربند ایمنی

📖 به صفحه ۴۰ مراجعه کنید ⚠.

چک لیست (لیست بررسی)

دستورالعمل استفاده از کمربند ایمنی ← ⚠:

- ✓ وضعیت همه کمربندهای ایمنی را به طور منظم بررسی کنید.
- ✓ کمربندهای ایمنی باید تمیز نگه داشته شوند.
- ✓ مراقب باشید که اجسام خارجی مانند مایعات با کمربند ایمنی و زبانه کمربند ایمنی تماس پیدا نکنند و یا وارد قفل کمربند ایمنی نشوند.
- ✓ مراقب باشید کمربندهای ایمنی در جایی، مثلاً لای درب هنگام بستن درب خودرو، گیر نکنند تا به آنها آسیب نرسد.
- ✓ کمربندهای ایمنی یا هر قسمتی از لوازم جانبی کمربند ایمنی را توسط خودتان جدا یا تعمیر نکنید و تغییر ندهید.
- ✓ همیشه قبل از حرکت کمربندهای ایمنی را ببندید و در طول سفر کمربند ایمنی را باز نکنید.

کمربند ایمنی پیچ خورده

اگر بیرون کشیدن کمربند ایمنی از جمع کننده کمربند ایمنی به سختی انجام می‌شود، ممکن است کمربند ایمنی با سرعت بالا به پتل جانبی برگشته و باعث پیچ خوردن کمربند ایمنی شود.



- زبانه کمربند ایمنی را بگیرد و به آرامی کمربند ایمنی را بیرون بکشید.

- کمربند ایمنی را با دستان خود صاف کنید و به آرامی آن را به پتل جانبی برگردانید.

حتی اگر نتوان کمربند ایمنی را صاف کرد و پیچ خوردگی آن را برطرف کرد، کمربند ایمنی همچنان باید در حین رانندگی بسته شود. اما قسمت پیچ خورده کمربند ایمنی نباید با بدن سرنشین تماس داشته باشد. در چنین شرایطی برای تعمیر کمربند ایمنی پیچ خورده در اسرع وقت به نمایندگی مجاز شرکت مراجعه کنید.

بستن کمر بند ایمنی

همیشه قبل از استارت زدن خودرو، کمر بند ایمنی خود را ببندید.

- صندلی‌های جلو و پشت سری را در وضعیت مناسب با اندازه و فرم بدن خود تنظیم کنید ← صفحه ۳۸.
- سرنشینان عقب پشتی صندلی عقب را در وضعیت عمودی قرار دهند ←  .
- زبانه کمر بند ایمنی را بگیرید و بدون اینکه کمر بند ایمنی را بچرخانید به آرامی روی سینه و لگن خود بکشید ←  .
- زبانه را داخل قفل کمر بند ایمنی صندلی مربوطه قرار دهید ← تصویر ۲۶.
- کمر بند ایمنی را بکشید تا مطمئن شوید که زبانه کمر بند ایمنی در قفل آن محکم قرار گرفته است.

باز کردن کمر بند ایمنی

کمر بند ایمنی را تنها پس از توقف کامل خودرو باز کنید ←  .

- دکمه قرمز روی قفل کمر بند ایمنی را فشار داده و نگه دارید ← تصویر ۲۷، زبانه کمر بند ایمنی به طور خودکار از قفل خارج می‌شود.
- برای سهولت در جمع شدن و جلوگیری از آسیب به کمر بند ایمنی و پنل داخلی، زبانه قفل کمر بند را با دست بگیرید و کمر بند را به عقب جمع کنید. تا جمع‌کننده به طور خودکار کمر بند را به داخل بکشد.

هشدار

در صورت بروز حادثه، بستن نادرست کمر بندهای ایمنی می‌تواند باعث آسیب یا حتی مرگ سرنشینان شود.

- زمانی که پشتی صندلی در حالت عمودی قرار گرفته باشد و سرنشینان کمر بندهای ایمنی را به درستی با توجه به اندازه و فرم بدن خود بسته باشند، کمر بندهای ایمنی می‌توانند بهترین محافظت را ایجاد کنند.
- زمانی که خودرو در حال حرکت است هرگز کمر بندهای ایمنی را باز نکنید، در غیر این صورت ممکن است در صورت بروز حادثه یا گرفتن ترمز اضطراری سرنشینان به شدت آسیب ببینند یا بر اثر جراحات جان خود را از دست بدهند!

وضعیت قرار گرفتن کمربند ایمنی بر روی بدن

به صفحه ۴۰ مراجعه کنید .

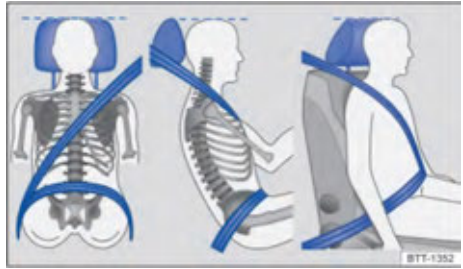

تصویر ۲۸: تنظیم صحیح موقعیت کمربند ایمنی و پشت سری



تصویر ۲۹: موقعیت صحیح قرار گرفتن کمربند ایمنی برای زنان باردار

تنها زمانی که کمربند ایمنی در موقعیت درست بسته شده باشد می‌تواند نقش محافظتی کاملی در هنگام بروز حوادث داشته باشد و تلفات را کاهش دهد! بستن صحیح کمربند ایمنی همچنین می‌تواند سرنشینان خودرو را در موقعیتی نگه دارد که کیسه هوا به طور کامل نقش محافظتی خود را ایفا کند. بنابراین، زمانی که خودرو در حال حرکت است، باید همیشه کمربند ایمنی را ببندید و مطمئن شوید در وضعیت درستی قرار گرفته است ← تصویر ۲۸.

سرنشینانی که طرز صحیح نشستن بر روی صندلی را رعایت نکرده باشند در صورت بروز حادثه ممکن است به شدت آسیب ببینند یا حتی باعث مرگ شوند، قسمت نشستن درست و ایمن ← صفحه ۳۸.

موقعیت صحیح قرار گرفتن کمربند ایمنی

- کمربند قسمت شانه باید در وسط شانه‌های سرنشین قرار گیرد و نباید دور گردن، زیر بازوها یا پشت او قرار گیرد.
- کمربند قسمت لگن باید در ناحیه لگن قرار گیرد و نباید روی شکم فشار بیاورد.
- کمربند باید صاف و متناسب با بدن سرنشین باشد. اگر کمربند خیلی شل است، آن را سفت کنید.

هنگام بستن کمربند ایمنی برای یک زن باردار، کمربند قسمت شانه باید به طور مناسب روی قفسه سینه قرار گیرد و کمربند قسمت لگن باید تا حد امکان پایین‌تر از روی شکم قرار گیرد. کمربند ایمنی باید صاف بر روی بدن قرار گیرد و نباید به ناحیه پایین شکم فشار وارد کند. این روش استفاده از کمربند ایمنی باید در طول دوران بارداری رعایت شود ← تصویر ۲۹.

کمربند ایمنی را متناسب با اندازه بدن خود تنظیم کنید
برای تنظیم ارتفاع کمربند ایمنی می‌توان از موارد زیر استفاده کرد:

- تنظیم‌کننده ارتفاع کمربند ایمنی جلو ← صفحه ۴۸.
- صندلی‌های جلو با قابلیت تنظیم ارتفاع ← صفحه ۹۴.

⚠ هشدار

در صورت بروز حادثه، ترمز اضطراری یا شتاب‌گیری ناگهانی، بستن نادرست کمربند ایمنی ممکن است باعث آسیب جدی به سرنشینان شود.

- زمانی که پشتی صندلی در حالت عمودی قرار گرفته باشد و سرنشین کمربند ایمنی را به درستی بسته باشد، کمربند ایمنی بهترین محافظت را ایجاد می‌کند.
- اگر کمربند ایمنی به درستی بسته نشده باشد و کمربند ایمنی از قسمت‌های سخت‌تر بدن به قسمت‌های نرم‌تر (مثل شکم) منتقل شود، می‌تواند به شدت به سرنشین آسیب برساند.
- کمربند قسمت شانه باید روی شانه‌های سرنشین قرار بگیرد و نباید زیر بازوها یا دور گردن گیر کند.
- کمربند شانه باید صاف و به طور کامل بر روی قفسه سینه سرنشین قرار گیرد.
- کمربند لگن باید روی لگن قرار گیرد و نباید به شکم فشار بیاورد. کمربند لگن باید صاف و به طور کامل بر دور لگن قرار گیرد. در صورت لزوم کمربند را محکم کنید.
- هنگامی که زنان باردار از کمربند ایمنی استفاده می‌کنند، کمربند قسمت لگن باید تا حد امکان پایین و در زیر "برآمدگی" شکم قرار گیرد.
- مراقب باشید هنگام بستن کمربند ایمنی آن را نچرخانید.
- هرگز با دست کمربند ایمنی را از بدن خود دور نکنید.
- هرگز نگذارید کمربند ایمنی بر روی اشیاء سخت یا شکننده مانند عینک، خودکار یا کلید فشار بیاورد.
- از بست‌های کمربند ایمنی، حلقه‌های ثابت کننده یا وسایل مشابه برای تغییر مسیر کمربند ایمنی استفاده نکنید.

کمربند ایمنی خودرو جزء مهمی از سیستم ایمنی خودرو است ← صفحه ۴۰ و وظایف مهم زیر را بر عهده دارد:

جمع کننده خودکار کمربند ایمنی

کمربندهای شانه‌ای این خودرو مجهز به جمع کننده خودکار است. هنگامی که کمربند شانه‌ای به آرامی کشیده می‌شود یا خودرو با سرعت عادی در حال حرکت است، کمربند شانه‌ای می‌تواند آزادانه کشیده یا جمع شود. با این حال، هنگام کشیدن سریع کمربند شانه‌ای، ترمز اضطراری، رانندگی در جاده‌های کوهستانی یا پر پیچ و خم، یا شتاب گرفتن، جمع کننده خودکار کمربند را قفل می‌کند و کمربند شانه‌ای نمی‌تواند آزادانه کشیده یا جمع شود.

در برخی از شرایط خطرناک رانندگی، مانند ترمز گرفتن اضطراری، فرمان گرفتن بیش از حد یا پیچاندن کم غربلیک فرمان، سیستم ایمنی پیشگیرانه به طور خودکار کمربندهای ایمنی بسته شده جلو را محکم می‌کند. اگر حادثه‌ای رخ ندهد یا وضعیت بحرانی رانندگی پایان یابد، کمربندهای ایمنی جلو دوباره شل می‌شوند و سیستم ایمنی پیشگیرانه دوباره به حالتی بازمی‌گردد که آماده پاسخگویی خودکار در مواقع اضطراری خواهد بود ← صفحه ۵۰.

پیش‌کشنده کمربند ایمنی

کمربندهای ایمنی جلو و کمربندهای ایمنی کناری عقب (بسته به تجهیزات مدل خودرو) مجهز به کشنده کمربند هستند. هنگامی که خودرو درگیر یک برخورد شدید از جلو، برخورد از کنار یا برخورد از عقب می‌شود، سنسور کشنده کمربند ایمنی را فعال می‌کند تا کمربند ایمنی را در جهت جمع شدن آن محکم کند و حرکت رو به جلو سرنشینان را کاهش دهد و در نتیجه از سرنشینان محافظت کند. پیش‌کشنده کمربند ایمنی با سیستم کیسه هوا به طور همزمان کار می‌کنند. در صورت واژگونی خودرو، اگر کیسه هوای جانبی باز نشود، کشنده کمربند ایمنی فعال نخواهد شد.

با فعال شدن پیش‌کشنده‌های کمربند ایمنی، مقدار کمی دود آزاد می‌شود. که این امری طبیعی است و به این معنی نیست که خودرو در حال آتش گرفتن است و اصلاً مسئله نگران‌کننده‌ای نیست.

جمع کننده قابل برگشت کمربند ایمنی (سیستم ایمنی پیشگیرانه)

ممکن است تحت شرایط خاص رانندگی، به صورت قابل برگشت کمربند ایمنی را محکم کند ← صفحه ۵۰. برای مثال در شرایط زیر:

- ترمز اضطراری
- بیش از حد فرمان گرفتن یا پیچاندن کم فرمان
- برخورد جزئی

در صورتی که به دلایل فیزیکی قادر به بستن کمربند ایمنی در وضعیت صحیح نیستید، می‌توانید با نمایندگی‌های مجاز شرکت ارتباط برقرار کنید تا آنها اصلاحات ویژه‌ای در کمربند ایمنی انجام دهند تا کمربند ایمنی و کیسه هوا به طور کامل نقش محافظتی خود را ایفا کنند. این اصلاح باید توسط نمایندگی‌های مجاز شرکت انجام شود.

تنظیم کننده ارتفاع کمربند ایمنی

به صفحه ۴۰ مراجعه کنید ▲ .



تصویر ۳۰: کنار صندلی‌های جلو: تنظیم کننده ارتفاع کمربند ایمنی

تنظیم کننده ارتفاع کمربند ایمنی جلو برای تنظیم موقعیت بستن کمربند ایمنی بر روی شانه‌های سرنشین جلو استفاده می‌شود تا سرنشین بتواند کمربند ایمنی را به درستی ببندد:

- قطعه راهنما را در جهت فلش با دست نگه دارید

← شکل ۳۰.

- راهنما را به بالا و پایین حرکت دهید و کمربند قسمت شانه را طوری تنظیم کنید که در وسط شانه‌ها قرار گیرد

← صفحه ۴۷.

- راهنمای کمربند شانه را رها کنید.
- پس از تنظیم، نوار کمربند ایمنی را محکم و سریع بکشید تا بررسی کنید که آیا راهنما در جای خود قفل شده است یا خیر.

هشدار

هنگامی که خودرو در حال حرکت است هرگز ارتفاع کمربند ایمنی را تنظیم نکنید.

جمع کننده خودکار کمربند ایمنی، پیش‌کشنده کمربند ایمنی و محدود کننده نیروی کشش کمربند ایمنی

به صفحه ۴۰ مراجعه کنید ▲ .

محدود کننده نیروی کشش کمر بند ایمنی

در صورت بروز حادثه، محدود کننده نیروی کشش کمر بند ایمنی می‌تواند فشار کمر بند ایمنی را بر بدن سرنشین کاهش دهد.

⚠ هشدار

عملکرد حفاظتی پیش‌کشنده‌های کمر بند ایمنی تنها برای فعال کردن کشنده‌های کمر بند ایمنی کافی است. در صورت یکبار فعال شدن پیش‌کشنده‌های کمر بند ایمنی، سیستم باید تعویض شود.

- پیش‌کشنده کمر بند ایمنی و اجزای سیستم مربوطه باید فوراً با قطعات جدید مورد تایید شرکت برای این خودرو تعویض شوند.
- تعمیرات و اصلاحات فقط توسط نمایندگی‌های مجاز شرکت با شرایط مربوطه انجام می‌شود. نمایندگی‌های مجاز شرکت با صلاحیت‌های مربوطه دارای ابزار لازم، تجهیزات عیب‌یابی، اطلاعات مربوط به تعمیر و پرسنل واجد شرایط هستند.

برخی مواقع در حین رانندگی، پیش‌کشنده کمر بند ایمنی ممکن است کشیده باقی بماند. در این حالت، زمانی که خودرو ثابت است، باید کمر بند ایمنی را به صورت دستی باز کنید و سپس کمر بند ایمنی را به درستی ببندید تا کشیدگی آن کاهش یابد.

هنگام اوراق کردن یک خودرو یا اجزای سیستم آن، حتماً مقررات ایمنی مربوطه را رعایت کنید. نمایندگی‌های مجاز شرکت با مقررات مربوطه آشنا هستند و می‌توانند به شما مشاوره دهند ← صفحه ۵۰.

تعمیر و نحوه دور انداختن پیش‌کننده کمربند ایمنی

📖 به صفحه ۴۰ مراجعه کنید ⚠️ .

ممکن است هنگام کار بر روی پیش‌کننده کمربند ایمنی یا جدا کردن قطعات مربوطه به کمربند ایمنی برای تعمیر سایر قطعات خودرو کمربند ایمنی آسیب ببیند. ممکن است به صورت چشمی نتوان آسیب دیده بودن کمربند ایمنی را تشخیص داد، اما در صورت بروز حادثه، کمربند ایمنی آسیب دیده ممکن است باعث شود که پیش‌کننده کمربند ایمنی به درستی کار نکند یا اصلاً کار نکند.

مطمئن شوید عملکرد محافظتی پیش‌کننده کمربند ایمنی به درستی کار می‌کند، از جدا کردن قطعاتی که باعث آسیب به پرسنل یا آلودگی محیط زیست می‌شود، خودداری کنید و در هنگام جدا کردن قطعات طبق قوانین و مقررات مربوطه عمل کنید. نمایندگی‌های مجاز شرکت با قوانین و مقررات مربوطه آشنا هستند و می‌توانند خدمات مشاوره‌ای را به شما ارائه دهند.

⚠️ هشدار

اگر کمربند ایمنی، جمع‌کننده خودکار کمربند ایمنی یا پیش‌کننده کمربند ایمنی توسط افراد غیر حرفه‌ای تعمیر شوند یا به درستی استفاده نشوند، ممکن است پیش‌کننده کمربند ایمنی در مواقعی که باید فعال شود، فعال نشود یا برعکس، در مواقعی که نباید فعال شود، فعال گردد، که این موضوع خطر آسیب‌دیدگی یا مرگ را در هنگام بروز حوادث افزایش می‌دهد.

- تعمیر، تنظیم یا جداسازی سیستم جمع‌کننده یا هر بخشی از کمربند ایمنی باید توسط نمایندگی‌های مجاز شرکت انجام شود ← صفحه ۲۸۸.
- پیش‌کننده‌های کمربند ایمنی و جمع‌کننده‌های کمربند ایمنی خودکار قابل تعمیر نیستند و باید تعویض شوند!

ماژول‌های کیسه هوا و پیش‌کننده‌های کمربند ایمنی ممکن است حاوی مقدار مشخصی پرکلرات باشند. لطفاً هنگام رسیدگی به آنها قوانین مربوطه را به دقت رعایت کنید.

سیستم حفاظت پیشگیرانه از سرنشینان

📖 مقدمه‌ای بر موضوع

این بخش حاوی اطلاعاتی در مورد موضوعات زیر است:

- عملکردهای سیستم حفاظت پیشگیرانه از

- ۵۰ سرنشینان
- محدودیت‌های سیستم حفاظت از سرنشین پیشگیرانه ۵۱
- عیب‌یابی ۵۱

سیستم حفاظت پیشگیرانه از سرنشین یک سیستم کمکی است که برای محافظت از سرنشینان خودرو در شرایط خطرناک فعال می‌شود اما نمی‌تواند از بروز حادثه جلوگیری کند.

محدوده سرعت

با توجه به قوانین محلی و تجهیزات خودرو، این سیستم زمانی که سرعت بیش از حدود 30km/h باشد، قابل استفاده است.

نمایش بر روی صفحه کیلومتر

🚗 هنگامی که سیستم حفاظت پیشگیرانه از سرنشین فعال می‌شود، یک چراغ هشدار قرمز رنگ در نمایشگر صفحه کیلومتر ظاهر می‌شود.

⚠️ هشدار

فناوری هوشمند سیستم حفاظت پیشگیرانه از سرنشین نمی‌تواند از محدودیت‌های تعیین شده فراتر رود و فقط می‌تواند در محدوده سیستم کار کند. چون سیستم حفاظت پیشگیرانه از سرنشین راحتی را افزایش می‌دهد، دلیل نمی‌شود که در رانندگی ریسک کنید. این سیستم نمی‌تواند از بروز حوادث جلوگیری کند و نمی‌تواند جایگزین دقت و توجه راننده شود.

- سرعت خودرو و فاصله ایمن تا وسیله نقلیه جلویی باید همیشه با میدان دید، شرایط آب و هوا، سطح جاده و شرایط ترافیکی تطبیق داده شود.
- ممکن است سیستم همیشه قادر به شناسایی اجسام نباشد.
- سیستم حفاظت پیشگیرانه از سرنشین به افراد، حیوانات یا اجسامی که شناسایی آنها در عرض جاده دشوار است، واکنشی نشان نمی‌دهد.
- اجسام بازتابنده مانند گارد ریل‌های جاده‌ای، همچنین ورود به تونل‌ها، باران شدید یا یخ‌زدگی، ممکن است بر عملکرد سیستم حفاظت از سرنشین پیشگیرانه تأثیر بگذارد و به این ترتیب بر توانایی آن در شناسایی خطرناکی که منجر به بروز حوادث می‌شوند، تأثیر بگذارد.
- ممکن است سیستم به اشتباه فعال شود.

عملکردهای سیستم حفاظت پیشگیرانه از سرنشینان

📖 به ابتدای این فصل در صفحه ۵۰ مراجعه کنید ⚠️ .

عملکردهای پایه

در شرایط بحرانی رانندگی، مانند ترمز اضطراری یا در صورت پیچاندن کم فرمان، بیش از حد فرمان گرفتن یا برخوردهای جزئی، عملکردهای زیر ممکن است به صورت جداگانه یا همزمان فعال شوند:

- پیش‌کننده کمربند ایمنی برگشت‌پذیر برای کمربندهای راننده و سرنشین جلو.

- بسته شدن خودکار سانروف پانوراما برقی به صورت کشویی/زاویه‌دار و شیشه‌های درب با کمی فاصله (نه به طور کامل) بسته به تجهیزات خودرو.
- فعال شدن چراغ‌های هشدار خطر
بسته به موقعیت رانندگی خطرناک، سیستم ممکن است یک کمربند ایمنی را به طور جداگانه یا تمام کمربندهای ایمنی را محکم کند.

برای خودروهای مجهز به سیستم ایمنی پیش از برخورد از جلو (Front Assist)

در خودروهای مجهز به سیستم ایمنی قبل از برخورد ← صفحه ۱۵۶، سیستم همچنین احتمال برخورد از عقب با خودروی جلویی را در محدوده‌های سیستم محاسبه می‌کند. زمانی که سیستم احتمال وقوع تصادف را تشخیص دهد یا ترمز اضطراری صورت گیرد، سیستم حفاظت پیشگیرانه از سرنشینان فعال می‌شود.

برای خودروهای مجهز به سیستم ایمنی پیش از برخورد از عقب (Side Assist)

در خودروهای مجهز به Side Assist، احتمال برخورد از عقب با خودروی پشت سر نیز در محدوده سیستم محاسبه می‌شود. اگر سیستم احتمال وقوع برخورد از عقب را تشخیص دهد، سیستم حفاظت پیشگیرانه از سرنشینان فعال می‌شود. در صورت تشخیص خطر برخورد، علاوه بر عملکردهای اولیه سیستم حفاظت پیشگیرانه از سرنشینان، چراغ‌های هشدار خطر نیز با چشمک زدن با سرعت بالا فعال می‌شوند.

برای خودروهای مجهز به کمک اضطراری (Emergency Assist)

در خودروهای مجهز به کمک اضطراری، در صورت تشخیص عدم پاسخگویی از سوی راننده، ممکن است سیستم حفاظت پیشگیرانه از سرنشینان فعال شود.

بسته به مرحله فعال‌سازی، عملکردهای زیر فعال می‌شوند:
- پیش‌کننده کمربند ایمنی برگشت‌پذیر برای کمربند ایمنی راننده.

- بسته شدن خودکار شیشه‌های درب با کمی فاصله بسته به تجهیزات خودرو.

تنظیمات در انتخاب حالت رانندگی

در خودروهایی که به ویژگی انتخاب حالت رانندگی مجهز هستند، سیستم حفاظت پیشگیرانه از سرنشینان با تنظیمات خاص خودرو در حالت رانندگی مربوطه هماهنگ شده است
← صفحه ۱۴۶.

محدودیت‌های سیستم حفاظت پیشگیرانه از

سرنشینان

به صفحه ۵۰ مراجعه کنید 

در دسترس بودن سیستم حفاظت پیشگیرانه از سرنشین به قوانین محلی و تجهیزات خودرو بستگی دارد.
در شرایط زیر، سیستم حفاظت پیشگیرانه از سرنشین در دسترس نمی‌باشد یا تنها می‌تواند با محدودیت‌های خاصی استفاده شود:

- زمانی که در ESC، پیش‌کننده کمربند ایمنی قابل برگشت ← صفحه ۴۰، یا واحد کنترل کیسه هوا ← صفحه ۵۱ نقص عملکرد وجود داشته باشد.
- زمانی که ASR و ESC محدود شده باشند ← صفحه ۱۹۲.
- زمانی که در سیستم ایمنی پیش از برخورد (Front Assist) نقص وجود داشته باشد ← صفحه ۱۵۶.
- زمانی که سیستم ایمنی پیش از برخورد (Side Assist) محدود یا دچار نقص باشد ← صفحه ۱۶۹.
- زمانی که سیستم کمک اضطراری (Emergency Assist) محدود یا دچار نقص باشد ← صفحه ۱۶۷.
- هنگام دنده عقب.

عیب‌یابی

 به صفحه ۵۰ مراجعه کنید .

متن اطلاعات نمایش داده شده روی صفحه کیلومتر

- عملکرد سیستم حفاظت پیشگیرانه از سرنشین محدود شده یا در دسترس نیست. یکبار از حالت آماده برای رانندگی خارج شده و دوباره وارد آن شوید.
- اگر مشکل همچنان ادامه داشت، هر چه سریع‌تر سیستم را به یکی از نمایندگان مجاز شرکت برای بررسی نشان دهید.

بسته به نقص سیستم، ممکن است اطلاعات دیگری در وضعیت خودرو نمایش داده شود ← صفحه ۳۴ 

سیستم کیسه هوا

مقدمه‌ای بر موضوع

این فصل حاوی اطلاعاتی در مورد موضوعات زیر است:

- ۵۳ - چراغ هشدار / نشانگر
- ۵۴ - عملکرد و معرفی سیستم کیسه هوا
- ۵۵ - کیسه‌های هوا جلو
- ۵۷ - کیسه‌های هوای جانبی
- ۵۸ - کیسه هوای سر (برده‌ای)

این خودرو مجهز به کیسه هوای جلو برای راننده و سرنشین جلو است. اگر صندلی‌های جلو، کمربند ایمنی، پشت سری و غربلیک فرمان به درستی تنظیم شده باشند، کیسه هوای جلو می‌تواند محافظت بیشتری در برابر قفسه سینه و سرنشین جلو ایجاد کند. اما به یاد داشته باشید، سیستم کیسه هوا تنها نقش حفاظتی کمکی را دارد و هرگز نمی‌تواند جایگزین کمربند ایمنی شود! بنابراین حتی اگر صندلی‌های جلو مجهز به کیسه هوا باشد، سرنشین جلو باید همچنان از کمربند ایمنی استفاده کند.

هشدار

- برای حفاظت تنها به کیسه هوا متکی نباشید!
- حتی اگر کیسه هوا هنگام بروز حادثه فعال شود، تنها محافظت کمکی فراهم می‌کند.
 - سیستم کیسه هوا تنها زمانی می‌تواند نقش حفاظتی خود را به طور کامل ایفا کند و خطر تلفات در هنگام بروز حادثه را کاهش دهد که سرنشینان به درستی کمربند ایمنی را بسته باشند ← صفحه ۴۰.
 - قبل از شروع به حرکت خودرو، همه رانندگان و سرنشینان باید به درستی بر روی صندلی بنشینند، کمربندهای ایمنی خود را ببندند و همیشه در هنگام رانندگی حتی در مناطق شهری از کمربند ایمنی استفاده کنند.

هشدار

- بین سرنشین و ناحیه باد شدن کیسه هوا نباید هیچ جسمی وجود داشته باشد، در غیر این صورت با فعال شدن و باز شدن کیسه هوا، خطر آسیب بیشتر می‌شود. همچنین ممکن است باعث تغییر ناحیه باز شدن کیسه هوا یا پرتاب اشیاء به سمت سرنشینان شود.
- هنگام حرکت خودرو چیزی را در دستان خود نگیرید و چیزی روی پاهای خود قرار ندهید.
 - چیزی را روی صندلی سرنشین جلو قرار ندهید. در صورت ترمز اضطراری یا شرایط غیرمنتظره، اقلام قرار داده شده روی صندلی جلو ممکن است وارد محدوده باز شدن کیسه هوا شود. هنگامی که کیسه هوا باز می‌شود، ممکن است اقلام با باز شدن با سرعت زیاد کیسه هوا در سراسر خودرو پرتاب شوند و در نتیجه باعث آسیب رساندن به سرنشینان شوند.
 - سرنشینان در صندلی‌های جلو و صندلی‌های کناری عقب نباید کودکان، حیوانات خانگی یا هر وسیله دیگری را روی پاهای خود نگه دارند، در غیر این صورت فضای باز شدن کیسه هوا را اشغال خواهند کرد. هم بزرگسالان و هم کودکان باید این مقررات را رعایت کنند.

چراغ هشدار / نشانگر

📖 به صفحه ۵۱ مراجعه کنید. ⚠️

👉 هنگامی که دکمه استارت در حالت "ON" قرار دارد، سیستم یک تست عملکرد انجام می‌دهد و چراغ هشدار/نشانگر روشن می‌شود و پس از چند ثانیه خاموش می‌شود.

👉 اگر در سیستم کیسه هوا یا پیش‌کشنده کمربند ایمنی نقصی وجود دارد، چراغ هشدار زرد رنگ روشن خواهد ماند. علاوه بر این، ممکن است پیامی نیز روی صفحه کیلومتر ظاهر شود.

اگر در کیسه هوا یا پیش‌کشنده‌های کمربند ایمنی نقص عملکردی شناسایی شده باشد:

- لطفاً آن را برای بررسی به یکی از نمایندگان مجاز شرکت ببرید.

- سیستم کیسه هوا و پیش‌کشنده‌های کمربند ایمنی را بررسی کنید.

👉 سیستم کیسه هوا یا پیش‌کشنده کمربند ایمنی با استفاده از ابزار عیب‌یابی غیرفعال شده است.

پس از اینکه دکمه استارت در حالت "ON" قرار می‌گیرد، چراغ نشانگر زرد رنگ تقریباً به مدت چهار ثانیه روشن می‌شود و سپس تقریباً به مدت دوازده ثانیه چشمک می‌زند. علاوه بر این، ممکن است یک پیام بر روی صفحه کیلومتر ظاهر شود.

کیسه هوا یا پیش‌کشنده کمربند ایمنی یا هر دو با استفاده از ابزار عیب‌یابی غیرفعال شده است.

- لطفاً آن را توسط نمایندگی مجاز شرکت تعمیر کنید.

- پرس‌وجو کنید که آیا سیستم کیسه هوا یا پیش‌کشنده کمربند ایمنی پس از تعمیر باید در حالت غیرفعال باقی بماند یا خیر.

⚠️ هشدار

اگر ایرادی در سیستم کیسه هوا وجود داشته باشد، کیسه هوا به طور معمول باز نمی‌شود یا اصلاً باز نمی‌شود یا زمانی که نباید باز شود باز می‌شود که ممکن است باعث صدمات جدی یا مرگ شود.

• در این صورت باید در اسرع وقت برای بررسی سیستم کیسه هوا به نمایندگی مجاز شرکت مراجعه کنید.

• حتی اگر کیسه هوای جلو ایراد داشته باشد، باز هم ممکن است در هنگام بروز حادثه فعال شود. هرگز صندلی کودک را روی صندلی سرنشین جلو نصب نکنید. در صورت نصب شدن آن را باز کنید.

⚠️ هشدار

کیسه هوا فقط یک بار باز می‌شود! اگر کیسه هوا در هنگام بروز حادثه باز شده باشد باید تعویض شود.

• کیسه هوا باز شده و هر یک از اجزای آن که در باز شدن آن نقش داشته باید در اسرع وقت با قطعات جدید تایید شده توسط شرکت و مناسب برای این خودرو تعویض شوند.

• تعمیر و تغییرات خودرو باید توسط نمایندگی‌های مجاز شرکت انجام شود، زیرا نمایندگی‌های مجاز دارای ابزار لازم، ابزار عیب‌یابی، اطلاعات مربوط به تعمیر و نگهداری و تکنسین‌های حرفه‌ای واجد شرایط می‌باشند.

• قطعات کیسه هوا که از خودروی اوراق شده یا کیسه هوای بازیافت شده جدا شده‌اند، نباید مورد استفاده قرار گیرند.

• هیچ تغییری نباید در اجزای کیسه هوا ایجاد شود.

⚠️ هشدار

با فعال شدن کیسه هوا ممکن است مقدار کمی دود آزاد شود. این یک امر طبیعی است و به معنای آتش‌سوزی در خودرو نیست و جایی برای نگرانی نیست.

• دود منتشر شده ممکن است پوست و مخاط چشم را تحریک کند و ممکن است باعث مشکلات تنفسی شود، به ویژه برای بیماران مبتلا به آسم یا افراد با بیماری‌های دیگر. در این صورت، چنین افرادی باید از خودرو پیاده شوند، یا شیشه‌ها و درب‌ها را برای تنفس هوای تازه باز کنند تا تنفس برای آنها راحت‌تر شود.

• اگر در معرض این دود منتشر شده قرار گرفتید، باید دست‌ها و صورت خود را قبل از غذا خوردن با آب و صابون بشویید.

• هرگز با دست‌هایی که در معرض این دود قرار گرفته‌اند، چشمان خود را پاک نکنید و زخم‌های باز را لمس نکنید.

• اگر دود وارد چشمان شما شد، چشمان خود را در اسرع وقت با آب بشویید.

⚠️ هشدار

پاک‌کننده‌های حاوی حلال می‌توانند باعث شل شدن سطح کاور مازول کیسه هوا شوند. هنگامی که کیسه هوا به دلیل بروز حادثه باز می‌شود، پلاستیک شکسته آن ممکن است به طور جدی به سرنشینان آسیب برساند.

• برای تمیز کردن صفحه کیلومتر و کاور کیسه هوا از مایعات پاک‌کننده حاوی حلال استفاده نکنید!

📖 به صفحه ۵۱ مراجعه کنید 🚩 .

کیسه‌های هوا با کاهش حرکت سرنشینان در جهت وارد شدن ضربه در هنگام برخورد از جلو یا برخورد از کنار خودرو، از آنها محافظت می‌کنند.

هنگامی که یک کیسه هوا بر اثر بروز حادثه باز می‌شود سیستم، کیسه هوا را از طریق یک ژنراتور گاز پر می‌کند. در این زمان، کاور کیسه هوا ترک خورده و کیسه هوا با سرعت بالا در عرض چند میلی ثانیه منبسط می‌شود تا کل منطقه باز شدن کیسه هوا را پوشش دهد. هنگامی که سرنشینی که کمربند ایمنی بسته است شروع به افتادن به داخل کیسه هوای در حال باز شدن می‌کند، گاز موجود در کیسه هوا بلافاصله تحت فشار بدن سرنشین شروع به خارج شدن می‌کند و از سرنشین محافظت می‌کند و حرکت اینرسی سرنشین را کاهش می‌دهد و در نتیجه خطر آسیب به سرنشین کاهش می‌یابد. اگرچه کیسه‌های هوا می‌توانند از سرنشینان محافظت کنند، اما ممکن است باعث آسیب‌های دیگری مانند تورم، کبودی و ساییدگی سرنشینان هم بشوند. گرمای اصطکاک نیز با فعال شدن کیسه هوا ایجاد می‌شود.

کیسه‌های هوا از بازوها یا پاها محافظت نمی‌کنند.

عوامل اصلی موثر بر باز شدن کیسه‌های هوا، نوع حادثه، زاویه برخورد، سرعت خودرو در زمان برخورد و نوع جسمی است که خودرو به آن برخورد می‌کند.

فعال شدن کیسه هوا به کاهش سرعت خودرو در زمان برخورد و مقدار کاهش سرعت از پیش تعیین شده توسط واحد کنترل الکترونیکی بستگی دارد. اگر کاهش سرعت اندازه‌گیری شده توسط واحد کنترل در زمان برخورد کمتر از مقدار مرجع کاهش سرعت از پیش تعیین شده توسط واحد کنترل باشد، سیستم کیسه هوا را فعال نخواهد کرد حتی اگر خودرو در اثر برخورد به شدت آسیب ببیند. بنابراین، میزان آسیب دیدگی خودرو، هزینه تعمیرات و حتی آسیب دیدگی خودرو در اثر بروز حادثه را نمی‌توان به عنوان شاخصی برای تعیین باز شدن کیسه هوا استفاده کرد. با توجه به تغییرات دائمی محیط هنگام تصادف خودرو، تعیین محدوده سرعت خودرو و مقدار مرجع مشخص برای باز شدن کیسه هوا غیرممکن است، بنابراین باز شدن کیسه هوا در هر نوعی از حوادث و تمام برخوردها از زوایای مختلف ممکن نیست. علاوه بر این، عوامل مهم دیگری نیز وجود دارند که بر باز شدن کیسه هوا تأثیر می‌گذارند، مانند ویژگی‌های جسمی که خودرو با آن برخورد می‌کند (نرم و سختی)، زاویه برخورد و سرعت خودرو.

کیسه‌های هوا فقط می‌توانند به عنوان وسایل حفاظتی کمکی برای کمربندهای ایمنی سه نقطه‌ای عمل کنند و آنها تنها زمانی می‌توانند نقش حفاظتی کمکی ایفا کنند که حادثه‌ای رخ دهد و مقدار کاهش سرعت خودرو برای باز کردن کیسه‌های هوا کافی باشد. از آنجایی که کیسه‌های هوا تنها یک بار و تنها در شرایط خاص فعال می‌شوند، کمربند ایمنی می‌تواند در هر شرایطی چه کیسه‌های هوا فعال شوند یا نه، از سرنشینان محافظت کند.

سیستم کیسه هوا تنها یکی از اجزای سیستم ایمنی غیرفعال خودرو است. کیسه هوا تنها زمانی می‌تواند به طور مؤثر از سرنشینان محافظت کند که آنها کمربند ایمنی را بسته باشند و به درستی بر روی صندلی نشسته باشند

← صفحه ۴۰.

در موارد زیر سیستم کیسه‌های هوای جلویی، جانبی و سر (پرده‌ای) را فعال نخواهد کرد:

- سرعت برخورد کمتر از مقدار مورد نیاز در واحد کنترل باشد.
- هنگام برخورد دکمه استارت در حالت Off باشد.
- هنگام برخورد از جلو، کاهش سرعت اندازه‌گیری شده خورو توسط واحد کنترل بسیار کم باشد.
- هنگام برخورد جزئی از بغل.
- در صورت برخورد از عقب.
- زمانی که شتاب زاویه‌ای اندازه‌گیری شده توسط واحد کنترل در هنگام واژگونی به مقدار پیش فرض نرسد.

کیسه هوای جلو

📖 به صفحه ۵۱ مراجعه کنید 🚗.

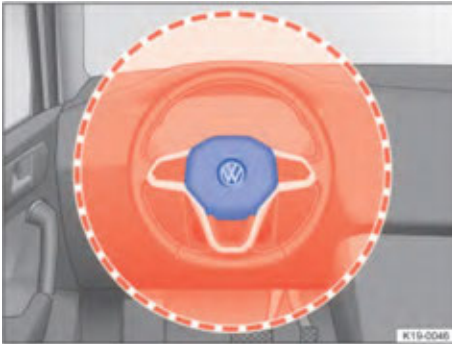

تصویر ۳۱: محل نصب کیسه هوای جلو راننده و محدوده عملکرد آن



تصویر ۳۲: محل نصب و محدوده عملکرد کیسه هوای سرنشین جلو

در صورت برخورد شدید از جلو، کیسه‌های هوای جلو با کمربندهای ایمنی کار می‌کنند تا محافظت بیشتری برای سر و قفسه سینه سرنشینان جلویی ایجاد کنند.

اجزای سیستم ایمنی خودرو

سیستم ایمنی خودرو از وسایل ایمنی زیر تشکیل شده است. بسته به طراحی خودرو، ممکن است خودروی شما یکسری از وسایل ایمنی خاص را نداشته باشد.

- کمربند ایمنی سه نقطه‌ای بهینه شده.
- کشنده کمربند برای صندلی‌های جلو و صندلی‌های عقب کناری (بسته به تجهیزات مدل خودرو).
- محدودکننده نیروی کمربند برای صندلی‌های جلو.
- تنظیم‌کننده ارتفاع کمربند ایمنی برای صندلی‌های جلو.
- چراغ هشدار کمربند ایمنی 🚗.
- کیسه هوای جلو برای صندلی‌های جلو.
- کیسه هوای جانبی برای صندلی‌های جلو.
- کیسه هوای سر (پرده‌ای) در طرفین چپ و راست.
- چراغ هشدار/ نشانگر کیسه هوا 🚗.
- واحدهای کنترل و سنسورها.
- پشت سری با قابلیت تنظیم ارتفاع بهینه‌شده برای ایمنی.
- ستون فرمان قابل تنظیم.
- نقاط اتصال صندلی کودک روی صندلی‌های عقب کناری.
- نقاط نصب بند بالای صندلی کودک (Top Tether)

⚠ هشدار

به یاد داشته باشید که کیسه‌های هوای جلو روی غربلیک فرمان ← تصویر ۳۱ و داشبورد ← تصویر ۳۲ نصب شده‌اند.

- هنگام رانندگی با خودرو، راننده باید همیشه هر دو دست خود را در موقعیت‌های ساعت ۹ و ۳ لبه فرمان نگه دارد.
- صندلی راننده را طوری تنظیم کنید که حداقل ۲۵ سانتیمتر فاصله بین قفسه سینه و وسط غربلیک فرمان وجود داشته باشد.
- اگر به دلایل فیزیکی نمی‌توانید این فاصله کم را حفظ کنید، لطفاً با نمایندگی مجاز شرکت ارتباط برقرار کنید.
- صندلی سرنشین جلو را تا حد امکان از داشبورد دور قرار دهید.

سرنشینان صندلی جلو باید تا حد امکان از کیسه هوای جلو دور باشند ← صفحه ۲۸، و درست و ایمن بر روی صندلی نشسته باشند. به این ترتیب، هنگامی که کیسه هوای جلو باز می‌شود، می‌تواند به طور کامل باد شود و در نتیجه حداکثر محافظت را ایجاد کند.

کیسه هوای جلوی راننده بر روی غربلیک فرمان ← تصویر ۳۱ و کیسه هوای جلو سرنشین جلو بر روی داشبورد ← تصویر ۳۲ نصب شده است. محل نصب کیسه هوا با کلمه "AIRBAG" مشخص شده است.

ناحیه‌ای که با خط قرمز در تصویر نشان داده شده است، محدوده باز شدن کیسه هواست. بنابراین، هیچ شیئی نباید در این قسمت قرار داده شود ← ⚠ کیسه هوای جلوی راننده و سرنشین جلو هنگام باز شدن با لوازم جانبی اصلی تماس نخواهند داشت.

⚠ خطر

- هنگامی که برخورد خودرو باعث فعال شدن کیسه هوا می‌شود، کیسه هوا به سرعت و با شدت بالا پر می‌شود.
- هیچ جسمی نباید مانع باز شدن کیسه هوای جلو در محدوده باز شدن آن شود.
 - وسایلی مانند جا لیوانی یا نگهدارنده گوشی را روی کاور کیسه هوا یا جایی در محدوده باز شدن کیسه هوا نصب نکنید.
 - سرنشینان جلو نباید کودکان، حیوانات خانگی یا اشیایی را که فضای باز شدن کیسه هوا را اشغال می‌کنند در آغوش بگیرند. این امر هم برای بزرگسالان و هم برای کودکان صدق می‌کند.
 - هیچ جسمی (مانند دستگاه‌های مسیریابی) را به شیشه جلو، بالای کیسه هوای سرنشین جلو وصل نکنید.
 - از پوشاندن و چسباندن چیزی روی سطح پلاستیکی نرم وسط غربلیک فرمان یا ماژول کیسه هوای سمت سرنشین جلو خودداری کنید و هیچ گونه تغییری در قسمت‌های ذکر شده ایجاد نکنید.

📖 به صفحه ۵۱ مراجعه کنید 🚩 .

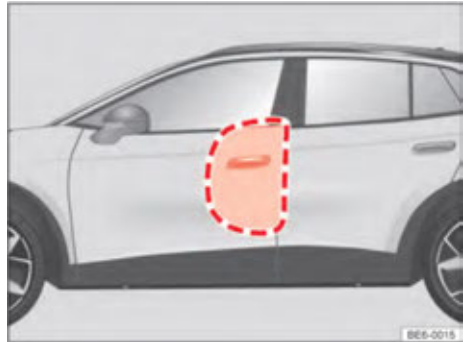

تصویر ۳۳: سمت چپ خودرو: محدوده باز شدن کیسه هوای جانبی



تصویر ۳۴: صندلی جلو سمت چپ: موقعیت نصب کیسه هوای جانبی و محدوده باز شدن آن

صندلی‌های جلو را می‌توان به کیسه هوای جانبی مجهز کرد ← تصویر ۳۳.

- کیسه‌های هوای جانبی صندلی‌های جلو در قسمت نرم پشتی صندلی راننده و صندلی سرنشین جلو نصب شده‌اند ← تصویر ۳۴.

محل نصب کیسه هوای جانبی با کلمه "AIRBAG" مشخص شده است.

ناحیه‌ای که توسط خط قرمز در ← تصویر ۳۳ و ← تصویر ۳۴ نشان داده شده است، ناحیه باز شدن کیسه هوای جانبی است. بنابراین، هیچ شیئی نباید در این قسمت قرار داده شود ← 🚩 .

هنگام برخورد از کنار، سیستم کیسه هوای جانبی را در سمت ضربه خورده فعال می‌کند تا از سرنشینان در سمتی که ضربه وارد شده محافظت کند.

⚠ هشدار

زمانی که تصادف خودرو باعث باز شدن کیسه هوا می‌شود، کیسه هوا به سرعت و با شدت بالا پر می‌شود.

- نباید چیزی در محدوده باد شدن کیسه هوای جانبی وجود داشته باشد که از باد شدن آن جلوگیری کند.
- سرنشینان صندلی‌های جلو و صندلی‌های عقب کناری نباید کودکان، حیوانات خانگی یا هر چیز دیگری را در آغوش خود نگه دارند، در غیر این صورت فضای باز شدن کیسه هوا را اشغال می‌کنند. هم بزرگسالان و هم کودکان باید این قانون را رعایت کنند.
- قلاب‌های اصلی لباس خودرو تنها برای آویزان کردن لباس‌های سبک هستند. از قرار دادن اشیاء سنگین یا تیز در جیب‌های لباس خودداری کنید.
- امکان نصب هیچ گونه لوازم جانبی روی درب‌ها وجود ندارد!

• تحت هیچ شرایطی نباید روکش صندلی روی صندلی‌ها نصب کرد (به جز روکش‌های صندلی‌ای که توسط شرکت برای استفاده در این خودرو تایید شده باشد)، در غیر این صورت هنگام بروز حادثه ممکن است کیسه‌های هوای جانبی به درستی باز نشوند.

⚠ هشدار

نشستن نادرست بر روی صندلی راننده و صندلی سرنشین جلو ممکن است مانع عملکرد درست کیسه هوای جانبی شود و در نتیجه منجر به آسیب جدی شود.

• هرگز صندلی‌های جلو را از خودرو جدا نکنید و اجزای صندلی را تغییر ندهید.

• اگر فشار بیش از حد به تشک‌های کنار پشتی صندلی وارد شود، کیسه‌های هوای جانبی ممکن است به درستی فعال نشوند یا اصلاً فعال نشوند و یا زمانی که نباید فعال شوند، فعال شوند.

• اگر درزهای روکش اصلی صندلی یا ماژول کیسه هوای درب ایراد دارد، لطفاً هر چه سریع‌تر برای تعمیر به نمایندگان مجاز شرکت مراجعه کنید.

📖 به صفحه ۵۱ مراجعه کنید ⚠️ .

📖 مقدمه‌های بر موضوع

این فصل حاوی اطلاعاتی در مورد موضوعات زیر است:

- انواع صندلی کودک.
- اطلاعات اولیه در مورد نصب و استفاده از صندلی کودک
- سیستم ایمنی صندلی کودک.
- ایمن کردن صندلی کودک ISOFIX.
- ایمن کردن صندلی کودک با نقاط نصب بند بالای آن (Top Tether).
- محکم کردن صندلی کودک با کمربند ایمنی.

در صورت بروز حادثه، صندلی کودک می‌تواند خطر آسیب دیدگی کودکان را کاهش دهد. بنابراین، هنگام سفر با کودکان، همیشه آنها را در صندلی کودک قرار دهید! لطفاً توجه داشته باشید:

- صندلی‌های کودک بسته به قد، سن و وزن کودک به گروه‌های مختلفی تقسیم می‌شوند.
- صندلی‌های کودک را می‌توان با استفاده از وسایل مختلف در خودرو ثابت کرد.
- به دلایل ایمنی، صندلی‌های کودک باید همیشه روی صندلی‌های عقب نصب شوند ← صفحه ۶۰.

توصیه می‌کنیم از صندلی کودک‌های سری لوازم جانبی اصلی شرکت استفاده کنید، زیرا آنها به طور خاص برای خودروهای تولیدی شرکت طراحی شده‌اند و مورد تایید شرکت برای استفاده در خودروها هستند. نمایندگی‌های مجاز شرکت دارای صندلی کودک مناسب برای این خودرو هستند. همچنین می‌توانید آنها را از طریق فروشگاه مجاز شرکت خریداری کنید.

همچنین توصیه می‌کنیم از صندلی‌های کودک برندها و مدل‌های دیگر مورد تایید شرکت استفاده کنید. می‌توانید از طریق وبسایت‌های رسمی برند آنها صندلی کودک سایر برندها و مدل‌های مورد تایید شرکت را خریداری کنید. برای مدل‌های پیشنهادی، به صفحه ۵۹ مراجعه کنید.



تصویر ۳۵: سمت چپ خودرو: موقعیت نصب و محدوده عملکرد کیسه هوای سر (پرده‌ای)

کیسه هوای سر در بالای درب‌های جلوی چپ و راست خودرو نصب شده‌اند ← تصویر ۳۵.

محل نصب کیسه هوای سر با کلمه "AIRBAG" مشخص شده است.

ناحیه قرمز رنگ نشان داده شده در تصویر ← تصویر ۳۵، ناحیه باز شدن کیسه هوای سر است. بنابراین، هیچ جسمی نباید در این قسمت قرار داده شود. هنگام برخورد از کنار خودرو، سیستم

کیسه هوای سر را در سمت برخورد باز می‌کند ← ⚠️. در صورت برخورد از کنار، کیسه هوای سر از سرنشینان در صندلی‌های جلو و صندلی‌های عقب کناری در سمت برخورد محافظت می‌کند و خطر آسیب به سرنشینان را کاهش می‌دهد.

⚠️ هشدار

هنگام بروز حادثه کیسه هوا فوری و با سرعت بالا باد می‌شود.

- هیچ جسمی نباید در محدوده باز شدن کیسه هوا قرار گیرد تا مانع باز شدن آن نشود.
- هیچ جسمی را به کاور کیسه هوای سر یا در محدوده عملکرد آن وصل نکنید.
- سرنشینان در صندلی‌های جلو و صندلی‌های عقب کناری نباید کودکان، حیوانات خانگی یا هر شیء دیگری را در بغل خود نگه دارند، در غیر این صورت فضای باز شدن کیسه هوا را اشغال خواهند کرد. هم بزرگسالان و هم کودکان باید این مقررات را رعایت کنند.
- قلاب‌های اصلی لباس خودرو تنها برای آویزان کردن لباس‌های سبک هستند. از قرار دادن اشیاء سنگین یا تیز در جیب‌های لباس خودداری کنید.
- هیچ وسیله جانبی نباید روی درب خودرو نصب شود!
- نباید روی درب و شیشه سایه‌بان نصب کرد و در صورت نصب کردن باید توسط نمایندگی‌های مجاز شرکت تأیید شود.
- آفتابگیر را تنها زمانی می‌توان بیرون کشید و به سمت شیشه کناری چرخاند تا جلوی نور خورشید را بگیرد که هیچ وسیله‌ای (مانند خودکار) به آن متصل نشده باشد.

📖 به صفحه ۵۸ مراجعه کنید 🚩 .



صندلی کودک گروه 0/0+ رو به عقب

صندلی کودک گروه 1 رو به جلو

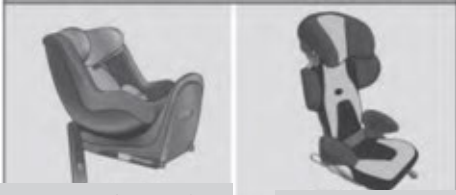

صندلی کودک گروه 1 رو به عقب

صندلی کودک گروه 2/3

تصویر ۳۶: نمودار شمایک صندلی کودک

توصیه می‌شود از صندلی کودک تأیید شده و مناسب کودک استفاده کنید.

استانداردهای صندلی کودک

صندلی‌های کودک باید با استاندارد GB27887 مطابقت داشته باشد. صندلی‌های کودکی که دارای این استاندارد می‌باشند باید دارای علامت تأیید صلاحیت باشند. این علامت تأیید ممکن است شامل داده‌های زیر باشد:

- گروه‌بندی وزن
- گروه‌بندی قد
- گروه‌بندی مجوز (عمومی، نیمه‌عمومی یا مخصوص یک مدل خودرو)

صندلی‌های کودک بر اساس گروه وزنی

گروه - سن	وزن کودک
گروه 0	برای نوزادان تا ۱۰ کیلوگرم
گروه 0+	برای نوزادان تا ۱۳ کیلوگرم
گروه 1	برای کودکان با وزن ۹ تا ۱۸ کیلوگرم
گروه 2	برای کودکان با وزن ۱۵ تا ۲۵ کیلوگرم
گروه 3	برای کودکان با وزن ۲۲ تا ۳۶ کیلوگرم

اگر هنگام رانندگی با خودرو از سیستم ایمنی کودک برای محافظت از او استفاده نشود یا از سیستم صندلی ایمنی کودک به طور نامناسب استفاده شود، ممکن است کودک به شدت آسیب ببیند یا حتی منجر به مرگ شود.

- توصیه می‌شود برای کودکان زیر ۱۲ سال یا با قد کمتر از ۱۵۰ سانتی‌متر هنگام سوار شدن در خودرو از صندلی ایمنی کودک مناسب استفاده شود. اگر این موضوع با مقررات محلی متفاوت است، لطفاً مقررات محلی را رعایت کنید.

- با توجه به سن، قد و وزن کودک حتماً از صندلی مناسب برای محافظت از کودک در خودرو استفاده کنید.
- فقط یک کودک را می‌توان در صندلی کودک قرار داد. از کمربند ایمنی برای نگه داشتن چند کودک در صندلی کودک استفاده نکنید.
- راننده یا سرنشین به هیچ وجه نباید در حالی که خودرو در حال حرکت است، کودک یا نوزادی را در آغوش خود نگه دارد.

- هرگز کودک را بدون نظارت در صندلی کودک تنها نگذارید.

- اجازه ندهید کودک بدون محافظ ایمنی سوار خودرو شود. مطمئن شوید که کودک در حین حرکت خودرو در وضعیت نشستن صحیح باقی بماند و از ایستادن در داخل خودرو یا زانو زدن روی صندلی خودداری کند. به ویژه زمانی که کودک در صندلی جلو نشسته باشد، باید احتیاط بیشتری صورت گیرد. در صورت بروز حادثه در چنین شرایطی، ممکن است کودک و دیگر سرنشینان آسیب‌های جدی ببینند و حتی باعث مرگ آنها شود.

- برای به حداکثر رساندن اثر محافظتی صندلی ایمنی کودک، حتماً کمربند ایمنی را به درستی ببندید. همیشه دستورالعمل سازنده صندلی کودک در مورد نحوه صحیح بستن کمربند ایمنی را دنبال کنید. اگر کمربند ایمنی به درستی بسته نشود، حتی یک حادثه جزئی می‌تواند باعث آسیب به کودک شود.

- صندلی‌های کودکی که در حادثه تحت فشار قرار گرفته‌اند، باید تعویض شوند، و حتی اگر آسیب قابل مشاهده‌ای نداشته باشند، ممکن است آسیب دیده باشند.

نکته !

کشورهای مختلف ممکن است استانداردها و مقررات متفاوتی در مورد استفاده و نصب صندلی کودک داشته باشند. اگر توضیحات این کتابچه راهنما با مقررات و قوانین محلی کشور شما متفاوت است، لطفاً مقررات محلی را رعایت کنید.

هشدار

- برای کودکانی که بیش از ۱۸ کیلوگرم وزن ندارند (سن مرجع ۴ سال)، این شرکت صندلی کودک رو به عقب گروه 0+/1 Global Baby-Talent PLUS را توصیه می‌کند که باید در حالت رو به عقب نصب شود و برای ثابت کردن آن هم از ISOFIX و هم از پایه‌های حمایتی استفاده می‌شود و توسط کمربند ایمنی سه نقطه‌ای نگه داشته می‌شود. همچنین، سیستم حفاظتی جانبی (نزدیک به سمت درب/پنجره خودرو) باید فعال شود.
- برای گروه وزنی ۳/۲ شرکت KIDFIX2 S یا i-size یا لوازم جانبی اصلی ۳+۲ را پیشنهاد می‌کند و همچنین توصیه می‌شود که از صندلی‌های دارای پشتی استفاده کرده و آن‌ها را با ISOFIX متصل کنید.

اطلاعات اولیه در مورد نصب و استفاده از صندلی کودک

لطفاً برای اطلاعات بیشتر به صفحه ۵۸ مراجعه کنید.



تصویر ۳۷: برچسب مربوط به کیسه هوا روی آفتابگیر (نمودار شماتیک)

ملزومات قانونی

استانداردها و مقررات استفاده از صندلی کودک و وسایل نگهدارنده آن، در مناطق مختلف ممکن است متفاوت باشد. در صورتی که استانداردها و مقررات، نصب صندلی کودک و حمل کودکان را بر روی صندلی‌های سرنشین جلو ممنوع می‌کند، لطفاً الزامات مربوطه را رعایت کنید. اصولاً مقررات، استانداردها و قوانین قانونی مربوطه بر توضیحات این کتابچه راهنما ارجحیت دارد.

اطلاعات در مورد نصب صندلی کودک

لطفاً در هنگام نصب صندلی کودک به نکات زیر توجه کنید. نکات زیر در مورد صندلی‌ها کودک با هر نوع وسیله ثابت کننده‌ای اعمال می‌شود.

- **گروه وزنی 0+/0+**: برای کودکان 0-۱۸ ماه، صندلی کودک رو به عقب گروه 0+/0 یا ۱/0 مناسب است ← تصویر ۲۶. صندلی کودک رو به عقب گروه 0+/0 توصیه می‌شود.

- **گروه وزنی ۱**: هنگامی که کودک به حد وزنی مربوطه رسید، از صندلی کودک گروه ۱ (تا ۴ سالگی) با سیستم یکپارچه کمربند ایمنی استفاده کنید. توصیه می‌شود از صندلی کودک رو به عقب 0+/1 استفاده کنید.

- **گروه وزنی ۲/۳**: گروه ۲ و ۳ به صندلی‌های کودک با پشتی و صندلی کودک بدون پشتی تقسیم می‌شوند. صندلی‌های کودک با پشتی به دلیل داشتن سیستم راهنمای کمربند ایمنی و پوشش‌های جانبی، عملکرد محافظتی بهتری نسبت به صندلی‌های کودک بدون پشتی دارند. بنابراین توصیه می‌کنیم از صندلی‌های کودک با پشتی استفاده کنید. صندلی‌های کودک گروه ۲ برای کودکان تا ۷ سال و گروه ۳ برای کودکان ۷ سال به بالا مناسب است. توصیه می‌شود از صندلی کودک KIDFIX2 S یا i-size یا لوازم جانبی اصلی که توسط نمایندگی‌های مجاز شرکت ارائه می‌شوند، متناسب با گروه ۲+۳ استفاده کنید.

همه کودکان در گروه‌های وزنی بالا قرار نمی‌گیرند و به همین ترتیب همه صندلی‌ها برای نصب در این خودرو مناسب نیستند. بنابراین، بررسی این موضوع که صندلی کودک برای نشستن ایمن کودک مناسب است و می‌تواند به طور ایمن در این خودرو نصب شود یا خیر حائز اهمیت است.

طبقه‌بندی صندلی‌های کودک بر اساس مجوز آنها

با توجه به مجوز صندلی‌ها، صندلی‌های کودک را می‌توان به سه نوع تقسیم کرد: عمومی، نیمه عمومی یا مخصوص یک مدل خودرو.

- **عمومی**: صندلی‌های کودک عمومی (Universal) را می‌توان بر روی تمام خودروها بدون ذکر مدل‌های خاص نصب کرد. صندلی‌های کودک عمومی با ISOFIX باید با اتصال بند بالایی ثابت شوند.

- **نیمه عمومی**: صندلی‌های کودک نیمه عمومی، علاوه بر رعایت الزامات استاندارد مجوز عمومی، به یک دستگاه ایمنی برای ثابت کردن صندلی کودک نیاز دارند که باید از چندین جهت مورد بررسی قرار گیرد. صندلی‌های کودک نیمه عمومی به همراه فهرستی از مدل‌های خودرو سازگار با آن ارائه می‌شوند؛ که این صندلی کودک تنها در مدل‌های ذکر شده در این فهرست قابل استفاده است.

- **مخصوص یک مدل خودرو**: تأییدیه مخصوص مدل خودرو نیاز به آزمایش دینامیکی صندلی کودک بر روی هر مدل خودرویی که قرار است در آن استفاده شود، دارد. صندلی‌های کودک مخصوص مدل خودرو نیز به همراه فهرستی از مدل‌های سازگار با آن ارائه می‌شوند.

⚠ هشدار

اگر صندلی کودک در صندلی سرنشین جلو نصب شده باشد و در آن کودکی نشسته باشد، در صورت بروز حادثه خطر آسیب دیدن جدی یا مرگ کودک افزایش می‌یابد.

- عملکرد کیسه هوای سرنشین جلو در این مدل همیشه در حالت فعال است، بنابراین قرار دادن و استفاده از هر نوع صندلی کودک بر روی صندلی سرنشین جلوی این مدل خودرو ممنوع است.

⚠ هشدار

نصب نادرست صندلی کودک می‌تواند به سرنشینان آسیب برساند.

- مطمئن شوید که صندلی کودک را دقیقاً طبق دستورالعمل نصب و هشدارهای ارائه شده توسط سازنده صندلی کودک نصب کرده‌اید.

⚠ هشدار

برای جلوگیری از آسیب دیدن کودکان به دلیل باز شدن کیسه هوای جانبی یا سر (پرده‌ای):

- نباید هیچ کودکی در ناحیه باز شدن کیسه هوا وجود داشته باشد ← صفحه ۵۱.
- هیچ جسمی را در ناحیه باز شدن کیسه هوای جانبی قرار ندهید.

- دستورالعمل استفاده از صندلی کودک ارائه شده توسط سازنده

- صندلی کودک را به دقت بخوانید و رعایت کنید. ← ⚠
- در صورت امکان، صندلی کودک را در صندلی عقب پشت صندلی سرنشین جلو نصب کنید تا کودک بتواند از سمت نزدیک به پیاده‌رو پیاده شود.
- ارتفاع کمربند ایمنی را طوری تنظیم کنید که کمربند به طور طبیعی با صندلی کودک منطبق شود و انحراف قابل توجهی نداشته باشد.
- اگر قرار است صندلی کودک در صندلی عقب نصب شود، فضای کافی برای صندلی کودک بگذارید. در صورت لزوم، صندلی سرنشین جلو را جلو ببرید تا در موقعیت مناسب قرار گیرد. در این صورت، مطمئن شوید که راننده یا سرنشین جلو هم به درستی بر روی صندلی نشسته‌اند ← صفحه ۳۸.

- شیب پشتی صندلی را طوری تنظیم کنید که صندلی کودک به طور کامل به آن بچسبد. اگر صندلی کودک با پشت سری صندلی تماس پیدا کرده و مانع از چسبیدن صحیح صندلی کودک به پشتی صندلی می‌شود، پشت سری صندلی را به طور کامل بالا بدهید یا آن را جدا کنید و به طور ایمن در خودرو نگهداری کنید ← صفحه ۳۸.

برچسب کیسه هوا

ممکن است برچسبی در داخل خودروی شما با اطلاعات مهمی در مورد کیسه هوای جلو سرنشین جلو وجود داشته باشد. محتوای آن ممکن است بسته به آن کشور متفاوت باشد. این برچسب ممکن است در مکان‌های زیر چسبانده شود:

- روی آفتابگیر بالای سر راننده و/ یا سرنشین جلو ← تصویر ۳۷.

خطر حمل کودکان در صندلی جلو

این مدل خودرو استفاده از هر نوع صندلی کودک در صندلی جلو را ممنوع می‌کند.

عملکرد کیسه هوای سرنشین جلو در این مدل همیشه فعال است. در عین حال، طبق مقررات برخی کشورها، کودکان (کمتر از ۱۲ سال) مجاز به نشستن در صندلی سرنشین جلو نیستند. بنابراین قرار دادن و استفاده از هر نوع صندلی کودک بر روی صندلی سرنشین جلوی این مدل ممنوع می‌باشد ← ⚠.

استفاده نادرست از پایه‌های حمایتی می‌تواند باعث آسیب جدی یا حتی مرگ کودکان شود.

- مطمئن شوید که پایه‌ها به درستی و ایمن نصب شده‌اند.
- هنگام نصب صندلی کودک رو به عقب با پایه، توصیه می‌شود که ارتفاع پایه به گونه‌ای تنظیم شود که شکاف حدود ۱۵ میلی‌متر بین پایه صندلی کودک و تشک صندلی وجود داشته باشد. این کار اطمینان می‌دهد که پایه به طور مؤثر صندلی را نگه داشته و میزان کج شدن صندلی کودک به جلو را در صورت برخورد از جلو کاهش می‌دهد.

برای پیشگیری و کاهش تاثیر برخورد در هنگام برخورد از کنار، اگر صندلی کودک دارای کیسه هوای حفاظتی جانبی باشد، باید مطابق با دستورالعمل‌ها (در طرف نزدیک به درب/ شیشه خودرو) باز شود تا بتواند نقش حفاظتی خود را ایفا کند.

صندلی‌های کودک گروه 0/0+1 می‌توانند بین وضعیت‌های خمیده و ایستاده تغییر وضعیت دهند و ارتفاع پشت سری آن مطابق با قد کودک قابل تنظیم است.

- برای اطمینان از حفاظت بهتر از سر و گردن کودک در صورت بروز حادثه، توصیه می‌شود صندلی کودک را برای نوزادان در وضعیت خمیده تنظیم کنید و برای کودکان ۳ ساله و بالاتر، پیشنهاد می‌شود صندلی کودک را در وضعیت ایستاده قرار دهید.
- هنگام تنظیم ارتفاع پشت سری، باید موقعیت پشت سری را طوری تنظیم کنید که بندهای شانه کمی بالاتر از سطح شانه کودک قرار گیرد. برای مثال، برای صندلی کودک گروه 0/0+1 مدل Global Baby-Talent PLUS، برای کودک حدود ۳ ساله، توصیه می‌شود که پشت سری از موقعیت بالا به اندازه ۴ درجه پایین آورده شود تا به وضعیت پنجم برسد.

📖 برای اطلاعات بیشتر به صفحه ۵۸ مراجعه کنید. ⚠

سیستم نصب ایمن صندلی‌های کودک ممکن است از کشوری به کشور دیگر متفاوت باشد.

بررسی اجمالی سیستم‌های نصب

ISOFIX : ISOFIX یک سیستم نصب استاندارد است که اجازه می‌دهد صندلی کودک به سرعت و ایمن در خودرو بسته شود. سیستم نصب ISOFIX صندلی کودک را محکم به بدنه خودرو متصل می‌کند.

صندلی کودک مجهز به دو بازوی ثابت است که در حلقه‌های ISOFIX بین صندلی‌های عقب کناری و پشتی صندلی قرار می‌گیرند. برای جزئیات در مورد اتصال سیستم ISOFIX، لطفاً به صفحه ۶۳ مراجعه کنید. در صورت نیاز، می‌توان به سیستم ISOFIX، بند بالایی و تثبیت با پایه اضافی نیز اضافه کرد.

کمربندهای ایمنی سه نقطه‌ای: در صورت امکان، از نقاط نصب ISOFIX برای محکم کردن صندلی‌های کودک استفاده کنید، زیرا آنها نسبت به کمربندهای ایمنی سه نقطه‌ای کارایی بهتری دارند. ← صفحه ۶۴

سیستم‌های نصب اضافی:

(Top Tether) بند بالایی: بند بالایی از طریق یک قلاب به حلقه‌ای که در پشتی صندلی‌های عقب در ناحیه درب پشت قرار دارد، متصل می‌شود. حلقه نصب Top Tether با نماد پیک لنگر مشخص شده است. برای جزئیات بیشتر، لطفاً به صفحه ۶۴ مراجعه کنید.

(Support Leg) پایه: برخی صندلی‌های کودک با استفاده از یک پایه که بر روی کف خودرو قرار می‌گیرد، ثابت می‌شوند. این پایه از کج شدن صندلی کودک به جلو در صورت بروز حادثه جلوگیری می‌کند. صندلی‌های کودک با پایه فقط باید در صندلی‌های عقب کناری نصب شوند.

سیستم‌های نصب توصیه شده برای صندلی‌های کودک توصیه می‌شود صندلی کودک را طبق مراحل زیر محکم کنید:

– صندلی‌های نوزاد گروه 0/0+ ISOFIX و پایه‌های حمایتی.
– صندلی‌های کودک رو به عقب گروه 1: علاوه بر استفاده از ISOFIX و پایه‌های حمایتی، از یک کمر بند ایمنی خودکار سه نقطه‌ای اضافی در اطراف صندلی کودک برای نگه داشتن آن استفاده کنید.

– صندلی‌های کودک رو به جلو گروه 1: استفاده از ISOFIX و بند بالایی، و پایه‌های حمایتی در صورت لزوم.

– صندلی‌های کودک گروه 3/2: کمر بند ایمنی سه نقطه‌ای و ISOFIX در صورت لزوم.

📖 به نمادها و دستورالعمل‌های صفحه ۵۸ در ابتدای این فصل مراجعه کنید ⚠️ ①



تصویر ۳۸: علامت شناسایی نقاط نصب ISOFIX صندلی کودک

تصویر ۳۹: نمودار شماتیک: نصب صندلی کودک ISOFIX با استفاده از بازوی ثابت

مرور کلی بر نصب ISOFIX

جدول زیر موقعیت‌های نصب و روش‌های نصب صندلی‌های کودک ISOFIX را در صندلی‌های مختلف داخل خودرو نشان می‌دهد.

گروه وزنی	جهت نصب صندلی کودک	اندازه	صندلی سرنشین جلو (عملکرد کیسه هوای سرنشین جلو فعال است)	صندلی کناری ردیف عقب	صندلی وسط ردیف عقب
گروه 0: حداکثر تا ۱۰ کیلوگرم	رو به عقب	E	×	IL-SU	×
گروه 0+: حداکثر تا ۱۳ کیلوگرم	رو به عقب	E	×	IL-SU	×
		D	×		×
		C	×		×
گروه 1: از ۹ تا ۱۸ کیلوگرم	رو به عقب	D	×	IL-SU IUF	×
		C	×		×
	رو به جلو	B	×		×
		B1	×		×
		A	×		×
گروه 2: از ۱۵ تا ۲۵ کیلوگرم	رو به جلو	-	×	IL-SU	×
گروه 3: از ۲۲ تا ۳۶ کیلوگرم	رو به جلو	-	×	IL-SU	×

- **IL-SU:** این صندلی برای نصب صندلی کودک نیمه عمومی ISOFIX مناسب است. لطفاً به لیست مدل‌های مناسب سازنده صندلی کودک مراجعه کنید.
- **IUF:** این صندلی برای نصب صندلی کودک عمومی ISOFIX مناسب است و با بند بالایی (top tether) محکم می‌شود.
- **طبقه‌بندی اندازه:** طبقه‌بندی اندازه با گروه وزنی مجاز برای صندلی کودک مطابقت دارد. برای صندلی‌های کودک عمومی یا نیمه‌عمومی، طبقه‌بندی اندازه بر روی صندلی کودک نشان داده شده است.
- **X:** این صندلی برای نصب صندلی‌های کودک ISOFIX این گروه مناسب نیست.

نصب صندلی کودک ISOFIX

محل نصب نقاط ISOFIX در خودرو با علامت مشخص شده است ← تصویر ۳۸.

دو صندلی عقب کناری این مدل را می‌توان به صندلی‌های کودک رو به عقب مجهز کرد که به اندازه کافی بزرگ هستند تا C-ISO/R3 را در خود جای دهند.

همیشه دستورالعمل‌های ← صفحه ۶۰، اطلاعات اولیه در مورد نصب و استفاده از صندلی کودک و ← صفحه ۶۲، چفت و بست کردن صندلی کودک، به ویژه خطرات و هشدارهای مربوط به حمل کودکان در صندلی سرنشین جلو را رعایت کرده و دنبال کنید.

در صورت لزوم روکش نقاط نصب ISOFIX را پایین بیاورید.

صندلی کودک را با Top Tether (بند بالایی) محکم کنید.

📖 برای اطلاعات بیشتر به صفحه ۵۸ مراجعه کنید ⚠️📌.

سیستم نصب ایمن صندلی‌های کودک ممکن است از کشوری به کشور دیگر متفاوت باشد.



تصویر ۴۰ بست روی پشتی صندلی عقب برای اتصال بند بالایی صندلی‌های کودک عمومی (universal) علاوه بر ثابت شدن بر روی نقاط نصب ISOFIX، باید با استفاده از بند بالایی (top tether) نیز ثابت شوند.

حلقه ثابت را فقط می‌توان برای ثابت کردن بند بالایی استفاده کرد.

همیشه دستورالعمل‌های، اطلاعات اولیه مربوط به نصب و استفاده از صندلی کودک را رعایت کرده و دنبال کنید ← صفحه ۶۰.

پشتی صندلی را آزاد کرده و کمی به جلو خم کنید. ← صفحه ۹۴

بازوی ثابت صندلی کودک را در جهت فلش ← تصویر ۳۹ روی نقطه نصب ISOFIX فشار دهید. هنگام قفل شدن صندلی کودک در جای خود صدای قفل شدن آن را باید بشنوید.

با کشیدن سمت چپ و راست صندلی کودک به بیرون، بررسی کنید که صندلی کودک در جای خود محکم قفل شده باشد.

اگر صندلی کودک مجهز به پایه حمایتی باشد، پایه‌ها باید محکم روی کف خودرو قرار گیرند.

پشت سری صندلی عقب را که قرار است صندلی کودک بر روی آن نصب شود را بردارید و آن را در مکانی ایمن در خودرو قرار دهید ← صفحه ۹۹.

بند بالایی صندلی کودک را از پشت پشتی صندلی و از میان شکاف به سمت درب پشت عبور دهید و آن را به داخل محفظه بار بکشید. در صورت لزوم، کاور محفظه بار را بردارید ← صفحه ۲۰۹.

بازوی ثابت صندلی کودک را در جهت فلش ← تصویر ۴۰ روی نقطه نصب ISOFIX فشار دهید. صندلی کودک باید محکم در جای خود قفل شود.

قلاب بند بالایی را به حلقه ثابت پشتی صندلی عقب در محفظه بار وصل کنید ← تصویر ۴۰.

پشتی صندلی را به حالت اولیه برگردانید و آن را محکم به عقب فشار دهید تا قفل شود.

بند نگهدارنده را به طور محکم بکشید تا قسمت بالای صندلی کودک کاملاً به پشتی صندلی بچسبند.

پس از برداشتن صندلی کودک، بلافاصله پشت سری را مجدداً نصب کنید ← صفحه ۹۹.

⚠️ هشدار

فقط از حلقه‌های نصب مخصوصی که از قبل در خودرو نصب شده‌اند برای اتصال بند بالایی استفاده کنید، در غیر این صورت ممکن است منجر به صدمات جدی شود.

- بیش از یک بند بالایی (top tether) را به یک حلقه نصب در محفظه بار وصل نکنید.
- بند بالایی را به حلقه نصب محفظه بار وصل نکنید.

صندلی کودک را با کمر بند ایمنی محکم کنید

📖 به اطلاعات موجود در صفحه ۵۸ مراجعه کنید ⚠️📌.

اگر نیاز به استفاده از صندلی کودک نوع عمومی (U) در خودرو خود دارید، باید مطمئن شوید که صندلی کودک واقعاً از نوع عمومی است. اطلاعات لازم را می‌توانید روی صندلی کودک پیدا کنید. جدول زیر روش‌های نصب را نشان می‌دهد.

گروه - سن	وزن کودک	صندلی سرنشین جلو (عملکرد کیسه هوای سرنشین جلو فعال است)	صندلی ردیف عقب	
			صندلی‌های کناری	صندلی وسط
گروه 0	< 10 kg	x	u	x
گروه 0+	< 13 kg	x	u	x
گروه 1	9 - 18 kg	x	u	x
گروه 2	15 - 25 kg	x	u	x
گروه 3	22 - 36 kg	x	u	x

- **universal: u** (عمومی)؛ **x**: این صندلی برای نصب صندلی کودک در این سطح مناسب نیست.
- محکم کردن صندلی کودک با کمر بند ایمنی
- همیشه دستورالعمل‌های ← صفحه ۶۰، اطلاعات اولیه در مورد نصب و استفاده از صندلی کودک ← صفحه ۶۲، و ایمن کردن صندلی کودک، به ویژه خطرات و هشدارهای مربوط به سوار کردن کودک در صندلی سرنشین جلو را رعایت کرده و دنبال کنید.
- ارتفاع کمر بند ایمنی را تنظیم کنید تا مسیر آن به طور طبیعی با صندلی کودک هم راستا شده و انحراف زیادی نداشته باشد.





- حتماً مطابق با دستورالعمل‌های سازنده صندلی کودک، کمر بند ایمنی را به درستی ببندید یا از میان صندلی کودک عبور دهید.
- کمر بند ایمنی را نپیچانید.
- زبانه قفل را داخل سگک قفل کمر بند ایمنی صندلی مربوطه قرار دهید تا صدای کلیک مانند قفل شدن آن را بشنوید.

دستورالعمل عملیات در شرایط اضطراری

اطمینان از ایمنی افراد و خودرو

هنگام خرابی خودرو، حتماً قوانین ایمنی مربوطه را جداً رعایت کنید. برای مثال، در بسیاری از کشورها، هنگام ایراد پیدا کردن خودرو، باید چراغ‌های هشدار خطر را روشن کرده و جلیقه شبرنگ هشداردهنده بپوشید ← صفحه ۶۷.

فهرست بررسی

۱. برای اطمینان از ایمنی شما و همه افراد داخل خودرو، حتماً مراحل زیر را دنبال کنید ←  :
۱. خودرو را روی سطح مناسبی دور از جاده اصلی نگه دارید ← .
۲. پدال ترمز را فشار داده و نگه دارید.
۳. با استفاده از دکمه  چراغ‌های هشدار خطر را روشن کنید ← صفحه ۱۵.
۴. ترمز پارک برقی را فعال کنید ← صفحه ۱۷۲.
۵. از حالت آماده برای رانندگی خارج شوید ← صفحه ۱۳۹. چراغ نشانگر قرمز رنگ  در صفحه کیلومتر دیجیتال روشن می‌شود.
۶. پدال ترمز را رها کنید.

⚠ هشدار

نادیده گرفتن هر یک از موارد موجود در فهرست بالا ممکن است منجر به تلفات جانی شود!

- حتما مطالب بالا و مراحل ایمنی را رعایت کنید.

! نکته

اگر نیاز به هل دادن ماشین است، چراغ‌های عقب، اسپویلر (بال) عقب و سطح صفحه فولادی بزرگ را با کف دست فشار ندهید، در غیر این صورت ممکن است خودرو آسیب ببیند و اسپویلر عقب شل شود.

اگر چراغ‌های هشدار برای مدت طولانی روشن باشند، باتری ۱۲ ولتی خودرو به سرعت تخلیه می‌شود حتی اگر دکمه استارت در حالت Off قرار داشته باشد.

بسته به مدل خودرو، اگر پدال ترمز را با سرعت بیش از 80km/h به طور کامل فشار دهید، ممکن است چراغ‌های ترمز چشمک بزنند تا به خودروهای پشت سر هشدار داده شود. اگر به ترمزگیری ادامه دهید و سرعت به کمتر از 10km/h برسد، چراغ‌های هشدار به طور خودکار روشن می‌شوند و چراغ‌های ترمز روشن می‌مانند و با شتاب گرفتن خودرو، چراغ‌های هشدار به طور خودکار خاموش می‌شوند.

۷. همه سرنشینان باید از خودرو خارج شده و در مکانی امن منتظر بمانند، برای مثال، پشت زرده‌های ایمنی. مقررات ملی در مورد پوشیدن جلیقه‌های شبرنگ هشداردهنده را رعایت کنید.

۸. هنگام خروج از خودرو تمام کلیدهای خودرو را همراه داشته باشید.

۹. مثلث هشداردهنده را در موقعیت مناسب قرار دهید تا توجه رانندگان وسایل نقلیه‌ای که در حال عبور می‌باشند را به خود جلب کند.

۱۰. در صورت لزوم، از کارکنان متخصص نمایندگی مجاز شرکت کمک بخواهید.

هنگامی که خودرو در حال یدک کشیدن است، چراغ‌های هشدار خطر باید روشن شوند، اما همچنان می‌توان از چراغ‌های راهنما برای نشان دادن جهت پیچیدن و تغییر مسیر هم استفاده کرد. زمانی که چراغ‌های راهنما کار می‌کنند، چراغ‌های هشدار خطر را به طور موقت خاموش کنید.

چراغ‌های خطر باید در شرایط زیر روشن شوند:

- وقتی سرعت خودروی جلویی به طور ناگهانی کاهش می‌یابد یا در انتهای صف ترافیک منتظر هستید، باید چراغ‌های خطر را روشن کنید تا توجه رانندگان خودروهای پشت سر را جلب کنید و همچنین:
- در شرایط اضطراری
- وقتی خودرو مشکل پیدا می‌کند
- هنگام یدک‌کشی

همیشه از چراغ‌های هشدار مطابق با مقررات محلی استفاده کنید. در صورت از کار افتادن چراغ‌های هشدار خطر باید اقدامات مناسب دیگری برای جلب توجه سایر کاربران جاده انجام شود، اما اقدامات انجام شده باید مطابق با مقررات راهنمایی و رانندگی باشد.

⚠ هشدار

اگر خودرویی به دلیل نقص عملکرد ایراد پیدا کند، خطر بروز حادثه افزایش می‌یابد، که برای خودتان و سایر کاربران جاده خطرناک است.

- با در نظر گرفتن شرایط ایمنی در اسرع وقت خودرو را متوقف کنید.
- خودرو را در مکانی امن و دور از جاده اصلی پارک کنید.
- چراغ‌های هشدار خطر را روشن کنید.
- هنگام قفل کردن خودرو، مطمئن شوید که کودکان و افرادی که به کمک نیاز دارند، خارج از خودرو باشند. در شرایط اضطراری، هرگز درب‌های خودرو را بر روی این افراد قفل نکنید، زیرا ممکن است در معرض دمای بالا یا سرمای شدید قرار گیرند و مجروح یا بیمار شوند.

⚠ هشدار

- در هنگام شتاب‌گیری ناگهانی یا ترمز اضطراری، ممکن است اقلام پراکنده در خودرو از جای خود به بیرون پرتاب شده و باعث آسیب جدی به سرنشینان شود!
- کپسول‌های آتش‌نشانی، جلیقه‌های شبرنگ هشداردهنده، جعبه کمک‌های اولیه و علائم هشدار دهنده مثلی باید به طور ایمن در محل نگهداری مربوطه خود قرار داده شوند.
 - حتماً جلیقه شبرنگ هشداردهنده را در محفظه نگهدارنده نگهداری کنید تا در مواقع ضروری در دسترس باشد.

جعبه کمک‌های اولیه، مثلث هشدار، جلیقه شبرنگ هشداردهنده و کپسول آتش‌نشانی

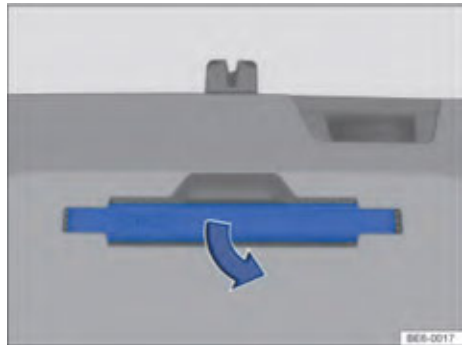

تصویر ۴۱: درب پشت: براکت ثابت علامت هشداردهنده مثلی

جعبه کمک‌های اولیه

بسته به مدل خودرو، جعبه کمک‌های اولیه را می‌توان در یک محفظه نگهدارنده، روی یک براکت ثابت یا زیر کف محفظه بار نگهداری کرد.

جعبه کمک‌های اولیه باید مطابق با مقررات مربوطه باشد و باید به تاریخ انقضای داروهای داخل آن توجه شود.

مثلث هشداردهنده

بسته به مدل خودرو، مثلث هشداردهنده را می‌توان در درب پشت ذخیره کرد. درب پشت را باز کنید، مثلث هشداردهنده را ۹۰ درجه در جهت فلش ← تصویر ۴۱ بچرخانید و مثلث هشداردهنده را از دهانه آن خارج کنید. مثلث‌های هشداردهنده باید با مقررات ملی مطابقت داشته باشند.

پس از استفاده از مثلث هشداردهنده، باید دوباره در براکت ثابت قرار گیرد.

جلیقه شبرنگ هشداردهنده

جلیقه شبرنگ هشداردهنده را می‌توان در محفظه نگهدارنده درب راننده یا در محفظه نگهدارنده سمت سرنشین جلو نگهداری کرد ← صفحه ۱۲.

جلیقه‌های شبرنگ هشداردهنده باید با مقررات ملی مطابقت داشته باشند.

کپسول آتش‌نشانی

کپسول‌های آتش‌نشانی باید به طور ایمن در خودرو نصب شوند.

کپسول‌های آتش‌نشانی باید با مقررات مربوطه مطابقت داشته باشند و تاریخ انقضا آنها به طور مرتب بررسی شود تا اطمینان حاصل شود که همیشه به طور مطلوب عمل می‌کنند.

روش‌های مقابله در صورت بروز حادثه یا آتش‌سوزی در خودرو

روش‌های مقابله پس از بروز حادثه: فهرست مواردی که باید بررسی شوند.

- ✓ برای اطمینان از ایمنی خود و سایر سرنشینان در صورت بروز حادثه، حتماً مراحل زیر را دنبال کنید ← ⚠:
- ✓ دکمه استارت را در حالت Off قرار دهید.
- ✓ دکمه ⏏ را فشار دهید تا چراغ‌های هشدار روشن شوند ← صفحه ۶۵.
- ✓ مثلث هشداردهنده را در موقعیت مناسب قرار دهید تا توجه رانندگان وسایل نقلیه‌ای که در حال عبور هستند را جلب کند ← صفحه ۶۵.
- ✓ در صورت لزوم، افراد را از منطقه خطر خارج کنید و کمک‌های اولیه را ارائه دهید.
- ✓ حادثه را به مرکز آتش‌نشانی گزارش دهید و به آنها اطلاع دهید که خودرو برقی است.
- ✓ در نزدیکی محل حادثه منتظر تیم امداد و نجات آتش‌نشانی باشید.
- ✓ به پرسنل امداد و نجات اطلاع دهید که خودرو یک خودروی برقی است.

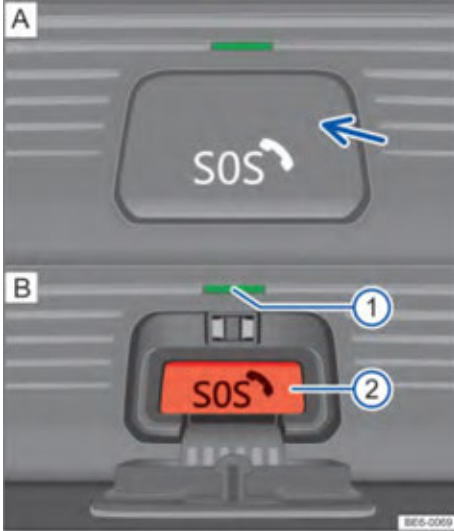

تصویر ۴۲: سقف داخلی خودرو: **A** سیستم تماس اضطراری (پوشش محافظ دکمه)، **B** چراغ نشانگر و دکمه سیستم تماس اضطراری



تصویر ۴۳: سقف داخلی خودرو: پنل کنترل امداد جاده‌ای

شرح تصویر ۴۲:

1 چراغ نشانگر

2 دکمه سیستم تماس اضطراری

شرح تصویر ۴۳:

پنل امداد جاده‌ای.

این خودرو مجهز به سیستم تماس اضطراری است. سیستم تماس اضطراری به طور پیش‌فرض در حالت روشن قرار دارد. کنترل‌های آن روی سقف داخلی خودرو قرار دارند. دارند (سیستم تماس اضطراری ممکن است در کشور شما پشتیبانی نشود).

چراغ نشانگر سیستم تماس اضطراری

دستگاه کنترل شامل یک چراغ نشانگر است ← تصویر ۴۲ **B**

1. بسته به وضعیت عملکرد سیستم تماس اضطراری، چراغ نشانگر با رنگ‌ها و الگوهای نوری مختلف روشن می‌شود:

- برای اطمینان از ایمنی خود و سرنشینان در صورت آتش گرفتن خودرو، حتماً مراحل زیر را دنبال کنید ← **⚠**:
- ✓ دکمه استارت را در حالت Off قرار دهید.
- ✓ در صورت امکان، چراغ‌های هشدار را با استفاده از دکمه **⚠** روشن کنید ← صفحه ۱۵.
- ✓ در صورت امکان، مثلث هشداردهنده را در موقعیت مناسب قرار دهید تا توجه رانندگان وسایل نقلیه‌ای که در حال عبور هستند را جلب کند ← صفحه ۶۵.
- ✓ در صورت لزوم، افراد را از منطقه خطر خارج کنید و کمک‌های اولیه را ارائه دهید.
- ✓ حادثه را به مرکز آتش‌نشانی گزارش دهید و به آنها اطلاع دهید که خودرو برقی است.
- ✓ فاصله مناسب را از خودروی آتش گرفته حفظ کنید و منتظر کمک بمانید.
- ✓ به پرسنل امداد و نجات اطلاع دهید که خودرو یک خودروی برقی است.
- ✓ سعی نکنید خودتان آتش را خاموش کنید.
- ✓ نزدیک خودروی در حال سوختن نمانید.

⚠ هشدار

نادیده گرفتن موارد لیست شده در بالا، که برای ایمنی شما حیاتی است، ممکن است منجر به بروز حادثه و صدمات جدی شود.

- همیشه مراحل مواردی که باید بررسی شوند را دنبال کنید و اقدامات احتیاطی عمومی را رعایت کنید.

⚠ هشدار

در صورت وقوع آتش‌سوزی، خطر آسیب جدی ناشی از انفجار و مواد فرار خطرناک وجود دارد.

- نزدیک خودروی در حال سوختن نمانید.

📌 هنگامی که سیستم بروز حادثه‌ای را تشخیص دهد، به طور خودکار باتری ولتاژ بالا را غیرفعال می‌کند.

• پس از غیر فعال شدن باتری ولتاژ بالا، لطفاً برای بررسی و تعمیر باتری ولتاژ بالا به نمایندگی مجاز شرکت مراجعه کنید.

چراغ نشانگر خاموش است: تماس اضطراری در دسترس نیست.

پس از قرار گرفتن دکمه استارت بر روی حالت ON، چراغ نشانگر به مدت حدود ۲۰ ثانیه به طور مداوم به رنگ قرمز چشمک می‌زند: سیستم تماس اضطراری خاموش است.

چراغ نشانگر به طور مداوم به رنگ قرمز روشن می‌ماند: نقص عملکرد سیستم. تماس اضطراری به صورت محدود قابل استفاده است یا در دسترس نیست.

چراغ نشانگر به رنگ سبز روشن می‌ماند: تماس اضطراری در دسترس است و سیستم‌های خودرو درست کار می‌کنند.

چراغ نشانگر به رنگ سبز چشمک می‌زند: تماس اضطراری فعال است.

امداد جاده ای

کمک‌های کنار جاده‌ای به شما این امکان را می‌دهد که در صورت بروز نقص عملکرد مستقیماً درخواست کمک حرفه‌ای کنید.

همزمان با تماس صوتی، اطلاعات قانونی مورد نیاز مربوط به تماس اضطراری، مانند موقعیت فعلی خودرو، به طور خودکار به مرکز امداد و نجات منتقل می‌شود.

سیستم تماس اضطراری

تماس اضطراری امکان سازماندهی کمک‌های نجات را در سریع‌ترین زمان ممکن در موقعیت‌های خطرناک فراهم می‌کند. یعنی یک ارتباط صوتی با مرکز رسمی امداد برقرار می‌کند. علاوه بر این، اطلاعات قانونی مورد نیاز مربوط به تماس اضطراری، مانند موقعیت فعلی خودرو، به طور خودکار به مرکز نجات منتقل می‌شود.

مبنای قانونی برای پردازش اطلاعات توسط سیستم تماس اضطراری با قوانین و مقررات آن کشور مطابقت دارد. به اطلاعات مربوط به ذخیره‌سازی اطلاعات و خدمات آن توجه کنید ← صفحه ۲۹۱.

اتصال به سرویس توسط واحد کنترل نصب شده توسط سازنده برقرار می‌شود. برای اطمینان از اینکه این عملکرد پس از یک تصادف جدی همچنان کار می‌کند، به لوازم جانبی دیگری مانند باتری داخلی مستقل از سیستم الکتریکی خودرو نیاز است.

راه‌اندازی تماس اضطراری به صورت دستی

درپوش  را فشار دهید و آن را باز کنید.

دکمه تماس اضطراری ← تصویر ۴۲  را برای چند ثانیه فشار دهید. تماس اضطراری فعال می‌شود و یک ارتباط صوتی با خدمات اضطراری برقرار می‌شود.

اگر دکمه تماس اضطراری به طور تصادفی فشار داده شد، بلافاصله تماس اضطراری را لغو کنید:

دکمه تماس اضطراری را دوباره فشار دهید تا چراغ نشانگر آن به رنگ سبز روشن بماند.

راه‌اندازی تماس اضطراری به طور خودکار

تماس اضطراری خودکار تنها زمانی فعال می‌شود که دکمه استارت در حالت ON قرار گیرد.

هنگامی که کیسه هوا، پیش‌کشنده کمربند ایمنی یا سیستم کمک اضطراری (بسته به مدل خودرو) فعال می‌شوند، اتصال به مرکز نجات به طور خودکار برقرار می‌شود. تماس اضطراری خودکار را نمی‌توان با فشار دادن دکمه

تماس اضطراری قطع کرد ← تصویر ۴۲  ۲.

اگر درخواست از سوی مرکز تماس بی پاسخ بماند، اقدامات نجات به طور خودکار آغاز می‌شود.

باتری داخلی

استفاده از باتری داخلی تضمین می‌کند که اگر باتری ۱۲ ولت خودرو قطع شود یا آسیب ببیند، سیستم تماس اضطراری همچنان می‌تواند برای مدتی مورد استفاده قرار گیرد.

اگر باتری داخلی خالی شود یا دچار مشکل شود، پیام مربوطه بر روی صفحه کیلومتر نشان داده می‌شود. اگر اطلاعات مربوطه نشان داده شد، لطفاً فوراً برای بررسی و تعویض باتری داخلی به نمایندگی مجاز شرکت مراجعه کنید.

انتقال اطلاعات (داده)

هنگامی که تماس اضطراری برقرار می‌شود، اطلاعات مورد نیاز قانونی به مرکز امداد و نجات منتقل می‌شود تا اقدامات لازم برای نجات برنامه‌ریزی شود.

اطلاعات موقعیت خودرو به طور پیوسته بازنویسی می‌شوند، به طوری که تنها ده موقعیت ذخیره شده آخر که برای عملکرد صحیح سیستم تماس اضطراری قانونی لازم است، در دسترس خواهند بود. بنابراین امکان ردیابی دائمی خودرو وجود ندارد.

تنها از اطلاعات مربوط به تماس‌های اضطراری که برای عملکرد صحیح سیستم تماس اضطراری قانونی لازم است، استفاده می‌شود. سیستم به طور خودکار اطلاعات مربوط به تماس‌های اضطراری را ۱۳ ساعت پس از فعال شدن تماس اضطراری حذف می‌کند.

اطلاعات زیر ارسال می‌شوند:

موقعیت فعلی خودرو هنگام برقراری تماس اضطراری.
دو موقعیت دیگر (مسیر سفر، در هر ۱۰۰ متر) بلافاصله قبل از برقراری تماس اضطراری.

شماره شناسایی خودرو (VIN).

نحوه رانندگی خودرو.

مدل خودرو.

نوع برقراری تماس اضطراری (خودکار یا دستی).

نوع تماس.

جهت حرکت خودرو در هنگام برقراری تماس اضطراری.

نقطه زمانی که حادثه رخ داده است.

- قابلیت اطمینان اطلاعات موقعیت.
- نسخه ثبت اطلاعات.
- شمارنده رکوردهای اطلاعات ارسال شده با هر تماس.
- تعداد تخمینی سرنشینان.

هشدار

- شرایط زیر ممکن است تماس‌های اضطراری دستی یا خودکار را محدود یا از آن جلوگیری کند:
- در صورتی که موقعیت فعلی تماس اضطراری در منطقه‌ای باشد که سیگنال‌های موبایل و GPS قابل دریافت نباشند یا ضعیف باشند.
 - در مناطقی که دریافت سیگنال موبایل و GPS خوبی دارند، اما شبکه سیگنال تلفن همراه 3G/2G در دسترس نمی‌باشد.
 - سیستم تماس اضطراری در برخی از کشورها در دسترس نباشد.
 - سازمان‌های امداد و نجات رسمی از نظر فنی قادر به دریافت اطلاعات تماس اضطراری نباشند.
 - اجزای خودرو مورد نیاز برای برقراری تماس اضطراری دستی یا تماس اضطراری خودکار آسیب دیده باشند یا برق نداشته باشند.
 - هنگامی که دکمه استارت در حالت ON قرار نداشته باشد.

 باتری داخلی باید تقریباً هر ۳ سال یک بار توسط یک نماینده مجاز بررسی شود و در صورت لزوم تعویض شود.

 پس از نصب سیستم نمایش اطلاعات، ممکن است عملکرد سیستم تماس اضطراری محدود شود.

- ① دکمه باز کردن قفل خودرو: با باز کردن قفل خودرو، همه چراغ‌های راهنما دو بار چشمک می‌زنند.
- ② دکمه باز کردن قفل درب پشت به تنهایی: دکمه را فشار دهید. با باز شدن درب پشت همه چراغ‌های راهنما دو بار چشمک می‌زنند.
- ③ دکمه قفل کردن خودرو: هنگام قفل شدن، همه چراغ‌های راهنما یک بار چشمک می‌زنند.
- ④ چراغ نشانگر: با فشار دادن دکمه‌های روی کلید چراغ نمایشگر شروع به چشمک زدن می‌کند.

هشدار !

هنگام استفاده از ریموت مراقب باشید. استفاده نادرست یا مدیریت نادرست آن ممکن است منجر به وقوع حادثه یا آسیب دیدگی شود.

- هنگام خروج از خودرو، حتماً تمام ریموت و کلیدهای خودرو را با خود ببرید تا از قفل شدن درب‌ها و درب پشت توسط کودکان یا سایر افراد داخل خودرو، ورود به حالت آماده به حرکت، قرار دادن سوئیچ خودرو در حالت ON و کار کردن با تجهیزات الکتریکی مانند درب‌ها و شیشه بالابر برقی و غیره جلوگیری شود.
- هرگز کودکان یا افرادی که نیاز به کمک دارند را در خودرو تنها نگذارید. در مواقع اضطراری، کودکان و افرادی که به کمک نیاز دارند ممکن است در خودرو گیر کرده و نتوانند به طور ایمن خود را خارج کرده یا نجات دهند. برای مثال، با تغییر فصول، فضای داخل خودروی بسته ممکن است به شدت سرد یا گرم باشد و افراد داخل خودرو به خصوص کودکان، به احتمال زیاد مجروح، بیمار یا حتی جان خود را از دست بدهند.

نکته !

ریموت خودرو دارای قطعات الکترونیکی است، بنابراین حتماً ریموت را به درستی نگهداری کنید تا از آسیب، رطوبت و ضربه‌های شدید دور بماند.

نکته !

استفاده مکرر از ریموت یا فشردن غیر ضروری دکمه‌های آن، باعث خالی شدن سریع‌تر باتری ریموت می‌شود.

SOS نقص عملکرد سیستم تماس اضطراری

نشانگر تماس اضطراری به رنگ قرمز روشن می‌ماند. علاوه بر این، صفحه کیلومتر پیام (نقص عملکرد: عملکرد تماس اضطراری) را نشان می‌دهد.

در این صورت سیستم تماس اضطراری دچار مشکل است. برقراری تماس‌های اضطراری امکان پذیر نیست:

- لطفاً برای تعمیر به نمایندگی مجاز شرکت مراجعه کنید.

- عیب یابی

SOS سیستم تماس اضطراری به طور محدود کار می‌کند

نشانگر تماس اضطراری به رنگ قرمز روشن می‌ماند. علاوه بر این، پیام (عملکرد تماس اضطراری محدود شده) در صفحه کیلومتر نشان داده می‌شود.

سیستم تماس اضطراری عملکرد محدودی دارد. برقراری تماس‌های اضطراری امکان پذیر نیست:

- در این صورت برای تعمیر به نمایندگی مجاز شرکت مراجعه کنید.

- عیب یابی

عدم عملکرد صحیح دکمه‌های لمسی

رطوبت، کثیفی، چربی و غیره ممکن است باعث کاهش حساسیت دکمه‌های لمسی شوند. مطمئن شوید که دکمه‌های لمسی تمیز و خشک هستند.

ریموت

عملکرد ریموت

باز کردن و بستن

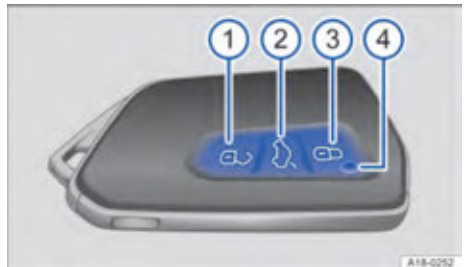

تصویر ۴۴: ریموت خودرو

کلید اضطراری



تصویر ۴۷: ریموت خودرو: تعویض باتری

توصیه می‌شود باتری ریموت کنترل را در نمایندگی مجاز شرکت تعویض کنید ← ①.

- کلید اضطراری را در بیاورید ← تصویر ۴۶ ① ← تصویر ۵۱.
- تیغه کلید ② را در دهانه ریموت قرار دهید و سپس تیغه کلید را در جهت فلش فشار دهید و درپوش کلید را بلند کنید ← ①.
- باتری را از محفظه باتری خارج کنید ← تصویر ۴۷.
- باتری جدید را در محفظه باتری قرار دهید ← ①.
- درپوش را دوباره روی محفظه کلید فشار دهید و آن را در جای خود محکم کنید ← تصویر ۴۶.
- تیغه کلید اضطراری را در جای خود قرار دهید ← تصویر ۵۱.
- باتری‌های استفاده شده را طبق مقررات مربوطه قانون حفاظت از محیط زیست دور بریزید.

⚠ هشدار

اگر یک باتری با قطر ۲۰ میلی‌متر یا هر باتری لیتیومی‌ای دیگری به طور تصادفی بلعیده شود یا در نای گیر کند، می‌تواند در مدت زمان کوتاهی باعث خفگی، آسیب جدی یا حتی مرگ شود!

- حتماً کلید، حلقه کلید، باتری‌ها، باتری‌های یدکی و باتری‌های با قطر بیشتر از ۲۰ میلی‌متر را در مکانی امن و دور از دسترس کودکان قرار دهید.
- اگر درپوش ریموت را نمی‌توان به درستی در جای خود محکم کرد، از ریموت استفاده نکنید.
- اگر به طور تصادفی باتری بلعیده شد، فوراً به پزشک مراجعه کنید.



تصویر ۴۵ کلید خودرو: باز کردن قفل کلید اضطراری

- در کلید خودرو ← تصویر ۴۵:
- ① دکمه باز کردن قفل را فشار دهید. سر کلید را به سمت بیرون بچرخانید.
 - ② دکمه باز کردن قفل را فشار داده و نگه دارید. کلید اضطراری را در جهت فلش بیرون بکشید.
 - ③ کلید اضطراری. (برای جمع کردن کلید، دکمه باز کردن قفل را فشار داده و نگه دارید و کلید اضطراری را در جهت مخالفی که از آن خارج شده است، وارد کنید.)

- در ریموت خودرو یک تیغه کلید اضطراری برای قفل و باز کردن دستی خودرو وجود دارد.
- قفل و باز کردن دستی خودرو ← تصویر ۵۴.

تعویض باتری

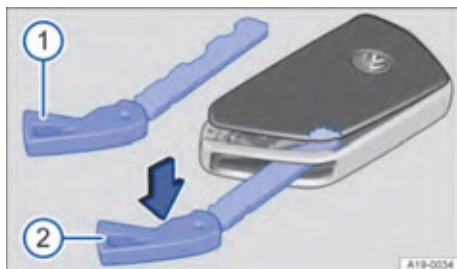

تصویر ۴۶: ریموت خودرو: درپوش کلید را باز کنید.

- تعویض نادرست باتری ممکن است به ریموت خودرو آسیب برساند.
- استفاده از باتری نامناسب یا ناسازگار با ریموت ممکن است به ریموت خودرو آسیب برساند. باتری‌های استفاده شده را تنها می‌توان با باتری‌های جدید با ولتاژ، اندازه و مشخصات یکسان جایگزین کرد.
- مطمئن شوید که باتری را به روشی که در بالا توضیح داده شد، نصب کرده باشید. آسیب‌های ریموت ناشی از تعویض باتری توسط خود فرد تحت پوشش گارانتی نیست.

هنگام دفع باتری‌های ضایعاتی، حتماً مقررات مربوط به قانون حفاظت از محیط زیست را به شدت رعایت کنید.



همگام‌سازی ریموت خودرو

اگر دیگر نمی‌توان خودرو را با ریموت خودرو باز یا قفل کرد، ریموت خودرو باید با خودرو تطبیق داده شود یا باتری آن تعویض شود ← صفحه ۷۲.

برای همگام‌سازی ریموت خودرو:

- ریموت خودرو را نزدیک خودرو ببرید.
- دکمه  را بر روی ریموت خودرو دو بار متوالی فشار دهید.

یا:

- تیغه کلید اضطراری را از جای خود خارج کنید ← صفحه ۷۲.
- در صورت لزوم، پوشش دستگیره درب راننده را باز کنید ← صفحه ۸۰.
- دکمه  را بر روی ریموت فشار دهید.
- قفل خودرو را با کلید اضطراری باز کنید.
- درب راننده را باز کنید. اگر خودرو مجهز به دزدگیر ضد سرقت باشد، دزدگیر بلافاصله به صدا درمی‌آید.
- دکمه استارت را بر روی حالت ON قرار دهید و در نتیجه همگام‌سازی ریموت به طور کامل انجام می‌شود.

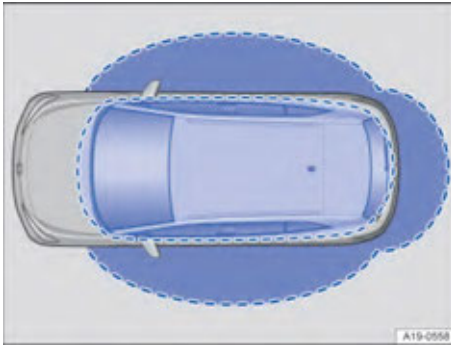

تصویر ۴۸: سیستم قفل/ باز کردن بدون کلید: محدوده فعال شدن این سیستم

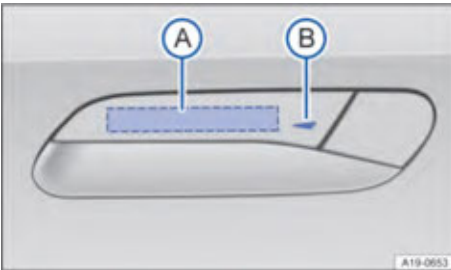

تصویر ۴۹: دستگیره درب: منطقه قرارگیری سنسورها

راه‌اندازی سیستم ورود بدون کلید

عملکرد سیستم ورود بدون کلید را می‌توان در منوی تنظیمات خودرو در سیستم نمایش اطلاعات تنظیم کرد. اگر عملکردهای مربوط به سیستم ورود بدون کلید غیرفعال باشند، عملکردهای این سیستم به صورت محدود عمل خواهد کرد.

باز کردن قفل خودرو

- ناحیه قرارگیری سنسور باز کردن قفل را در قسمت داخلی دستگیره درب لمس کنید ← تصویر ۴۹. A در این صورت تمام چراغ‌های راهنما دو بار چشمک می‌زنند تا نشان دهند قفل خودرو باز شده است. هنگامی که ناحیه سنسور باز کردن قفل دو بار لمس شود، کل خودرو باز می‌شود.

باز شدن قفل خودرو به طور خودکار

قفل خودرو می‌تواند به طور خودکار باز شود. برای فعال‌سازی این ویژگی، باید آن را در سیستم نمایش اطلاعات خودرو فعال کنید و ریموت خودرو باید در محدوده نزدیک خودرو قرار داشته باشد.

قفل یا باز نشدن درب خودرو

ریموت‌های رادیویی ممکن است تحت تأثیر موانع، شرایط جوی نامساعد یا تداخل با فرستنده‌هایی که در همان باند فرکانسی نزدیک به خودرو عمل می‌کنند (مانند دستگاه‌های ارتباطی موبایل) قرار گیرند. یا: سیستم قفل مرکزی به طور موقت غیرفعال می‌شود تا از بارگذاری بیش از حد سیستم جلوگیری کند. در این صورت:

- درب راننده را ببندید.
- یا: ریموت خودرو را همگام کنید ← صفحه ۷۳.
- یا: باتری ریموت خودرو را تعویض کنید ← صفحه ۷۲.

چشمک نزدن چراغ نشانگر ریموت

اگر با فشار دادن دکمه‌های ریموت چراغ نشانگر روی آن چشمک نزند، باتری ریموت باید تعویض شود ← صفحه ۷۲.

ریموت‌های یدک به جهت جایگزین برای خودرو را می‌توان از طریق نمایندگان مجاز شرکت سفارش داد. 

سیستم قفل کردن/ باز کردن بدون استفاده از کلید "ورود بدون کلید"

مقدمه‌ای بر موضوع

این فصل حاوی اطلاعاتی در مورد موضوعات زیر است:

- قفل کردن و باز کردن قفل خودرو بدون کلید
- عیب‌یابی

سیستم ورود بدون کلید (Keyless Access) به شما امکان می‌دهد که بدون استفاده از کلید، خودرو را قفل کنید یا باز کنید. بنابراین، لازم است که یک ریموت خودرو فعال در محدوده نزدیک خودرو قرار داشته باشد.

دفعه بعد که بخواهید خودرو را باز کنید، تنها با استفاده از ریموت خودرو می‌توانید این کار را انجام دهید. پس از باز کردن قفل خودرو، سیستم ورود بدون کلید دوباره فعال خواهد شد.

غیرفعال کردن همیشگی سیستم ورود بدون کلید:
برای جلوگیری از باز کردن قفل و روشن کردن خودرو توسط افراد غیرمجاز، می‌توانید همچنین سیستم ورود بدون کلید را به طور دائم از طریق سیستم نمایش اطلاعات غیرفعال کنید.

نکته

پس از غیرفعال کردن ورود بدون کلید، حتی اگر عملکرد سنسور حرکت پا درب پشت در منوی تنظیمات خودرو فعال نشان داده شود، بسته به تجهیزات خودرو، عملکرد باز و بسته کردن درب پشت که توسط سنسور حرکت پا کنترل می‌شود ممکن است امکان‌پذیر نباشد ← صفحه ۸۶.

عیب‌یابی

نقص عملکرد سیستم ورود بدون کلید
اگر دستگیره‌های درب خیلی کثیف باشند ممکن است عملکرد سنسورها مختل شود. در این صورت:
- ناحیه سنسور دستگیره‌ها را تمیز کنید.

چهار بار چشمک زدن تمام چراغ‌های راهنما
پس از قفل کردن خودرو، اگر یکی از درب‌ها یا درب پشت را در حالی که ریموت خودرو هنوز درون آن است ببندید، همچنان قفل باز باقی خواهد ماند.
بسته به تجهیزات مدل خودرو، صفحه کیلومتر ممکن است پیامی را نشان دهد و همچنین ممکن است زنگ هشداری منتشر شود.

- در این صورت ریموت را از داخل خودرو بیرون بیاورید و دوباره خودرو را قفل کنید.

عملکرد خاموش شدن خودکار سنسور سیستم ورود بدون کلید: سنسورها به طور خودکار خاموش می‌شوند اگر:

- قفل خودرو برای مدت طولانی‌ای باز یا قفل نشده باشد.
- سنسور به طور مکرر فعال شده باشد. در صورت خاموش شدن برای فعال کردن مجدد آنها:
- قفل خودرو را با استفاده از دکمه  بر روی ریموت خودرو باز کنید.

عدم شناسایی یک ریموت خودرو معتبر

چراغ نشانگر به رنگ زرد روشن می‌شود و یک پیام متنی بر روی صفحه کیلومتر ظاهر می‌شود:

- اگر این سیستم ریموت خودرو را در محدوده مشخص شده نزدیک خودرو شناسایی کند ← تصویر ۴۸، قفل خودرو به طور خودکار باز می‌شود. در این صورت، همه چراغ‌های راهنما دو بار چشمک می‌زنند.

اگر قفل خودرو برای مدت طولانی باز نشود، عملکرد "باز کردن خودکار قفل خودرو" غیرفعال می‌شود. این عملکرد در طی فرآیند قفل کردن بعدی دوباره فعال می‌شود.
اگر عملکرد باز کردن قفل درب در تنظیمات کنترل قفل مرکزی در سیستم نمایش اطلاعات فعال شود، ممکن است عملکرد باز کردن خودکار قفل را محدود کند.

قفل کردن خودرو

- خودرو را پارک کنید.
- ناحیه سنسور در قسمت بیرونی دستگیره درب را لمس کنید ← تصویر ۴۹  در این صورت همه چراغ‌های راهنما یک بار چشمک می‌زنند تا نشان دهند خودرو قفل شده است.

در این زمان عملکرد باز کردن قفل برای چند ثانیه غیرفعال خواهد شد تا بررسی شود که آیا خودرو به درستی قفل شده است یا خیر.

قفل کردن و باز کردن قفل درب پشت

اگر خودرو قفل شده باشد و ریموت خودرو در محدوده نزدیک به درب پشت باشد ← تصویر ۴۸ مراجعه کنید، قفل درب پشت به طور خودکار با باز شدن خودرو باز می‌شود و پس از بسته شدن، درب پشت به طور خودکار قفل می‌شود.

اگر قفل تمام درب‌های خودرو باز باشد، درب پشت پس از بسته شدن به طور خودکار قفل نخواهد شد.

نکته: اگر قفل مرکزی در سیستم نمایش اطلاعات فعال باشد و هنگام نزدیک شدن به خودرو، گزینه باز کردن قفل با ورود بدون کلید فعال نباشد، ممکن است خودرو در حالت باز یا بسته کردن درب پشت باز بماند. در این صورت باید خودرو را به صورت دستی قفل کنید.

غیرفعال کردن موقت سیستم ورود بدون کلید

برای جلوگیری از باز شدن قفل و روشن کردن خودرو توسط افراد غیرمجاز، می‌توانید سیستم ورود بدون کلید را به طور موقت با دنبال کردن مراحل زیر غیرفعال کنید:
- با استفاده از دکمه  روی ریموت خودرو، خودرو را قفل کنید.

- در عرض پنج ثانیه، دوباره خودرو را با استفاده از سنسور قفل درب قفل کنید ← تصویر ۴۹  در طول این فرآیند دستگیره درب را نگه ندارید.

- این کار به طور موقت سیستم ورود بدون کلید را غیرفعال می‌کند.

- قبل از اینکه دوباره دستگیره درب را بکشید و وضعیت قفل شدن آن را بررسی کنید، حداقل ده ثانیه صبر کنید. در این حالت، درب نباید باز شود.

The remote control key was not found in the "vehicle". (ریموت در خودرو یافت نشد.) در صورتی که:

- خودرو همچنان در حالت آماده به حرکت نیست.
- ریموت خودرو را درون خودرو یا در نزدیکی آن قرار دهید.

اگر مشکل برطرف نشد، لطفاً برای تعمیر به نمایندگی مجاز شرکت مراجعه کنید.

نکته !

اگر یک ریموت خودرو در محدوده نزدیک به خودرو باشد و همزمان مقدار زیادی آب یا بخار به ناحیه سنسور دستگیره درب پاشیده شود، سنسور فعال خواهد شد. اگر حداقل یک شیشه باز باشد و سنسور روی دستگیره درب فعال شود، تمام شیشه‌ها به طور خودکار بسته می‌شوند. اگر آب یا بخار به طور موقت به ناحیه سنسور نپاشد و سپس دوباره پاشیده شود، تمامی شیشه‌ها ممکن است به طور خودکار باز شوند ← صفحه ۷۴.

اگر صفحه کیلومتر پیام نقص عملکرد: Keyless System را نشان دهد، سیستم ورود بدون کلید ممکن است نقص داشته باشد. لطفاً برای تعمیر با نمایندگی مجاز شرکت ارتباط برقرار کنید.

اگر ریموت خودرو در خودرو وجود نداشته باشد یا سیستم آن را در خودرو شناسایی نکند، صفحه کیلومتر پیام مربوطه را نشان می‌دهد. این وضعیت ممکن است همچنین زمانی رخ دهد که سیگنال ریموت توسط سیگنال‌های رادیویی دیگر (مانند تلفن‌های همراه) مسدود شده باشد یا توسط اشیائی (مانند جعبه‌های آلومینیومی، رایانه‌ها، یا کیف‌های دستی) پوشانده شده باشد ← صفحه ۱۳۹.

مقدمه‌ای بر موضوع

این فصل حاوی اطلاعاتی در مورد موضوعات زیر است:

- ۷۷ - باز کردن درب‌ها
 - ۷۹ - چراغ نشانگر روی درب راننده
 - ۷۹ - قفل کردن و باز کردن قفل خودکار
 - ۷۹ - دکمه کنترل قفل مرکزی درب
 - ۸۰ - قفل کردن یا باز کردن دستی درب راننده
 - قفل کردن درب سرنشین جلو و درب‌های عقب به صورت دستی
 - ۸۰ - قفل ایمنی کودک برقی
 - ۸۱ - عیب‌یابی
- در صورت ایراد داشتن ریموت خودرو یا سیستم قفل مرکزی، درب‌ها و درب پشت را می‌توان به صورت دستی قفل یا باز کرد.

تمامی درب‌ها، درب پشت و درپوش شارژ را می‌توان با استفاده از سیستم قفل مرکزی قفل یا باز کرد.

تنها زمانی می‌توان خودرو را قفل کرد که دکمه استارت در حالت Off قرار گیرد یا راننده خودرو را ترک کرده باشد. صفحه کیلومتر با استفاده از یک علامت نشان می‌دهد که یک یا چند درب به درستی بسته نشده‌اند ← صفحه ۲۵.

STOP به رانندگی ادامه ندهید!

- در صورت لزوم، خودرو را با رعایت ایمنی متوقف کنید.
 - درب مربوطه را باز کرده و دوباره ببندید.
- این علامت حتی زمانی که دکمه استارت در حالت Off قرار می‌گیرد نیز نمایش داده خواهد شد و تقریباً ده ثانیه پس از بسته شدن همه درب‌ها و قفل شدن خودرو خاموش می‌شود.

هشدار

درب‌هایی که هنگام حرکت خودرو به درستی بسته نشده‌اند ممکن است ناگهان به خودی خود باز شوند و تلفات جانی در پی داشته باشند!

- باید فوراً خودرو را متوقف کنید و درب‌ها را ببندید.
- مطمئن شوید که تمام درب‌ها به‌طور محکم بسته و به‌خوبی قفل شده‌اند. درب‌های بسته شده باید همسطح با بدنه اطراف خودرو باشند.
- هنگام بستن درب‌ها مراقب باشید و مطمئن شوید که کسی یا چیزی بین درب و چارچوب درب قرار نداشته باشد تا آسیب نبیند.

هشدار

هنگام ورزش باد شدید یا زمانی که خودرو در سراسیمی پارک شده است، درب‌هایی که با نگهدارنده درب (استپ ترمز درب) باز مانده‌اند ممکن است به طور ناگهانی بسته شوند و باعث آسیب شوند!

- هنگام باز و بسته کردن درب، همیشه باید دستگیره درب را محکم نگه‌دارید.

هشدار

محدوده باز و بسته شدن درب‌ها و درب پشت یک منطقه خطرناک است. مراقب باشید تا هنگام باز و بسته کردن درب‌ها از آسیب دیدگی جلوگیری شود.

- هنگام باز کردن یا بستن درب‌ها و درب پشت مراقب باشید و مطمئن شوید که کسی بین درب یا درب پشت و چارچوب درب قرار نداشته باشد.



هشدار

استفاده نادرست از سیستم قفل مرکزی می‌تواند منجر به آسیب جدی شود.

- سیستم قفل مرکزی درب می‌تواند تمام درب‌های خودرو را قفل کند. قفل کردن خودرو از داخل می‌تواند از باز شدن تصادفی درب‌ها جلوگیری کرده و از ورود ناخواسته دیگران به خودرو جلوگیری کند. با این حال، در صورت بروز حادثه یا در شرایط اضطراری، درب‌های قفل شده همچنین ممکن است نجات سرنشینان خودرو را به تأخیر بیندازد.
- هرگز کودکان یا افرادی که نیاز به کمک دارند را در خودرو تنها نگذارید. دکمه قفل مرکزی درب می‌تواند تمام درب‌های خودرو را از داخل قفل کند و این ممکن است باعث شود که آنها خودشان را در خودرو گیر بیندازند و افرادی که در خودرو گیر می‌افتند ممکن است در معرض گرما یا سرمای شدید قرار بگیرند.
- دمای داخل خودروی قفل شده ممکن است با تغییرات فصلی بسیار بالا یا پایین باشد و افراد داخل خودرو به خصوص کودکان به احتمال زیاد مجروح، بیمار یا حتی جان خود را از دست بدهند.
- هرگز کسی را در خودروی قفل شده تنها رها نکنید. افرادی که در مواقع اضطراری در خودرو تنها می‌مانند ممکن است در خودرو محبوس شوند و نتوانند به طور ایمن خود را از خودرو بیرون آورده یا نجات دهند.

هنگام بستن یا باز کردن دستی خودرو در مواقع اضطراری یا هنگام جدا کردن قطعات، مراقب باشید تا به خودرو آسیب نرسانید.

باز کردن درب‌ها

 برای اطلاعات بیشتر به صفحه ۷۷ مراجعه کنید  .

باز کردن درب خودرو از بیرون

- یک دکمه پشت دستگیره درب وجود دارد.
- قفل خودرو را با استفاده از ریموت خودرو باز کنید ← صفحه ۷۱.
- دستگیره درب را بگیرید و همزمان دکمه پشت دستگیره درب را فشار دهید و نگه دارید.
- دستگیره درب را به سمت بیرون بکشید تا درب باز شود.

باز کردن درب خودرو از داخل

- دستگیره درب را تا انتها بکشید و سپس درب را به بیرون فشار دهید تا باز شود. دستگیره درب را خیلی نکشید.
-  اگر خودرو از بیرون قفل شده باشد، باید دستگیره درب را از داخل تا نیمه دو بار بکشید تا درب باز شود.

چراغ نشانگر روی درب راننده

برای اطلاعات بیشتر به صفحه ۷۷ مراجعه کنید  چراغ نشانگر سیستم قفل مرکزی روی درب راننده قرار دارد ← صفحه ۷۹.

قفل کردن خودرو: نشانگر LED قرمز رنگ تقریباً به مدت ۲ ثانیه به سرعت چشمک می‌زند و سپس به آرامی چشمک می‌زند. اگر خودرو با استفاده از دکمه قفل مرکزی روی درب راننده قفل شده باشد، این نشانگر چشمک نمی‌زند ← صفحه ۷۹.

قفل کردن و باز کردن خودکار

برای اطلاعات بیشتر به صفحه ۷۷ مراجعه کنید  کنترل قفل مرکزی را می‌توان از طریق منوی تنظیمات خودرو در سیستم نمایشگر اطلاعات تنظیم کرد ← صفحه ۳۴.

قفل کردن خودکار (Auto Lock)

هنگامی که سرعت خودرو از 15km/h بیشتر شود، خودرو به طور خودکار قفل می‌شود. اگر خودرو قفل شده باشد، چراغ نشانگر  در دکمه کنترل قفل مرکزی درب به رنگ زرد روشن می‌شود.

باز کردن قفل خودکار (Auto Unlock)

تمام درب‌های خودرو و قفل درب پشت تحت شرایط زیر به طور خودکار باز می‌شوند:

- هنگامی که ترمز پارک برقی فعال شود و دکمه استارت در حالت Off قرار گیرد.
 - یا: وقتی خودرو ساکن باشد و دکمه  فشار داده شود.
 - یا: هنگامی که دستگیره درب کشیده شود (وقتی سرعت خودرو زیر 15km/h باشد، اعمال می‌شود).
 - یا: هنگام بروز حادثه و فعال شدن کیسه هوا
- ← صفحه ۸۱.

 پس از فعال شدن کیسه هوا، عملکرد باز کردن قفل خودکار، ورود امدادگران به داخل خودرو را آسان‌تر می‌سازد.

دکمه کنترل قفل مرکزی درب

برای اطلاعات بیشتر به صفحه ۷۷ مراجعه کنید 

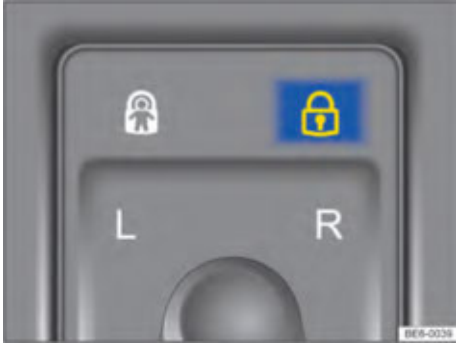

تصویر ۵۰: درب راننده: دکمه قفل مرکزی

اگر خودرو با استفاده از ریموت خودرو از بیرون قفل شده باشد، دکمه کنترل قفل مرکزی کار نخواهد کرد.

اگر خودرو از داخل با استفاده از دکمه کنترل قفل مرکزی قفل شده باشد، موارد زیر رخ خواهد داد:

- وقتی همه درب‌ها بسته و قفل هستند، چراغ نشانگر  روی دکمه به رنگ زرد روشن می‌شود.
- سیستم هشدار ضد سرقت فعال نمی‌شود.



درب خودرو ممکن است با کشیدن دستگیره درب از داخل باز شود. چراغ نشانگر  روی دکمه با باز شدن درب خاموش می‌شود. درب‌ها از جمله درب پشت که باز نشده‌اند قفل می‌مانند و از بیرون باز نمی‌شوند.

اگر درب راننده باز باشد همراه با درب‌های دیگر قفل نمی‌شود.

 فشردن سریع و مکرر دکمه کنترل قفل مرکزی درب ممکن است عملکرد حفاظتی سیستم را فعال کرده و دکمه کنترل قفل مرکزی درب را به طور موقت از کار بیندازد.

- هر بار که دکمه را فشار می‌دهید، باید به طور کامل انگشت خود را بر روی آن قرار دهید.
- هنگام فشردن مکرر دکمه، فاصله بین هر فشار باید حداقل حدود ۲ ثانیه باشد.

قفل کردن یا باز کردن دستی درب راننده

برای اطلاعات بیشتر به صفحه ۷۸ مراجعه کنید   



تصویر ۵۱: دستگیره درب راننده: درپوش را باز کنید.



تصویر ۵۲: دستگیره درب راننده: سوئیچ مخفی قفل درب

- کلید اضطراری را در شکاف قرار دهید.
- انگشت اشاره خود را زیر کلید اضطراری قرار دهید و درپوش قفل را در جهت فلش بالا بکشید ← تصویر ۵۱.
- برای باز کردن یا قفل کردن قفل خودرو، تیغه کلید خودرو را در مغزی قفل قرار دهید.
- تیغه کلید اضطراری را در جهت عقربه‌های ساعت بچرخانید تا قفل خودرو قفل شود ← تصویر ۵۲.
- تیغه کلید اضطراری را در خلاف جهت عقربه‌های ساعت بچرخانید تا قفل خودرو باز شود.
- دستگیره درب راننده را محکم بکشید تا درب باز شود.
- درپوش آن را دوباره در جای خود قرار دهید.

باز کردن قفل خودرو به صورت دستی

پس از قفل کردن درب راننده به صورت دستی، بررسی کنید که آیا همه درب‌ها قفل شده‌اند یا خیر. اگر قفل نشده‌اند، آنها را به صورت دستی قفل کنید. با باز کردن قفل درب راننده به صورت دستی، تنها قفل درب راننده باز می‌شود. لطفاً به راهنمایی‌های مربوط به سیستم ضد سرقت در صفحه ۸۲ مراجعه کنید.

- هشدار ضد سرقت ممکن است با باز شدن درب راننده فعال شود ← صفحه ۸۲.
- پس از باز کردن قفل، باید اقدامات استارت اضطراری را انجام دهید ← صفحه ۱۴۲.
- با وارد شدن به حالت آماده به حرکت می‌توان آژیر هشدار را غیرفعال کرد.

نکته

برای جلوگیری از آسیب رساندن به خودرو (آسیب به رنگ بدنه) درپوش مغزی قفل درب را با دقت بردارید.

 هنگامی که خودرو به صورت دستی با تیغه کلید اضطراری قفل می‌شود، سیستم هشدار ضد سرقت فعال نمی‌شود ← صفحه ۸۲.

قفل کردن درب سرنشین جلو و درب‌های عقب به صورت دستی

برای اطلاعات بیشتر به صفحه ۷۷ مراجعه کنید   



تصویر ۵۳: انتهای درب سمت راست: قفل کردن خودرو با کلید اضطراری

- درب سرنشین جلو و درب‌های عقب را می‌توان به صورت دستی به طور جداگانه قفل کرد. در این حالت سیستم هشدار ضد سرقت فعال نمی‌شود ← صفحه ۸۲.
- درب را باز کنید.
- بسته به تجهیزات مدل خودرو، لازم است نوار پلاستیکی با علامت قفل  را از انتهای درب باز کنید.
- سر کلید را داخل شکاف قرار دهید و آن را در خلاف جهت عقربه‌های ساعت بچرخانید.
- در صورت لزوم نوار پلاستیکی جدا شده را دوباره نصب کنید.
- بررسی کنید که آیا درب قفل شده است یا خیر.
- در صورت لزوم، درب‌های دیگر را همانطور که در بالا توضیح داده شده قفل کنید.

⚠ هشدار

هنگامی که قفل ایمنی کودک برقی فعال باشد، نمی‌توان درب‌های عقب را از داخل خودرو باز کرد.

- هنگام قفل کردن خودرو، هرگز کودکان یا افرادی که نیاز به کمک دارند را در خودرو تنها نگذارید، در غیر این صورت ممکن است در خودرو گیر کنند. در شرایط اضطراری، ممکن است این افراد نتوانند از خودرو خارج شوند یا خود را نجات دهند. افرادی که در خودرو می‌مانند ممکن است در معرض گرما یا سرمای شدید داخل خودرو قرار گیرند.

- با تغییر فصل، دمای داخل خودروی قفل شده ممکن است بسیار بالا یا بسیار پایین باشد و افراد داخل خودرو به خصوص کودکان، به احتمال زیاد مجروح، بیمار یا حتی جان خود را از دست بدهند.

i لمس سریع و مکرر دکمه قفل ایمنی کودک برقی ممکن است عملکرد حفاظتی این سیستم را فعال کرده و دکمه برقی قفل ایمنی کودک را به طور موقت از کار بیندازد.

- هنگام فشار دادن دکمه آن را کامل فشار دهید.
- در صورت فشار دادن مداوم دکمه، فاصله بین هر بار فشار دادن باید حداقل ۲ ثانیه باشد.

عیب‌یابی

i برای اطلاعات بیشتر به صفحه ۷۷ مراجعه کنید **⚠** **!**

روشن ماندن چراغ نشانگر

چراغ LED قرمز رنگ روی درب به سرعت چشمک می‌زند و سپس روشن می‌ماند. این نشان‌دهنده ایراد داشتن سیستم قفل است.

- لطفاً به سرعت خودرو را به نمایندگی مجاز ببرید تا سیستم مورد بررسی قرار گیرد.

چشمک نزدن چراغ‌های راهنما

اگر چراغ‌های راهنما هنگام قفل شدن خودرو چشمک نمی‌زنند:

- حداقل یک درب یا درب پشت به درستی بسته نشده است.
- یا: درب موتور به درستی بسته نشده است.

قفل خودکار خودرو

اگر تمام شرایط زیر برآورده شود، خودرو پس از حدود ۴۵ ثانیه به طور خودکار دوباره قفل می‌شود:

- قفل خودرو باز شده باشد، اما هیچ دربی باز نشود.
- دکمه استارت در حالت ON قرار نگرفته باشد.
- درب پشت باز نشود.

- در اسرع وقت خودرو را برای بررسی به نمایندگی مجاز شرکت ببرید.

درب‌هایی که به صورت دستی قفل شده با باز کردن قفل خودرو یا باز کردن درب مربوطه از داخل، دوباره باز می‌شود.

i قفل درب‌ها را می‌توان از داخل خودرو با کشیدن دستگیره، درب را باز کرد.

قفل ایمنی کودک برقی

i برای اطلاعات بیشتر به صفحه ۷۷ مراجعه کنید **⚠** **!**

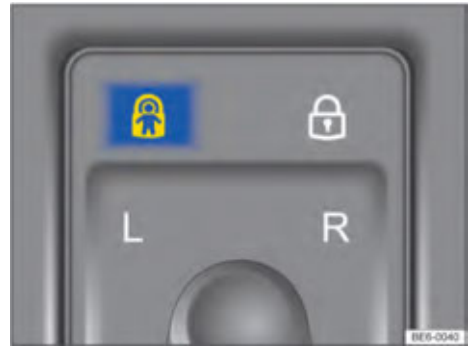

تصویر ۵۴ درب راننده: دکمه قفل برقی ایمنی کودک

قفل‌های برقی ایمنی کودک از باز کردن درب‌ها و فعال شدن شیشه‌بالابرهای برقی بر روی درب‌ها در حین خودرو جلوگیری می‌کند.

فعال یا غیرفعال کردن قفل ایمنی کودک

- برای فعال کردن: دکمه قفل ایمنی کودک را فشار دهید.

- برای غیرفعال کردن: دکمه قفل ایمنی کودک را دوباره فشار دهید.

اگر قفل کودک فعال شود، چراغ نشانگر **i** بر روی دکمه به رنگ زرد روشن می‌شود ← تصویر ۵۴.

اگر قفل ایمنی کودک برقی در حالی که درب عقب باز است فشار داده شود بر روی سیستم نمایش اطلاعات یا صفحه کیلومتر پیام نقص عملکرد ظاهر می‌شود و قفل برقی ایمنی کودک روی این درب نمی‌تواند فعال یا غیرفعال شود.

ممکن است یک پیام نقص عملکرد در سیستم نمایش اطلاعات یا صفحه کیلومتر نشان داده شود.

- دکمه قفل برقی ایمنی کودک را دوباره فشار دهید تا درب‌های عقب همگام شوند.

- اگر پیام نقص عملکرد ادامه داشت، خودرو را برای بررسی قفل ایمنی کودک به یک نمایندگی مجاز ببرید.

نحوه واکنش خودرو هنگام قفل شدن با ریموت خودروی دیگر

اگر خودرو از بیرون با ریموت دیگری قفل شده باشد، ریموت داخل خودرو قفل شده و قادر به ایجاد وضعیت آماده به حرکت نخواهد بود ← صفحه ۱۳۹. برای اینکه ریموت داخل خودرو اجازه ایجاد وضعیت آماده به حرکت را داشته باشد، می‌توانید دکمه  روی ریموت داخل خودرو را فشار دهید.

قفل خودرو پس از فعال شدن کیسه هوا

اگر کیسه‌های هوا در حین یک حادثه فعال شوند، کل خودرو به طور خودکار باز خواهد شد. بسته به میزان آسیب دیدگی خودرو، می‌توانید پس از حادثه خودرو را به روش زیر قفل کنید:

- دکمه استارت را در حالت Off قرار دهید.
- درب سمت راننده را باز کنید، سپس ببندید.
- خودرو را قفل کنید.

 اگر ولتاژ باتری ۱۲ ولتی خودرو یا باتری ریموت خودرو کم یا خالی شود، ممکن است باز کردن قفل یا قفل کردن خودرو با استفاده از عملکرد ورود بدون کلید امکان‌پذیر نباشد. خودرو را می‌توان به صورت دستی باز یا قفل کرد ← صفحه ۸۰.

 اگر ریموت خودرو در خودرو وجود نداشته باشد یا سیستم، ریموت خودرو را شناسایی نکند، صفحه کیلومتر پیام مربوطه را نشان می‌دهد. این وضعیت ممکن است همچنین در صورتی رخ دهد که ریموت خودرو توسط سیگنال‌های رادیویی دیگر مسدود شده باشد (مانند تلفن‌های همراه) یا توسط اشیاء (مانند جعبه‌های آلومینیومی، رایانه، کیف و غیره) پوشانده شده باشد ← صفحه ۱۴۲.

سیستم هشدار ضد سرقت

بسته به تجهیزات مدل، خودرو ممکن است مجهز به سیستم هشدار ضد سرقت باشد.

سیستم هشدار ضد سرقت درب‌ها، درب موتور و درب پشت را کنترل می‌کند. هنگامی که خودرو با ریموت خودرو قفل می‌شود، سیستم هشدار ضد سرقت به طور خودکار فعال می‌شود.

اگر از ریموت خودرو دیگری برای باز کردن خودرو استفاده شود، سیستم هشدار ضد سرقت فعال می‌شود و سیگنال هشدار صوتی و تصویری را برای چند دقیقه ارسال می‌کند.

آزیر هشدار چه زمانی فعال می‌شود؟

وقتی خودرو قفل است:

- هنگام باز کردن یکی از درب‌ها.
- هنگام باز کردن درب موتور.
- هنگام باز کردن درب پشت.
- هنگام قرار دادن دکمه استارت در حالت ON با یک کلید خودرو نامعتبر.

- هنگام باز کردن قفل خودرو با کلید مکانیکی، بسته به تجهیزات خودرو.

خاموش کردن آزیر هشدار

- قفل خودرو را با استفاده از دکمه باز کردن قفل  بر روی ریموت خودرو باز کنید.
- دستگیره درب را بگیرید ← صفحه ۷۴.
- دکمه استارت را بر روی حالت ON قرار دهید.

 هنگامی که ولتاژ باتری ۱۲ ولت خودرو کم یا کاملاً تخلیه شده باشد، سیستم هشدار ضد سرقت به درستی کار نخواهد کرد.

مقدمه‌ای بر موضوع

این فصل حاوی اطلاعاتی در مورد موضوعات زیر است:

- ۸۴ - باز و بسته کردن درب پشت
 - ۸۴ - باز و بسته کردن برقی درب پشت
 - ۸۶ - درب پشت با سنسور حرکت پا Easy Open
 - ۸۷ - بسته شدن خودکار درب پشت Easy Close
 - ۸۸ - قفل کردن درب پشت به صورت دستی
 - ۸۸ - عیب‌یابی
- درب پشت و درب‌های خودرو می‌توانند به طور همزمان باز و بسته شوند.

در خودروهای مجهز به سیستم ورود بدون کلید، قفل درب پشت با باز شدن قفل به طور خودکار باز می‌شود ← صفحه ۷۴. اگر گزینه باز کردن یک درب یا درب یک طرف در منوی تنظیمات خودرو در سیستم نمایش اطلاعات فعال شده باشد، باید دکمه روی ریموت خودرو  را دو بار فشار دهید تا درب پشت باز شود.

در خودروهای مجهز به سیستم ورود بدون کلید، سطح سنسور در قسمت داخلی دستگیره درب راننده یا سرنشین جلو باید دو بار فشار داده شود.

هشدار

هنگام باز کردن قفل و باز و بسته کردن درب پشت دقت کنید و به درستی کار کنید. عدم انجام این کار ممکن است باعث بروز حادثه و آسیب جدی شود.

- بنابراین، هنگام بستن درب پشت مراقب باشید که کسی یا چیزی بین درب و چارچوب درب قرار نگرفته باشد تا آسیب نبیند.
- پس از بستن درب پشت، به دقت بررسی کنید که درب پشت محکم بسته و قفل شده باشد تا از باز شدن خود به خود آن در حین حرکت خودرو جلوگیری شود.
- درب پشت بسته شده باید هم‌سطح با بدنه اطراف درب پشت باشد.
- در هنگام حرکت خودرو همیشه باید درب پشت بسته باشد تا از ورود گازهای مضر آگزوز به داخل خودرو جلوگیری شود!

- هنگامی که از خودرو استفاده نمی‌شود حتماً درب پشت و همه درب‌ها را ببندید و قفل کنید. قبل از بستن مطمئن شوید که هیچ فردی در خودرو نیست.
- وقتی درب پشت باز است، اجازه ندهید کودکان به تنهایی در خودرو یا نزدیک آن بازی کنند. چرا که ممکن است کودکان وارد محفظه بار شوند و درب پشت را ببندند و خود را در محفظه بار گیر بیندازند.

با شرایط فصول، دمای داخل خودروی قفل شده ممکن است بسیار بالا یا بسیار پایین باشد و افرادی که در خودرو هستند، به خصوص کودکان خردسال به احتمال زیاد ممکن است مجروح، مریض یا حتی جان خود را از دست بدهند.

هشدار

باز کردن قفل یا باز کردن نامناسب درب پشت می‌تواند منجر به آسیب جدی شود.

- هنگامی که یک باربند بر روی درب پشت نصب شده و محموله‌ای روی آن وجود داشته باشد، ممکن است تشخیص دقیق باز بودن قفل درب پشت امکان‌پذیر نباشد.

هشدار

اگر درب پشت با برف سنگین پوشیده شده باشد یا بار زیادی بر روی آن باشد، ممکن است به دلیل بار اضافی به طور خودکار بسته شود و باعث آسیب جدی شود.

- هرگز درب پشت را هنگامی که با برف سنگین پوشیده شده یا باری بر روی آن سوار شده (مثلاً روی باربند) باز نکنید.
- قبل از باز کردن درب پشت، برف را پاک کنید یا بار را تخلیه کنید.

هشدار

هنگام بستن درب پشت، شیشه درب پشت را با دستان خود فشار ندهید. در غیر این صورت ممکن است شیشه بشکند و باعث آسیب شود.



نکته

از مکانیزم باز کردن درب پشت نباید برای ثابت کردن بارها یا به عنوان دستگیره استفاده شود. در غیر این صورت، ممکن است باعث آسیب به درب پشت شده و دیگر به درستی بسته نشود.

نکته

برف‌پاک‌کن شیشه عقب یا اسپویلر (بال) عقب نباید برای محکم کردن بارها یا به عنوان دستگیره استفاده شود. در غیر این صورت ممکن است برف پاک‌کن شیشه عقب آسیب ببیند یا اسپویلر عقب بشکند.

باز و بسته کردن درب پشت

برای اطلاعات بیشتر به صفحه ۸۳ مراجعه کنید   ..



تصویر ۵۵: دکمه باز کردن درب پشت



تصویر ۵۶: درب پشت باز: دستگیره بستن درب پشت

⚠ هشدار

بسته شدن نادرست درب پشت ممکن است منجر به آسیب جدی شود.
• هنگام بستن درب پشت، مراقب باشید که دستان شما لای درب گیر نکند.

 اگر درب پشت ظرف چند دقیقه پس از باز شدن قفل باز نشود، به طور خودکار دوباره قفل می‌شود.

باز و بسته کردن برقی درب پشت

برای اطلاعات بیشتر به صفحه ۸۳ مراجعه کنید   ..



تصویر ۵۷: درب راننده: دکمه باز کردن برقی درب پشت



تصویر ۵۸: محفظه داخل درب پشت باز شده: دکمه بستن برقی درب پشت (تصویر)

بسته به تجهیزات مدل خودرو، درب پشت را می‌توان به صورت برقی باز و بسته کرد.

باز کردن درب پشت برقی

دکمه  را بر روی ریموت خودرو یکبار فشار دهید. وقتی خودرو قفل است، تنها قفل درب پشت باز می‌شود و درب‌ها قفل می‌مانند.

باز کردن درب پشت

- دکمه  را بر روی ریموت خودرو فشار دهید تا قفل درب پشت باز شود.
- دکمه درب پشت را فشار داده و آن را بالا بیاورید تا باز شود ← تصویر ۵۵.



بستن درب پشت

- دستگیره داخل درب پشت ← تصویر ۵۶ را بگیرید و درب پشت را با نیروی کمی به سمت پایین بکشید تا در قفل درب پشت جا بیفتد ← .

صفحه کیلومتر باز بودن یا به درستی بسته نشدن درب پشت را نشان می‌دهد ← صفحه ۲۵.



درب پشت در حین حرکت به طور خودکار قفل می‌شود.

درب پشت همچنین با قفل شدن درب‌ها قفل می‌شود.

- این دکمه را بر روی درب پشت ← تصویر ۵۵ فشار دهید تا درب پشت به طور خودکار باز شود.
- یا: دکمه  را روی درب راننده ← تصویر ۵۷ بالا بکشید.
- یا: زمانی که ریموت خودرو در نزدیک خودرو قرار دارد، دکمه  را بر روی ریموت خودرو فشار دهید و نگاه دارید.
- در خودروهای مجهز به سنسور حرکت پا برای باز کردن درب پشت، قفل درب پشت را می‌توان با حرکت دادن پای خود در ناحیه سنسور زیر سپر عقب باز کرد و به راحتی درب پشت را باز کرد. (Easy Open) ← صفحه ۸۶.

باز شدن درب پشت به صورت خودکار



بستن درب پشت برقی

- دکمه  روی ریموت را که مخصوص درب پشت برقی می‌باشد فشار دهید. ← تصویر ۵۸
- روش دیگر: با قرار دادن دکمه استارت در حالت ON، دکمه روی درب راننده ← تصویر ۵۷ را بالا بکشید تا درب پشت کاملاً بسته شود.
- روش دیگر: هنگامی که ریموت خودرو در محدوده نزدیک خودرو می‌باشد، دکمه  را بر روی ریموت خودرو فشار داده و نگاه دارید.
- روش دیگر: درب پشت را به صورت دستی در جهت بسته شدن به سمت پایین ببرید تا زمانی که به طور خودکار بسته شود.
- در خودروهای مجهز به بسته شدن درب پشت از طریق سنسور حرکت پا، درب پشت باز را می‌توان با حرکت دادن پا در ناحیه سنسور زیر سپر عقب بست. (Easy Close) ← صفحه ۸۷.
- درب پشت به سمت پایین حرکت می‌کند و به حالت توقف می‌رسد و سپس به طور خودکار بسته می‌شود.

نکته

هنگام باز و بسته کردن درب پشت، همیشه بررسی کنید که فضای کافی برای باز و بسته کردن آن وجود داشته باشد، برای مثال، در یک پارکینگ.

سنسور حرکت پا برای باز شدن (Easy Open) درب پشت

برای اطلاعات بیشتر به صفحه ۸۳ مراجعه کنید   



تصویر ۵۹: درب پشت مجهز به سنسور حرکت پا (Easy Open) (تصویر)

اگر یک ریموت خودرو در محدوده نزدیک به درب پشت وجود داشته باشد، می‌توان درب پشت را به راحتی با حرکت پا باز کرد.



- برای این منظور در وسط پشت سپر عقب قرار بگیرید.
- پای خود را بدون دست زدن به سپر در یک حرکت سریع به سپر نزدیک کنید. ساق پای شما باید در محدوده سنسور بالایی قرار گیرد و پنجه پای شما باید در محدوده سنسور پایینی باشد ← تصویر ۵۹.
- پای خود را به سرعت از منطقه سنسور دور کنید. یک واکنش بصری از طریق چراغ‌های راهنما ارائه خواهد شد و درب پشت باز می‌شود.

فعال کردن یا غیرفعال کردن سنسور حرکت پا (Easy Open)

سیستم باز شدن با سنسور حرکت پا (Easy Open) را می‌توان در منوی تنظیمات خودرو در سیستم نمایش اطلاعات فعال و غیرفعال کرد ← صفحه ۳۴. اگر Easy Open فعال باشد، Easy Close (برای بستن درب پشت) نیز فعال می‌شود ← صفحه ۸۷.

قطع کردن فرآیند باز یا بسته شدن

می‌توانید فرآیند باز کردن یا بستن درب پشت را متوقف کنید:

- در حین باز شدن یا بسته شدن، یکی از دکمه‌ها  را فشار دهید.
- یا: در حین باز شدن یا بسته شدن، دکمه روی درب پشت را فشار دهید ← تصویر ۵۸.
- دکمه  روی ریموت را دوباره فشار دهید تا درب پشت به حالت اولیه خود بازگردد.
- اگر در فرآیند باز شدن یا بسته شدن خودکار درب پشت مانعی در مسیر قرار گیرد:
- فرآیند باز شدن یا بسته شدن بلافاصله قطع می‌شود و درب پشت به طور خودکار کمی از آن مانع فاصله می‌گیرد.
- بررسی کنید که چرا درب پشت باز یا بسته نمی‌شود.
- در صورت لزوم، باز یا بسته کردن درب پشت را با نیروی بیشتری ادامه دهید.

سیگنال صوتی

اگر درب پشت خودرو از داخل خودرو باز شود یا با استفاده از ریموت خودرو باز یا بسته شود، یک سیگنال صوتی به صدا در می‌آید.

تغییر و ذخیره زاویه باز شدن درب پشت

- اگر فضای پشت یا بالای خودرو از محدوده شیب درب پشت کمتر باشد، زاویه باز شدن درب پشت را می‌توان تغییر داد.
- هنگامی که درب پشت به موقعیت باز شدن دلخواه رسید (حداقل تا نیمه باز) فرآیند باز شدن را قطع کنید.
- دکمه  روی درب پشت ← تصویر ۵۸ را فشار داده و نگه دارید تا چراغ‌های هشدار خطر شروع به چشمک زدن کنند.
- سپس سیستم زاویه باز تغییر یافته را ذخیره می‌کند.
- انجام ذخیره‌سازی نیز با چشمک زدن چراغ‌های هشدار خطر و پخش یک سیگنال صوتی تأیید می‌شود.

تنظیم مجدد و ذخیره زاویه باز شده

- اگر قرار است درب پشت دوباره به طور کامل باز شود، زاویه باز شدن باید دوباره تنظیم شود و ذخیره شود.
- درب پشت باز شده را محکم با دست به سمت بالا فشار دهید تا ثابت شود.
- دکمه  را بر روی درب پشت ← تصویر ۵۸ فشار دهید و نگه دارید تا چراغ‌های هشدار خطر شروع به چشمک زدن کنند.
- سپس زاویه باز شدن درب پشت فوری مجدداً تنظیم می‌شود.
- سیستم همچنین فرآیند تنظیم مجدد را از طریق چشمک زدن چراغ‌های هشدار خطر و پخش سیگنال‌های صوتی تأیید خواهد کرد.

⚠ احتیاط

اگر یک ریموت خودرو در نزدیکی درب پشت قرار داشته باشد، عملکرد باز کردن درب پشت با سنسور حرکت پا می تواند به طور ناخواسته فعال شود و می تواند در شرایط خاصی درب پشت باز شود، برای مثال، هنگام تمیز کردن زیر سپر عقب، یا هنگام پاشیدن جریان آب یا بخار زیاد در منطقه سپر عقب، یا هنگام انجام سرویس و نگهداری در ناحیه درب پشت. باز شدن غیرمنتظره درب پشت ممکن است باعث آسیب به افرادی که در محدوده چرخش درب پشت قرار دارند و همچنین آسیب به اشیاء شود.

- همیشه مطمئن شوید که هیچ ریموت خودرویی در محدوده نزدیک به درب پشت رها نشده باشد.
- همیشه قبل از انجام هرگونه سرویس و نگهداری و تعمیر خودرویی، عملکرد باز کردن با سنسور حرکت پا (Easy Open) درب پشت را از طریق سیستم نمایش اطلاعات غیرفعال کنید.
- همیشه قبل از شستن خودرو، عملکرد باز کردن سنسور حرکت پا (Easy Open) درب پشت را از طریق سیستم نمایش اطلاعات غیرفعال کنید.
- همیشه قبل از نصب باربند دوچرخه، عملکرد باز کردن با سنسور حرکت پا (Easy Open) درب پشت را از طریق سیستم نمایش اطلاعات غیرفعال کنید.

- به سرعت پای خود را از ناحیه سنسور دور کنید ←
تصویر ۶۰ (۲)

عملکرد بسته شدن خودکار درب پشت (Easy Close) به مدت ۲۰ ثانیه فعال می شود و فعال شدن آن با یک سیگنال صوتی تأیید می شود. به محض اینکه ریموت خودرو از ناحیه درب پشت دور شود، درب پشت بسته خواهد شد. در صورتی که خودرو قبلاً قفل شده باشد و ریموت خودرو در داخل خودرو نباشد، درب پشت به طور خودکار پس از بسته شدن قفل می شود.

عملکرد بسته شدن خودکار درب پشت (Easy Close) به گونه ای است که حتی اگر به طور تصادفی ریموت را در داخل محفظه بار جا بگذارید، این سیستم همچنان می تواند کار کند و درب پشت را به طور خودکار ببندد.

به محض اینکه ریموت خودرو دوباره در محدوده نزدیک درب پشت قرار گیرد، فرآیند بستن متوقف می شود و درب پشت دوباره باز می شود.

فعالسازی یا غیرفعالسازی عملکرد بسته شدن خودکار درب پشت (Easy Close)

عملکردهای Easy Open و Easy Close درب پشت را می توان همزمان در منوی تنظیمات خودرو در سیستم نمایش اطلاعات فعال و غیرفعال کرد ← صفحه ۳۴.

⚠ احتیاط

اگر یک ریموت خودرو در نزدیکی درب پشت قرار داشته باشد، عملکرد بستن درب پشت با سنسور حرکت پا می تواند به طور ناخواسته فعال شود و می تواند در شرایط خاصی درب پشت بسته شود، برای مثال، هنگام تمیز کردن زیر سپر عقب، یا هنگام پاشیدن جریان آب یا بخار زیاد در منطقه سپر عقب، یا هنگام انجام سرویس و نگهداری در ناحیه درب پشت. بسته شدن غیرمنتظره درب پشت ممکن است باعث آسیب به افرادی که در محدوده چرخش درب پشت قرار دارند و همچنین آسیب به اشیاء شود.

- همیشه مطمئن شوید که هیچ ریموت خودرویی در محدوده نزدیک به درب پشت رها نشده باشد.
- همیشه قبل از انجام هرگونه سرویس و نگهداری و تعمیر خودرویی، عملکرد بسته شدن خودکار با سنسور حرکت پا (Easy Close) درب پشت را از طریق سیستم نمایش اطلاعات غیرفعال کنید.
- همیشه قبل از شستن خودرو، عملکرد بسته شدن خودکار با سنسور حرکت پا (Easy Close) درب پشت را از طریق سیستم نمایش اطلاعات غیرفعال کنید.
- همیشه قبل از نصب باربند دوچرخه، عملکرد بسته شدن خودکار با سنسور حرکت پا (Easy Close) درب پشت را از طریق سیستم نمایش اطلاعات غیرفعال کنید.

اگر هنگام بسته شدن درب پشت، عملکرد دیگری فعال شود یا اگر شیئی در محدوده بسته شدن درب پشت شناسایی شود، فرآیند بسته شدن به طور خودکار قطع می شود.

بسته شدن خودکار درب پشت (Easy Close)

📖 برای اطلاعات بیشتر به صفحه ۸۳ مراجعه کنید ⚠ (۱)



تصویر ۶۰: بسته شدن خودکار درب پشت (Easy Close) (تصویر) بسته به تجهیزات مدل خودرو، در صورتی که ریموت خودرو در ناحیه نزدیک به درب پشت باشد، می توان درب پشت باز شده را با حرکت پا بست.

- در وسط سپر عقب بایستید.
- پایین پای خود را بدون لمس سپر به سرعت به سپر نزدیک کنید. مطمئن شوید که ساق پای شما در قسمت بالای سنسور و پنجه پای شما در قسمت پایینی سنسور قرار داشته باشد ← تصویر ۶۰ (۱).

باز کردن دستی قفل درب پشت

برای اطلاعات بیشتر به صفحه ۸۳ مراجعه کنید   

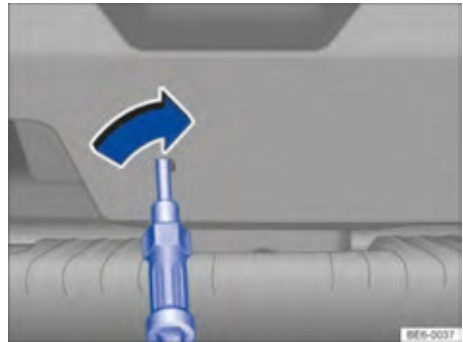

تصویر ۶۱: در محفظه باز: باز کردن قفل درب پشت

باز کردن دستی قفل درب پشت

- در صورت لزوم، پستی صندلی‌های عقب را به جلو خم کنید ← صفحه ۹۸.
- وسایل داخل محفظه بار را خارج کنید تا درب پشت از داخل قابل دسترسی باشد.
- سری پیچ‌گوشی یا یک ابزار مشابه را در شیار گرد روی قفل درب پشت قرار دهید و اهرم باز کردن قفل را در جهت فلش فشار دهید ← تصویر ۶۱ و در همین حال درب پشت را به سمت بیرون فشار داده تا باز شود.

عیب‌یابی

برای اطلاعات بیشتر به صفحه ۸۳ مراجعه کنید   

باز و بسته نشدن درب پشت

- بررسی کنید که درب پشت به وسیله موانعی مسدود نشده باشد. می‌توانید با دست درب را جابه‌جا کنید، اما ممکن است نیاز به نیروی زیادی داشته باشد.
- اگر درب پشت در مدت زمان کوتاهی مرتب باز و بسته شود، مکانیزم محرک آن به طور خودکار از کار می‌افتد تا از داغ شدن بیش از حد آن جلوگیری کند. پس از خنک شدن مکانیزم محرک، می‌توانید با نیروی بیشتری درب پشت را به طور دستی باز و بسته کنید.
- اگر باتری ۱۲ ولت خودرو یا فیوز قطع شده یا آسیب دیده باشد، درب پشت باید به صورت دستی بسته شود.

گیر کردن باز شدن درب پشت

- زمانی که دمای محیط زیر ۵ درجه سانتی‌گراد باشد، مکانیزم باز شدن درب پشت ممکن است نتواند به طور خودکار قفل درب پشت را باز کند. بنابراین، در این شرایط باید درب پشت را به صورت دستی باز کنید.

نقص عملکرد سنسور حرکت پا (Easy Open)

- سنسور حرکت پا (Easy Open) تنها زمانی که دکمه استارت در حالت Off قرار دارد، عمل می‌کند.
- سنسور سپر عقب را تمیز کنید.
- هنگام بارش شدید باران، سیستم ممکن است قابلیت Easy Open را غیرفعال کند تا از فعال‌سازی اشتباهی جلوگیری شود.

نقص عملکرد بسته شدن خودکار درب پشت سنسور حرکت پا (Easy Close)

- دکمه استارت را در حالت Off قرار دهید و درب راننده را ببندید.
- درب پشت باید حداقل تا نیمه باز باشد.
- عملکرد Easy Close را دوباره امتحان کنید.

شیشه بالابر برقی

باز و بسته کردن شیشه‌ها

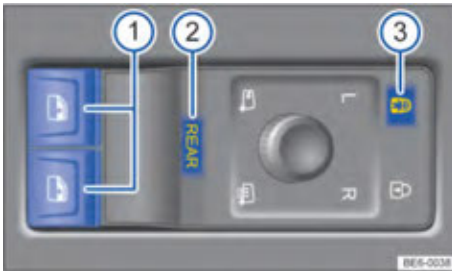

تصویر ۶۲: کلیدهای کنترل شیشه بالابر برقی روی درب راننده

① کلیدهای کنترل شیشه بالابر برقی.

② منطقه عملیاتی REAR برای فعال‌سازی شیشه بالابرها برقی عقب و باز و بسته کردن راحت شیشه‌های عقب استفاده می‌شود.

③ منطقه عملیاتی  برای غیرفعال کردن شیشه بالابرها برقی عقب و برای فعال کردن قفل ایمنی برقی کودک استفاده می‌شود.

می‌توانید با استفاده از دکمه  تصویر ۶۲ ①، شیشه‌های جلو را بالا و یا پایین کنید.

 برای بالا و پایین کردن شیشه‌ها: کلید را فشار دهید. برای بستن شیشه‌ها: کلید را بالا بکشید.

منطقه کنترل را یکبار فشار دهید ← ۶۲ ۲ تا شیشه بالابرهای برقی عقب فعال شوند. اگر شیشه بالابرهای برقی عقب فعال شده باشند، چراغ نشانگر این قسمت کنترل عملیات روشن می‌شود. مجدداً منطقه کنترل REAR را یکبار دیگر فشار دهید تا شیشه بالابرهای برقی جلو فعال شوند. اگر پس از فعال‌سازی، شیشه بالابرهای برقی عقب فعال نشوند، عملیات شیشه بالابر برقی جلو تقریباً ۱۰ ثانیه بعد دوباره فعال خواهد شد.



دکمه کنترل مربوطه را فشار دهید ← تصویر ۶۲ ۳ تا کلید شیشه بالابر برقی عقب را غیرفعال کنید. در این صورت، قفل ایمنی برقی کودک فعال می‌شود. هنگامی که کلیدهای شیشه بالابر برقی عقب غیرفعال شده و قفل ایمنی کودک فعال است، چراغ نشانگر در این منطقه کنترل به رنگ زرد روشن می‌شود. اگر درب راننده و درب سرنشین جلو در عرض چند دقیقه پس از قرار گرفتن دکمه استارت در حالت Off باز نشود، همچنان می‌توان با استفاده از کلیدها، شیشه‌ها را بالا و پایین کرد.

عملکرد باز و بسته شدن با یک فشار

ویژگی باز و بسته کردن با یک فشار به شما این امکان را می‌دهد که یک شیشه را بدون نیاز به نگه داشتن کلید مربوطه به طور کامل با یک فشار بالا و یا پایین بکشید

بستن شیشه با یک فشار: کلید شیشه بالابر برقی مربوطه را به سرعت به موقعیت دوم بالا بکشید و سپس کلید را رها کنید تا شیشه به طور کامل بسته شود.

باز شدن با یک فشار: به سرعت کلید شیشه بالابر برقی مربوطه را در موقعیت دوم فشار دهید و سپس کلید را رها کنید تا شیشه کاملاً باز شود.

خارج شدن از عملکرد باز و بسته شدن با یک فشار: کلید شیشه بالابر برقی مربوطه را دوباره فشار دهید یا بالا بکشید تا عملکرد بالا و یا پایین شدن شیشه با یک فشار غیرفعال شود.

باز و بسته کردن هماهنگ

منطقه کنترل REAR را فشار داده و نگه دارید تا عملکرد باز و بسته شدن هماهنگ کلیدهای شیشه بالابر برقی در همه درب‌ها فعال شود. هنگامی که این عملکرد فعال می‌شود، چراغ نشانگر در این ناحیه چشمک می‌زند. اکنون می‌توانید با استفاده از یکی از دو کلید ← تصویر ۶۲ ۱، شیشه‌های همه درب‌ها را به طور همزمان باز و بسته کنید.

اگر کلیدهای شیشه بالابر برقی پس از فعال کردن باز و بسته شدن، هماهنگ کار نکنند، عملکرد کلیدهای شیشه بالابر برقی جلو پس از تقریباً ۱۰ ثانیه دوباره فعال می‌شود. برای غیرفعال کردن این عملکرد، ناحیه REAR را دوباره فشار دهید.

هنگامی که دکمه استارت در حالت Off قرار می‌گیرد، می‌توان شیشه‌ها را از بیرون خودرو با ریموت خودرو باز و بسته کرد:

- دکمه قفل یا باز کردن قفل روی ریموت خودرو را فشار داده و نگه دارید.
- در صورتی که ریموت خودرو در محدوده نزدیک خودرو باشد، انگشت خود را برای چند ثانیه بر روی قسمت سنسور قفل روی دستگیره درب فشار دهید تا شیشه‌ها بسته شوند ← صفحه ۷۴.

- برای غیرفعال کردن عملکرد، دکمه قفل یا باز کردن قفل روی ریموت را رها کنید یا انگشت خود را از قسمت سنسور دستگیره درب بردارید.

بنابراین، باید یک ریموت خودرو فعال در محدوده نزدیک به خودرو وجود داشته باشد. وقتی همه درب‌ها و شیشه‌ها بسته می‌شوند، همه چراغ‌های راهنما برای تأیید عملیات یک بار چشمک می‌زنند.

عملکرد باز کردن هماهنگ را می‌توان از طریق منوی تنظیمات خودرو در سیستم نمایش اطلاعات تنظیم کرد ← صفحه ۳۴.

هشدار

استفاده نادرست یا سهل انگارانه از شیشه‌های خودرو ممکن است باعث آسیب جدی به افراد شود.



- هنگام باز و بسته کردن شیشه‌ها مطمئن شوید که هیچ کس و هیچ چیزی در محدوده بالا بردن شیشه قرار نداشته باشد.
- هنگام قفل کردن خودرو، کودکان یا افرادی که نیاز به کمک دارند را در خودرو تنها نگذارید، زیرا ممکن است در شرایط اضطراری نتوانند به تنهایی شیشه‌ها و درب‌ها را باز کنند.
- هنگام خروج از خودرو حتماً تمام کلیدهای خودرو را همراه خود ببرید. اگر درب راننده و درب سرنشین جلو ظرف چند دقیقه پس از قرار دادن دکمه استارت در حالت Off باز نشوند، همچنان می‌توان با استفاده از کلیدهای شیشه بالابر برقی، شیشه‌ها را کنترل کرد.
- وقتی هنگام حرکت خودرو کودکان در صندلی‌های عقب نشسته‌اند، عملکرد بالابر شیشه برقی عقب باید با دکمه ایمنی غیرفعال شود تا نتوانند شیشه‌ها و درب‌ها را باز یا بسته کنند.

- هنگامی که درب‌ها و شیشه‌ها باز هستند، بارش باران ناگهانی ممکن است تجهیزات داخل خودرو را خیس کند و به خودرو آسیب برساند.
- هنگام نصب لایه محافظ اضافی بر روی شیشه‌های درب، اجازه ندهید مایعات وارد نواحی خشک داخل خودرو شده و باعث خیس شدن واحد کنترل الکترونیکی شود، زیرا این امر می‌تواند باعث اختلال در عملکرد واحد کنترل الکترونیکی و از کار افتادن شیشه بالابر برقی شود.

 در صورت بروز نقص در شیشه بالابر برقی، عملکرد باز و بسته شدن با یک فشار و عملکرد برخورد با مانع کار نخواهد کرد. در این صورت باید به نمایندگی مجاز شرکت مراجعه کنید تا در اسرع وقت نسبت به تعمیر سیستم اقدام شود.

 عملکرد باز و بسته شدن هماهنگ تنها در صورتی کار می‌کند که عملکرد باز و بسته شدن با یک فشار بر روی همه شیشه بالابرهای برقی فعال باشد.

عملکرد برخورد با مانع شیشه بالابرهای برقی

- شیشه بالابرهای برقی مجهز به عملکرد برخورد با مانع هستند که به طور مؤثر از گیر کردن و آسیب رساندن شیشه به سرنشینان هنگام بستن آن جلوگیری می‌کند.
- اگر در مسیر بالا رفتن شیشه مانعی وجود داشته باشد، عملکرد بستن با یک فشار فوراً متوقف خواهد شد و شیشه به طور خودکار پایین آمده و باز خواهد شد ← 
- در چنین شرایطی، باید هر چه سریع‌تر دلیل روان بسته نشدن شیشه را شناسایی کنید.
 - سپس دوباره تلاش کنید تا شیشه را ببندید.
 - اگر فرآیند بسته شدن دوباره قطع شود، عملکرد برخورد با مانع برای چند ثانیه غیرفعال خواهد شد.
 - اگر همچنان نتوانید شیشه را ببندید، شیشه در موقعیت مسدود شده متوقف خواهد شد. در عرض چند ثانیه کلید شیشه بالابر برقی را دوباره به سمت بالا بکشید تا شیشه بدون عملکرد برخورد با مانع بسته شود ← 

سانروف پانوراما کشویی / شیب‌دار برقی

باز و بسته کردن سانروف پانوراما کشویی / شیب‌دار برقی









تصویر ۶۳: سقف داخلی: کلید سقف پانوراما کشویی / شیب‌دار برقی

سانروف پانوراما کشویی / شیب‌دار برقی تنها زمانی کار می‌کند که دکمه استارت در حالت ON قرار گیرد. کلید  دارای دو روش عملیاتی است: کشیدن یا فشار دادن. کشیدن: برای باز و بسته کردن سانروف کلید را به طور کامل بکشید.



فشار دادن: کلید را به طور کامل به سمت بیرون کج کنید تا سقف شیشه‌ای باز یا بسته شود. دوباره فشار دادن این کلید، فرآیند خودکار را متوقف می‌کند.

چرخاندن، باز کردن و بستن سانروف پانوراما کشویی / شیب‌دار برقی

برای باز کردن سانروف پانوراما کشویی / شیب‌دار برقی:

- عملکرد خودکار
- انگشت خود را سریع به سمت عقب در امتداد لبه داخلی شیار کلید  در جهت  بکشید ← تصویر ۶۳ .
- عملکرد دستی
- انگشت خود را حدود ۲ سانتیمتر در امتداد لبه داخلی شیار کلید  در جهت  بلغزانید و نگه دارید. هنگامی که سانروف به موقعیت مورد نظر رسید، انگشت خود را بردارید.
 - یا هنگامی که سانروف به طور خودکار به موقعیت مورد نظر حرکت می‌کند، دکمه  را سریعاً در شیار کلید فشار دهید تا حرکت آن متوقف شود.

بستن سانروف پانوراما کشویی / شیب‌دار برقی:

- عملکرد خودکار
- انگشت خود را به سرعت در شیار کلید  در جهت  ← تصویر ۶۳  به جلو بلغزانید.

بستن شیشه‌ها بدون عملکرد برخورد با مانع

- در عرض چند ثانیه، کلید را نگه دارید و دوباره تلاش کنید تا شیشه را ببندید. در این زمان، عملکرد برخورد با مانع غیرفعال شده است!
- اگر فرآیند بسته شدن بیشتر از چند ثانیه طول بکشد، عملکرد برخورد با مانع دوباره فعال خواهد شد. اگر شیشه دوباره بالا نرود یا در نقطه دیگری مسدود شود، بسته شدن شیشه متوقف شده و به طور خودکار باز خواهد شد.
- اگر باز هم شیشه بسته نمی‌شود، در اسرع وقت به نمایندگی مجاز مراجعه کرده و سیستم را تعمیر کنید.

⚠ هشدار

- بستن شیشه‌ها بدون عملکرد برخورد با مانع ممکن است به سرنشینان خودرو آسیب برساند.
- هنگام بستن درب‌ها و شیشه‌ها مراقب باشید.
 - هنگام بستن درب‌ها و شیشه‌ها، مطمئن شوید که هیچ کس و هیچ چیزی در محدوده بالا بردن شیشه قرار نداشته باشد، به خصوص زمانی که عملکرد برخورد با مانع شیشه عمل نمی‌کند.
 - عملکرد برخورد با مانع نمی‌تواند از گیر کردن انگشتان یا سایر قسمت‌های بدن در قاب شیشه جلوگیری کند، بنابراین مراقب باشید که از آسیب‌های گیر کردن لای شیشه جلوگیری کنید!

 عملکرد برخورد با مانع همچنین هنگام بستن هماهنگ درب‌ها و شیشه‌ها با ریموت خودرو فعال می‌شود.

عیب‌یابی

فعال نشدن عملکرد باز و بسته شدن با یک فشار

- اگر باتری ۱۲ ولت خودرو زمانی که درب‌ها و شیشه‌ها کاملاً بسته نشده‌اند، قطع یا تخلیه شود، عملکرد باز و بسته شدن با یک فشار فعال نخواهد شد و باید طبق روش زیر با یابی شود.
- دکمه استارت را در حالت ON قرار دهید.
 - تمام شیشه‌ها و درب‌ها را ببندید.
 - کلید شیشه مربوطه را به سمت بالا بکشید و چند ثانیه در این حالت نگه دارید.
 - کلید را رها کنید، سپس دوباره آن را به سمت بالا بکشید و در حالت کشیده نگه دارید. عملکرد باز و بسته شدن با یک فشار اکنون با یابی شده است.
- از روش فوق می‌توان برای با یابی عملکرد باز و بسته شدن با یک فشار یک درب یا شیشه یا چندین درب و شیشه به طور همزمان استفاده کرد.



عدم عملکرد صحیح دکمه‌های لمسی

رطوبت، کثیفی، چربی و غیره ممکن است باعث کاهش حساسیت دکمه‌های لمسی شود. مطمئن شوید که دکمه‌های لمسی تمیز و خشک باشند.

استفاده نادرست یا سهل انگارانه از سانروف پانوراما برقی می تواند منجر به آسیب جدی شود.

- هنگام باز یا بستن سانروف، مطمئن شوید که کسی یا چیزی در محدوده عملکرد سانروف قرار نگرفته باشد.
- هنگام خروج از خودرو، همیشه کلیدهای خودرو را با خود ببرید.
- هرگز کودکان یا افرادی که به کمک نیاز دارند را به خصوص بدون دسترسی به ریموت خودرو، در خودرو تنها نگذارید. عملکرد نادرست ریموت خودرو می تواند خودرو را قفل کند، وارد حالت آماده به حرکت کند، دکمه استارت را در حالت ON قرار دهد و سانروف را فعال کند.
- اگر درب راننده یا درب سرنشین جلو برای مدت کوتاهی پس از قرار گرفتن دکمه استارت در حالت Off باز نشود، سانروف پانوراما کشویی / شیب دار برقی همچنان می تواند فعال باشد.

نکته



- اگر سانروف باز است، دکمه  را یکبار فشار دهید تا سانروف به طور خودکار به حالت شیب دار تغییر یابد. در این زمان سانروف کاملا بسته نیست.
- ممکن است آب باران از طریق سانروف باز به داخل خودرو سرازیر شود و به سیستم الکتریکی خودرو آسیب جدی وارد کند و به سایر قطعات آسیب برساند.
 - دکمه  را دوباره فشار دهید تا سانروف کاملا بسته شود.

نکته

- در هوای سرد زمستانی، یخ و برف روی سقف را قبل از باز کردن یا شیب دار کردن سانروف پانوراما برقی پاک کنید تا به سانروف آسیبی وارد نشود.
- همیشه قبل از خروج از خودرو یا قبل از شروع بارندگی، سانروف پانوراما برقی را ببندید. در غیر این صورت ممکن است آب باران از طریق سانروف باز به داخل خودرو سرازیر شود و به سیستم الکتریکی خودرو آسیب جدی وارد کند و به سایر قطعات آسیب برساند.
- هنگام استفاده از بارند، سانروف پانوراما برقی باید بسته بماند.

به طور منظم، برگ ها و سایر بقایای پراکنده را از ریل های سانروف پانوراما برقی به صورت دستی یا با استفاده از جاروبرقی پاک کنید.



اگر عملکرد سانروف پانوراما برقی غیرفعال شود، عملکرد برخورد با مانع سانروف به درستی کار نخواهد کرد. در این صورت باید در اسرع وقت برای تعمیر سانروف به نمایندگی مجاز شرکت مراجعه کنید.

- انگشت خود را حدود ۲ سانتی متر در شیار کلید  در جهت  نگه دارید. هنگامی که سانروف به موقعیت مورد نظر رسید، انگشت خود را بردارید.

- یا هنگامی که سانروف به طور خودکار به موقعیت مورد نظر حرکت می کند، به سرعت دکمه  را فشار دهید تا حرکت آن متوقف شود.



سانروف پانوراما برقی کشویی / شیب دار:



خواه سانروف در حالت باز شدن کشویی یا بسته شدن کشویی باشد.

- عملکرد خودکار: دکمه وسط شیار  را سریع فشار دهید ← تصویر  ۶۳ B



برای بستن سانروف پانوراما کشویی / شیب دار برقی:

زمانی که سانروف در وضعیت شیب دار قرار دارد.

- عملکرد خودکار: به سرعت انگشت خود را در جهت  در شیار کلید  به جلو فشار دهید ← تصویر  ۶۳ A

- یا به سرعت دکمه وسط شیار را فشار دهید  ← تصویر  ۶۳ B

برای توقف فرآیند باز یا بسته شدن خودکار:

- دوباره دکمه وسط شیار را فشار دهید  ← تصویر  ۶۳ B

باز و بسته کردن راحت سانروف پانوراما برقی کشویی / شیب دار

بسته به تجهیزات مدل خودرو، سقف پانوراما کشویی / شیب دار برقی را می توان از بیرون خودرو با استفاده از ریموت خودرو باز یا بسته کرد:

- دکمه باز کردن قفل یا قفل کردن روی ریموت خودرو را فشار داده و نگه دارید تا سانروف پانوراما کشویی / شیب دار برقی باز یا بسته شود.

- **خودروهای مجهز به سیستم قفل کردن / استارت بدون کلید (ورود بدون کلید):** انگشت خود را برای چند ثانیه روی قسمت سنسور قفل روی دستگیره درب قرار دهید تا سانروف بسته شود ← صفحه ۷۴.

- برای قطع عملکرد، دکمه قفل را رها کنید.

در حالت بسته شدن هماهنگ، سیستم تمام درب ها، شیشه ها و سانروف را می بندد. پس از بستن تمام درب ها، شیشه ها و سانروف، برای تأیید عملیات تمامی چراغ های راهنما یک بار چشمک می زند.

می توانید تنظیمات مربوط به عملکرد سانروف پانوراما کشویی / شیب دار برقی را در منوی تنظیمات خودرو در سیستم نمایش اطلاعات انجام دهید ← صفحه ۳۵.

بسته نشدن سانروف پانوراما کشویی / شیب‌دار

- سانروف کشویی/ شیب‌دار پانوراما تنها زمانی فعال می‌شود که دکمه استارت در حالت ON قرار داشته باشد. اگر درب راننده یا درب سرنشین جلو در عرض چند دقیقه پس از قرار گرفتن دکمه استارت در حالت Off باز نشود، سانروف پانوراما همچنان می‌تواند فعال باشد.

- اگر سانروف پانوراما را نمی‌توان به صورت برقی بست، باید به صورت دستی بسته شود. از آنجایی که سانروف پانوراما را نمی‌توان در شرایط اضطراری بدون باز کردن قطعات آن بست، باید برای بازرسی به نمایندگی مجاز شرکت مراجعه کنید.

عدم عملکرد صحیح دکمه‌های لمسی

رطوبت، کثیفی، چربی و غیره ممکن است باعث کاهش حساسیت دکمه‌های لمسی شوند. مطمئن شوید که دکمه‌های لمسی تمیز و خشک هستند.

غریب‌لیک فرمان

تنظیم موقعیت غریب‌لیک فرمان



تصویر ۶۴: روی قاب ستون فرمان زیر غریب‌لیک فرمان: اهرم کنترل برای تنظیم مکانیکی موقعیت غریب‌لیک فرمان (تصویر)



تصویر ۶۵: روی غریب‌لیک فرمان: موقعیت ساعت ۳ و ۹

عملکرد برخوردار با مانع سانروف پانوراما کشویی / شیب‌دار برقی

عملکرد برخوردار با مانع از گیر افتادن افراد لای سانروف جلوگیری می‌کند ← ⚠️ اگر سانروف پانوراما کشویی/ شیب‌دار در هنگام بسته شدن عمل کند یا گیر کند، سانروف به طور خودکار باز می‌شود.

- در این صورت، در اسرع وقت دریا باید که چرا سانروف نمی‌تواند روان بسته شود.

- سپس دوباره سعی کنید سانروف را ببندید.
- اگر سانروف همچنان گیر دارد و نمی‌توان آن را بست، می‌بایست سانروف را بدون عملکرد برخوردار با مانع بست.

بستن سقف پانوراما کشویی / شیب‌دار بدون عملکرد برخوردار با مانع

- سعی کنید دوباره سانروف پانوراما کشویی/ شیب‌دار را ببندید.

- اگر همچنان نمی‌توان سانروف پانوراما کشویی/ شیب‌دار را بست، در عرض ۵ ثانیه بالای کلید [] را ← تصویر ۶۳ به جلو حرکت داده و نگه دارید تا سقف پانوراما به طور کامل بسته شود ← صفحه ۹۱.

- سانروف پانوراما کشویی/ شیب‌دار بدون عملکرد برخوردار با مانع بسته می‌شود.

- اگر همچنان سانروف بسته نمی‌شود، در اسرع وقت برای تعمیر آن به یک نمایندگی مجاز مراجعه کنید.
اگر کلید در حین بسته شدن آزاد شود، سانروف به طور خودکار باز می‌شود.

⚠️ هشدار

بستن سقف پانوراما بدون عملکرد برخوردار با مانع می‌تواند منجر به آسیب جدی شود.

- هنگام بستن سانروف پانوراما مراقب باشید!
- هنگام بستن سانروف، به خصوص زمانی که عملکرد برخوردار با مانع غیرفعال است، مطمئن شوید که هیچکس و هیچ چیز در محدوده عملکرد سانروف قرار نداشته باشد.
- عملکرد برخوردار با مانع از انگشتان یا سایر قسمت‌های بدن در محدوده قاب سانروف محافظت نمی‌کند، بنابراین مراقب باشید لای سانروف گیر نکنید!

عملکرد برخوردار با مانع زمانی که درب‌ها، شیشه‌ها و سانروف به طور هماهنگ با استفاده از ریموت خودرو بسته شوند نیز فعال می‌شود.



صندلی و پشت سری

صندلی‌های جلو

مقدمه‌ای بر موضوع

این فصل حاوی اطلاعاتی در مورد موضوعات زیر است:

- مکانیزم تنظیم برقی صندلی جلو

در ادامه نحوه تنظیم صندلی‌های جلو توضیح داده می‌شود. مطمئن شوید که در وضعیت صحیح نشسته باشید ← صفحه ۳۸.

هشدار

قبل از حرکت، حتماً صندلی، کمر بند ایمنی و پشت سری را در وضعیت صحیح قرار دهید و از همه سرنشینان خودرو بخواهید که کمر بندهای ایمنی خود را ببندند.

- صندلی سرنشین جلو باید تا حد امکان عقب داده شود.
- صندلی راننده را طوری تنظیم کنید که حداقل ۲۵ سانتی‌متر فاصله بین قفسه سینه و قاب وسط غربلیک فرمان وجود داشته باشد. وضعیت جلو و عقب صندلی راننده را طوری تنظیم کنید که راننده بتواند با خم کردن جزئی زانو کاملاً روی پدال پا بگذارد و فاصله داشبورد تا ناحیه زانو حداقل ۱۰ سانتی‌متر باشد. اگر به دلایل فیزیکی این شرایط برآورده نشد، لطفاً با نمایندگی مجاز شرکت ارتباط برقرار کنید. کارشناسان می‌توانند تغییرات لازم را در صندلی انجام دهند.
- وقتی خودرو در حال حرکت است، پشتی صندلی نباید خیلی به عقب خم شود! زاویه انحراف بیش از حد پشتی صندلی باعث می‌شود سرنشینان صندلی جلو کمر بند ایمنی را به طور نامناسب ببندند و در وضعیت نامناسب بر روی صندلی بنشینند که احتمال آسیب دیدن آنها در هنگام بروز حادثه را افزایش می‌دهد.
- وقتی خودرو در حال حرکت است، پشتی صندلی نباید خیلی به جلو خم شود! هنگامی که کیسه هوا در هنگام بروز حادثه فعال می‌شود، ممکن است کیسه هوا به شدت به پشتی صندلی و یا سرنشین جلو برخورد کند و باعث شود که پشتی صندلی به عقب حرکت کند و به سرنشینان صندلی عقب آسیب برساند.
- هنگامی که خودرو در حال حرکت است، سرنشینان صندلی جلو باید به صورت عمودی بر روی صندلی بنشینند و پشت آنها به پشتی صندلی بچسبد و هیچ بخشی از بدن آنها نباید به محل نصب کیسه هوا نزدیک باشد.

موقعیت غربلیک فرمان را قبل از حرکت و تنها زمانی که خودرو ثابت است، تنظیم کنید ← هشدار.

- اهرم را به سمت پایین فشار دهید ← تصویر ۶۴ ①.
- غربلیک فرمان را طوری تنظیم کنید که راننده بتواند لبه فرمان را در موقعیت ساعت ۹ و ۳ با آرنج کمی خمیده در دست بگیرد ← تصویر ۶۵.
- اهرم را به سمت بالا بکشید تا با ستون فرمان همسطح شود.

هشدار

تنظیم نادرست ستون فرمان و خطاهای مربوط به تنظیم غربلیک فرمان ممکن است باعث صدمات جدی یا مرگ شود!

- پس از تنظیم ستون فرمان، حتماً اهرم را بالا بکشید ← تصویر ۶۴ ① تا قفل شود تا از جابجایی ستون فرمان در حین رانندگی جلوگیری شود.
- هنگام حرکت خودرو هرگز غربلیک فرمان را تنظیم نکنید. اگر فکر می‌کنید که غربلیک فرمان نیاز به تنظیم دارد، باید خودرو را متوقف کنید، هنگام پارک کردن به موارد ایمنی توجه کنید و سپس غربلیک فرمان را در موقعیت صحیح تنظیم کنید.
- غربلیک فرمان باید رو به قفسه سینه راننده باشد نه روبروی صورت او، زیرا در صورت بروز حادثه، کیسه هوا نمی‌تواند به خوبی از راننده محافظت کند.
- هنگام رانندگی با خودرو، راننده باید همیشه هر دو دست خود را در موقعیت‌های ساعت ۹ و ۳ لبه فرمان نگه دارد ← تصویر ۶۵ تا میزان آسیب‌دیدگی راننده هنگام فعال شدن کیسه هوای جلوی راننده کاهش یابد.
- هر دو دست را در موقعیت ساعت ۱۲ غربلیک فرمان یا به روش‌های دیگر (مثلاً قرار دادن هر دو دست در وسط یا داخل فرمان) نگیرید. در غیر این صورت، هنگامی که کیسه هوای جلوی راننده در هنگام بروز حادثه فعال می‌شود، بازوها، دست‌ها و سر راننده ممکن است آسیب جدی ببینند.

تنظیم نادرست صندلی می‌تواند منجر به بروز حادثه و آسیب جدی شود!

- صندلی‌های جلو را فقط زمانی می‌توان تنظیم کرد که خودرو ثابت باشد. اگر هنگام حرکت خودرو، صندلی‌ها تنظیم شوند، ممکن است صندلی‌ها به طور ناگهانی جابجا شوند و باعث از دست دادن کنترل خودرو شود که به راحتی می‌تواند منجر به بروز حادثه شود. علاوه بر این، اگر هنگام حرکت خودرو، صندلی‌های جلو تنظیم شوند، سرنشینان صندلی جلو نمی‌توانند وضعیت صحیح نشستن خود را حفظ کنند، که این می‌تواند احتمال بروز حادثه را افزایش دهد.
- ارتفاع صندلی، وضعیت جلو و عقب و شیب پشتی صندلی تنها زمانی قابل تنظیم است که هیچ مانعی در اطراف صندلی‌ها وجود نداشته باشد.
- نباید هیچ‌گونه اشیائی در منطقه تنظیم صندلی‌های جلو قرار داده شود.
- تنظیم زاویه پشتی صندلی و موقعیت صندلی‌های جلو را تنها زمانی می‌توان انجام داد که هیچ‌کس در محدوده تنظیم صندلی‌ها نباشد.
- قسمت‌های تنظیم و قفل صندلی نباید کثیف باشد.

⚠ هشدار

استفاده نادرست از روکش صندلی یا روکش محافظ می‌تواند منجر به عملکرد ناخواسته تنظیم برقی صندلی و در نتیجه جابه‌جایی غیرمعمول صندلی‌های جلو در هنگام رانندگی شود. این امر ممکن است منجر به از دست دادن کنترل خودرو، بروز حوادث و آسیب‌های جدی گردد. علاوه بر این، ممکن است باعث آسیب به قطعات الکتریکی صندلی‌های جلو شود.

- از نصب یا قرار دادن روکش‌ها یا پوشش‌های محافظتی بر روی اجزای الکتریکی خودداری کنید.
- فقط از روکش‌های صندلی یا محافظ‌هایی استفاده کنید که به طور خاص برای این خودرو طراحی شده‌اند.

⚠ هشدار

اقلام قابل اشتعال و انفجاری مانند فندک را در مسیر حرکت / محدوده صندلی برقی قرار ندهید. اگر چنین وسایلی در حین حرکت صندلی برقی فشرده شوند، ممکن است باعث انفجار یا حتی آتش‌سوزی شود و به راننده و سرنشینان آسیب جدی وارد شود.

- هرگز اقلام قابل اشتعال و انفجاری مانند فندک را در محفظه‌های نگهدارنده اشیاء، جعبه‌ها یا سطوح دیگر داخل خودرو قرار ندهید. به خصوص در فصل تابستان. چرا که دمای بالا در خودرو ممکن است باعث آتش گرفتن خود به خود فندک شود.

⚠ هشدار

تنها از روکش‌های صندلی و روکش‌های محافظتی‌ای که توسط شرکت برای این خودرو تایید شده و مناسب برای این خودرو است، استفاده کنید. روکش‌ها و محافظ‌ها نباید مکانیزم تنظیم برقی صندلی را مسدود یا فشرده کنند. در غیر این صورت، ممکن است تنظیم غیرعمدی صندلی‌های برقی در حین رانندگی رخ دهد که می‌تواند باعث حرکت ناگهانی صندلی‌های جلو شود و منجر به از دست دادن کنترل خودرو، بروز حوادث و آسیب به افراد شود. علاوه بر این، استفاده طولانی مدت از تنظیم برقی صندلی به طور ناخواسته ممکن است باعث آسیب رساندن به سیستم تنظیم برقی صندلی شود.

! نکته

- لبه‌های تیز اجسام ممکن است به صندلی آسیب برساند. اجازه ندهید اشیاء نوک تیز با صندلی‌ها تماس پیدا کنند. اجسام نوک تیز مانند زیپ، میخ یا کمر بند روی لباس می‌توانند به سطح صندلی آسیب بزنند. بندهای نایلونی باز کمر بند ایمنی نیز می‌توانند باعث آسیب به صندلی‌ها شوند.

مکانیزم تنظیم برقی صندلی جلو

📖 برای اطلاعات بیشتر به صفحه ۹۴ مراجعه کنید ⚠ ①

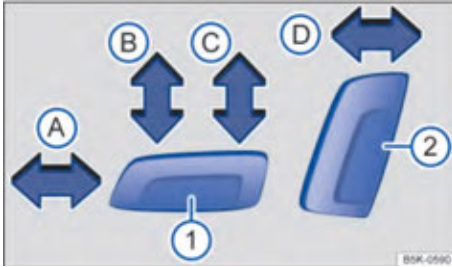

تصویر ۶۶: کلید تنظیم روی صندلی جلو سمت چپ: تنظیم وضعیت جلو و عقب صندلی، زاویه پشتی صندلی و ارتفاع/زاویه شیب تشک

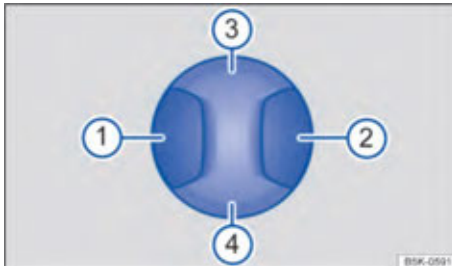

تصویر ۶۷: مکانیزم تنظیم برای تنظیم گودی کمر

کلید تنظیم صندلی جلو سمت راست به صورت متقارن با آن قرار گرفته است.

تنظیم وضعیت نشستن

کلید را در جهت فلش فشار دهید ← تصویر ۶۶:

- ① صندلی را به جلو یا عقب ببرید.
- ② زاویه شیب تشک صندلی را تنظیم کنید.
- ③ صندلی را بالا یا پایین بیاورید.
- ④ زاویه پشتی را تنظیم کنید.

گودی (پشتی) کمر قابل تنظیم

ناحیه مربوط به کلید ← تصویر ۶۷ را فشار دهید:

- ① انحنای گودی کمر را به جلو تنظیم کنید.
- ② انحنای گودی کمر را به سمت عقب تنظیم کنید.
- ③ موقعیت گودی کمر را به سمت بالا تنظیم کنید.
- ④ موقعیت گودی کمر را به سمت پایین تنظیم کنید.

⚠ هشدار

استفاده نادرست یا سهل انگارانه از صندلی‌های برقی جلو می‌تواند منجر به آسیب جدی شود.

- مکانیزم تنظیم برقی صندلی جلو در صورت قرار گرفتن دکمه استارت در حالت Off هنوز فعال است. هرگز کودکان یا افرادی که نیاز به کمک دارند را در خودرو تنها نگذارید.
- در شرایط اضطراری، با فشار دادن دکمه توقف تنظیم، فرایند تنظیم برقی متوقف می‌شود.

! نکته

برای جلوگیری از آسیب دیدن قطعات الکتریکی در صندلی‌های جلو، هرگز روی صندلی‌ها زانو ننزید یا به یک نقطه روی تشک یا پستی صندلی فشار وارد نکنید.

- وقتی شارژ باتری ۱۲ ولتی خودرو کم است، ممکن است صندلی‌های جلو به صورت الکتریکی تنظیم نشوند.
- هنگام شروع به حرکت خودرو، سیستم به طور موقت تنظیمات صندلی را قطع خواهد کرد.

صندلی‌های عقب

📖 مقدمه‌ای بر موضوع

این فصل حاوی اطلاعاتی در مورد موضوع زیر است:

- خم کردن پستی صندلی‌های عقب به جلو و عقب ۹۷ در ادامه نحوه تنظیم صندلی‌های عقب توضیح داده شده است. مطمئن شوید که در وضعیت صحیح نشسته باشید ← صفحه ۳۸.

⚠ هشدار

تنظیم نادرست صندلی‌های عقب می‌تواند منجر به بروز حادثه و آسیب جدی شود.

- صندلی‌های عقب باید تنها زمانی که خودرو ثابت است تنظیم شوند. اگر صندلی‌ها در حین حرکت تنظیم شوند، ممکن است به طور ناگهانی جابه‌جا شوند و سرنشینان عقب نتوانند وضعیت نشستن صحیح خود را حفظ کنند، که این می‌تواند منجر به بروز حادثه شود.
- زمانی که سرنشینان عقب به دلیل درست نیستن کمربندهای ایمنی نتوانند صاف بر روی صندلی بنشینند، خطر آسیب دیدن جدی برای آنها افزایش می‌یابد.
- صندلی‌ها تنها زمانی قابل تنظیم هستند که هیچکس در محدوده تنظیم صندلی‌های عقب قرار نگرفته باشد.

⚠ هشدار

اگر ارقام قابل اشتعال و منفجره مانند فندک در خودرو جا بماند، ممکن است آسیب ببینند یا بدون اینکه متوجه شوید آتش بگیرند و باعث سوختگی جدی افراد و آسیب رساندن به خودرو شوند.

- قبل از هر بار بستن محفظه‌های نگهدارنده اشیاء یا جعبه داشبورد، مطمئن شوید که در فضای بسته وسایل قابل اشتعال و منفجره مانند فندک وجود نداشته باشد.
- از قرار دادن وسایل قابل اشتعال و منفجره مانند فندک در محفظه‌های نگهدارنده اشیاء، جعبه‌ها یا سایر سطوح داخل خودرو خودداری کنید، به خصوص در فصل تابستان که دمای بالای خودرو ممکن است باعث آتش گرفتن خود به خود فندک شود.

⚠ هشدار

برای کاهش خطر آسیب در حین حرکت خودرو، زیرآرنجی وسط صندلی عقب باید همیشه جمع باشد و جعبه نگهدارنده باید بسته بماند.

- اگر زیرآرنجی وسط صندلی عقب باز شده باشد، هیچکس (چه بزرگسال و چه کودک) نباید از صندلی وسط صندلی عقب استفاده کند. وضعیت نشستن نادرست ممکن است منجر به آسیب جدی شود.
- هرگز اجازه ندهید بزرگسالان یا کودکان روی زیرآرنجی وسط بنشینند.
- تنها زمانی که در محدوده حرکت زیرآرنجی وسط صندلی عقب فردی وجود نداشته باشد، می‌توان محفظه نگهدارنده اشیاء را بست.

! نکته

لبه‌های تیز اجسام ممکن است به صندلی آسیب برساند.

- اجازه ندهید اشیاء نوک تیز با صندلی‌ها تماس پیدا کنند. اجسام نوک تیز مانند زیپ، میخ یا کمربند روی لباس می‌توانند به سطح صندلی آسیب بزنند. بندهای نایلونی باز کمربند ایمنی نیز می‌توانند باعث آسیب به صندلی‌ها شوند.

هنگام خم کردن پشتی صندلی‌های عقب به جلو یا عقب مراقب باشید تا از آسیب‌دیدگی ناخواسته جلوگیری کنید.

- هنگام خم کردن پشتی صندلی‌های عقب به جلو، هیچ‌کس نباید در محدوده خم شدن پشتی صندلی‌ها باشد.

- هنگام حرکت خودرو هرگز پشتی صندلی‌های عقب را به جلو یا عقب خم نکنید.

- هنگام خم کردن پشتی صندلی‌های عقب مراقب باشید کمربندهای ایمنی گیر نکنند یا آسیب نبینند.

- مراقب باشید هنگام خم کردن پشتی صندلی‌های عقب، دست‌ها، انگشتان یا سایر قسمت‌های بدن خود را در محدوده خم کردن صندلی‌ها قرار ندهید.

- پشتی صندلی‌های عقب در هر دو طرف باید کاملاً قفل شوند. اگر در جای خود قفل نباشند، ممکن است کمربندهای ایمنی عقب، به ویژه کمر بند ایمنی وسط، به درستی کار نکنند. اگر در صندلی عقب سرنشینی نشسته باشد اما پشتی صندلی‌های عقب قفل نباشد، در صورت ترمز اضطراری یا شتاب گرفتن یا بروز حادثه، سرنشین صندلی و پشتی صندلی با هم به جلو حرکت می‌کنند.

- ظاهر شدن علامت قرمز ۲ نشان‌دهنده این است که پشتی صندلی‌های عقب قفل نشده‌اند. حتماً بررسی کنید که هنگام قرارگیری پشتی صندلی‌های عقب در موقعیت عمودی، این علامت قرمز دیده نشود.

- اگر پشتی صندلی‌های عقب بعد از خم شدن به طور کامل قفل نشده باشد، به هیچ‌کس (از جمله بزرگسالان و کودکان) اجازه ندهید که از صندلی‌های عقب استفاده کند.

برای اطلاعات بیشتر به صفحه ۹۷ مراجعه کنید ⚠️ ①



تصویر ۶۸: پشتی صندلی عقب: دکمه باز کردن قفل

صندلی‌های عقب به صورت جدا از هم هستند. هر قسمت از پشتی صندلی‌های عقب می‌تواند به طور جداگانه به جلو خم شود تا فضای محفظه بار افزایش یابد.

خم کردن پشتی صندلی‌های عقب به جلو

- پشت سری صندلی را کاملاً به سمت پایین بکشید.
- سپس پشت سری را یک پله به سمت بالا جابه‌جا کنید.
- دکمه باز کردن قفل ← تصویر ۶۸ ① را به سمت جلو بکشید و پشتی صندلی عقب را همزمان به جلو خم کنید.
- اگر بتوانید علامت قرمز رنگ ② در تصویر ۶۸ را مشاهده کنید، به این معنی است که بخش مربوطه از پشتی صندلی‌های عقب باز شده است.

خواباندن پشتی صندلی‌های عقب به عقب

- پشتی صندلی عقب را به عقب بخوابانید و آن را محکم در جای خود قفل کنید تا به طور ایمن در جای خود قرار گیرد ← ⚠️ ②.
- علامت قرمز ② دیگر نباید قابل مشاهده باشد.

هنگام خم کردن پشتی صندلی‌های عقب به جلو و عقب مراقب باشید تا از روی بی‌احتیاطی یا از دست دادن کنترل به تجهیزات داخل خودرو آسیب نرسانید.

- برای جلوگیری از خراشیدگی پشتی صندلی‌های جلو توسط تشک و پشت سری صندلی‌های عقب، قبل از خم کردن پشتی صندلی‌های عقب، صندلی‌های جلو را در موقعیت مناسب تنظیم کنید.

- قبل از خم کردن پشتی صندلی‌های عقب، مطمئن شوید که در محدوده خم شدن پشتی صندلی‌های عقب، هیچ شیئی وجود نداشته باشد.

اگر خودرو با پشت سری باز شده یا به درستی نصب/تنظیم نشده رانده شود، در صورت بروز حادثه یا شتاب گرفتن ناگهانی یا ترمز اضطراری، به راحتی می‌تواند منجر به جراحات شدید یا حوادث مرگبار شود!

- تمام صندلی‌های خودرو باید دارای پشت‌سری باشند و پشت‌سری‌ها باید به‌درستی تنظیم شوند.
- تمام سرنشینان باید پشت سری خود را متناسب با اندازه بدن خود تنظیم کنند تا از آسیب به گردن در صورت بروز حادثه جلوگیری شود. لبه بالایی پشت سری باید تا حد امکان هم سطح با بالای سر سرنشین باشد، و نباید پایین‌تر از چشم‌ها باشد. در هنگام رانندگی، پشت سر باید تا حد ممکن به پشت سری نزدیک باشد.
- هرگز در حین حرکت خودرو، پشت سری را تنظیم نکنید.

نکته

هنگام باز کردن یا نصب پشت سری، حتماً مراقب باشید که به سقف یا سایر اجزای داخلی خودرو برخورد نکنند، زیرا این ممکن است به سقف داخلی خودرو یا سایر قطعات آسیب بزند.

مقدمه‌ای بر موضوع

این فصل حاوی اطلاعاتی در مورد موضوعات زیر است:

- ۱۰۰ - تنظیم پشت سری
- ۱۰۰ - باز کردن و نصب کردن پشت سری

در ادامه نحوه تنظیم و باز کردن پشت سری شرح داده می‌شود. همیشه مطمئن شوید که در وضعیت درستی نشست‌اید ← صفحه ۳۸.

تمامی صندلی‌های این خودرو مجهز به پشت‌سری هستند. پشت سری وسط صندلی عقب به طور خاص برای صندلی وسط ردیف عقب طراحی شده است، بنابراین نمی‌توان آن را روی صندلی‌های دیگر نصب کرد.

میله پشت سری دارای شیارهایی است که به پشت سری این امکان را می‌دهد که در موقعیت‌های مختلف قفل شود. تنها پشت‌سری‌ای که به درستی نصب شده می‌تواند در شیارهای محدوده تنظیم، به درستی قفل شود. برای جلوگیری از جدا شدن تصادفی پشت سری پس از نصب، موانعی (ضامن) در موقعیت‌های بالایی و پایینی محدوده تنظیم قرار داده شده است.

موقعیت صحیح پشت سری



پشت سری را طوری تنظیم کنید که لبه بالایی آن هم سطح با بالای سر شما باشد، و پایین‌تر از چشم‌ها نباشد. در هنگام رانندگی، پشت سر شما باید تا حد امکان به پشت سری چسبیده باشد.

نحوه تنظیم پشت سری برای سرنشینان کوتاه قد

هنگام تنظیم پشت سری برای یک سرنشین کوتاه قد، پشت سری باید به سمت پایین فشار داده شود تا در حالت پایین‌تری قرار گیرد. با این حال، ممکن است بالای سر سرنشین پایین‌تر از لبه بالایی پشت سری باشد. هنگامی که پشت سری در موقعیت پایین قرار می‌گیرد، ممکن است هنوز فاصله مشخصی بین پشت سری و بالای پشتی صندلی وجود داشته باشد.

نحوه تنظیم پشت سری برای سرنشینان قد بلند

هنگام تنظیم پشت سری برای سرنشینان قد بلند باید تا حد امکان پشت سری را بالا ببرید.

به تصاویر صفحه ۹۹ مراجعه کنید   

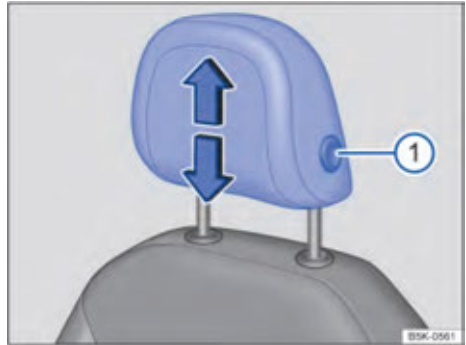

تصویر ۶۹: پشت سری جلو، تنظیم کردن

به نمادها و دستورالعمل‌های صفحه ۹۹ مراجعه کنید   

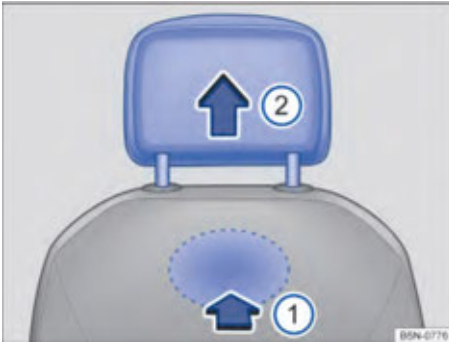

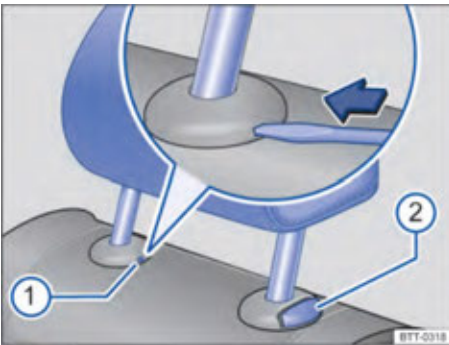

تصویر ۷۱: باز کردن پشت سری صندلی جلو



تصویر ۷۲: باز کردن پشت سری صندلی‌های عقب



باز کردن پشت سری صندلی جلو

- در صورت لزوم، پشت سری را پایین بیاورید ← به قسمت مقدمه‌ای بر موضوع در صفحه ۱۰۰ مراجعه کنید.
- برای باز کردن قفل آن، ناحیه تورفتگی مشخص شده در پشتی صندلی را لمس کرده و در جهت فلش فشار دهید ← تصویر ۷۱ 
- پشت سری را در جهت فلش بیرون بکشید ← شکل ۷۱ 

نصب کردن پشت سری صندلی‌های جلو

- پشت سری را به درستی روی ریل‌های راهنمای پشت سری قرار دهید، سپس آن را در ریل‌های طراحی شده آن در پشتی صندلی وارد کنید.
- پشت سری را به سمت پایین فشار دهید تا میله‌های راهنما قفل شوند.
- پشت سری را هنگامی که در وضعیت صحیح بر روی صندلی نشسته‌اید، تنظیم کنید.

تنظیم ارتفاع پشت سری صندلی

- برای تنظیم ارتفاع پشت سری صندلی، پشت سری را مطابق با جهت فلش بالا بکشید یا به سمت پایین فشار دهید. در صورت نیاز، دکمه ← تصویر ۶۹  یا ← تصویر ۷۰  را فشار دهید ←  به قسمت مقدمه‌ای بر موضوع در صفحه ۱۰۰ مراجعه کنید.
- پس از تنظیم، پشت سری باید در جای خود قفل شود.

باز کردن پشت سری صندلی عقب

- قفل پشتی صندلی عقب را آزاد کرده و کمی به جلو خم کنید ← صفحه ۹۸.
- پشت سری را به سمت بالا بکشید ← به قسمت مقدمه‌ای بر موضوع در صفحه ۱۰۰ مراجعه کنید.
- سر کلید باز خودرو یا نوک پیچ‌گوشتی را در شکاف کاور محافظ دور میله پشت‌سری قرار دهید ← تصویر ۷۲ (۱).
- کلید خودرو یا پیچ‌گوشتی را در جهت فلش فشار دهید.
- همزمان دکمه ← تصویر ۷۲ (۲) را فشار دهید، و فرد دیگری پشت سری را به طور کامل بیرون بکشد.
- پشتی صندلی را به موقعیت اولیه خود فشار دهید تا قفل شود.

نصب کردن پشت سری صندلی عقب

- قفل پشتی صندلی عقب را آزاد کرده و کمی به جلو خم کنید ← صفحه ۹۸.
- میله راهنمای پشت سری را با راهنمای روی پشتی صندلی مربوطه تراز کرده و آن را در داخل راهنما وارد کنید.
- دکمه ← تصویر ۷۲ (۲) را فشار دهید و پشت سری را به سمت پایین فشار دهید.
- پشتی صندلی را به موقعیت اولیه خود فشار دهید تا قفل شود.
- پس از نصب، پشت سری را با توجه به اندازه بدن خود در موقعیت صحیح تنظیم کنید ← صفحه ۱۰۰.

عملکرد صندلی

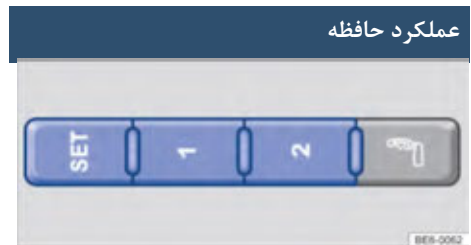

تصویر ۷۳: قسمت کنار بالای صندلی جلو: دکمه‌های حافظه

دکمه حافظه

تنظیمات صندلی راننده، صندلی سرنشین جلو و آینه‌های بغل را می‌توان با استفاده از دکمه حافظه ذخیره و فراخوانی کرد.

ذخیره تنظیمات صندلی راننده و آینه بغل برای حرکت

به جلو

- کلید انتخاب دنده را در دنده خلاص (N) قرار دهید.
- ترمز پارک برقی را فعال کنید.
- دکمه استارت را در حالت ON قرار دهید.
- صندلی راننده و آینه‌های بغل را در موقعیت دلخواه تنظیم کنید.
- دکمه [SET] را بیش از یک ثانیه فشار دهید ← تصویر ۷۳.
- دکمه حافظه مورد نظر را در عرض ۱۰ ثانیه فشار دهید تا تنظیمات به آن دکمه اختصاص یابد. یک سیگنال صوتی تأیید می‌کند که تنظیمات ذخیره شده است.

ذخیره تنظیمات صندلی سرنشین جلو

- کلید انتخاب دنده را در دنده خلاص (N) قرار دهید.
- ترمز پارک برقی را فعال کنید.
- دکمه استارت را در حالت ON قرار دهید.
- صندلی سرنشین جلو را در موقعیت دلخواه تنظیم کنید.
- دکمه [SET] را بیش از یک ثانیه فشار دهید ← تصویر ۷۳.
- دکمه حافظه مورد نظر را در عرض ۱۰ ثانیه فشار دهید تا تنظیمات به آن دکمه اختصاص یابد.

فراخوان تنظیمات صندلی راننده، صندلی سرنشین جلو و آینه‌های بغل

- در حالی که خودرو ساکن است و دکمه استارت در حالت Off قرار دارد، دربی را باز کنید و دکمه حافظه مربوطه را یک بار فشار دهید. پس از حدود ۱۰ دقیقه، عملکرد تنظیم خودکار دکمه‌های حافظه صندلی دیگر در دسترس نخواهد بود. فشردن دوباره دکمه در حین فرآیند تنظیم خودکار صندلی، فرآیند تنظیم را قطع خواهد کرد.
- یا: در حالی که دکمه استارت در حالت ON قرار دارد دکمه حافظه مربوطه را فشار داده و نگه دارید تا تنظیمات صندلی راننده، صندلی سرنشین جلو و آینه‌های بغل به موقعیت ذخیره شده انتقال یابند.

عملکرد کمک به ورود راحت به صندلی‌های جلو (Easy Entry)

کلید انتخاب دنده را در حالت خلاص (N) قرار دهید، ترمز پارک برقی را فعال کنید، دکمه استارت را در حالت Off قرار دهید، درب راننده را باز کنید و زمانی که راننده از خودرو خارج می‌شود (بسته به مدل و تجهیزات خودرو)، صندلی به طور خودکار به موقعیتی حرکت می‌کند که ورود و خروج از خودرو را آسان‌تر کند.

پس از بسته شدن درب راننده و قرار گرفتن دکمه استارت در حالت ON، صندلی راننده به طور خودکار به حالت اولیه خود باز می‌گردد.

هنگامی که درب سرنشین جلو باز و بسته می‌شود، صندلی سرنشین جلو به طور خودکار در موقعیتی قرار می‌گیرد که امکان ورود و خروج آسان مهیا شود.

می‌توانید عملکرد کمک به ورود و خروج راحت را در سیستم نمایش اطلاعات روشن و خاموش کنید ← صفحه ۳۵.

هشدار

هنگام استفاده از عملکرد Easy Entry برای خارج شدن از خودرو مراقب باشید زمین نخورید.

- هنگام استفاده از عملکرد Easy Entry برای خارج شدن از خودرو، لطفاً مراقب حرکت همزمان صندلی باشید تا از افتادن به دلیل عدم ثبات جلوگیری کنید.

هشدار

استفاده نادرست از این عملکرد صندلی ممکن است منجر به آسیب جدی شود.

- قبل از شروع به رانندگی، وضعیت نشستن صحیح را رعایت کرده و در طول رانندگی این وضعیت را حفظ کنید. این الزامات برای تمام سرنشینان صدق می‌کند.
- همیشه دست‌ها، انگشتان، پاها و سایر قسمت‌های بدن خود را دور از ناحیه حرکت و تنظیم صندلی نگه دارید.

پس از باز کردن قفل خودرو، اگر درب راننده بیش از ۱۰ دقیقه بعد از آن باز شود، ممکن است صندلی راننده و آینه‌های بغل به طور خودکار تنظیم نشوند. 



تصویر ۷۶: زیرآرنجی جمع شو عقب

تنظیم زیرآرنجی وسط صندلی‌های جلو

اگر نیاز به بلند کردن زیرآرنجی دارید، آن را در جهت فلش گام به گام به سمت بالا بکشید ← تصویر ۷۵. برای پایین آوردن زیرآرنجی، ابتدا زیرآرنجی را کاملاً به سمت بالا بکشید و سپس آن را به سمت پایین بیاورید. برای جلو و عقب بردن زیرآرنجی، آن را در جهت فلش ← تصویر ۷۵ به جلو یا عقب حرکت دهید تا به موقعیت توقف برسد و قفل شود.

زیرآرنجی وسط صندلی عقب

صندلی وسط ردیف عقب ممکن است به یک زیرآرنجی وسط جمع شو در پشتی صندلی آن مجهز باشد.
 - برای باز کردن زیرآرنجی: حلقه روی زیرآرنجی را در جهت فلش بکشید ← تصویر ۷۶.
 - برای جمع کردن زیرآرنجی: زیرآرنجی وسط را در جهت مخالف فلش ← تصویر ۷۶ به سمت بالا جمع کنید و آن را داخل پشتی صندلی فشار دهید.

هشدار

زیرآرنجی وسط جلو ممکن است حرکت بازوهای راننده را مختل کند که می‌تواند منجر به بروز حادثه و آسیب جدی شود.

- هنگام حرکت خودرو، محفظه نگهدارنده اشیاء در زیرآرنجی باید همیشه بسته باشد.
- وقتی خودرو در حال حرکت است، هیچکس اجازه ندارد روی زیرآرنجی وسط بنشیند! در غیر این صورت، این کار می‌تواند منجر به آسیب‌های جدی شود.

هشدار

برای کاهش خطر آسیب، زیرآرنجی وسط صندلی‌های عقب باید در طول حرکت خودرو همیشه در وضعیت جمع شده قرار داشته باشد.

- اگر زیرآرنجی وسط باز شده باشد، هیچ‌کس، چه بزرگسال و چه کودک، نمی‌تواند در صندلی وسط ردیف عقب قرار گیرد. وضعیت نشستن نامناسب ممکن است منجر به آسیب جدی شود.



تصویر ۷۴: قسمت کنار پایین صندلی جلو: دکمه ماساژ

هنگامی که عملکرد ماساژ فعال می‌شود، پشتی گودی کمر به طور خودکار حرکت می‌کند و ناحیه کمر شما را ماساژ می‌دهد. در حین ماساژ، می‌توانید با استفاده از دکمه مربوطه، قوس پشتی کمر را به طور جداگانه تنظیم کنید ← صفحه ۹۶.

فعال کردن و غیرفعال کردن عملکرد ماساژ

برای فعال‌سازی دکمه [] را روی پنل کنترل صندلی فشار دهید و برای غیرفعال‌سازی دکمه [] را دوباره فشار دهید. پس از حدود ۱۰ دقیقه، عملکرد ماساژ پشت به طور خودکار خاموش می‌شود.

هشدار

استفاده نادرست از عملکرد صندلی ممکن است منجر به آسیب جدی شود.

- قبل از رانندگی مطمئن شوید که وضعیت صحیح نشستن را رعایت کرده‌اید و در حین رانندگی این وضعیت صحیح نشستن را حفظ کنید. این الزام برای همه سرنشینان صدق می‌کند.
- عملکرد ماساژ تنها زمانی می‌تواند روشن و خاموش شود که خودرو متوقف شود.
- دست‌ها، انگشتان، پاها و سایر قسمت‌های بدن را همیشه خارج از محدوده عملکرد و تنظیم صندلی نگه دارید.

زیرآرنجی صندلی

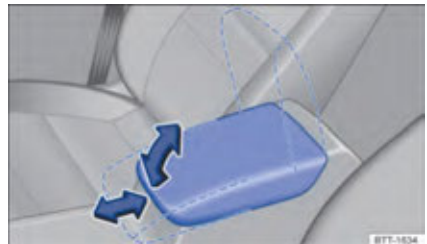

تصویر ۷۵: زیرآرنجی وسط صندلی‌های جلو (تصویر)

چراغ راهنما

استفاده نادرست از چراغ راهنما، استفاده نکردن از چراغ راهنما یا خاموش نکردن چراغ راهنما ممکن است سایر کاربران جاده را گمراه کند و به راحتی باعث بروز حوادث جدی شود!

- همیشه هنگام تغییر لاین، سبقت گرفتن یا دور زدن چراغ راهنما را روشن کنید.
- بلافاصله پس از تغییر لاین، سبقت گرفتن یا پیچیدن، چراغ‌های راهنما را خاموش کنید.

هنگامی که دکمه استارت در حالت Off قرار می‌گیرد، چراغ‌های هشدار خطر همچنان کار می‌کنند ← صفحه ۶۶. 



چراغ‌های جلو

روشن و خاموش کردن چراغ‌ها



تصویر ۷۸: کنار غربلیک فرمان: کلید چراغ (این نوع فقط یک نمونه است)

روشن کردن چراغ‌های خودرو

- دکمه استارت را در حالت ON قرار دهید.
- دکمه  را پشت سر هم فشار دهید تا چراغ نشانگر مربوطه زیر روشن شود:
- AUTO** کنترل خودکار چراغ‌های جلو: چراغ‌ها را بسته به روشنایی و شرایط آب و هوایی روشن یا خاموش می‌کند ← .

چراغ‌های موقعیت (جانبی) روشن می‌شوند. نماد روی کلید چراغ‌ها به رنگ سبز تغییر می‌کند. زمانی که سرعت خودرو بیش از حدود 10km/h شود، عملکرد کنترل خودکار چراغ‌های جلو **AUTO** فعال خواهد شد. نور پایین چراغ‌های جلو روشن می‌شود. نماد روی کلید چراغ‌ها به رنگ سبز تغییر می‌کند. 

- تنها بر روی صفحه کیلومتر نمایش داده می‌شود: چراغ‌های جلو خاموش هستند. زمانی که سرعت خودرو بیش از حدود 10km/h یا مسافت پیموده شده حدود 100m باشد، عملکرد کنترل خودکار چراغ‌های جلو **AUTO** فعال خواهد شد.

روشن و خاموش کردن چراغ راهنما



تصویر ۷۷: سمت چپ ستون فرمان: اهرم چراغ راهنما/چراغ جلو

- دکمه استارت را در حالت ON قرار دهید.
- اهرم چراغ راهنما/چراغ جلو را از موقعیت وسط به موقعیت زیر ببرید ← تصویر ۷۷:

A چراغ راهنما سمت راست  را روشن کنید.

B چراغ راهنما سمت چپ  را روشن کنید.

- برای خاموش کردن چراغ راهنما، اهرم چراغ راهنما/چراغ بالا چراغ جلو را به موقعیت وسط برگردانید.

- برای خاموش کردن چراغ راهنما اهرم را به موقعیت وسط برگردانید.

اگر هنگام روشن کردن چراغ راهنما صدای هشدار به صدا در نمی‌آید، لطفاً برای تعمیر آن به نمایندگی مجاز شرکت مراجعه کنید.

عملکرد چشمک زدن هنگام تغییر لاین

برای فعال کردن عملکرد چشمک‌زن تغییر لاین، اهرم چراغ راهنما را تا جایی که جا دارد به بالا یا پایین بکشید، سپس اهرم را رها کنید. در این صورت چراغ‌های راهنما سه بار چشمک خواهند زد.

در این حالت، اگر فوراً اهرم چراغ راهنما/چراغ جلو را در جهت مخالف تا نقطه مقاومت حرکت دهید و سپس آن را رها کنید، می‌توانید زودتر از عملکرد ثابت چشمک‌زن تغییر لاین از آن خارج شوید.

عملکرد چشمک‌زن تغییر لاین را می‌توان از طریق منوی تنظیمات خودرو در سیستم نمایش اطلاعات فعال و غیرفعال کرد ← صفحه ۳۴.

هشدار

خاموش کردن چراغ‌های جلو

- دکمه استارت را در حالت Off قرار دهید.

AUTO عملکرد روشنایی جهت را می‌توان روشن کرد ← صفحه ۱۰۴.

 چراغ‌های نشانگر جانبی یا چراغ‌های پارک در هر دو طرف روشن می‌شوند ← صفحه ۱۰۴، نماد روی کلید چراغ‌ها به رنگ سبز تغییر می‌کند.

- تنها بر روی صفحه کیلومتر نشان داده می‌شود: چراغ‌های جلو خاموش هستند.

چراغ‌های رانندگی در روز

چراغ‌های رانندگی در روز می‌توانند قابلیت دید خودرو را در جاده‌ها در طول روز افزایش دهند.

چراغ‌های رانندگی در روز به طور خودکار هر بار که سوئیچ خودرو در حالت ON قرار گیرد، روشن می‌شوند (زمانی که سنسور نور روشنایی کافی را تشخیص دهد).

چراغ‌های رانندگی در روز را نمی‌توان به صورت دستی در سرعت‌های بیش از 10km/h روشن یا خاموش کرد.

هشدار

اگر جاده به اندازه کافی روشن نباشد و خودرو توسط سایر کاربران جاده دیده نشود یا به سختی دیده شود، ممکن است حادثه رخ دهد و منجر به آسیب جدی شود.

- راننده باید مطمئن شود که چراغ خودرو به درستی روشن شده باشد. تنها از این طریق سیستم کمک روشنایی می‌تواند به رانندگی کمک کند.
- همیشه در تاریکی، باران و دید ضعیف نور پایین چراغ‌های جلو را روشن کنید.
- به طور منظم بررسی کنید که همه چراغ‌ها و چراغ‌های راهنما به درستی کار کنند.

هشدار

روشنایی چراغ‌های جانبی یا چراغ‌های رانندگی در روز برای روشن کردن جاده کافی نیست و نمی‌تواند خودروی شما را به طور کامل برای دیگر کاربران جاده قابل مشاهده سازد.



- همیشه در تاریکی، بارندگی و دید ضعیف نور پایین چراغ‌های جلو را روشن کنید.
- هنگامی که چراغ‌های رانندگی در روز روشن هستند، چراغ‌های عقب به طور همزمان روشن نمی‌شوند. خودرویی که چراغ‌های عقب آن روشن نیست، در تاریکی، باران یا کاهش دید توسط سایر کاربران جاده دیده نمی‌شود.



عملکرد کنترل خودکار چراغ‌های جلو **AUTO** نور پایین چراغ‌های جلو را تنها زمانی روشن و خاموش می‌کند که روشنایی محیط تغییر کند.

- در شرایط آب و هوایی خاص (مانند مه‌گرفتگی)، نور پایین چراغ‌های جلو باید به صورت دستی روشن شوند.

روشن و خاموش کردن چراغ‌های مه‌شکن

چراغ‌های مه‌شکن عقب را می‌توان با قرار دادن دکمه استارت در حالت ON روشن کرد.



- برای روشن کردن چراغ‌های مه‌شکن عقب: دکمه  را فشار دهید. چراغ نشانگر دکمه روشن می‌شود. همزمان، چراغ نشانگر  در صفحه کیلومتر به رنگ زرد روشن می‌شود.
- برای خاموش کردن چراغ‌های مه‌شکن، دکمه را دوباره فشار دهید.

 اگر چراغ‌های مه‌شکن عقب را هنگامی که چراغ‌ها خاموش هستند، چراغ‌های پارک  روشن هستند، یا کنترل خودکار چراغ‌های جلو AUTO روشن است، روشن کنید، نور پایین چراغ‌های جلو بدون توجه به روشنایی محیط روشن می‌شوند.

روشن و خاموش کردن چراغ‌های آب و هوای نامطلوب

چراغ‌های آب و هوای نامطلوب به رانندگان کمک می‌کند تا هنگام مناسب نبودن دید، جاده را بهتر روشن کنند.

چراغ‌های آب و هوای نامطلوب را می‌توان با قرار دادن دکمه استارت در حالت ON و هنگامی که کنترل خودکار چراغ‌های جلو AUTO یا نور پایین  چراغ‌های جلو روشن هستند، روشن کرد.

- روشن کردن چراغ‌های آب و هوای نامطلوب  دکمه عملکرد  را فشار دهید ← صفحه ۱۰۴. چراغ نشانگر دکمه سبز می‌شود. یک پیام متنی نیز بر روی صفحه کیلومتر نمایش داده می‌شود.
- برای خاموش کردن آن، دوباره دکمه را فشار دهید.

 اگر هنگام روشن بودن کنترل خودکار چراغ‌های جلو AUTO چراغ‌های آب و هوای نامطلوب روشن شود، نور پایین چراغ‌های جلو نیز بدون توجه به روشنایی محیط روشن می‌شوند.

عملکرد چراغ‌های خودرو

چراغ‌های پارک یا چراغ‌های جانبی

هنگامی که چراغ‌های موقعیت (جانبی)  روشن هستند، چراغ‌های موقعیت در چراغ‌های جلو در دو طرف، بخشی از چراغ‌های عقب، چراغ‌های پلاک، چراغ‌های روشنایی داخلی و دکمه‌های روی داشبورد روشن می‌شوند. وقتی سرعت خودرو از حدود 10km/h یا مسافت طی شده از حدود ۱۰۰ متر بیشتر شود، عملکرد خودکار چراغ‌های جلو AUTO فعال خواهد شد.

اگر خودرو در حالی که دکمه استارت در حالت Off قرار دارد از بیرون قفل نشود، چراغ‌های پارک دو طرف به طور خودکار پس از حدود ۱۰ دقیقه روشن خواهند شد تا بار روی باتری ۱۲ ولت خودرو کاهش یابد. ← صفحه ۱۱۰.

کنترل اتوماتیک چراغ جلو AUTO

اگر کنترل خودکار چراغ جلو AUTO روشن باشد، چراغ روشنایی خودرو و چراغ روشنایی صفحه کیلومتر و کلیدها در شرایط زیر روشن می‌شوند:

- زمانی که سنسور نور، کم بودن نور را شناسایی کند.
- زمانی که برف‌پاک‌کن‌های شیشه جلوی خودرو برای مدت طولانی روشن شده باشند.
- اگر چراغ‌های جلو روشن باشند، چراغ نشانگر آن به رنگ زرد روشن می‌شود.
- عملکرد کنترل خودکار چراغ‌های جلو تنها یک عملکرد کمکی است و نمی‌تواند تمام شرایط رانندگی خودرو را به‌طور کامل شناسایی کند.

در مدل‌های مجهز به عملکرد کنترل خودکار چراغ‌های جلو می‌توانید زمان فعال‌سازی این ویژگی را از طریق منوی تنظیمات خودرو در سیستم نمایش اطلاعات تغییر دهید ← صفحه ۳۴.

سیستم روشنایی تطبیقی جلو (AFS)

سیستم روشنایی تطبیقی جلو، روشنایی بهینه جاده را فراهم می‌کند. لازمه عملکرد صحیح سیستم روشنایی تطبیقی جلو این است که کنترل خودکار چراغ جلو AUTO روشن باشد و سرعت خودرو بیش از حدود 10km/h باشد.

چراغ‌های جانبی ثابت

اگر نور پایین چراغ‌های جلو روشن باشند، چراغ‌های جانبی ثابت به طور خودکار در هنگام پیدایش خودرو با سرعت پایین یا در هنگام حرکت در جاده‌های با پیچ تند روشن خواهند شد.

زنگ هشدار زمانی که چراغ‌ها خاموش نمی‌شوند

هنگامی که دکمه استارت در حالت Off قرار دارد و درب راننده باز می‌شود، سیستم در شرایط زیر زنگ هشدار پخش می‌کند:

- وقتی چراغ‌های پارک روشن باشد.
- وقتی چراغ‌های موقعیت (جانبی)  روشن باشد.
- هنگامی که چراغ‌های بدرقه (عملکرد «بدرقه به منزل») روشن می‌شوند، وقتی درب راننده باز می‌شود، سیستم صدای سیگنالی را ایجاد نمی‌کند تا نشان دهد که یک چراغ هنوز روشن است.

چراغ نشانگر چراغ راهنما

چراغ نشانگر به رنگ سبز چشمک می‌زند.

اگر چراغ راهنما در یک سمت خودرو دچار نقص شود، چراغ راهنما در سمت دیگر دو برابر حالت عادی چشمک خواهد زد.

روشنایی خودرو را بررسی کنید و در صورت لزوم لامپ‌های مربوطه را تعویض کنید ← صفحه ۲۳۶.

اگر مشکل همچنان ادامه داشت، لطفاً برای بررسی با نمایندگی مجاز شرکت ارتباط برقرار کنید.

نقص عملکرد چراغ‌های جلو

این چراغ نشانگر به رنگ زرد روشن می‌شود.

نقص جزئی یا کلی چراغ‌های جلو

سیستم روشنایی خودرو را بررسی کرده و در صورت لزوم، لامپ‌های مربوطه را تعویض کنید ← صفحه ۲۳۶.

اگر مشکل همچنان وجود داشت، لطفاً با نمایندگی مجاز شرکت ارتباط برقرار کنید.

نقص عملکرد سنسور روشنایی

کنترل خودکار چراغ‌های جلو AUTO فعال است، اما چراغ‌های خودرو به طور خودکار روشن یا خاموش نمی‌شود.

دکمه استارت را در حالت Off قرار داده و سپس دوباره در حالت ON قرار دهید.

اگر مشکل همچنان ادامه داشت، لطفاً با نمایندگی مجاز شرکت ارتباط برقرار کنید.

سیستم چراغ‌های تطبیقی جلو

اگر حالت سفر فعال شده باشد، سیستم چراغ‌های تطبیقی جلو کار نخواهد کرد ← صفحه ۱۱۲.

برای خودروهایی که به ویژگی انتخاب حالت حرکت مجهز هستند، حالت حرکت انتخاب شده بر عملکرد لامپ‌ها تأثیر خواهد گذاشت.

زمانی که سیستم چراغ‌های تطبیقی جلو دچار نقص شود، در صفحه کیلومتر نمایش داده می‌شود. لطفاً برای تعمیر به نمایندگی مجاز مراجعه کنید.

بخار گرفتگی داخل چراغ جلو

در محیط‌های مرطوب و سرد (به ویژه در روزهای بارانی یا پس از شستشوی خودرو)، ممکن است به طور موقت بخار آب درون چراغ‌های جلو و چراغ‌های ترکیبی عقب تشکیل شود.

این به دلیل این است که وقتی چراغ‌های جلو خنک می‌شوند، دمای پوشش چراغ کاهش یافته و باعث می‌شود که رطوبت درون چراغ بر روی سطح داخلی پوشش چراغ جمع شود. این پدیده مشابه با بخارگرفتگی شیشه‌های خودرو است. این یک پدیده فیزیکی طبیعی است و بر عملکرد یا عمر چراغ‌ها تأثیر نمی‌گذارد. هنگام بخار گرفتگی داخل چراغ‌ها:

خودرو را در مکانی خشک و با تهویه مناسب پارک کنید؛ بخار داخل چراغ به تدریج کاهش می‌یابد و در نهایت به طور کامل از بین می‌رود.

هنگامی که خودرو در حال حرکت است یا در معرض نور خورشید قرار دارد، بخار آن سریع‌تر از بین می‌رود. اگر آب یا مقدار زیادی قطرات آب در داخل چراغ جلو مشاهده کردید، لطفاً برای بررسی به نمایندگی مجاز شرکت مراجعه کنید.

عدم عملکرد صحیح دکمه‌های لمسی

رطوبت، کثیفی، چربی و غیره ممکن است باعث کاهش حساسیت دکمه‌های لمسی شود. مطمئن شوید که دکمه‌های لمسی تمیز و خشک هستند.

نور بالای چراغ جلو

روشن و خاموش کردن نور بالای چراغ‌های جلو

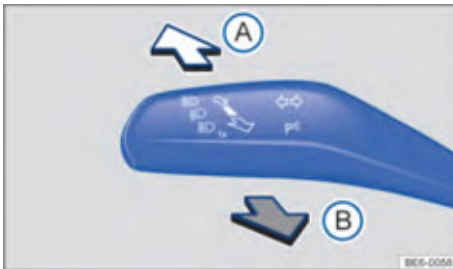

تصویر ۷۹: سمت چپ ستون فرمان: اهرم چراغ راهنما/چراغ جلو

دکمه استارت را در حالت ON قرار دهید و نور بالای چراغ جلو را روشن کنید.

اهرم چراغ راهنما/چراغ جلو را از موقعیت وسط به موقعیت‌های زیر حرکت دهید:

A نور بالای چراغ‌های جلو روشن می‌شود.

B چراغ جلو به حالت چشمک‌زن در می‌آید یا نور بالای چراغ جلو خاموش می‌شود. با کشیدن اهرم در این موقعیت، چراغ جلو به حالت چشمک‌زن در می‌آید.

وقتی نور بالای چراغ‌های جلو را روشن می‌کنید یا فلاش چراغ‌های جلو فعال می‌شوند، چراغ نشانگر آبی رنگ $\equiv \square$ در صفحه کیلومتر روشن می‌شود.

تنظیم نور بالا

بسته به تجهیزات خودرو، تنظیم نور بالا در دسترس است ← صفحه ۱۰۸.

هشدار

استفاده نادرست از چراغ‌های جلو ممکن است باعث بروز حادثه و صدمه دیدن افراد شود! این به این دلیل است که ممکن است نور به طور مستقیم به چشمان رانندگان سایر وسایل نقلیه بتابد و مانع تمرکز آنها شود.

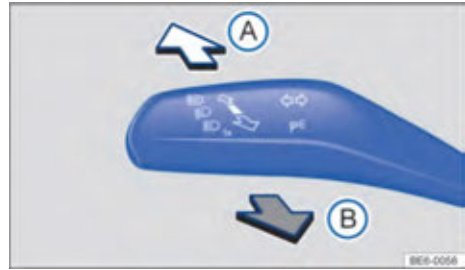

تصویر ۸۰: اهرم کنترل نور بالای چراغ جلو مجهز به عملکرد تنظیم پویا/ دینامیک نور بالا (بسته به تجهیزات خودرو).

این سیستم به طور خودکار نور بالای چراغ‌های جلو را بر اساس ترافیک پیش رو و شرایط روشنایی جاده کم می‌کند. علاوه بر این، تنظیم دینامیک نور بالا به طور معمول می‌تواند مناطق روشن مانند داخل شهرها را شناسایی کند و هنگام عبور از این مناطق به طور خودکار نور بالای چراغ جلو را خاموش کند.

نور بالای چراغ‌های جلو در محدوده عملکرد سیستم، بر اساس شرایط محیطی، وضعیت ترافیک و سرعت خودرو به طور خودکار روشن یا خاموش می‌شود.

بسته به تجهیزات خودرو، تنظیم نور بالای چراغ جلو را می‌توان در منوی تنظیمات خودرو در سیستم نمایش اطلاعات فعال یا غیرفعال کرد ← صفحه ۳۴.

دو ساختار برای تنظیم نور بالا وجود دارد:

- تنظیم نور بالای چراغ جلو (Light Assist): عملکرد تنظیم نور بالای چراغ جلو به طور خودکار نور بالا را هنگام شناسایی دیگر کاربران در جاده روشن و خاموش می‌کند.

- تنظیم پویا/دینامیک نور بالای چراغ جلو (Dynamic Light Assist). برای جزئیات بیشتر در مورد تنظیم پویا نور بالای چراغ جلو به صفحه ۱۰۸ مراجعه کنید.

فعال‌سازی تنظیم نور بالای چراغ جلو

- دکمه استارت را در حالت On قرار داده و کنترل خودکار چراغ جلو (AUTO) را فعال کنید.

- اهرم چراغ راهنما/ چراغ جلو را از موقعیت اولیه یک مرحله به جلو فشار دهید ← تصویر ۸۰. A

اگر تنظیم نور بالا فعال باشد، چراغ نشانگر A در صفحه کیلومتر روشن می‌شود؛ اگر تنظیم نور بالای چراغ جلو فعال شده باشد، چراغ نشانگر B در صفحه کیلومتر به رنگ آبی درمی‌آید.

خاموش کردن تنظیم نور بالا

- تنظیم خودکار چراغ جلو AUTO را خاموش کنید.

- یا: اگر تنظیم نور بالای چراغ جلو فعال و روشن است، اهرم چراغ راهنما/ چراغ جلو را به سمت عقب بکشید ← تصویر ۸۰. B

- یا: اگر تنظیم نور بالای چراغ جلو روشن است اما فعال نیست، اهرم چراغ راهنما/ چراغ جلو را کمی به جلو فشار دهید ← تصویر ۸۰. B. این عمل نور بالا را به طور دستی روشن کرده و به طور همزمان تنظیم نور بالای چراغ جلو را غیرفعال می‌کند.

- یا: دکمه استارت را در حالت Off قرار دهید.

تنظیم پویا/دینامیک نور بالای چراغ جلو (Dynamic Light Assist)

تنظیم پویا/دینامیک نور بالای چراغ جلو حداکثر روشنایی را بر روی سطح جاده و حاشیه‌های آن فراهم کرده و همزمان تابش مستقیم نور به چشمان کاربران دیگر در ترافیک جاده را کاهش می‌دهد یا حتی از بین می‌برد. سیستم با استفاده از دوربین سایر کاربران جاده را شناسایی کرده و فاصله آن‌ها را با خودرو ارزیابی می‌کند و سپس به طور هدفمند قسمت‌هایی از چراغ‌های جلو را مسدود می‌کند. اگر همچنان خیرگی نور برای دیگر کاربران جاده کاهش نیافت، نور بالای چراغ جلو به طور خودکار خاموش خواهد شد.

محدودیت‌های سیستم

در شرایط زیر، تنظیم نور بالا ممکن است به موقع انجام نشود یا به طور کامل خاموش نشود که در این صورت نور بالا باید به صورت دستی خاموش شود:

- در مکان‌های کم نور که سیستم قادر به شناسایی درست نیست.

- در جاده‌های با علائم بازتابنده قوی در شرایط نور کم.

- زمانی که روشنایی برای کاربران جاده مانند عابران پیاده یا دوچرخه‌سواران کم است.

- هنگام ترافیک (عرضی) در تقاطع‌ها.

- در پیچ‌های تند، قله‌های شیب‌دار کوهستانی، دره‌ها یا مناطقی که نمی‌توان به طور کامل ترافیک مقابل را مشاهده کرد.

- در جاده‌هایی با موانع مرکزی که رانندگان مقابل به وضوح از بالای موانع مرکزی دیده شوند، مانند رانندگان کامیون.

- در مه، برف یا باران شدید.

- در دود و طوفان شن.

- هنگام مختل شدن میدان دید دوربین شیشه جلو.

- هنگامی که میدان دید دوربین تار، کشیف یا با برچسب، یخ یا برف پوشیده شده باشد.

- هنگامی که دوربین به دلیل دمای بیش از حد بالای محیط یا قرار گرفتن طولانی مدت در معرض نور مستقیم خورشید به طور خودکار خاموش شود. به محض اینکه

دوربین دوباره روشن شود، تنظیم نور بالا دینامیک دوباره فعال می‌شود.

- در صورت نقص عملکرد دوربین و قطع برق.

هشدار

هرگز با استفاده از راحتی‌ای که توسط تنظیم نور بالا یا تنظیم نور بالا دینامیک ارائه می‌شود، در رانندگی ریسک نکنید. این سیستم نمی‌تواند جایگزین دقت و توجه راننده شود.

- همیشه چراغ‌های جلو را خودتان کنترل کنید و آنها را مطابق با شرایط روشنایی، دید و ترافیک جاده تنظیم کنید.
- تنظیم نور بالا یا تنظیم نور بالا دینامیک ممکن است تمام موقعیت‌های رانندگی را به درستی تشخیص ندهد و در برخی موارد به درستی کار نکند.
- اگر دید دوربین کثیف، پوشیده یا آسیب دیده باشد، ممکن است بر عملکرد تنظیم نور بالا یا تنظیم نور بالا دینامیک تأثیر بگذارد. تغییرات در سیستم روشنایی خودرو (مثل نصب چراغ‌های جلوی اضافی) نیز ممکن است باعث این اتفاق شود.

نکته

- برای جلوگیری از تأثیر گذاشتن بر عملکرد سیستم، به نکات زیر توجه کنید:
- میدان دید دوربین را به طور مرتب تمیز کنید تا عاری از برف و یخ باشد.
 - میدان دید دوربین را نپوشانید.
 - بررسی کنید که آیا شیشه جلو در ناحیه دید دوربین آسیب دیده است یا خیر.

اشیاء نورافشان در محدوده دید دوربین، مانند دستگاه‌های مسیریابی سیار، می‌توانند بر تنظیم نور بالای چراغ جلو تأثیر بگذارند.



اگر خودروی شما در تاریکی پارک شده باشد و به خوبی دیده نشده، ممکن است دیدن خودروی شما برای سایر رانندگان غیرممکن یا دشوار باشد که ممکن است این امر منجر به بروز حادثه و آسیب جدی به افراد شود.

- خودرو را به طور ایمن پارک کنید و مطمئن شوید که روشنایی محل پارک خودروی شما مناسب است و قوانین و مقررات هر کشور را رعایت کنید.
- اگر نیاز به استفاده طولانی مدت از سیستم روشنایی خارجی دارید، چراغ‌های پارک سمت راست یا چپ را روشن کنید. زیرا زمان روشن ماندن چراغ پارک یک طرفه معمولاً دو برابر زمان روشن ماندن چراغ‌های پارک دو طرفه است.

روشن و خاموش کردن چراغ‌های پارک

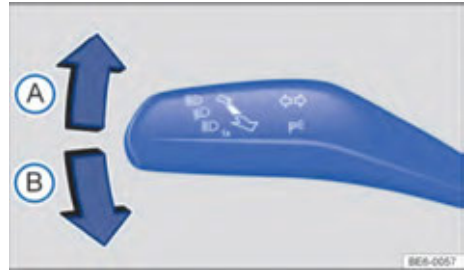

تصویر ۸۱: سمت چپ ستون فرمان: اهرم چراغ راهنما/چراغ جلو

روشن کردن چراغ پارک یک طرف

هنگام روشن شدن چراغ‌های پارک، چراغ‌های جلو و قسمتی از چراغ‌های عقب در سمت مربوطه نیز روشن خواهند شد:

- دکمه استارت را در حالت Off قرار دهید.
- اهرم چراغ راهنما و نور بالای چراغ جلو را از موقعیت وسط به موقعیت‌های زیر حرکت دهید:

Ⓐ برای روشن شدن چراغ پارک سمت راست.

Ⓑ برای روشن شدن چراغ پارک سمت چپ.

روشن کردن چراغ پارک دو طرف

زمانی که چراغ‌های پارک دو طرف روشن هستند، قسمتی از هر دو چراغ جلو، چراغ‌های پارک و چراغ‌های عقب روشن خواهند شد.

- دکمه استارت را در حالت ON قرار دهید و چراغ‌های پارک (موقعیت) \rightarrow فعال کنید.
- دکمه استارت را در حالت Off قرار دهید.
- خودرو را از بیرون قفل کنید.

عملکرد خاموش شدن خودکار چراغ‌های پارک و چراغ‌های جانبی

اگر خودرو بیش از ۲ ساعت پارک باشد، سیستم کمبود شارژ باتری ۱۲ ولت خودرو را تشخیص می‌دهد و چراغ‌های جانبی یا چراغ‌های پارک را خاموش می‌کند تا خودرو برای حرکت آماده باشد.

اما اگر شارژ باتری برای روشن نگه‌داشتن چراغ‌های جانبی یا چراغ‌های پارک به مدت ۲ ساعت کافی نباشد، سیستم به طور خودکار چراغ‌های جانبی یا چراغ‌های پارک را خاموش نخواهد کرد. در این صورت، چراغ‌های جانبی یا چراغ‌های پارک تا زمانی که باتری به طور کامل خالی شود، روشن خواهند ماند. پس از آن، خودرو قادر به ورود به حالت آماده به حرکت نخواهد بود ← ⚠.

چراغ‌های خوش آمدگویی و بدرقه (عملکرد نوردی جهت‌دار)

در هنگام سوار شدن و پیاده شدن از خودرو، چراغ‌های خوش آمدگویی و بدرقه می‌توانند در شرایط نور کم، ناحیه اطراف خودرو را روشن کنند.

سنسور نور به طور خودکار چراغ‌های خوش آمدگویی و بدرقه را کنترل می‌کند.

روشن کردن چراغ‌های بدرقه

- برای این منظور دکمه استارت را در حالت Off قرار دهید. وقتی کنترل خودکار چراغ جلو AUTO فعال است و سنسور نور، کم بودن نور را تشخیص می‌دهد، چراغ‌های بدرقه روشن می‌شوند.

چراغ‌های بدرقه به طور خودکار هنگام باز شدن درب سمت راننده روشن می‌شوند. وقتی درب عقب یا درب پشت بسته می‌شود، شمارش معکوس خاموش شدن چراغ‌ها تا خاموش شدن آنها شروع می‌شود.

خاموش کردن چراغ‌های بدرقه

- پس از اتمام زمان روشن ماندن تنظیم شده، به طور خودکار خاموش می‌شود.

- یا: اگر یکی از درب‌ها یا درب پشت پس از حدود ۳۰ ثانیه همچنان باز باشد، به طور خودکار خاموش می‌شود.

- یا: کلید چراغ‌های جلو را پشت سر هم فشار دهید تا زمانی که صفحه کیلومتر نشان دهد که چراغ‌ها خاموش شده‌اند.

- یا: دکمه استارت را در حالت ON قرار دهید.

روشن کردن چراغ خوش آمدگویی

- وقتی کنترل خودکار چراغ جلو AUTO فعال است و سنسور نور، تاریکی محیط اطراف را تشخیص می‌دهد، با باز کردن قفل خودرو، چراغ‌های خوش آمدگویی به طور خودکار روشن می‌شوند.

خاموش کردن چراغ خوش آمدگویی

- پس از اتمام زمان خاموش شدن با تأخیر به طور خودکار خاموش می‌شود.
- یا: خودرو را قفل کنید.
- یا: کلید چراغ‌های جلو را پشت سر هم فشار دهید تا زمانی که صفحه کیلومتر نشان دهد که چراغ‌ها خاموش شده‌اند.
- یا: دکمه استارت را در حالت ON قرار دهید.

تنظیم چراغ‌های خوش آمدگویی و بدرقه

- زمان خاموش شدن با تأخیر یا روشن و خاموش کردن این عملکرد را می‌توان از طریق منوی تنظیمات خودرو در سیستم نمایش اطلاعات تنظیم کرد ← صفحه ۳۴.
- بسته به تجهیزات مدل خودرو، می‌توان عملکردهای چراغ‌های بیرونی را در تنظیمات خودرو در سیستم نمایش اطلاعات تنظیم کرد.
- در منوی تنظیمات چراغ‌های جلو، می‌توانید یکی از دو حالت روشنایی را انتخاب کنید:
- روشنایی کلاسیک چراغ‌های خوش آمدگویی و بدرقه: به طور همزمان روشنایی اطراف خودرو، چراغ‌های جلو و چراغ‌های عقب روشن و خاموش می‌شوند.
- روشنایی دینامیک چراغ‌های خوش آمدگویی و بدرقه: روشنایی اطراف خودرو، چراغ‌های جلو و چراغ‌های عقب می‌توانند به صورت دینامیک و در مواقعی به صورت تدریجی روشن و خاموش شوند.

تنظیم ارتفاع روشنایی چراغ‌های جلو

تنظیم ارتفاع روشنایی چراغ‌های جلو به شما امکان می‌دهد تا پرتو چراغ‌های جلو را با توجه به بار خودرو در موقعیت مناسب تنظیم کنید، که این باعث بهبود دید و عدم ایجاد تابش مستقیم برای خودروهای مقابل می‌شود ← ▲.

⚠ هشدار

نقص در سیستم تنظیم ارتفاع روشنایی چراغ‌های جلو ممکن است باعث تابش مستقیم چراغ‌های جلو شود و تمرکز دیگر کاربران جاده را منحرف کند و به راحتی باعث تلفات جدی شود!

- در این صورت باید به نمایندگی مجاز شرکت مراجعه کنید تا در اسرع وقت سیستم تنظیم ارتفاع روشنایی چراغ جلو مورد بررسی قرار گیرد.

روشنایی صفحه کیلومتر و کلیدها

روشنایی صفحه کیلومتر و کلیدها را می‌توان در منوی تنظیمات خودرو در سیستم نمایش اطلاعات تنظیم کرد ← صفحه ۳۴.

روشنایی تنظیم شده را می‌توان به طور خودکار با توجه به تغییرات در روشنایی داخل خودرو تنظیم کرد.

وقتی که کنترل خودکار چراغ‌های جلو AUTO فعال می‌شود، سنسور با توجه به روشنایی محیط به طور خودکار نور پایین چراغ‌های جلو را روشن یا خاموش می‌کند، این موضوع برای روشنایی صفحه کیلومتر و کلیدها هم صدق می‌کند.

روشنایی داخلی، چراغ مطالعه و نورپردازی چراغ‌های تزئینی داخل خودرو



تصویر ۸۲: روی سقف خودرو: چراغ مطالعه لمسی

دکمه یا کلید مربوطه را به موقعیت مربوطه فشار دهید:

چراغ‌های داخلی را روشن/خاموش کنید یا روشنایی را تنظیم کنید.

دکمه غیرفعال: هنگامی که قفل خودرو باز می‌شود، درب آن باز می‌شود یا دکمه استارت در حالت Off قرار می‌گیرد، چراغ‌های داخلی به طور خودکار روشن می‌شوند.

چراغ مطالعه لمسی با قابلیت تنظیم دستی نور آن

چراغ‌های مطالعه لمسی بر روی سقف جلو و عقب خودرو نصب شده‌اند ← تصویر ۸۲ با فشار دادن به سطح چراغ مطالعه، می‌توانید چراغ مطالعه مربوطه را روشن یا خاموش کنید.

برای کم کردن نور چراغ مطالعه به صورت دستی، سطح چراغ را لمس کرده و نگه دارید تا به روشنایی مورد نظر برسید.

تغییر چراغ‌های جلو بر اساس شرایط رانندگی در خارج از کشور (حالت سفر)

اگر خودرو در کشوری یا منطقه‌ای که تردد از سمت چپ انجام می‌شود در حال حرکت باشد، پرتو نور پایین نامتقارن چراغ‌های جلو ممکن است باعث ایجاد تابش مستقیم نور برای وسایل نقلیه روبه‌رو شود. بنابراین، برای نتابیدن مستقیم نور باید چراغ‌های جلو تعویض شوند.

بسته به تجهیزات خودرو، جهت تابش نور چراغ جلو را می‌توان از طریق منوی تنظیمات خودرو در سیستم نمایش اطلاعات تنظیم کرد ← صفحه ۳۴.

اگر حالت سفر فعال شود، سیستم چراغ‌های جلو تطبیقی و عملکرد تنظیم خودکار نور بالای چراغ‌ها غیرفعال خواهد شد. در این حالت، تنها امکان روشن و خاموش شدن خودکار نور بالای چراغ‌های جلو وجود دارد.

اگر نتوان چراغ‌های جلو را از طریق منو تنظیم کرد، می‌توان یک ناحیه مشخص از شیشه چراغ جلو را با یک فیلم سیاه پوشاند، یا برای تنظیم چراغ‌های جلو با نمایندگی مجاز شرکت ارتباط برقرار کرد. برای اطلاعات بیشتر، لطفاً با نمایندگی مجاز شرکت مشورت کنید.

این روش تنظیم چراغ‌های جلو فقط برای استفاده موقت است. برای تغییر دائمی تنظیمات چراغ‌های جلو، لطفاً با نمایندگی مجاز شرکت ارتباط برقرار کنید. تغییرات دائمی تنظیمات چراغ جلو باید توسط نمایندگی مجاز شرکت انجام شود.



روشنایی محافظه بار

وقتی درب پشت باز و بسته می‌شود، چراغ محافظه بار به طور خودکار روشن و خاموش می‌شود.

نورپردازی چراغ‌های تزئینی داخل خودرو

بسته به مدل و تجهیزات خودرو، نورپردازی چراغ‌های تزئینی داخل خودرو می‌تواند به طور غیرمستقیم مناطق مختلف داخلی را روشن کند.

روشنایی و رنگ نور چراغ‌های تزئینی داخل خودرو را می‌توان در منوی تنظیمات نورپردازی چراغ‌های تزئینی داخل خودرو در سیستم نمایش اطلاعات (بسته به تجهیزات خودرو) تنظیم کرد. اگر حالت خودکار انتخاب شده باشد، رنگ نور چراغ‌ها بسته به تنظیم حالت حرکت تغییر می‌کند ← صفحه ۳۴.

 هنگامی که خودرو را قفل می‌کنید یا چند دقیقه پس از قرار دادن دکمه استارت در حالت Off، چراغ‌ها به طور خودکار خاموش می‌شوند تا باتری ۱۲ ولتی خودرو خالی نشود.

میدان دید

برف پاک‌کن شیشه جلو

اهرم برف پاک‌کن شیشه جلو

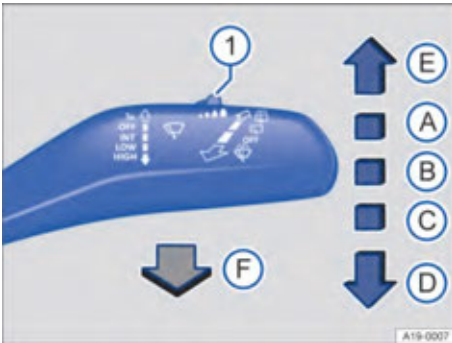

تصویر ۸۳: سمت راست ستون فرمان: موقعیت عملکرد اهرم برف پاک‌کن شیشه جلو

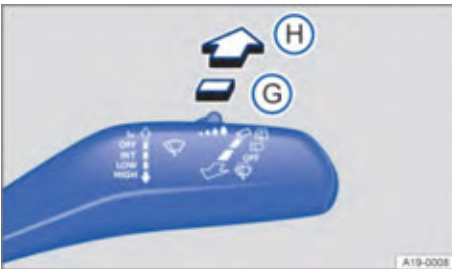



تصویر ۸۴: سمت راست ستون فرمان: موقعیت عملکرد اهرم برف پاک‌کن شیشه عقب

برف پاک‌کن‌های شیشه جلو تنها زمانی کار می‌کنند که دکمه استارت در حالت ON قرار گیرد و درب راننده، درب سرنشین جلو، درب موتور و درب پشت بسته باشند.

اهرم را به موقعیت دلخواه ببرید ← 

OFF  برف پاک‌کن‌های شیشه جلو را خاموش کنید.

INT  برف پاک‌کن شیشه جلو به صورت متناوب یا از طریق سنسور باران کار می‌کنند. زمان بین هر حرکت برف پاک‌کن بر اساس سرعت خودرو تنظیم می‌شود. هرچه سرعت بیشتر باشد، زمان بین هر حرکت کوتاه‌تر خواهد بود.

LOW  دور کند حرکت برف پاک‌کن‌ها

HIGH  دور تند حرکت برف پاک‌کن‌ها

1x  برف پاک‌کن یکبار حرکت می‌کند. اهرم را به سمت بالا بکشید و آن را در موقعیت بالا نگه دارید تا سرعت پاک کردن افزایش یابد.

نکته

قبل از استارت زدن خودرو و قرار دادن دکمه استارت در حالت ON، موارد زیر را بررسی کنید تا به شیشه جلو، تیغه‌های برف‌پاک‌کن و موتور برف‌پاک‌کن شیشه جلو آسیبی نرسد:

- اهرم برف‌پاک‌کن شیشه جلو در موقعیت اولیه قرار داشته باشد.
- یخ و برف روی برف‌پاک‌کن و شیشه جلو را پاک کنید.
- تیغه برف‌پاک‌کن یخ زده روی شیشه جلو را با دقت از شیشه جلو جدا کنید. پیشنهاد می‌شود از اسپری ضد یخ برای ذوب کردن یخ استفاده کنید.

نکته

هرگز زمانی که شیشه جلو خشک است، برف‌پاک‌کن شیشه جلو را روشن نکنید، زیرا ممکن است به شیشه جلو آسیب برساند.



زمانی که خودرو ساکن است، تنظیمات برف‌پاک‌کن در حال کار به طور موقت یک سطح کاهش می‌یابد. اگر در حالی که خودرو ساکن است، درب راننده یا سرنشین جلو را باز کنید، برف‌پاک‌کن‌های شیشه جلو به طور خودکار به موقعیت اولیه خود بازگشته و خاموش می‌شوند. اگر در عرض چند ثانیه درب را ببندید یا اهرم برف‌پاک‌کن شیشه جلو را حرکت دهید، برف‌پاک‌کن‌ها دوباره به کار می‌افتند. هنگام پارک خودرو در هوای سرد، برف‌پاک‌کن‌ها را در موقعیت سرویس و نگهداری آنها قرار دهید ← صفحه ۲۳۴.



عملکرد برف‌پاک‌کن

برف‌پاک‌کن اتوماتیک شیشه عقب

زمانی که برف‌پاک‌کن‌های شیشه جلو فعال شوند و دنده خودرو بر روی دنده عقب قرار گیرد، برف‌پاک‌کن شیشه عقب به طور خودکار روشن می‌شود. این عملکرد را می‌توان از طریق منوی تنظیمات خودرو در سیستم نمایش اطلاعات فعال یا غیرفعال کرد ← صفحه ۳۴.

نازل‌های شیشه‌شوی شیشه جلو با قابلیت گرم شدن بسته به مدل خودرو، سیستم گرمایش می‌تواند نازل‌های شیشه‌شوی شیشه جلو را برای ذوب کردن یخ گرم کند. پس از قرار گرفتن دکمه استارت در حالت ON، سیستم به طور خودکار قدرت گرمایش را بر اساس دمای محیط تنظیم می‌کند. سیستم گرمایشی تنها نازل‌ها را گرم می‌کند، اما لوله‌های مایع شیشه‌شوی شیشه جلو را گرم نمی‌کند.



هنگامی که اهرم به این موقعیت کشیده می‌شود، سیستم بلافاصله عملکرد شستشو برف‌پاک‌کن را برای تمیز کردن شیشه جلو آغاز می‌کند و سیستم تهویه مطبوع کاملاً خودکار (Climatronic) به مدت حدود ۳۰ ثانیه به حالت گردش هوای داخلی تغییر می‌کند تا از ورود بوی مایع شیشه‌شوی شیشه جلو به داخل خودرو جلوگیری کند.



با استفاده از این کلید (برای مدل‌های دارای سنسور باران) مدت زمان وقفه‌های حرکت برف‌پاک‌کن یا حساسیت سنسور باران را تنظیم نمایید.



عملکرد برف‌پاک‌کن شیشه عقب به طور متناوب است. برف‌پاک‌کن تقریباً هر ۶ ثانیه یک‌بار عمل می‌کند.



اهرم را به این موقعیت ببرید تا سیستم بلافاصله عملکرد شستشو برف‌پاک‌کن را برای تمیز کردن شیشه عقب فعال کند.

هشدار

اگر اقدامات مربوط به استفاده از ضد یخ به درستی انجام نشود، مایع شیشه‌شوی ممکن است روی شیشه جلو یخ بزند و دید به جلو را مختل کند.

- در دمای پایین زمستان، حتماً اقدامات مناسب مربوط به ضد یخ را قبل از استفاده از شیشه‌شوی جلو انجام دهید.
- قبل از استفاده از شیشه‌شوی شیشه جلو برای تمیز کردن شیشه در زمستان، باید ابتدا شیشه را با سیستم تهویه داخلی خودرو گرم کنید؛ در غیر این صورت، مایع شیشه‌شوی ممکن است روی شیشه جلو یخ بزند و دید راننده را مختل کند.

هشدار

تیغه‌های برف‌پاک‌کن فرسوده یا کثیف به طور قابل توجهی دید جلو را کاهش می‌دهند و ایمنی رانندگی را به خطر می‌اندازند.

- تیغه‌های برف‌پاک‌کن آسیب دیده یا فرسوده را که نمی‌توان به درستی تمیز کرد باید به موقع تعویض کرد ← صفحه ۲۳۴.

هشدار

سنسور باران همیشه قادر به تشخیص بارندگی و فعال کردن برف پاک‌کن‌ها نیست.

- اگر شدت بارش زیاد است و جلوی دید را می‌گیرد، باید برف پاک‌کن‌ها را به صورت دستی فعال کنید.

دستگاه تمیز کننده دوربین تصویربرداری عقب

هنگامی که از دستگاه تمیزکننده دوربین دنده عقب برای تمیز کردن دوربین استفاده می‌کنید، عملکرد شستشو/برف‌پاک‌کن شیشه عقب به طور همزمان فعال خواهد شد. اگر پس از چند بار تمیز کردن توسط دستگاه، دید دوربین همچنان محدود باشد، باید لنز دوربین را به طور دستی تمیز کنید ← صفحه ۱۱، ← صفحه ۲۸۴.

سنسور باران

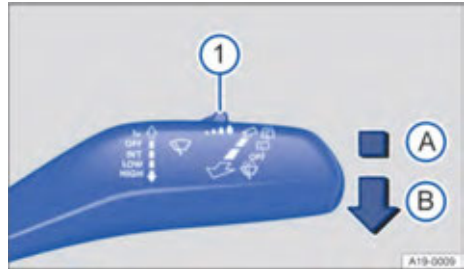

تصویر ۸۵: سمت راست ستون فرمان: اهرم برف‌پاک‌کن شیشه جلو

هنگامی که سنسور باران فعال است، سیستم به طور خودکار فاصله زمانی بین هر حرکت برف‌پاک‌کن را بر اساس شدت بارندگی تنظیم می‌کند. فعال کردن و غیر فعال کردن سنسور باران اهرم برف‌پاک‌کن را به موقعیت مورد نظر ببرید ← تصویر ۸۵:

- موقعیت **A**: سنسور باران خاموش است.
- موقعیت **B**: سنسور باران فعال است و به طور خودکار بر اساس نیاز شستشو را تنظیم می‌کند.

می‌توانید عملکرد شستشوی خودکار را از طریق منوی تنظیمات خودرو در سیستم نمایش اطلاعات فعال یا غیرفعال کنید ← صفحه ۳۴.

اگر عملکرد پاک کردن خودکار در سیستم نمایش اطلاعات خاموش شده باشد، فواصل بین هر حرکت برف‌پاک‌کن را می‌توان با استفاده از کلید تنظیم حساسیت سنسور باران تنظیم کرد.

تنظیم حساسیت سنسور باران

حساسیت سنسور باران را می‌توان به صورت دستی با استفاده از کلید روی اهرم برف‌پاک‌کن ← تصویر ۸۵ **1** تنظیم کرد ←

- کلید را به سمت راست ببرید تا حساسیت آن را افزایش دهید.
- کلید را به سمت چپ ببرید تا حساسیت آن را کاهش دهید.

🧡 پایین بودن سطح مایع شیشه‌شوی شیشه جلو

چراغ نشانگر به رنگ زرد روشن می‌شود.
مخزن مایع شیشه‌شوی شیشه جلو را در اسرع وقت با مایع شیشه‌شوی پر کنید ← صفحه ۲۵۰.

🧡 نقص عملکرد شیشه‌پاک‌کن شیشه جلو

چراغ نشانگر به رنگ زرد روشن می‌شود.
برف پاک‌کن‌های شیشه جلو آب را پاک نمی‌کنند.
- دکمه استارت را در حالت Off قرار داده و سپس دوباره در حالت ON قرار دهید.
- اگر مشکل برطرف نشد، برای تعمیر به نمایندگی مجاز مراجعه کنید.

نقص عملکرد سنسور باران

با اینکه سنسور باران فعال است، برف پاک‌کن‌های شیشه جلو در هنگام بارش باران به صورت خودکار فعال نمی‌شوند.
- دکمه استارت را در حالت Off قرار داده و سپس دوباره در حالت ON قرار دهید.
- اگر مشکل برطرف نشد، برای تعمیر به نمایندگی مجاز مراجعه کنید.

اختلال در عملکرد کنترل خودکار سنسور باران

دلایل احتمالی نقص عملکرد و تشخیص اشتباه سنسور باران:

- تیغه‌های برف‌پاک‌کن آسیب دیده: تیغه‌های برف پاک‌کن آسیب دیده ممکن است در هنگام پاک کردن یک لایه از آب یا لکه‌هایی روی شیشه جلو ایجاد کنند که باعث طولانی‌تر شدن زمان کار برف پاک‌کن، کوتاه شدن فواصل پاک کردن یا حتی کار کردن مداوم برف پاک‌کن‌ها شوند.

- حشرات: برخورد حشرات با سطح سنسور شیشه جلو ممکن است برف پاک‌کن‌ها را فعال کند.

- رسوبات نمک: نمک ضد لغزش که در زمستان در جاده‌ها استفاده می‌شود، ممکن است بر روی سطح سنسور رسوب کند و باعث شود که برف پاک‌کن‌ها هنگام خشک شدن شیشه جلو هم به پاک کردن شیشه جلو ادامه دهند.

- کثیفی: گرد و غبار خشک، موم، پوشش‌های شیشه جلو (اثر لوتوس) یا رسوبات مواد شوینده (کارواش اتوماتیک) می‌تواند حساسیت سنسور باران را کاهش داده و باعث واکنش کند یا عدم واکنش آن شوند. سطح سنسور باران را مرتباً تمیز کنید، تیغه‌های برف پاک‌کن شیشه جلو را از نظر آسیب بررسی کنید ← صفحه ۲۸۴.

- ترک در شیشه جلو: در صورتی که سنسور باران فعال باشد، برخورد سنگ به شیشه جلو ممکن است باعث فعال شدن برف‌پاک‌کن شود. اگر ترکی در شیشه جلو وجود داشته باشد، ممکن است ناحیه‌ای که سنسور باران، برخورد باران را روی سطح تشخیص می‌دهد، کاهش دهد و تنظیمات را بر اساس آن انجام دهد. اندازه ترک ممکن است بر ویژگی فعال‌سازی برف پاک‌کن‌ها توسط سنسور باران تأثیر بگذارد.

زمانی که برف پاک‌کن‌های شیشه جلو در حین کار با مانعی مواجه شوند، سعی می‌کنند مانع را کنار بزنند. اگر برف پاک‌کن‌ها به خاطر مانع گیر کنند، در موقعیت گیر کرده متوقف خواهند شد. در این صورت، باید مانع را برداشته و سپس برف پاک‌کن‌های شیشه جلو را دوباره روشن کنید.

آینه دید عقب

📖 مقدمه‌ای بر موضوع

این فصل حاوی اطلاعاتی در مورد موضوعات زیر است:

۱۱۷ - آینه دید عقب داخلی

۱۱۸ - آینه بغل

راننده می‌تواند شرایط ترافیکی پشت خودرو را از طریق آینه دید عقب و آینه‌های بغل مشاهده کند و سبک رانندگی خود را بر اساس آن تنظیم کند.

به منظور رعایت ایمنی، راننده باید قبل از شروع به حرکت، آینه دید عقب داخلی و آینه‌های بغل را در موقعیت صحیح تنظیم کند.

راننده نمی‌تواند به طور کامل سمت چپ و راست خودرو و همچنین پشت آن را از طریق آینه‌ها ببیند. این مناطق به طور معمول به عنوان نقاط کور شناخته می‌شوند، جایی که ممکن است سایر کاربران جاده و اجسام وجود داشته باشند.

⚠️ هشدار

تنظیم آینه دید عقب داخلی و آینه‌های بغل در حین رانندگی ممکن است حواس راننده را پرت کند و به راحتی باعث صدمات جدی یا تلفات جانی شود!

• آینه‌های دید عقب را تنها زمانی می‌توان تنظیم کرد که خودرو ساکن باشد.

• در هنگام پارک کردن، تغییر مسیر، سبقت غیرمجاز و چرخش حتماً شرایط اطراف خودرو را به دقت در نظر بگیرید، زیرا ممکن است سایر کاربران جاده و اجسام در نقطه کور قرار داشته باشند.

• مطمئن شوید که آینه‌های بغل در موقعیت صحیح تنظیم شده‌اند و هیچ یخ، برف، بخار یا هر نوع مسدودکننده دیگری که دید به سمت عقب را محدود می‌کند، بر روی آنها نباشد.

برای اطلاعات بیشتر به صفحه ۱۱۶ مراجعه کنید  



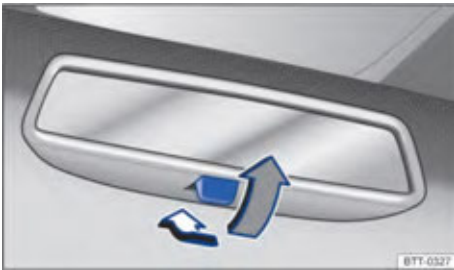

تصویر ۸۶: روی شیشه جلو: آینه دید عقب با تنظیم انعکاس نور



تصویر ۸۷: روی شیشه جلو: آینه دید عقب با تنظیم انعکاس نور دستی

آینه دید عقب با تنظیم انعکاس نور

هنگامی که دکمه استارت در حالت ON قرار می‌گیرد، سنسور، شدت نور را از عقب ← تصویر ۸۶  و از جلو  تشخیص می‌دهد.

بر اساس مقادیر اندازه‌گیری شده، آینه دید عقب به طور خودکار حالت ضد تابش مستقیم خود را تنظیم می‌کند.

اگر نور تابیده شده به سنسور مسدود یا مختل شود (مثلاً توسط سایه‌بان)، آینه دید عقب با تنظیم انعکاس نور ممکن است به درستی عمل نکند یا نتواند عملکرد ضد تابش مستقیم را ارائه دهد. سیستم‌های مسیریابی سیار که بر روی شیشه جلو یا نزدیک به آینه دید عقب با تنظیم انعکاس نور نصب شده‌اند، می‌توانند بر عملکرد سنسور تأثیر بگذارند ← 

اشتباه در ارزیابی فاصله با خودروی پشت سر می‌تواند منجر به بروز حادثه و صدمات جدی شود!

- آینه بغل‌های منحنی (محدب یا کروی) می‌توانند میدان دید را گسترش دهند، اما تصویر منعکس شده کوچکتر از جسم واقعی است و دورتر از فاصله واقعی به نظر می‌رسد.
- اگر از آینه بغل منحنی برای تخمین فاصله با خودروهای دیگر هنگام تغییر مسیر استفاده می‌کنید، ممکن است باعث بروز حادثه شود.
- در این صورت بهتر است از آینه دید عقب داخل خودرو برای ارزیابی فاصله خودروی پشت سر یا خودروهای دیگر استفاده کنید.
- مطمئن شوید که آینه دید عقب و آینه‌های بغل خودرو شفاف و تمیز هستند.

آینه دید عقب داخلی با تنظیم انعکاس نور، حاوی الکترولیت است. اگر آینه شکسته شود، ممکن است مایع الکترولیت آن به بیرون نشت کند.

- نشت الکترولیت ممکن است باعث تحریک پوست، چشم‌ها و اندام‌های تنفسی به خصوص در سرنشینان مبتلا به بیماری‌های مزمن یا بیماری‌های مشابه شود. در این صورت فوراً از خودرو پیاده شوید و هوای تازه را تنفس کنید. اگر شرایط اجازه نمی‌دهد سرنشینان از خودرو پیاده شوند، تمام شیشه‌ها و درب‌ها را باز کنید.
- اگر چشم یا پوست با الکترولیت تماس پیدا کرد، بلافاصله آن محل را با آب فراوان به مدت حداقل ۱۵ دقیقه شستشو دهید و به دنبال درمان باشید.
- اگر الکترولیت روی کفش یا لباس ریخته شد، حداقل به مدت ۱۵ دقیقه آنها را با آب فراوان بشویید و پس از شستشو بپوشید.
- اگر الکترولیت به طور تصادفی بلعیده شد، حداقل به مدت ۱۵ دقیقه دهان خود را با آب فراوان بشویید. از تلاش برای استفراغ کردن مایع الکترولیت خودداری کنید، مگر اینکه پزشک دستور دهد و در اسرع وقت به پزشک مراجعه کنید.

اگر آینه دید عقب با تنظیم انعکاس نور شکسته شود، مایع الکترولیت ممکن است نشت کرده و سطح پلاستیکی را بخورد. بنابراین، باید به سرعت مایع الکترولیت را با استفاده از یک اسفنج مرطوب پاک کنید.

در برخی مواقع، سیستم ممکن است به طور خودکار عملکرد ضد تابش مستقیم نور را غیرفعال کند، برای مثال وقتی که دنده بر روی دنده عقب قرار می‌گیرد.



آینه دید عقب با تنظیم انعکاس نور دستی

- موقعیت اصلی: اهرم تنظیم در پایین آینه دید عقب داخلی باید به گونه‌ای تنظیم شود که جهت آینه به سمت شیشه جلوی خودرو هدایت شود.
- اهرم تنظیم را عقب بکشید تا آینه دید عقب را در موقعیت ضد تابش مستقیم نور تنظیم کنید ← تصویر ۸۷.



هشدار

- اگر صفحه نمایش یک دستگاه مسیریابی سیار که روی شیشه جلو نصب شده، روشن شود، ممکن است باعث اختلال در عملکرد خودکار ضد تابش مستقیم نور آینه دید عقب شود که این امر ممکن است منجر به بروز حوادث ناگوار گردد.
- اگر عملکرد خودکار ضد تابش مستقیم نور دچار اختلال شود، راننده ممکن است نتواند فاصله وسایل نقلیه یا اجسام دیگر را به طور دقیق از خودرو تشخیص دهد.

آینه بغل

برای اطلاعات بیشتر به صفحه ۱۱۶ مراجعه کنید   



- تصویر ۸۸: روی درب راننده: کلید چرخان تنظیم آینه بغل
- هنگامی که کلید در موقعیت  قرار دارد، آینه بغل سمت راننده قابل تنظیم است. وقتی کلید در موقعیت  قرار دارد، آینه بغل سمت سرنشین جلو قابل تنظیم است.
 - دکمه استارت را در حالت ON قرار دهید.
 - کلید چرخان روی درب راننده را بچرخانید تا علامت موقعیت مورد نظر روشن شود ← تصویر ۸۸.
 - برای تنظیم آینه‌های بغل، کلید چرخان را در جهت فلش به جلو، عقب، چپ یا راست بچرخانید.

آینه‌های بغل جمع‌شو برقی ←

گرم‌کن آینه بغل را روشن کنید. این گرم‌کن تنها زمانی کار می‌کند که دمای محیط زیر ۳۵ درجه سانتیگراد باشد و در ابتدا با قدرت بالا گرم می‌شود. بعد از حدود ۲ دقیقه گرمایش آن با توجه به دمای بیرون تنظیم می‌شود. تنظیم آینه بغل سمت چپ. تنظیم آینه بغل سمت راست.

L R



وقتی علامت هیچ موقعیتی روشن نمی‌شود، آینه‌های بغل قابل تنظیم نیستند و همه عملکردها خاموش می‌شوند. تا زمانی که عملکرد انتخاب شده فعال است، نماد مربوط به آن موقعیت روشن می‌ماند.

فعال کردن عملکرد آینه بغل



عملکردهای زیر آینه بغل باید یک بار از طریق منوی تنظیمات خودرو در سیستم نمایش اطلاعات فعال شوند ← صفحه ۳۴.

تنظیم همزمان آینه‌های بغل

هنگام تنظیم آینه بغل سمت چپ، عملکرد تنظیم همزمان آینه‌های بغل، آینه بغل سمت راست را نیز همزمان تنظیم می‌کند.

- کلید چرخان را در موقعیت  قرار دهید.
- آینه بغل سمت چپ را تنظیم کنید. آینه بغل سمت راست نیز به طور همزمان تنظیم می‌شود.
- در صورت لزوم، تنظیم آینه بغل سمت راست را اصلاح کنید: کلید چرخان را در موقعیت  قرار دهید و آینه بغل سمت راست را تنظیم کنید.

خم شدن آینه‌های بغل هنگام پارک

هنگامی که خودرو از بیرون قفل یا باز می‌شود، آینه‌های بغل به طور خودکار جمع و یا باز می‌شوند. با این حال، کلید چرخان نباید در موقعیت  قرار گیرد. اگر کلید چرخان آینه بغل برقی در موقعیت  قرار گیرد، آینه بغل در وضعیت جمع شده باقی می‌ماند.

ذخیره و بازبانی تنظیمات خم کردن آینه بغل سمت سرنشین جلو در هنگام دنده عقب رفتن

- قفل خودرو را با ریموت خودرویی که قرار است تنظیمات در آن ذخیره شود، باز کنید.
- دسته دنده را بر روی دنده عقب قرار دهید.
- آینه بغل سمت سرنشین جلو را تنظیم کنید (به طوری که دید واضحی از حاشیه پشت خودرو فراهم کند).
- کلید انتخاب دنده را در حالت خلاص N قرار دهید.
- دکمه استارت را در حالت Off قرار دهید.
- موقعیت تنظیم شده آینه به سرعت ذخیره شده و به ریموت خودرو اختصاص داده می‌شود.

بازیابی تنظیمات خم کردن آینه بغل سمت سرنشین جلو در هنگام دنده عقب رفتن:

- کلید چرخان آینه بغل را در موقعیت  قرار دهید.
- دکمه استارت را در حالت ON و کلید انتخاب دنده را در دنده عقب قرار دهید. تنظیمات آینه بغل سمت راست در موقعیت ذخیره شده تنظیم خواهد شد.

هنگامی که سرعت خودرو از 15km/h بیشتر شود یا کلید چرخان تنظیم آینه بغل از موقعیت  به موقعیت دیگری چرخانده شود، آینه بغل سمت سرنشین جلو به طور خودکار از موقعیت ذخیره شده در حالت دنده عقب به موقعیت عادی رانندگی باز خواهد گشت.

هشدار

- هنگام جمع کردن یا باز کردن آینه های بغل مراقب باشید که به دیگران آسیب نرسانید.
- تنها زمانی آینه های بغل را جمع یا باز کنید که هیچ فردی در محدوده حرکت آینه ها نباشد.
- هنگام جمع کردن یا باز کردن آینه های بغل، مراقب باشید که انگشتان شما بین آینه و پایه آن گیر نکند.

نکته

- هنگام استفاده از کارواش اتوماتیک حتماً آینه های بغل را جمع کنید.
- هرگز آینه های بغل برقی را به صورت دستی جمع و باز نکنید، زیرا ممکن است موتور آن ها آسیب ببیند.

تنها برای مدت زمان لازم، عملکرد گرمکن آینه های بغل را روشن کنید تا از مصرف غیرضروری انرژی جلوگیری شود. 

حتی اگر آینه بغل برقی دچار نقص شود، می توانید با فشار دادن لبه بیرونی شیشه آینه، موقعیت آینه را به صورت دستی تنظیم کنید. 

آفتابگیر



تصویر ۹۰: روی سقف: دکمه پرده سایه بان (تصویر)

پرده سایه بان برقی تنها پس از قرار گرفتن دکمه استارت در حالت ON فعال می‌شود. بسته به تجهیزات خودرو، می‌توان پرده سایه بان برقی را از طریق منوی تنظیمات خودرو در سیستم نمایش اطلاعات نیز روشن یا خاموش کرد.

باز و بسته کردن پرده سایه بان

باز کردن پرده سایه بان

- عملکرد خودکار: انگشت خود را به سرعت (لحظه‌ای) به سمت عقب در امتداد شیار دکمه عملکرد در جهت بکشید ← تصویر ۹۰. برای قطع عملکرد خودکار، دکمه عملکرد را فشار دهید ← تصویر ۹۰.
- عملکرد دستی: انگشت خود را به سمت عقب در امتداد شیار دکمه عملکرد در جهت بکشید ← تصویر ۹۰ و نگه دارید تا به موقعیت مورد نظر برسد.

بستن پرده سایه بان

- عملکرد خودکار: انگشت خود را به سرعت (لحظه‌ای) به سمت جلو در شیار دکمه عملکرد در جهت بکشید ← تصویر ۹۰. برای قطع عملکرد خودکار، شیار دکمه عملکرد را فشار دهید ← تصویر ۹۰.
- عملکرد دستی: انگشت خود را به سمت جلو در شیار دکمه عملکرد در جهت بکشید ← تصویر ۹۰ و نگه دارید تا به موقعیت مورد نظر برسد.

عملکرد برخورد با مانع پرده سایه بان

عملکرد برخورد با مانع ریسک آسیب دیدگی هنگام بستن پرده غلتکی سایه بان را کاهش می‌دهد ← . اگر در هنگام حرکت، به دلیل وجود مانع، سانروف یا پرده غلتکی سایه بان نتواند بسته شود، سانروف یا پرده غلتکی سایه بان به طور خودکار باز خواهد شد.

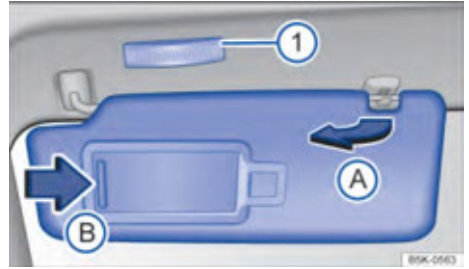

تصویر ۸۹: روی سقف جلوی خودرو: آفتابگیر

موقعیت آفتابگیر در سمت راننده و سرنشین جلو:

- آفتابگیر را به سمت پایین بچرخانید تا مانع تابش نور خورشید از شیشه جلوی خودرو شود.
- آفتابگیر را از پایه آن بیرون بکشید و به سمت درب بچرخانید تا مانع تابش نور خورشید از شیشه درب شود ← تصویر ۸۹.

آینه آرایش

- هنگامی که آفتابگیر را باز کنید، یک آینه آرایش در پشت درپوش پشت آن می‌بینید. بسته به تجهیزات خودرو، آینه آرایش ممکن است دارای قابلیت نورپردازی باشد.
- هنگامی که درپوش ← تصویر ۸۹ را باز می‌کنید، چراغ ← تصویر ۸۹ روشن می‌شود.

هشدار

آفتابگیر پایین آمده ممکن است دید به جلو را محدود کند.

- در صورتی که دیگر نیازی به استفاده از آفتابگیر نیست، حتماً آن را به جای خود برگردانید.

در برخی موارد، چراغ بالای آفتابگیر پس از چند دقیقه به صورت خودکار خاموش می‌شود تا از تخلیه باتری ۱۲ ولتی خودرو جلوگیری شود.

سیستم تهویه مطبوع

سیستم گرمایش، تهویه و سرمایش

مقدمه‌ای بر موضوع

این فصل حاوی اطلاعاتی در مورد موضوعات زیر است:

- ۱۲۲ - سیستم تهویه مطبوع کاملاً خودکار (Climatronic)
- ۱۲۴ - حالت گردش هوای داخلی
- ۱۲۵ - گرم کن صندلی
- ۱۲۷ - گرم کن گرمایی فرمان
- ۱۲۷ - بخار زدای شیشه جلو
- ۱۲۷ - عیب‌یابی

سیستم تهویه مطبوع کاملاً خودکار می‌تواند هوا را گرم کند، خنک کند و رطوبت‌زدایی نماید. این سیستم زمانی که تمام شیشه‌ها و سانروف بسته هستند، بهترین عملکرد را دارد. هنگامی که فضای داخلی بسته است، سیستم تهویه می‌تواند فرایند خنک کردن را سرعت بخشد.

نمایش ویژگی‌های فعال شده

نمادهای روشن شده در ناحیه سنسور، نشان‌دهنده عملکردهای فعال شده می‌باشند.

در منوی تنظیمات تهویه مطبوع در سیستم نمایش اطلاعات، عملکردهای فعال شده به صورت رنگی نمایش داده می‌شوند.

کنترل سیستم تهویه مطبوع از طریق دستورات صوتی

بسته به تجهیزات خودرو، برخی از عملکردهای تهویه مطبوع می‌توانند از طریق دستورات صوتی کنترل شوند ← برای جزئیات بیشتر به دستورالعمل‌های عملیاتی سیستم نمایش اطلاعات مراجعه کنید.

فیلتر گرد و غبار (فیلتر اتاق)

فیلتر گرد و غبار کمک می‌کند تا میزان آلاینده‌های وارد شده از هوای بیرون به داخل خودرو کاهش یابد.

فیلتر گرد و غبار باید در فواصل زمانی تعیین شده طبق دفترچه راهنمای سرویس و نگهداری خودرو تعویض شود تا بر عملکرد سیستم تهویه مطبوع تأثیر منفی نگذارد.

هنگام استفاده از خودرو در محیط‌های با آلودگی شدید، طول عمر فیلتر گرد و غبار ممکن است کاهش یابد. در صورت نیاز، دفعات تعویض فیلتر گرد و غبار را بین فواصل سرویس و نگهداری برنامه‌ریزی شده افزایش دهید.

- هرچه سریع‌تر علت روان بسته نشدن پرده سایه‌بان را مشخص کنید.



- مجدداً تلاش کنید تا پرده سایه‌بان را ببندید.

- اگر پرده سایه‌بان همچنان روان بسته نشود یا مانعی در مسیر حرکت آن باشد، به طور خودکار بلافاصله باز خواهد شد. پس از باز شدن، پرده سایه‌بان می‌تواند در مدت زمان کوتاهی بدون عملکرد برخورد با مانع بسته شود.

- اگر همچنان پرده سایه‌بان بسته نمی‌شود، عملکرد برخورد با مانع را غیرفعال کنید.

بستن پرده غلنتکی سایه‌بان بدون عملکرد برخورد با مانع

- مجدداً تلاش کنید تا پرده سایه‌بان را ببندید.

- اگر پرده سایه‌بان همچنان بسته نمی‌شود، در عرض ۵ ثانیه انگشت خود را در جهت  در شیار دکمه عملکرد  تصویر ۹۰ بکشید و نگه دارید تا پرده سایه‌بان به طور کامل بسته شود.

- در این مرحله، پرده سایه‌بان را بدون عملکرد برخورد با مانع ببندید!

- اگر همچنان نمی‌توانید پرده سایه‌بان را ببندید، باید هر چه سریع‌تر به نمایندگی مجاز شرکت مراجعه کنید.

عدم عملکرد صحیح دکمه‌های لمسی

رطوبت، کثیفی، چربی و غیره ممکن است باعث کاهش حساسیت دکمه‌های لمسی شود. مطمئن شوید که دکمه‌های لمسی تمیز و خشک هستند.

هشدار

بستن پرده سایه‌بان بدون عملکرد برخورد با مانع می‌تواند باعث آسیب جدی به سرنشینان خودرو شود.

- هنگام بستن پرده سایه‌بان مراقب باشید!
- هنگام بستن پرده غلنتکی سایه‌بان، به خصوص زمانی که عملکرد برخورد با مانع غیرفعال است، مطمئن شوید که هیچکس و هیچ چیزی در محدوده باز و بسته شدن سانروف قرار ندارد.
- عملکرد برخورد با مانع نمی‌تواند مانع گیر کردن انگشتان یا سایر قسمت‌های بدن در قاب شیشه سانروف شود، بنابراین احتیاط کنید تا از آسیب‌دیدگی جلوگیری شود.

زمانی که سانروف پانوراما کشویی/شیب‌دار باز است، پرده سایه‌بان برقی تنها می‌تواند تا لبه جلو سانروف پانوراما کشویی/شیب‌دار بسته شود.

⚠ هشدار

- مطمئن شوید همه شیشه‌ها دارای دید واضح هستند تا از بروز حادثه و آسیب‌های جانی جلوگیری شود!
- تمام شیشه‌ها باید عاری از یخ، برف و بخار باشند تا دید واضحی داشته باشند.
 - برای اطمینان از دید خوب، حتماً از سیستم تهویه مطبوع و گرمکن شیشه عقب به درستی استفاده کنید.
 - تنها زمانی شروع به حرکت کنید که دید از طریق شیشه‌ها واضح باشد.
 - هنگامی که سیستم تهویه مطبوع برای مدت طولانی در حالت گردش هوای داخلی است، هوای تازه نمی‌تواند وارد خودرو شود. اگر سیستم خنک‌کننده تهویه مطبوع نیز خاموش شود، شیشه‌ها به سرعت بخار می‌گیرند و دید را تحت تأثیر قرار می‌دهد که این امر خطر بروز حادثه را به شدت افزایش می‌دهد.
 - حتماً زمانی که نیازی به آن نیست، حالت گردش هوای داخلی را به موقع خاموش کنید.

⚠ هشدار

- زمانی که هوای داخل خودرو آلوده است، راننده می‌تواند دچار خستگی، بی‌حالی و عدم تمرکز شود که به طور قابل توجهی خطر بروز حادثه و آسیب‌های شدید را افزایش می‌دهد!
- از خاموش کردن طولانی مدت فن سیستم تهویه مطبوع یا استفاده مداوم از حالت گردش هوای داخلی خودداری کنید، زیرا این کار مانع ورود هوای تازه به داخل خودرو می‌شود.

! نکته

- هوای خروجی از سیستم تهویه ممکن است باعث آسیب یا فاسد شدن مواد غذایی، داروها و اقلامی شود که در برابر دماهای بالا یا پایین مقاوم نیستند.
- از قرار دادن مواد غذایی، داروها، یا سایر اقلام حساس به دما در جلوی دریچه‌های تهویه مطبوع خودداری کنید.

! نکته

- اگر فکر می‌کنید که سیستم تهویه مطبوع دچار نقص شده است، باید سیستم را خاموش کنید تا از آسیب بیشتر جلوگیری شود. در چنین مواردی، باید هر چه سریع‌تر برای بررسی سیستم به نمایندگی مجاز مراجعه کنید.

سیستم تهویه مطبوع کاملاً خودکار (Climatronic)

لطفاً به نمادها و اطلاعات موجود در صفحه ۱۲۲ و ۱۲۳ مراجعه کنید ⚠ !



تصویر ۹۱: در سیستم نمایش اطلاعات: مکانیزم عملکرد سیستم تهویه مطبوع خودکار



تصویر ۹۲: منطقه کنترل دکمه‌های چراغ‌های خودرو: کنترل‌های سیستم تهویه مطبوع کاملاً خودکار

بسته به نوع سیستم تهویه مطبوع نصب شده، برخی از عملکردها و دکمه‌ها ممکن است با توجه به طراحی خودرو متفاوت باشند.

قسمت بالای کنسول وسط

منوی تنظیمات تهویه مطبوع را در سیستم نمایش اطلاعات باز کنید. CLIMA

در سیستم نمایش اطلاعات: لبه بالایی صفحه نمایش

سیستم خنک‌کننده تهویه مطبوع را روشن و خاموش کنید.

در سیستم نمایش اطلاعات: لبه پایینی صفحه نمایش

دمای مورد نظر را تنظیم کنید. بسته به تجهیزات خودرو، می‌توانید دما را مستقیماً در سیستم نمایش اطلاعات و یا از طریق کنترل لمسی زیر سیستم نمایش اطلاعات تنظیم کنید. دمای تنظیم شده در لبه پایینی صفحه نمایش سیستم نمایش اطلاعات نمایش داده خواهد شد.

SYNC تنظیم دما را برای سمت راننده و سمت سرنشینان جلو و عقب همزمان انجام دهید.

 بسته به تجهیزات خودرو، عملکرد گرم کن صندلی را روشن یا خاموش کنید ← صفحه ۱۲۵.

REAR بسته به تجهیزات مدل خودرو، تنظیم دمای فضای عقب باز می‌شود.

در سیستم نمایش اطلاعات: زیر منوی تهویه مطبوع کلاسیک

AUTO حالت اتوماتیک، فضای داخلی خودرو را در دمای ثابت نگه می‌دارد. این سیستم به طور خودکار دما، سرعت دمنده و توزیع هوا را کنترل می‌کند. در حالت اتوماتیک، می‌توان شدت دمنده را از طریق حالت تهویه مطبوع تنظیم کرد. هنگامی که تهویه به صورت دستی تنظیم شود، حالت اتوماتیک خاموش می‌شود. یک عملکرد را می‌توان در زیرمنوی تهویه مطبوع هوشمند انتخاب کرد تا به مدت کوتاه به طور خودکار اجرا شود.

 شدت دمنده را تنظیم کنید.

 حالت گردش هوای داخلی را خاموش و روشن کنید ← صفحه ۱۲۴.

MAX A/C بسته به تجهیزات خودرو، قدرت خنک‌کنندگی بیشینه را فعال یا غیرفعال کنید. سیستم به طور خودکار حالت گردش هوای داخلی و حالت خنک‌کننده تهویه مطبوع را فعال کرده و جریان هوا را به سمت بالاتنه سرنشینان هدایت خواهد کرد.

A/C حالت خنک‌کننده تهویه مطبوع را روشن یا خاموش کنید.

 جریان هوا به فضای قرارگیری پاها هدایت می‌شود.

 جریان هوا از طریق دریچه‌های موجود بر روی داشبورد به بخش بالاتنه سرنشینان هدایت می‌شود.

 جریان هوا به شیشه جلو هدایت می‌شود.

 بسته به تجهیزات خودرو، عملکرد گرم کن غربلیک فرمان روشن یا خاموش می‌شود.

دکمه‌های توزیع هوا را می‌توان به صورت ترکیبی استفاده کرد.

سیستم نمایش اطلاعات: زیرمنوی تهویه مطبوع هوشمند (Smart Climate)

اگر یک عملکرد خاص تهویه مطبوع هوشمند در منو فعال شود، حالت خودکار تهویه مطبوع نیز فعال خواهد شد. عملکردهای تهویه مطبوع هوشمند تنها برای مدت کوتاهی فعال می‌مانند و پس از پایان این زمان، حالت خودکار باقی خواهد ماند.

- ❖ یخ، برف و بخار از شیشه جلو پاک می‌شود.
- ❖ هوای گرم در فضای قرارگیری پاها پخش می‌شود.
- ❖ هوای گرم را روی غریبک فرمان پخش می‌شود.
- ❖ هوای سرد در فضای قرارگیری پاها پخش می‌شود.
- ❖ هوای تازه از بیرون به داخل پخش می‌کند.
- ❖ به طور موقت قدرت سیستم گرمایش و تهویه افزایش می‌یابد.
- ❖ به طور موقت قدرت سیستم خنک‌کننده افزایش می‌یابد.

در سیستم نمایش اطلاعات: زیرمنوی تصفیه هوا

تصفیه هوا: فیلتر گرد و غبار سیستم تهویه مطبوع کاملاً خودکار می‌تواند ورود مواد مضر و گرد و غبار به داخل خودرو را کاهش دهد.

❶ بسته به تجهیزات خودرو، هنگامی که عملکرد تصفیه هوا فعال است، می‌توانید تاریخچه داده‌های PM 2.5 را بررسی کنید.

در سیستم نمایش اطلاعات: زیرمنوی تنظیمات پایه

- حالت گردش هوای داخلی خودکار را روشن یا خاموش کنید ← صفحه ۱۲۴.
- عملکرد گرمایش خودکار شیشه جلو را روشن یا خاموش کنید ← صفحه ۱۲۷.
- هشدار کیفیت هوا را روشن یا خاموش کنید.
- تنظیمات هنگام استارت زدن خودرو
- بسته به تجهیزات خودرو، اگر نیاز دارید که به طور خودکار عملکرد گرم‌کن صندلی یا گرم‌کن غریبک فرمان بر اساس دمای داخلی خودرو پس از آماده شدن برای حرکت فعال شود، لطفاً دکمه عملکرد مربوطه را فشار دهید.

در سیستم نمایش اطلاعات: منوی تنظیمات تهویه مطبوع در حالت پارک

❷ منوی تنظیمات تهویه مطبوع در حالت پارک را در سیستم نمایش اطلاعات باز کنید ← صفحه ۱۲۸.

منطقه کنترل کلیدهای چراغ‌های خودرو

← توضیحات مربوط به تصویر ۹۲:

❸ می‌توانید گرم‌کن شیشه عقب را در طول آماده‌سازی خودرو برای حرکت روشن یا خاموش کنید. گرم‌کن شیشه عقب حداکثر پس از ۱۰ دقیقه به طور خودکار خاموش می‌شود.

عملکرد بخار زدای سیستم تهویه مطبوع خودکار (Climatronic) یخ و بخار را از روی شیشه جلو برطرف می‌کند. برای کاهش یافتن سریع رطوبت داخلی، این سیستم سرعت فن را افزایش می‌دهد. می‌توانید بخارزدای شیشه جلو را در طول آماده‌سازی خودرو برای حرکت روشن یا خاموش کنید ← صفحه ۱۲۷.

تنظیم دما برای فضای صندلی‌های عقب

❹ کنترل دما. بسته به تجهیزات خودرو، دما را می‌توان مستقیماً از طریق سیستم نمایش اطلاعات یا از طریق پنل کنترل تهویه مطبوع در پشت کنسول وسط تنظیم کرد. دمای تنظیم شده در صفحه نمایش اطلاعات نشان داده می‌شود.

نکته

از چسباندن برچسب بر روی سیم‌های گرم‌کن شیشه عقب از داخل خودرو خودداری کنید، زیرا ممکن است به سیستم گرم‌کن شیشه عقب آسیب برساند.

❺ اگر عملکرد REAR در سیستم نمایش اطلاعات فعال شده باشد، عملکردهای تهویه مطبوع عقب قابل استفاده نخواهند بود.

فعال بودن عملکرد بخار زدایی MAX در مصرف انرژی را افزایش می‌دهد.

حالت گردش هوای داخلی

❻ برای اطلاعات بیشتر به صفحه ۱۲۱ مراجعه کنید. هنگامی که سیستم تهویه مطبوع در حالت گردش هوای داخلی کار می‌کند، از ورود هوای بیرون به داخل خودرو جلوگیری می‌کند.

خاموش و روشن کردن حالت گردش هوای داخلی به صورت دستی

- دکمه [] را در قسمت بالای کنسول وسط فشار دهید.
- دکمه عملکرد [] را در تنظیمات تهویه مطبوع در سیستم نمایش اطلاعات فشار دهید.

حالت گردش هوای داخلی خودکار در سیستم تهویه مطبوع کاملاً خودکار

در حالت گردش هوای داخلی خودکار، سیستم به طور خودکار عملکرد گردش هوای داخلی را هنگامی که کیفیت هوای بیرون خودرو نامناسب باشد، فعال یا غیرفعال می‌کند. سیستم قادر به شناسایی بوها نیست.

- دکمه [] را در قسمت بالای کنسول وسط فشار دهید.
- دکمه عملکرد [] را فشار دهید تا به زیرمنوی تنظیمات پایه تهویه مطبوع وارد شوید.
- دکمه عملکرد گردش هوای داخلی خودکار را فشار دهید.

عملکرد خاموش شدن خودکار در حالت گردش هوا
حالت گردش هوای داخلی در شرایط زیر به طور خودکار خاموش می‌شود ← ⚠️:

- وقتی عملکرد بخار زدایی فعال است.

- هنگامی که سنسور شناسایی می‌کند که شیشه خودرو ممکن است بخار کند.

⚠️ هشدار

زمانی که هوای داخل خودرو آلوده است، راننده می‌تواند دچار خستگی، بی‌حالی و عدم تمرکز شود که به طور قابل توجهی خطر بروز حادثه و آسیب‌های شدید را افزایش می‌دهد!

- هرگز اجازه ندهید که سیستم تهویه در حالت گردش هوای داخلی به مدت طولانی کار کند، در غیر این صورت هوای تازه از بیرون نمی‌تواند وارد خودرو شود.
- اگر سیستم تهویه مطبوع را خاموش کنید یا در مناطق سرد رانندگی کنید، شیشه‌ها به سرعت بخار می‌گیرند و دید را کاهش می‌دهند، که این به راحتی می‌تواند منجر به بروز حادثه شود!
- در صورت عدم نیاز، حتماً حالت گردش هوای داخلی را زود خاموش کنید.

! نکته

در مدل‌های مجهز به سیستم تهویه مطبوع، پس از فعال شدن حالت گردش هوا، در خودرو سیگار نکشید! در غیر این صورت، دود حاصل از سیگار ممکن است به طور طولانی مدت در سیستم تهویه مطبوع و فیلتر گرد و غبار جمع شود و بوی ناخوشایند و ماندگاری تولید کند.

i هنگام دنده عقب و استفاده از سیستم برف‌پاک‌کن/شیشه شوی شیشه جلو، باید حالت گردش هوای داخلی را فعال کنید تا از ورود گازهای مضر به داخل خودرو جلوگیری شود.

i اگر دمای خارج خودرو بالا باشد، اجرای کوتاه مدت حالت گردش هوای داخلی می‌تواند به کاهش سریع دمای فضای داخلی خودرو کمک کند.

گرم‌کن صندلی

📖 برای اطلاعات بیشتر به صفحه ۱۲۱ مراجعه کنید ⚠️ **📌**.
در حالت آماده برای حرکت، می‌توان گرم‌کن الکتریکی را بر روی سطح صندلی و پشت صندلی فعال کرد.

نمایش وضعیت گرمایش

وضعیت عملکرد گرمایش صندلی به صورت رنگی نمایش داده می‌شود:

وقتی میزان گرمایش در سطح بالا تنظیم شده، سه چراغ نشانگر زیر دکمه‌های **🔥** یا **🔥** در صفحه نمایش سیستم نمایش اطلاعات به رنگ قرمز در می‌آیند.

عملکرد گرم‌کن صندلی

- بر روی دکمه **🔥** در قسمت بالای پنل کنسول وسط بزنید.

- در منوی تنظیمات تهویه مطبوع، بر روی دکمه‌های **🔥** یا **🔥** بزنید؛ در این صورت، گرم‌کن صندلی با قدرت بالا صندلی را گرم می‌کند.

- دکمه‌های **🔥** یا **🔥** را پشت سرهم بزنید تا به وضعیت مورد نظر برسید.

- دکمه‌های **🔥** یا **🔥** را پشت سرهم بزنید تا چراغ نشانگر آن به رنگ خاکستری درآید و گرم‌کن صندلی خاموش شود.

روشن و خاموش کردن خودکار گرم‌کن صندلی

اگر خودرو در عرض حدود ۱۰ دقیقه دوباره برای حرکت آماده شود، آخرین سطح گرمایش تنظیم شده برای صندلی راننده به طور خودکار فعال می‌شود. اگر صندلی سرنشین جلو پر باشد هم، آخرین سطح گرمایش تنظیم شده برای صندلی سرنشین جلو به طور خودکار فعال می‌شود.

اگر در حالی که خودرو در حالت آماده به حرکت است، گرم‌کن صندلی روشن شود و سرنشین جلو صندلی را ترک کند، گرم‌کن صندلی برای صندلی سرنشین جلو به طور خودکار خاموش می‌شود. چراغ نشانگر بر روی نمایشگر سیستم نمایش اطلاعات پس از حدود ۲ ثانیه خاکستری می‌شود. اگر سرنشین جلو در حالی که خودرو هنوز در حالت آماده به حرکت است به صندلی بازگردد، گرم‌کن صندلی سرنشین جلو دوباره به طور خودکار روشن می‌شود.

اگر گرم‌کن صندلی به طور خودکار خاموش شود، می‌توانید در صورت لزوم آن را به صورت دستی روشن کنید، حتی اگر صندلی سرنشین جلو خالی باشد.

در شرایط زیر گرم‌کن صندلی را روشن نکنید:

در صورت بروز شرایط زیر، گرم‌کن صندلی و تهویه صندلی را روشن نکنید:

- وقتی افرادی که به دما و درد حساس نیستند بر روی صندلی نشسته باشند ← ⚠️.

- زمانی که صندلی خالی باشد.

- زمانی که صندلی با کاور محافظ پوشیده شده باشد.

- زمانی که بر روی صندلی، صندلی کودک نصب شده باشد.

- زمانی که تشک صندلی مرطوب یا خیس باشد.

- زمانی که دمای داخل یا خارج خودرو بالاتر از ۲۵ درجه سانتیگراد باشد.

نکته

- برای جلوگیری از آسیب رساندن به المنت سیستم گرمایشی، روی صندلی زانو نزنید یا به یک نقطه روی تشک یا پستی صندلی فشار وارد نکنید.
- مایعات، اجسام نوک تیز و مواد عایق حرارت (مانند روکش صندلی) یا صندلی کودک می‌تواند به گرمکن صندلی آسیب برساند.
- در صورت ایجاد پو در حین عملکرد گرم کردن، گرمکن صندلی باید فوراً خاموش شود و باید در اسرع وقت برای تعمیر به نمایندگی مجاز شرکت مراجعه شود.
- در صورت نصب تشک اضافی یا تغییر در روکش اصلی صندلی، عملکرد گرمایش و تهویه صندلی ممکن است محدود شود یا دمای گرمایش بسیار بالا برود.

باید تنها در صورت نیاز از گرمکن صندلی استفاده شود. در مواقعی که نیازی به آن نیست گرمکن صندلی باید خاموش شود تا مصرف انرژی کاهش یابد.



هشدار

- سیستم گرمکن صندلی هنگام کار میدان مغناطیسی ایجاد می‌کند. در شرایط خاص، میدان مغناطیسی ممکن است بر روی دستگاه‌های قرار داده شده در بدن (مانند دستگاه تنظیم‌کننده ضربان قلب) تأثیر بگذارد.
- اگر دستگاه‌های پزشکی در بدن شما قرار داده شده است، قبل از استفاده از سیستم گرمکن صندلی با پزشک یا تولیدکننده دستگاه‌های پزشکی مشورت کنید.
- لازم است که این مورد را به سرنشینان داخل خودرو یادآوری کنید.

هشدار

- سرنشینانی که به دلیل مصرف برخی داروها، فلج پا یا بیماری‌های مزمن (مانند دیابت) به درد یا دما حساس نیستند، ممکن است هنگام استفاده از گرمکن صندلی دچار سوختگی در پشت، ناحیه باسن و پاهای خود شوند. سوختگی ممکن است زمان زیادی طول بکشد تا بهبود یابد یا ممکن است اصلاً بهبود نیابد، بنابراین لطفاً وضعیت سلامتی خود را از قبل بررسی کنید تا مشخص شود که آیا گرمکن صندلی برای شما مناسب است یا خیر.
- افرادی که به درد یا دما حساس نیستند هرگز نباید از گرمکن صندلی استفاده کنند.

هشدار

- تشک‌های خیس صندلی ممکن است باعث از کار افتادن گرمکن صندلی و افزایش خطر سوختگی شوند.
- قبل از استفاده از گرمکن صندلی، مطمئن شوید که تشک صندلی خشک باشد.
- وقتی لباس هایتان خیس است روی صندلی ننشینید.
- هرگز اجسام یا لباس‌های خیس را روی صندلی قرار ندهید.
- هرگز مایعات را روی صندلی نریزید.

گرم‌کن غربلیک فرمان

📖 برای اطلاعات بیشتر به صفحه ۱۲۱ مراجعه کنید ⚠️ 🔔 .
عملکرد گرم‌کن غربلیک فرمان تنها زمانی فعال می‌شود که خودرو آماده حرکت باشد.

نمایش وضعیت دما

وضعیت عملکرد گرم‌کن غربلیک فرمان به صورت رنگی نمایش داده می‌شود:

- وقتی میزان گرمایش در سطح بالا تنظیم شده، سه چراغ نشانگر زیر دکمه 📺 در صفحه نمایش سیستم نمایش اطلاعات به رنگ قرمز در می‌آیند.

عملکرد گرم‌کن غربلیک فرمان

- بر روی دکمه 📺 در قسمت بالای پنل کنسول وسط بزنید.

- در زیرمنوی سیستم تهویه کلاسیک (Classic Air Conditioning)، بر روی دکمه 📺 بزنید تا گرم‌کن غربلیک فرمان با قدرت بالا فعال شود.

- دکمه 📺 را پشت سر هم بزنید تا به وضعیت مورد نظر برسید.

- دکمه 📺 را پشت سر هم بزنید تا چراغ نشانگر آن به رنگ خاکستری درآید و گرم‌کن غربلیک فرمان خاموش شود.

فعال‌سازی خودکار گرم‌کن غربلیک فرمان

اگر خودرو در حدود ۱۰ دقیقه بعد دوباره وارد وضعیت آماده به حرکت شود، آخرین تنظیمات گرمایش به طور خودکار فعال خواهد شد.

خاموش شدن گرم‌کن غربلیک فرمان

در شرایط زیر، عملکرد گرم‌کن غربلیک فرمان خاموش خواهد شد:

- مصرف انرژی بیش از حد.
- نقص عملکرد سیستم گرم‌کن غربلیک فرمان.

بخارزدایی شیشه جلو

📖 برای اطلاعات بیشتر به صفحه ۱۲۱ مراجعه کنید ⚠️ 🔔 .
پس از اینکه خودرو به وضعیت آماده به حرکت وارد شد، عملکرد بخارزدایی شیشه جلو فعال می‌شود.

فعال‌سازی و غیرفعال‌سازی بخارزدایی شیشه جلو

- بر روی دکمه عملکرد 📺 در ناحیه کلید چند منظوره کنار غربلیک فرمان بزنید.

عملکرد بخارزدایی شیشه جلو بسته به دمای بیرون به طور خودکار خاموش می‌شود، اما خاموش شدن آن حداکثر ۸ دقیقه طول می‌کشد.

عملکرد خودکار بخارزدایی شیشه جلو

هر موقع که شیشه جلو ممکن است بخار کند، سیستم بخارزدایی شیشه جلو به طور خودکار فعال می‌شود.

- بر روی دکمه 📺 در قسمت بالای پنل کنسول وسط بزنید.

- بر روی دکمه عملکرد 📺 بزنید.
- در زیرمنوی تنظیمات پایه، گزینه "بخارزدایی خودکار شیشه جلو" را فعال کنید.

عملکرد بخارزدایی خودکار شیشه جلو حتی زمانی که سیستم تهویه خاموش است، همچنان فعال می‌ماند.

گرمایش شیشه جلو از طریق عملکرد بخار زدایی

اگر عملکرد بخار زدایی فعال شود و سنسور تشخیص دهد که شیشه بخار کرده است، سیستم بخارزدایی شیشه جلو فعال می‌شود.

شرایط خاموش شدن

در شرایط زیر فرآیند بخارزدایی شیشه جلو خاموش خواهد شد:

- مصرف انرژی بیش از حد.
- نقص عملکرد سیستم تهویه مطبوع.
- گذر از زمان مشخص شده.

عیب‌یابی

📖 برای اطلاعات بیشتر به صفحه ۱۲۱ مراجعه کنید ⚠️ 🔔 .

🚑 یا 🏠 : اگر غلظت دی‌اکسید کربن در هوای داخل خودرو بسیار بالا باشد، چراغ هشدار به رنگ قرمز یا زرد روشن می‌شود.

در این صورت صفحه کیلومتر ممکن است پیام‌های زیر را نشان دهد:

"خطر سلامتی! غلظت بالای دی‌اکسید کربن. لطفاً شیشه‌ها را باز کنید!" یا "خطر سلامتی! غلظت دی‌اکسید کربن بیش از حد بالاست. لطفاً فوراً تمام شیشه‌ها را باز کنید!"

(Health hazard! High CO2 concentration. Please open the windows!)

- فوراً تمام شیشه‌ها را باز کنید.

- برای بررسی سیستم به نمایندگی مجاز شرکت مراجعه کنید.

🔧 نقص عملکرد سیستم تهویه مطبوع یا غلظت دی‌اکسید کربن قابل اندازه‌گیری نیست. در این صورت چراغ نشانگر به رنگ زرد روشن می‌شود.

صفحه کیلومتر ممکن است این پیام را نشان دهد: "سیستم تهویه مطبوع دچار نقص شده است. لطفاً به تعمیرگاه مراجعه کنید."

(The air conditioning system is malfunctioning. Please go to a service station.)

- در این صورت برای بررسی سیستم به نمایندگی مجاز شرکت مراجعه کنید.

کار نکردن یا عملکرد محدود سیستم خنک کننده

تهویه مطبوع یا سیستم گرمایش

به محض اینکه صندلی راننده اشغال شود، حالت خنک کننده شروع به کار می کند.

اگر دمای باتری ولتاژ بالا خیلی بالا باشد، دمای بیرون بیش از حد بالا یا پایین باشد یا شارژ باتری ولتاژ بالا به طور قابل توجهی کاهش یابد، حالت خنک کننده، سیستم گرمایشی و عملکرد بخارزدایی تنها به صورت محدود کار خواهد کرد.

- دمنده را روشن کنید.

- باتری ولتاژ بالا را به طور کامل شارژ کنید.

- فیوز سیستم تهویه مطبوع را بررسی کنید ← صفحه ۲۳۷.

- فیلتر گرد و غبار را تعویض کنید.

- اگر مشکل همچنان ادامه داشت، برای بررسی سیستم هرچه سریع تر به نمایندگی مجاز شرکت مراجعه کنید.

بخار گرفتن شیشه های خودرو

شیشه های خودرو ممکن است در زمانی که دما کمتر از دمای محیط و هوا مرطوب باشد، بخار کنند. هوای سرد رطوبت کمتری نسبت به هوای گرم جذب می کند، بنابراین شیشه ها در فصل های سرد و مرطوب بیشتر مستعد بخار کردن هستند.

- مطمئن شوید که دریچه های ورودی هوا در جلوی شیشه جلو باز هستند و توسط یخ، برف یا برگ ها مسدود نشده باشند تا قدرت گرمایش و خنک کنندگی افزایش یابد ← صفحه ۲۸۲.

- دریچه های هوای قسمت پایین محافظه بار را مسدود نکنید تا جریان هوا از قسمت جلوی خودرو به قسمت عقب منتقل شود.

- عملکرد بخارزدایی را روشن کنید ← صفحه ۱۲۷.

نقص عملکرد تنظیم دما

- واحد دما را برای تمام نمایشگرهای دما در داخل خودرو از طریق سیستم نمایش اطلاعات تغییر دهید ← صفحه ۳۴.

جمع شدن آب در زیر خودرو

اگر رطوبت بیرون خودرو بسیار زیاد و دمای محیط بالا باشد، ممکن است از اوپراتور سیستم تهویه مطبوع آب متراکم شده چکه کند و در زیر خودرو لکه های آب ایجاد شود. این یک پدیده طبیعی است و نشان دهنده نشت سیستم نیست!

زمانی که رطوبت هوای بیرون بالا و دمای محیط پایین باشد، آب متراکم شده ممکن است به دلیل کارکرد درجا طولانی مدت سیستم تهویه مطبوع، تبخیر شود ← صفحه ۹۱. در این صورت، بخار آب ممکن است از زیر خودرو خارج شود. این نشان دهنده ایراد داشتن خودرو نیست.

عدم عملکرد صحیح دکمه های لمسی

رطوبت، کثیفی، چربی و غیره ممکن است باعث کاهش حساسیت دکمه های لمسی شوند. مطمئن شوید که دکمه های لمسی تمیز و خشک هستند.

تهویه مطبوع درجا

مقدمه ای بر موضوع

این فصل حاوی اطلاعاتی در مورد موضوعات زیر است:

- استفاده از سیستم تهویه مطبوع درجا ۹۱
- برنامه ریزی سیستم تهویه مطبوع درجا ۱۲۹

از سیستم تهویه مطبوع درجا می توان برای خنک کردن، تهویه یا گرم کردن فضای داخلی خودرو در هنگام پارک خودرو استفاده کرد. در فصل زمستان، با استفاده از این سیستم می توانید یخ نازک، غبار و برف سبک را از شیشه جلو پاک کنید. سیستم تهویه مطبوع درجا را می توان از طریق باتری ولتاژ بالای خودرو یا سوکت برق تغذیه کرد.

تهویه مطبوع درجا را می توان در سیستم نمایش اطلاعات یا از طریق برنامه های در دستگاه های ارتباطی تلفن همراه با استفاده از ویژگی های اتصال خودرو برنامه ریزی و کنترل کرد. برای اطلاعات بیشتر درباره اتصال به شبکه خودرو و عملکردهای برنامه، ← به صفحه ۲۰۳ مراجعه کنید.

نکته

لطفاً مواد غذایی، داروها یا سایر اجسام حساس به دما را در جلوی دریچه های هوا قرار ندهید. مواد غذایی، داروها و اجسامی که به دماهای بالا یا سرما حساس هستند، ممکن است توسط هوای خروجی آسیب ببینند یا فاسد شوند.



پس از راه اندازی سیستم تهویه مطبوع درجا از طریق ویژگی های اتصال به شبکه خودرو، اگر در طول عملکرد سیستم تهویه مطبوع هیچ عملیاتی از طریق مکانیسم عملکرد سیستم کنترل دمای کاملاً خودکار (Climatronic) انجام نشود، سیستم تهویه مطبوع درجا به مدت تقریباً ۳۰ دقیقه به کار خود ادامه خواهد داد. در صورتی که سیستم تهویه مطبوع درجا بدون اتصال کابل شارژ اجرا شود، شارژ باتری ولتاژ بالا مصرف خواهد شد. در دماهای بسیار بالا یا پایین، اثربخشی سیستم تهویه مطبوع درجا ممکن است کاهش یابد.

عملکرد سیستم تهویه مطبوع درجا

برای اطلاعات بیشتر به صفحه ۱۲۱ مراجعه کنید  سیستم تهویه مطبوع درجا تنها زمانی می تواند کار کند که باتری ولتاژ بالا به اندازه کافی شارژ شده باشد.

بسته به مدل و تجهیزات خودرو، ممکن است بتوان سیستم تهویه مطبوع درجا را بدون اتصال کابل شارژ راه اندازی کرد. زمانی که کابل شارژ متصل نباشد، سیستم تهویه مطبوع درجا از باتری ولتاژ بالا تغذیه خواهد شد.



برنامه‌ریزی برای سیستم تهویه مطبوع درجا

برای اطلاعات بیشتر به صفحه ۱۲۱ مراجعه کنید   

می‌توانید برای سیستم تهویه مطبوع درجا در سیستم نمایش اطلاعات بر اساس زمان برنامه‌ریزی شده برای حرکت برنامه‌ریزی کنید. همچنین می‌توانید برای دمای داخلی مورد نظر در هنگام زمان حرکت برنامه‌ریزی شده نیز برنامه‌ریزی کنید.

اگر دمای مورد نظر برای زمان برنامه‌ریزی شده برای حرکت تنظیم شده باشد، خودرو زمان مورد نیاز برای رسیدن به آن دما را محاسبه می‌کند. سیستم تهویه مطبوع درجا در زمانی خاص قبل از زمان حرکت فعال می‌شود تا به دمای مورد نظر برسد. حداکثر زمان پیش از اجرا برای سیستم تهویه مطبوع درجا تقریباً ۶۰ دقیقه قبل از زمان حرکت است.

روشن کردن سیستم تهویه مطبوع درجا قبل از حرکت

- منوی تنظیمات سیستم تهویه مطبوع درجا را باز کنید.
- برای باز کردن منوی تایمر، دکمه  را بزنید.
- زمان برنامه‌ریزی شده برای حرکت را تنظیم کنید.
- نمایش علامت تیک  در کادر بررسی، نشان دهنده این است که زمان مربوطه تنظیم شده است.

فعال شدن سیستم تهویه مطبوع درجا با تجهیزات دیگر

اگر سیستم تهویه مطبوع درجا قبل از حرکت فعال شود، تجهیزاتی مانند گرم‌کن درجا یا گرم‌کن شیشه عقب نیز ممکن است به طور خودکار قبل از زمان حرکت روشن شوند. نوع تجهیزات اضافی فعال شده به تجهیزات مدل خودرو بستگی دارد.



- منوی تنظیمات سیستم تهویه مطبوع درجا را باز کنید.
- دکمه عملکرد  را بزنید.
- تجهیزاتی که باید به همراه سیستم تهویه مطبوع درجا فعال شوند را انتخاب کنید.
- تنها تجهیزات انتخاب شده قبل از حرکت فعال خواهند شد.
- برای مثال اگر گزینه بخارزدایی خودکار شیشه جلو را انتخاب کنید، می‌توانید قبل از زمان حرکت عملکرد بخارزدایی شیشه جلو را فعال کنید.
- حداکثر زمان پیش عملکرد برای تجهیزات راحتی تقریباً ۱۰ دقیقه قبل از زمان حرکت است.

روشن کردن سیستم تهویه مطبوع خودرو پس از شارژ کامل باتری ولتاژ بالا



پس از اینکه باتری ولتاژ بالا خودرو از طریق برق متناوب (AC) یا برق مستقیم (DC) به طور کامل شارژ شد، می‌توان سیستم تهویه مطبوع خودرو را قبل از زمان برنامه‌ریزی شده برای حرکت روشن کرد. این تنظیمات را می‌توان در بخش تنظیمات شارژ در سیستم نمایش اطلاعات انجام داد ← صفحه ۳۴.

باز کردن منوی تنظیمات سیستم تهویه مطبوع درجا

در سیستم نمایش اطلاعات

- دکمه استارت را در حالت ON قرار دهید.
- در صورت نیاز، دکمه  را در سیستم نمایش اطلاعات بزنید.
- دکمه عملکرد  را بزنید تا منوی تنظیمات سیستم تهویه مطبوع درجا باز شود.

تنظیمات دما

- منوی تنظیمات سیستم تهویه مطبوع درجا را باز کنید.
- دکمه عملکرد  را بزنید.
- دمای مورد نظر را با استفاده از دکمه‌های  و  تنظیم کنید.

راه‌اندازی سیستم تهویه مطبوع بلافاصله پس از ساکن شدن خودرو

- دکمه استارت را در حالت Off قرار دهید.
- بر روی دکمه  در سیستم نمایش اطلاعات ضربه بزنید. خودرو به مدت تقریباً ۳۰ دقیقه سیستم تهویه مطبوع را فعال می‌کند. این عملکرد به طور خودکار خاموش خواهد شد. برای این کار نیازی به وارد شدن به وضعیت آماده به حرکت نیست.

همچنین می‌توانید سیستم تهویه مطبوع خودرو را قبل از زمان مورد نظر برای حرکت راه‌اندازی کنید تا قبل از شروع به حرکت خودرو به دمای مطلوب برسد.

خاموش کردن سیستم تهویه مطبوع درجا

- وارد وضعیت آماده به حرکت شوید.

خاموش شدن خودکار سیستم تهویه مطبوع درجا

- اگر سیستم تهویه مطبوع در حالی که دکمه استارت در حالت Off قرار دارد، فعال شود، پس از حدود ۳۰ دقیقه به طور خودکار خاموش خواهد شد.
- اگر پس از پایان زمان تنظیم شده برای حرکت، وارد وضعیت آماده به حرکت نشوید، سیستم تهویه مطبوع پس از حدود ۱۵ دقیقه به طور خودکار خاموش خواهد شد.
- زمانی که شارژ باتری ولتاژ بالا به طور قابل توجهی کاهش یابد سیستم تهویه مطبوع به طور خودکار خاموش خواهد شد ← صفحه ۲۱۴.

اگر شارژ باتری ولتاژ بالا به طور قابل توجهی کاهش یابد، سیستم تهویه مطبوع درجا به طور خودکار خاموش خواهد شد یا ممکن است اصلاً روشن نشود. پس از روشن شدن سیستم تهویه مطبوع درجا، ممکن است صدای کارکرد آن شنیده شود.

زمانی که سیستم تهویه مطبوع درجا به منبع تغذیه خارجی متصل نباشد، هرچه این سیستم بیشتر کار کند، باتری ولتاژ بالا بیشتر تخلیه خواهد شد.



⚠ هشدار

اجسام موجود در فضای پای سمت راننده ممکن است مانع کنترل پدال‌ها توسط راننده شوند، که این امر می‌تواند به راحتی منجر به از دست دادن کنترل خودرو و ایجاد حوادث جدی با جراحات شدید شود!

- مطمئن شوید که تمام پدال‌ها همیشه به راحتی قابل فشردن هستند.
- کفپوش‌ها باید همیشه به طور ایمن در فضای پا ثابت شوند.
- بر روی کفپوش‌های نصب شده، هیچ‌گونه فرش یا پوشش دیگری قرار ندهید.
- هنگام رانندگی، مطمئن شوید که هیچ چیزی به فضای پای سمت راننده وارد نمی‌شود.
- هنگام توقف خودرو، هر گونه شیئی که ممکن است در فضای پا باشد را بردارید.
- کفش‌هایی بپوشید که پدال‌ها را به راحتی بتوانید کنترل کنید.

! نکته

راننده باید همیشه به پدال‌ها دسترسی داشته باشد. برای مثال، اگر در سیستم ترمز اختلالی ایجاد شود، خط ترمز بیشتر از حالت عادی خواهد بود. در این حالت راننده باید از نیروی بیشتر و زمان بیشتری برای فشار دادن پدال ترمز به سمت پایین استفاده کند زیرا حرکت پدال ترمز طولانی‌تر است.

حالت رانندگی اقتصادی

با درست رانندگی کردن، می‌توان مصرف انرژی، آلودگی محیط زیست و فرسودگی موتور، ترمزها و لاستیک‌ها را کاهش داد. در اینجا چند نکته برای کاهش بار زیست محیطی و رانندگی اقتصادی آورده شده است.

پیش‌بینانه رانندگی کنید

یک سبک رانندگی ناپایدار باعث کاهش مسافت قابل پیمایش می‌شود. با توجه به شرایط ترافیکی می‌توان از شتاب‌گیری و ترمزهای مکرر جلوگیری کرد. با حفظ فاصله کافی با خودروی جلویی و رانندگی پیش‌بینانه، می‌توان این مشکل را برطرف کرد.

از بازبایی انرژی (بازبایی انرژی ترمز) استفاده کنید

اگر سیستم کمک به رانندگی اقتصادی در سیستم نمایش اطلاعات خاموش باشد و دنده در دنده D باشد بدون اینکه پدال گاز فشرده شود، خودرو به صورت آرام حرکت می‌کند.

روشن کردن سیستم تهویه مطبوع پس از باز کردن قفل خودرو

- منوی تنظیمات سیستم تهویه مطبوع در جا را باز کنید.
 - دکمه  را بزنید.
 - برای فعال کردن تهویه مطبوع پس از باز کردن قفل خودرو، روی کادر تأیید بزنید.
- پس از باز کردن قفل خودرو و نشستن در صندلی راننده، سیستم تهویه مطبوع خودرو شروع به کار خواهد کرد. برای این کار نیازی به قرار دادن خودرو در حالت آماده به حرکت نیست.

بررسی برنامه‌ریزی

وقتی دکمه استارت در حالت Off قرار می‌گیرد، سیستم نمایش اطلاعات تایمر فعال بعدی و تنظیمات انجام شده را نمایش می‌دهد.

زمانی که دمای خارج از خودرو بسیار پایین است، ممکن است خودرو در حین حرکت به دمای تنظیم شده نرسد.

رانندگی

نکات مربوط به رانندگی

پدال

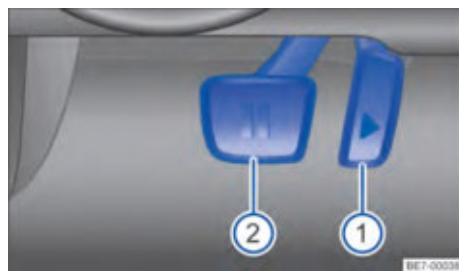

تصویر ۹۳: در فضای قرارگیری پا: پدال

توضیحات تصویر ۹۳:

① پدال گاز

② پدال ترمز

حرکت پدال‌ها نباید توسط هیچ جسمی یا کفپوشی مسدود شود و پدال‌ها باید به راحتی قابل کنترل و حرکت باشند.

اگر نیاز به نصب کفپوش است، حتماً از کفپوش‌هایی استفاده کنید که مانع حرکت پدال‌ها نشود و بتوان آنها را به طور ایمن در فضای پا نصب کرد.

صرفه‌جویی در مصرف انرژی

تجهیزات راحتی مانند تهویه مطبوع یا سیستم گرم‌کن صندلی انرژی خود را از باتری ولتاژ بالا می‌گیرند.

برای افزایش مسافت قابل پیمایش:

- هنگامی که دمای بیرون بسیار بالاست، قبل از شروع به حرکت، سیستم تهویه مطبوع را روشن کنید و مسافت کوتاهی را با شیشه‌های باز رانندگی کنید تا کارایی سیستم تهویه مطبوع افزایش یابد.

- در صورت اتصال به منبع تغذیه خارجی، از سیستم تهویه مطبوع درجا استفاده کنید ← صفحه ۱۲۸.

- اگر نیازی به تجهیزات راحتی نیست، آنها را خاموش کنید.

هشدار

باید سرعت و فاصله خود از وسیله نقلیه جلو را بر اساس میزان دید، شرایط جوی، وضعیت جاده و ترافیک تنظیم کنید.

درباره نحوه محافظت از محیط زیست بیشتر بیاموزید. Think Blue برند جهانی فولکس واگن برای پایداری و سازگاری با محیط زیست است.

نمایندگان مجاز شرکت می‌توانند اطلاعات بیشتری در مورد سرویس و نگهداری مناسب، به ویژه لوازم جانبی کم مصرف مانند لاستیک‌های جدید ارائه دهند.

اگر سیستم کمک به رانندگی اقتصادی در سیستم نمایش اطلاعات فعال باشد و دنده در دنده D باشد، بدون اینکه پدال گاز فشرده شود، خودرو به صورت خودکار انرژی را بازیابی می‌کند. این فرآیند براساس شرایط رانندگی و عوامل خارجی مانند مواجهه با خودروهای جلویی یا محدودیت‌های سرعت تنظیم می‌شود. در این صورت، می‌توان از انرژی خروجی خودرو برای شارژ باتری ولتاژ بالا استفاده کرد (به صفحه ۱۳۷ مراجعه کنید). سرعت خودرو در این زمان کاهش می‌یابد.

اگر دنده B انتخاب شود (به صفحه ۱۴۳ مراجعه کنید) بدون اینکه پدال گاز فشرده شود، بازیابی انرژی قدرتمندی انجام خواهد شد.

هنگامی که پدال ترمز فشرده شود، شدت بازیابی انرژی ترمز افزایش می‌یابد.

از رانندگی با سرعت زیاد خودداری کنید.

سرعت بالا را به طور مداوم حفظ نکنید. رانندگی با سرعت بالا برای مدت طولانی باعث افزایش مقاومت هوا و مقاومت در برابر چرخش چرخ می‌شود و همچنین قدرت لازم برای حرکت خودرو را افزایش می‌دهد. که به همین دلیل مسافت قابل پیمایش کاهش می‌یابد. از رانندگی با سرعت زیاد خودداری کنید.

سرویس و نگهداری خودرو را به طور منظم انجام دهید.

سرویس و نگهداری منظم پیش شرطی برای رانندگی اقتصادی و افزایش عمر مفید خودرو است.

به فشار باد لاستیک‌ها توجه کنید.

فشار کم لاستیک‌ها نه تنها باعث ساییدگی می‌شود، بلکه مقاومت در برابر چرخش چرخ را نیز افزایش می‌دهد، که منجر به افزایش مصرف انرژی می‌شود. از لاستیک‌ها با مقاومت در برابر چرخش چرخ بهینه شده استفاده کنید.

فشار باد لاستیک‌ها را با توجه به بار خودرو تنظیم کنید. به داده‌های موجود بر روی برچسب فشار باد لاستیک توجه کنید ← صفحه ۲۶۳.

سیستم نظارت غیرمستقیم بر فشار باد لاستیک‌ها (به صفحه ۲۶۰ مراجعه کنید).

از حمل وسایل غیرضروری خودداری کنید

قبل از حرکت، محفظه بار را خالی کنید، برای مثال جعبه‌های خالی نوشیدنی را دور بریزید یا صندلی‌های کودک غیرضروری را از محفظه بار خارج کنید، تا مصرف انرژی کاهش یابد.

برای اینکه مقاومت هوای خودرو تا حد امکان کم شود، باربند اسکی و دوچرخه و باربندهای سقف باید پس از استفاده برداشته شوند.

⚠ هشدار

رانندگی با لنت‌های ترمز به شدت فرسوده یا سیستم ترمز دچار نقص می‌تواند منجر به حوادث و جراحات جدی شود.

- اگر فکر می‌کنید که لنت‌های ترمز به شدت فرسوده شده‌اند یا سیستم ترمز دچار نقص است، لطفاً فوراً به نمایندگی مجاز شرکت مراجعه کنید تا لنت‌های ترمز بررسی شده و لنت‌های فرسوده تعویض شوند.

⚠ هشدار

لنت‌های ترمز جدیدی که به تازگی نصب شده‌اند، فوراً ترمزگیری ایده‌آل را ارائه نمی‌دهند!

- در ۳۰۰ کیلومتر اول، لنت‌های ترمز جدید نمی‌توانند عملکرد ایده‌آلی داشته باشند، بنابراین باید یک دوره طی شود. در این مرحله، می‌توانید با افزایش نیروی پدال ترمز، عملکرد ترمز را بهتر کنید.
- هنگام رانندگی با لنت‌های ترمز جدید باید بسیار محتاط باشید تا از بروز حوادث یا از دست دادن کنترل خودرو جلوگیری کنید.
- در دوران کار با لنت‌های ترمز جدید، از نزدیک شدن به سایر خودروها یا ترمز اضطراری خودداری کنید.

⚠ هشدار

ترمز پی در پی می‌تواند به داغ شدن بیش از حد ترمزها منجر شده و به‌طور قابل‌توجهی عملکرد ترمز را کاهش دهد و فاصله ترمز را افزایش دهد. در برخی موارد، این وضعیت می‌تواند سیستم ترمز را کلاً از کار بیندازد.

- هرگز به‌طور مداوم و مکرر پدال ترمز را برای مدت زمان طولانی فشار ندهید.

⚠ هشدار

داغ شدن بیش از حد ترمزها به‌طور حتم عملکرد ترمز را کاهش داده و خط ترمز را به‌طور قابل‌توجهی افزایش می‌دهد!

- هنگام رانندگی در سرازیری، بار کاری سیستم ترمز افزایش یافته و دمای آن به سرعت بالا می‌رود.
- قبل از پایین رفتن از سراسیمه‌های تند طولانی، سرعت خودرو را کاهش دهید و سطح بالاتری از بازایی انرژی ترمز را انتخاب کنید تا از عملکرد ترمز موتور محرک به‌طور کامل استفاده کنید و بار روی ترمزها را کاهش دهید.
- نصب بال (اسپویلر)های جلو غیراستاندارد یا آسیب‌دیده ممکن است جریان هوای خنک‌کننده به ترمزها را مسدود کند و به داغ شدن ترمزها منجر شود.

در طی ۳۰۰ کیلومتر اول، لنت ترمزهای جدید ممکن است خیلی خوب کار نکنند ← ⚠ بنابراین ترمزها باید یک دوره را طی کنند. در این مرحله، می‌توانید نیروی پدال ترمز را به‌طور مناسب افزایش دهید تا عملکرد ترمزگیری را بهتر کنید. توجه داشته باشید که در دوران آب‌بندی، خط ترمز بیشتر از شرایط عادی خواهد بود. بنابراین در این مرحله، تا حد امکان از فشردن کامل پدال ترمز خودداری کنید تا از بار زیاد روی ترمزها جلوگیری شود. برای مثال، از ترمزهای اضطراری هنگام نزدیک بودن به وسیله نقلیه جلو خودداری کنید.

میزان فرسایش لنت‌های ترمز به شرایط استفاده از خودرو و سبک رانندگی راننده بستگی دارد. اگر خودرو به‌طور مکرر در مناطق شهری، در سفرهای کوتاه یا در حالت اسپرت رانده شود، لازم است که تعداد دوره‌های سرویس و نگهداری منظم لنت‌های ترمز را که در "دفترچه سرویس و نگهداری" مشخص شده است، افزایش دهید.

پس از عبور از آب، باران شدید یا شستشوی خودرو، دیسک‌های ترمز ممکن است خیس یا (در زمستان) یخ بزنند که این می‌تواند منجر به کاهش عملکرد ترمز شود. در چنین مواقعی، باید در سرعت‌های بالاتر پدال ترمز را به آرامی فشار دهید تا ترمزها "خشک" شوند و عملکرد ترمز بازایی شود. هنگام انجام این کار، مراقب باشید که مزاحم وسایل نقلیه پشت سر و سایر کاربران جاده نشوید ← ⚠

هنگام عبور از جاده‌های نمک‌پاشیده شده، نمک ضد لغزش ممکن است بر روی دیسک‌های ترمز و لنت‌های ترمز جمع شود که می‌تواند منجر به تأخیر در عملکرد ترمز و افزایش خط ترمز شود. اگر به مدت طولانی در جاده‌های نمک‌پاشیده شده حرکت کرده و ترمز نکرده باشید، باید با احتیاط ترمز کنید تا لایه نمک جمع شده از بین برود ← ⚠

اگر خودرو به مدت طولانی پارک شده یا به‌طور مکرر استفاده نشده باشد، دیسک‌های ترمز ممکن است دچار زنگ‌زدگی شوند و لنت‌های آن کثیف شوند. اگر لنت‌های ترمز اصلاً استفاده نشده یا کاملاً زنگ‌زده باشند، توصیه می‌شود در سرعت‌های بالا چندین بار ترمزهای شدید انجام دهید تا آلودگی‌های جمع شده از دیسک‌های ترمز و لنت‌ها پاک شود. هنگام انجام این کار، مراقب خودروهای پشت سر و سایر کاربران جاده باشید ← ⚠

⚠ هشدار

اگر ترمزها خیس یا یخ‌زده باشند، یا اگر خودرو در جاده‌های نمک پاشیده شده حرکت کرده باشد، عملکرد ترمز ممکن است با تأخیر انجام شود و خط ترمز افزایش یابد که این می‌تواند به راحتی منجر به بروز حوادث شود.

- هنگام ترمز کردن باید احتیاط کنید!
- تنها در صورتی که شرایط دید، جاده و ترافیک اجازه دهد، پدال ترمز را به آرامی فشار دهید تا لایه‌های یخ و نمک از روی ترمزها از بین برود.

⚠ هشدار

اگر بوستر ترمز هنگام حرکت خودرو عمل نکند، خط ترمز به طور قابل توجهی افزایش می‌یابد و این امر به راحتی می‌تواند منجر به حوادثی با صدمات یا تلفات جانی شود!

- در حین حرکت خودرو، از حالت آماده به حرکت خارج نشوید و دکمه استارت را در حالت Off قرار ندهید.
- اگر به دلیل نقص عملکرد، بوستر ترمز عمل نکند، راننده باید نیروی بیشتری به پدال ترمز وارد کند. در این شرایط، بدون بوستر، خط ترمز افزایش می‌یابد.
- مطمئن شوید که زیر پدال فضای کافی وجود داشته باشد تا بتوانید به راحتی و بدون مشکل پدال ترمز را فشار دهید.

ضخامت لنت ترمز چرخ‌های جلو باید به طور مکرر از طریق دهانه رینگ یا زیر خودرو به صورت بصری بررسی شود. در صورت لزوم، چرخ‌ها را باز کرده و به طور دقیق‌تری بررسی کنید. توصیه می‌شود که ضخامت لنت ترمز را در نمایندگی مجاز شرکت بررسی کنید.



هنگام بررسی لنت‌های ترمز چرخ‌های جلو، باید لنت‌های ترمز در ترمزهای کاسه چرخ عقب را نیز بررسی کنید. این کار را می‌توان از طریق سوراخ دیدی که در پشت کاسه ترمز قرار دارد انجام داد و برای این کار باید درپوش آب‌بندی را بردارید. توصیه می‌شود که ضخامت لنت‌های ترمز را در نمایندگی مجاز شرکت بررسی کنید.



نکاتی در مورد حمل و نقل کالا

- به منظور اطمینان از پایداری کنترل خودرو، هنگام رانندگی با خودرو با بار زیاد، الزامات زیر باید رعایت شود:
- همه بارهای داخل خودرو را به طور ایمن محکم کنید ← صفحه ۲۰۷.
 - هنگام شتاب‌گیری بسیار محتاط باشید.
 - تا حد امکان از ترمزهای اضطراری و شتاب‌گیری سریع خودداری کنید.
 - زودتر از روال رانندگی معمول ترمز کنید.
 - به دقت دستورالعمل‌های مربوط به رانندگی با باربند روی سقف را مطالعه کنید ← صفحه ۲۱۱.

هشدار

- جابه‌جایی بار در خودرو به طور جدی پایداری و ایمنی حرکت خودرو را به خطر می‌اندازد و احتمال بروز حوادث را به شدت افزایش می‌دهد، که می‌تواند باعث آسیب جدی به سرنشینان خودرو شود!
- بار را به طور محکم ثابت کنید تا جابه‌جا نشود.
 - از طناب‌های مناسب برای محکم کردن بارهای سنگین استفاده کنید.
 - قبل از بارگیری، مطمئن شوید که پشتی صندلی‌های عقب به صورت عمود ثابت شده‌اند.

هشدار

- اگر درب پشت در حین حرکت خودرو به درستی قفل نشده باشد یا باز باشد، ممکن است منجر به حوادث جدی و آسیب‌های شدید یا حتی مرگ شود!
- درب پشت باید در حین رانندگی به طور کامل بسته باشد.
 - بار درون محفظه بار باید محکم بسته شود، زیرا اقلام شل ممکن است از محفظه بار بیفتند و به سایر کاربران جاده آسیب برسانند.
 - با احتیاط و با پیش‌بینی رانندگی کنید.
 - از تغییر سرعت ناگهانی یا ترمزهای اضطراری خودداری کنید، زیرا این کار ممکن است باعث تکان‌های شدید درب پشت شود.
 - اگر اقلام از محفظه بار بیرون زده‌اند، باید اقدامات مناسب برای جلب توجه سایر کاربران جاده انجام شود، اما باید از قوانین ترافیکی مربوطه پیروی کنید.
 - اگر اقلام از محفظه بار بیرون می‌زنند، نباید آن‌ها را به درب پشت بست.
 - اگر مجبور به رانندگی با درب پشت باز هستید، باید هرگونه باربند نصب شده بر روی درب پشت را باز کرده و اقلام موجود بر روی آن را نیز بردارید.

نکته

توجه داشته باشید که طول و ارتفاع خودرو هنگام باز بودن درب پشت تغییر خواهد کرد.

رانندگی در آب

- هنگام رانندگی در آب (مثلاً در جاده سیل زده)، حتماً به نکات زیر توجه کنید تا از آسیب به خودرو جلوگیری کنید:
- قبل از عبور از ناحیه‌ای که آب گرفته، عمق آب را بررسی کنید؛ سطح آب نباید بالاتر از لبه رکاب خودرو باشد ← 1.
 - با سرعت کم حرکت کنید.
 - هنگام عبور از آب، هرگز توقف نکنید، عقب نروید یا خودرو را از حالت رانندگی (دنده D) خارج نکنید.
 - خودروهای روبرو ممکن است امواجی را بر سطح آب ایجاد کنند که سطح آب را بالا ببرد و عبور ایمن خودرو از آب را دشوارتر سازد.

نکته

از حمل مقادیر زیاد مایع درون خودرو خودداری کنید. مایع ریخته شده می‌تواند وارد اتصالات کابل‌های فشار بالا نارنجی رنگ شود و به تجهیزات الکتریکی و باتری ولتاژ بالا آسیب برساند.

رانندگی با درب پشت باز

- رانندگی با درب پشت باز بسیار خطرناک است! بنابراین، باید تمامی بارها و درب پشت باز را به طور محکم ببندید و اقدامات لازم را انجام دهید.
- رانندگی با درب پشت باز باعث افزایش مقاومت هوایی خودرو و مصرف انرژی سیستم محرکه الکتریکی می‌شود که به طور قابل توجهی باعث کاهش مسافت قابل پیمایش خودرو می‌شود. شرکت توصیه می‌کند که از رانندگی با درب پشت باز خودداری کنید، زیرا این کار موجب کاهش مسافت قابل پیمایش خودرو خواهد شد.

⚠ هشدار

هنگام عبور خودرو از مسیرهای پر آب، گلی یا مملو از لجن، به دلیل خیس شدن یا یخ زدگی (در فصل زمستان) دیسک ترمز و لنت‌های ترمز، ممکن است ترمز با تأخیر انجام شود و خط ترمز افزایش یابد.

- با چند بار آرام فشردن پدال ترمز می‌توان "آب و یخ" موجود در ترمز را از بین برد". در حین انجام این کار، باید احتیاط کرد و توجه داشت که این کار مزاحمتی برای سایر خودروها ایجاد نکند و قوانین را نقض نکند.
- پس از عبور از مسیرهای پر آب، از ترمز ناگهانی و شدید خودداری کنید.

📌 نکته

رانندگی در آب می‌تواند به طور جدی به قطعات خودرو مانند سیستم‌های الکتریکی، دستگاه‌های حرکتی، تجهیزات الکترونیکی و دیگر اجزا آسیب برساند.

- به هیچ وجه در مسیرهای آب گرفته‌ای که حاوی نمک است، رانندگی نکنید! تمامی قطعات خودرویی که با آب شور تماس داشته‌اند، باید به طور کامل با آب تمیز شسته شوند.

📌 نکته

- نقص و آسیب‌های ناشی از استفاده از روغن‌های نامرغوب، نگهداری نادرست یا نصب قطعات غیر اصل تحت پوشش گارانتی نمی‌باشد!

عیب‌یابی

🚫 نقص عملکرد سیستم ترمز

در این صورت چراغ هشدار به رنگ قرمز روشن می‌شود. در صورت لزوم، یک پیام متنی نیز نمایش داده می‌شود.

🛑 به رانندگی ادامه ندهید!

- با نمایندگی‌های مجاز شرکت ارتباط برقرار کنید و از یک کارشناس بخواهید تا سیستم ترمز را بررسی کند.

تغییر کارایی ترمز خودرو

اگر لنت‌های ترمز ساییده شده‌اند یا متوجه شدید که خودرو نمی‌تواند مانند گذشته ترمز کند (خط ترمز به طور ناگهانی افزایش یافته است):

- لطفاً فوراً به نمایندگی‌های مجاز شرکت مراجعه کرده و خودرو را تعمیر کنید.

نکاتی برای استفاده از خودرو در خارج از کشور

اگر قرار است موقت یا در مدت زمان کوتاهی از خودرو در خارج از کشور استفاده شود، باید به نکات مربوطه توجه کنید ← صفحه ۳۶.

در برخی کشورها، ممکن است استانداردها و مقررات خاصی اعمال شود که با وضعیت فنی این خودرو متفاوت است. شرکت توصیه می‌کند قبل از سفر به خارج از کشور، از مقررات قانونی کشور مقصد آگاهی یابید.

اگر قصد دارید خودرو را به کشورهای دیگر بفروشید یا برای مدت طولانی در کشور دیگری از آن استفاده کنید، باید از قوانین مربوط به آن کشور پیروی کنید.

در برخی موارد، ممکن است نیاز به نصب یا حذف برخی تجهیزات و غیرفعال کردن برخی از قابلیت‌ها باشد، بنابراین ممکن است لازم باشد محدوده و نوع سرویس و نگهداری خودرو تغییر یابد. به ویژه هنگام رانندگی طولانی مدت در مناطقی با شرایط آب‌وهوایی متفاوت، باید به محدوده و نوع سرویس و نگهداری مورد نیاز آن منطقه توجه شود.

توان خروجی درایو الکتریکی

درایو الکتریکی قادر است بلافاصله پس از فشردن پدال گاز، گشتاور بالایی را ارائه دهد.

بازیابی انرژی (بازیابی انرژی ترمز)

هنگامی که خودرو ترمز می‌کند، انرژی الکتریکی توسط درایو الکتریکی تولید می‌شود و در باتری ولتاژ بالا ذخیره می‌شود ← صفحه ۱۳۷. همچنین ممکن است هنگام کاهش سرعت خودرو، حرکت در سرازیری یا حرکت بدون فشردن پدال‌ها مقدار کمی انرژی الکتریکی ذخیره شود.

با افزایش شارژ باتری ولتاژ بالا، اثر بازیابی انرژی ترمز و اثر عملکرد ترمز موتور الکتریکی کاهش می‌یابد. هنگامی که باتری ولتاژ بالا به طور کامل شارژ می‌شود، دیگر بازیابی انرژی ترمز انجام نمی‌شود و عملکرد ترمز موتور الکتریکی دیگر ارائه نمی‌شود ← ▲.

عملکرد بازیابی انرژی می‌تواند در صفحه کیلومتر یا در صفحه نمایش سیستم نمایش اطلاعات نمایش داده شود.

عملکرد خزیدن (حرکت با سرعت کم بدون فشردن پدال گاز)

عملکرد خزیدن می‌تواند این امکان را فراهم کند که بدون فشردن پدال گاز، خودرو با سرعتی حدود 5km/h به آرامی به جلو یا عقب حرکت کند.

این عملکرد به طور خودکار تحت شرایط زیر فعال می‌شود:

- زمانی که خودرو به وضعیت آماده به حرکت وارد شده و دنده D/B یا R انتخاب شده باشد.

در شرایط زیر، عملکرد خزیدن غیرفعال خواهد شد:

- زمانی که دنده در وضعیت N قرار می‌گیرد یا ترمز پارک برقی فعال شده باشد.

هشدار ⚠

خودروهای برقی در حالت ساکن هیچ صدای عملکردی تولید نمی‌کنند و در حالت حرکت نیز تنها صدای عملکرد کمی تولید می‌کنند. بنابراین، سایر افراد حاضر در جاده، مانند عابران پیاده و کودکان، ممکن است نتوانند یا به سختی بتوانند حرکت خودروهای برقی را تشخیص دهند، که این می‌تواند منجر به بروز حادثه و آسیب‌دیدگی شود، به ویژه در مناطق با سر و صدای کم، هنگام گردش یا دنده عقب رفتن.

⚠ هشدار

حرکت ناگهانی خودرو ممکن است باعث جراحات جدی شود.

- زمانی که خودرو در حالت آماده به حرکت می باشد و دنده در دنده D/B یا R قرار گرفته، باید با ترمز گرفتن از طریق فشار دادن پدال ترمز خودرو را متوقف کنید. حتی پس از ورود به حالت آماده به حرکت، ممکن است عملکرد خریدن خودرو در صورت عدم قطع کامل جریان برق همچنان ادامه داشته باشد.

⚠ هشدار

هر چه باتری ولتاژ بالا بیشتر شارژ می شود، اثر ترمز موتور درایو که از طریق بازیابی انرژی ترمز حاصل می شود، کاهش می یابد و ممکن است به طور کامل از کار بیفتد.

- قبل از ورود به یک مسیر طولانی با سراسیمگی سرعت خود را کاهش دهید.
- قبل از ورود به یک مسیر طولانی با سراسیمگی، سرعت خودرو را با فشار دادن پدال ترمز خودرو کاهش دهید.

سیستم بازیابی انرژی (بازیابی انرژی ترمز)

هنگام ترمزگیری، حرکت بدون فشار دادن پدال گاز یا در هنگام رانندگی در سراسیمگی، انرژی الکتریکی توسط سیستم درایو الکتریکی تولید و در باتری ولتاژ بالا ذخیره می شود. در این زمان، سیستم درایو الکتریکی به عنوان یک ژنراتور عمل می کند و اثر ترمز را ایجاد می کند. این فرآیند به عنوان بازیابی انرژی ترمز شناخته می شود.

تأثیر ترمز موتور الکتریکی بسته به دنده ای که انتخاب می کنید متفاوت است (به صفحه ۱۴۳ مراجعه کنید). اگر بازیابی انرژی ترمز به طور قوی اعمال شود، ممکن است چراغ های ترمز روشن شوند. با افزایش شارژ باتری ولتاژ بالا، هم بازیابی انرژی ترمز و هم تأثیر ترمز موتور کاهش می یابد. وقتی باتری کاملاً پر شود، بازیابی انرژی ترمز و تأثیر ترمز موتور متوقف می شود. اگر خودرو تشخیص دهد که شرایط جاده اجازه تماس مطمئن بین چرخ ها و سطح جاده را نمی دهد، تأثیر بازیابی انرژی ترمز و ترمز موتور به طور خودکار کاهش می یابد. سپس صفحه کیلومتر میزان در دسترس بودن بازیابی انرژی و تأثیر ترمز موتور را نشان می دهد (به صفحه ۲۲ مراجعه کنید).

بازیابی انرژی ترمز خودرو بسته به دنده انتخاب شده و تنظیمات انجام شده در سیستم نمایش اطلاعات متفاوت خواهد بود:

هنگامی که دنده بر روی دنده D تنظیم شده و سیستم کمک رانندگی اقتصادی غیرفعال است، بازیابی انرژی انجام نخواهد شد. وقتی دنده بر روی دنده D تنظیم شده و سیستم کمک رانندگی اقتصادی فعال است، بازیابی انرژی به طور خودکار انجام می شود.

وقتی دنده بر روی دنده B تنظیم شده است: بازیابی انرژی ترمز قدرتمند انجام می شود.

خودرو همچنین با فشردن پدال ترمز انرژی خود را بازیابی می کند. سیستم کمک رانندگی اقتصادی سیستم کمک رانندگی اقتصادی به راننده کمک می کند تا به طور مؤثر از تأثیر ترمز موتور الکتریکی خودرو استفاده کند. سیستم EcoDrive را می توان در منوی تنظیمات خودرو در سیستم نمایش اطلاعات روشن و خاموش کرد. رانندگی در سراسیمگی هنگام رانندگی در سراسیمگی باید کلید انتخاب دنده را در دنده B قرار دهید.

هرگز اجازه ندهید که خودرو در حالت دنده خلاص (N) در مناطق کوهستانی یا سراسیمگی حرکت کند.

⚠ هشدار

عملکرد قوی بازیابی انرژی ترمز، به ویژه در جاده های لغزنده، می تواند باعث کاهش اصطکاک و سرخوردن شود که ممکن است منجر به از دست دادن کنترل خودرو، بروز حادثه و جراحات شدید گردد.

- بازیابی انرژی ترمز قدرتمند تنها در صورتی قابل استفاده است که دید، آب و هوا، شرایط جاده و ترافیک اجازه دهد و شتاب و سبک رانندگی، دیگر کاربران جاده را به خطر نیندازد.

⚠ هشدار

با افزایش شارژ باتری ولتاژ بالا، تأثیر ترمز موتور محرک کاهش می یابد و ممکن است کاملاً از کار بیفتد. در این حالت، ترمزهای خودرو باید بار بیشتری را تحمل کنند.

- قبل از رانندگی در شیب تند (مثلاً در یک جاده کوهستانی) باتری ولتاژ بالا را به طور کامل شارژ نکنید تا بتوان از رانندمان بازیابی انرژی ترمز در طول رانندگی بعدی در سراسیمگی به طور کامل استفاده کرد.
- قبل از ورود به یک مسیر طولانی در سراسیمگی سرعت خودرو را کاهش دهید.
- قبل از ورود به یک مسیر طولانی در سراسیمگی، سرعت خودرو را با استفاده از ترمز خودرو کاهش دهید.

عیب یابی

⚠ سیستم درایو الکتریکی به زودی خاموش خواهد شد.

پایین بودن میزان شارژ باتری ولتاژ بالا در این صورت چراغ نشانگر آن به رنگ قرمز روشن می شود. علاوه بر این، روی صفحه کیلومتر نیز نمایش داده می شود: یک پیام متنی (به صفحه ۲۶ مراجعه کنید) نمایش داده می شود و همچنین یک هشدار صوتی به صدا درمی آید.

"خودرو به زودی در جاده از کار می‌افتد"

تجهیزات راحتی سیستم تهویه مطبوع قابل ارائه نیست.
در این صورت:

- اگر شرایط ترافیکی اجازه می‌دهد، فوراً به طور ایمن خودرو را متوقف کنید!
- یا: در صورت امکان، به سمت ایستگاه شارژ حرکت کنید. هنگامی که باتری دوباره شارژ شود، چراغ نشانگر خاموش می‌شود.

خودرو قادر به حرکت نیست

پایین بودن دمای باتری ولتاژ بالا

در این صورت، قبل از روشن کردن خودرو، این چراغ هشدار به رنگ قرمز روشن می‌شود. علاوه بر این، یک پیام متنی روی صفحه کیلومتر (به صفحه ۲۶ مراجعه کنید) نمایش داده می‌شود و یک هشدار صوتی نیز به صدا در می‌آید.
"قدرت پایین خودرو ممکن است باعث شود خودرو در جاده از کار بیفتد. تنها عملیات پارک امکان‌پذیر است (با حداکثر سرعت 7km/h)"

"خودرو هنوز می‌تواند ۲ بار استارت اضطراری انجام دهد"
← (به صفحه ۱۴۲ مراجعه کنید) و تنها قادر به حرکت در مسافت‌های کوتاه است.

تجهیزات راحتی سیستم تهویه مطبوع قابل ارائه نیست.

- وقتی شارژ باتری کم است، باتری ولتاژ بالا را شارژ کنید
← (به صفحه ۲۲۰ مراجعه کنید).

- شرکت توصیه می‌کند که در هوای سرد، پیش از زمان برنامه‌ریزی شده برای حرکت، سیستم تهویه مطبوع درجا را در حالت ساکن خودرو فعال کنید ← (به صفحه ۲۲۸ مراجعه کنید). این کار باعث گرم شدن باتری ولتاژ بالا هم می‌شود. این می‌تواند بلافاصله قدرت حرکت را پس از ورود خودرو به حالت آماده به حرکت افزایش دهد.
به ویژگی‌های نشانگر سطح باتری خودرو بر روی صفحه کیلومتر توجه کنید ← (به صفحه ۲۲ مراجعه کنید).
چراغ هشدار پس از افزایش مجدد سطح باتری خاموش خواهد شد.

دکمه استارت (start/stop) خودرو



تصویر ۹۴: در سمت راست ستون فرمان: دکمه استارت start/stop خودرو

هنگامی که راننده با ریموت خودرو به خودرو نزدیک می‌شود، برخی از عملکردهای خودرو فعال می‌شوند.

قرار دادن دکمه استارت در حالت ON

پدال ترمز را فشار دهید.

یا: دکمه استارت start/stop ← را فشار دهید. دکمه استارت در سمت راست ستون فرمان قرار دارد ← تصویر ۹۴.

قرار دادن دکمه استارت در حالت Off

در حالی که خودرو ساکن است و دکمه استارت در حالت ON قرار دارد، دکمه استارت start/stop را فشار دهید ← دکمه استارت در حالی که خودرو ساکن است و ترمز پارک برقی فعال شده است، از خودرو پیاده شوید.

یا: وقتی که خودرو ساکن است و ترمز پارک برقی فعال است، اگر بدون فشردن پدال ترمز، قفل کمر بند ایمنی صدلی راننده را باز کنید، دکمه استارت در حالت Off قرار می‌گیرد.

قرار گرفتن خودکار دکمه استارت در حالت Off

اگر کلید خودرو را زمانی که دکمه استارت در حالت "ON" قرار دارد، بیرون بکشید، دکمه استارت پس از مدتی به طور خودکار به حالت Off می‌رود. هنگام ترک خودرو، ترمز پارک برقی به طور خودکار فعال می‌شود.

پس از خروج از وضعیت آماده به حرکت، اگر ریموت خودرو در داخل خودرو شناسایی نشود، بدون ریموت نمی‌توان دوباره وارد وضعیت آماده به حرکت شد. پیام مربوط به آن بر روی صفحه کیلومتر نمایش داده خواهد شد.

هشدار

حرکت ناخواسته خودرو به دلیل سهل‌انگاری ممکن است منجر به آسیب جدی یا مرگ شود!

- هنگامی که دکمه استارت در حالت ON قرار دارد، کلید انتخاب دنده را همزمان فعال نکنید، زیرا ممکن است باعث شود خودرو بلافاصله وارد حالت آماده به حرکت شود ← صفحه ۱۴۰.

در این صورت این چراغ هشدار به رنگ زرد روشن می‌شود. علاوه بر این، بر روی صفحه کیلومتر نمایش داده می‌شود. یک پیام متنی ← (به صفحه ۲۶ مراجعه کنید) نمایش داده خواهد شد و یک هشدار صوتی به صدا در می‌آید. "باتری خودرو به طور قابل توجهی کاهش یافته و ممکن است همچنان کاهش یابد."

تجهیزات راحتی سیستم تهویه به صورت محدود عمل می‌کند (به صفحه ۱۲۱ مراجعه کنید).

– اگر شارژ باتری کم است، باتری ولتاژ بالا را شارژ کنید (به صفحه ۲۲۰ مراجعه کنید).

– در دماهای بسیار پایین یا بسیار بالا، باتری ولتاژ بالا در طول رانندگی گرم یا سرد خواهد شد. پس از مدتی، سطح باتری خودرو دوباره به حالت طبیعی باز خواهد گشت.

به ویژگی‌های نشانگر سطح باتری خودرو روی صفحه کیلومتر توجه کنید (به صفحه ۲۲ مراجعه کنید).

چراغ هشدار پس از افزایش مجدد سطح باتری خاموش خواهد شد.

محدود شدن سیستم محرکه چهار چرخ (انتقال قدرت به چهار چرخ)

نقصی در سیستم محرکه چهار چرخ وجود دارد. قدرت حرکت خودرو محدود شده است.

– این پیامی متنی روی صفحه کیلومتر نمایش داده می‌شود: "سیستم محرکه چهار چرخ محدود شده است."

(All-wheel drive limited) لطفاً طرز رانندگی خود را با شرایط پیش آمده مطابقت دهید.

– می‌توانید با قدرت کاهش یافته به حرکت ادامه دهید.

هر چه زودتر خودرو را برای بررسی به نمایندگی مجاز شرکت ببرید.

در حال حاضر، سیستم محرکه چهار چرخ محدود شده است

قدرت محرکه موتور محرک جلو برای جلوگیری از گرمای بیش از حد محدود شده است.

– در این صورت پیامی متنی روی صفحه کیلومتر نمایش داده می‌شود: "سیستم محرکه چهار چرخ در حال حاضر محدود شده است. لطفاً طرز رانندگی خود را با شرایط پیش آمده مطابقت دهید"

– می‌توانید با قدرت کاهش یافته به حرکت ادامه دهید.

محدودیت قدرت حرکت در صورت زیر لغو می‌شود:

– اگر موتور محرک الکتریکی جلو دیگر در محدوده دمای بحرانی قرار نداشته باشد.

⚠ هشدار

هنگام استفاده از ریموت خودرو بسیار احتیاط کنید؛ استفاده نادرست ممکن است منجر به حوادث یا صدماتی شود.

• هنگام ترک خودرو، حتما همه کلیدهای خودرو را با خود ببرید تا از قفل شدن خودرو توسط کودکان یا دیگران، ورود به وضعیت آماده به حرکت، یا قرار دادن دکمه استارت در حالت ON و همچنین استفاده از تجهیزات الکتریکی مانند شیشه بالا برهای برقی جلوگیری کنید.

⚠ هشدار

! نکته

تنها زمانی که ریموت خودرو در داخل خودرو وجود داشته باشد، می‌توان دکمه استارت را در حالت ON قرار داد و خودرو را به وضعیت آماده به حرکت وارد کرد.



قبل از ترک خودرو، همیشه به طور دستی دکمه استارت را در حالت Off قرار دهید و در صورت لزوم به پیام‌های هشدار روی صفحه کیلومتر توجه کنید.

ورود به وضعیت آماده به حرکت

پس از ورود به وضعیت آماده به حرکت، سیستم محرک خودرو فعال می‌شود. زمانی که سیستم محرک الکتریکی فعال است، خودرو در هر لحظه می‌تواند حرکت کند.

لازمه ورود به وضعیت آماده به حرکت

پس از برآورده شدن شرایط زیر، خودرو می‌تواند وارد وضعیت آماده به حرکت شود:

- باتری ولتاژ بالا به اندازه کافی شارژ شده باشد.

- کابل شارژ متصل نباشد.

- دمای باتری ولتاژ بالا در محدوده عملکرد قرار داشته باشد.

- ریموت خودرو داخل خودرو باشد.

- کمر بند ایمنی بسته شده باشد.

ورود به وضعیت آماده به حرکت

- هنگام فشردن پدال ترمز، دنده حرکت (D) را انتخاب کنید ← (به صفحه ۱۴۳ مراجعه کنید). در این صورت سیگنال‌های صوتی و بصری ورود به وضعیت آماده به حرکت را نشان می‌دهند.

- اگر خودرو وارد وضعیت آماده به حرکت نشد، فرآیند را متوقف کرده و دوباره تکرار کنید. در صورت نیاز، استارت اضطراری انجام دهید ← (به صفحه ۱۴۲ مراجعه کنید).

صدای قبل از حرکت

هنگام ورود به وضعیت آماده به حرکت، ممکن است صدای "کلیک" بشنوید. این امری عادی است و نیازی به نگرانی نیست.

تأیید وضعیت آماده به حرکت

هنگام ورود به وضعیت آماده به حرکت یا در حین حرکت، موتور محرکه هیچ صدای عملیاتی قابل تشخیصی تولید نمی‌کند. بنابراین، نمی‌توان بر اساس صدای عملکرد تأیید کرد که آیا خودرو در وضعیت آماده به حرکت است یا خیر. وضعیت آماده به حرکت خودرو را می‌توان از طریق ویژگی‌های زیر تأیید کرد:

- چراغ نشانگر READY در صفحه کیلومتر روشن می‌شود.

خودروهای برقی در حالت سکون هیچ صدایی تولید نمی‌کنند و در حالت حرکت نیز صدای کمی تولید می‌کنند. بنابراین، عابران پیاده، کودکان و دیگر کاربران جاده ممکن است نتوانند یا به سختی بتوانند حضور خودرو برقی را تشخیص دهند، که این می‌تواند منجر به بروز حادثه و آسیب‌دیدگی شود، به ویژه در مناطق با سر و صدای کم، هنگام گردش یا دنده عقب رفتن.



هنگامی که باتری دکمه ریموت خودرو کم یا تمام شده باشد، با فشردن پدال ترمز یا فشار دادن دکمه استارت نمی‌توان به حالت آماده به حرکت وارد شد. در این حالت، از عملکرد استارت اضطراری استفاده کنید ← صفحه ۱۴۲.

خروج از وضعیت آماده به حرکت

خارج شدن از وضعیت آماده به حرکت:

این کار تنها به ترتیب مراحل زیر قابل انجام است:

- خودرو را متوقف کنید ← ⚠.

- در حالت پارک قرار بگیرید ← (به صفحه ۱۷۱ مراجعه کنید).

- ترمز پارک برقی را فعال کنید ← (به صفحه ۱۷۲ مراجعه کنید).

- به هشدارهای نمایش داده شده در صفحه کیلومتر توجه کنید (به صفحه ۱۹ مراجعه کنید).

هشدار ⚠

هرگز زمانی که خودرو هنوز در حال حرکت است، دکمه استارت را در وضعیت Off قرار ندهید. در غیر این صورت، ممکن است به از دست دادن کنترل خودرو و صدمات جدی منجر شود!

- پس از قرار دادن دکمه استارت در حالت Off، کیسه‌های هوا و پیش‌کشنده‌های کمربند ایمنی کار نمی‌کنند.
- پس از خروج از وضعیت آماده به حرکت، بوستر ترمز کار نمی‌کند، بنابراین برای توقف خودرو باید نیروی بیشتری به پدال ترمز وارد کنید.
- پس از خروج از وضعیت آماده به حرکت، سیستم فرمان برقی کار نمی‌کند، بنابراین برای چرخاندن غربیلک فرمان باید نیروی بیشتری وارد کنید.

هشدار ⚠

قطعات سیستم ولتاژ بالا ممکن است داغ شوند و این می‌تواند باعث آتش‌سوزی و جراحات‌های جدی شود!

- هرگز از پوشش‌های ضد زنگ یا درزگیر زیر بدنه روی پوشش حرارتی استفاده نکنید.

خروج از خودرو در حالی که وضعیت آماده به حرکت است

اگر خودرو را در حالی که در وضعیت آماده به حرکت است یا دنده در دنده D قرار دارد، ترک کنید، در شرایط خاص، به طور خودکار دکمه استارت در حالت Off قرار می‌گیرد و موتور الکتریکی خاموش خواهد شد.

این ویژگی مانع از استفاده غیرمجاز از خودرو می‌شود. در این صورت ترمز پارک برقی نیز به طور خودکار فعال خواهد شد ← صفحه ۱۷۲.

اگر قصد دارید به رانندگی ادامه دهید، باید دوباره دکمه استارت را در حالت ON قرار دهید ← صفحه ۱۳۹. پدال ترمز را فشار دهید و به حالت آماده به حرکت بازگردید ← صفحه ۱۴۰. در صورت لزوم، به اعلان‌های نمایش داده شده بر روی صفحه کیلومتر توجه کنید.

روشن شدن خودکار چراغ‌های پارک

اگر چراغ‌های نور پایین جلو هنگام قرار گرفتن خودکار دکمه استارت در حالت Off روشن باشند، چراغ‌های پارک قبل از قفل شدن خودرو روشن می‌شوند یا حدود ۱۵ دقیقه روشن می‌مانند.



تصویر ۹۵: پایین کنسول وسط: عملکرد استارت اضطراری (تصویر)

اگر مشکلی در سیستم محرک الکتریکی یا شبکه الکتریکی با ولتاژ بالا وجود داشته باشد، این چراغ نشانگر به رنگ زرد در می آید. در صورت لزوم، یک پیام متنی نیز در صفحه کیلومتر نمایش داده می شود. مشکلی در سیستم محرک الکتریکی یا شبکه الکتریکی با ولتاژ بالا وجود دارد. - سیستم محرک الکتریکی باید در اسرع وقت در نمایندگی مجاز بررسی شود. سپس می توانید به رانندگی ادامه دهید.

شناسایی نشدن ریموت خودرو

در این صورت اطلاعات مربوطه بر روی صفحه کیلومتر نشان داده خواهد شد.

اگر شارژ باتری ریموت خودرو کم یا تمام شده باشد، ممکن است ریموت شناسایی نشود. در این صورت باید از عملکرد استارت اضطراری برای روشن کردن خودرو استفاده کنید:

- ریموت خودرو را در جایوانی واقع در پایین کنسول وسط قرار دهید ← تصویر ۹۵.
- پدال ترمز یا دکمه استارت start/stop را فشار دهید.
- دکمه استارت به طور خودکار در حالت ON قرار خواهد گرفت.

امکان خروج از حالت آماده به حرکت وجود ندارد

در این صورت سیستم قادر به خروج از حالت آماده به حرکت نیست.

اگر خودرو در حالت آماده به حرکت باشد و فردی کنترل آن را در دست نگیرد، ممکن است منجر به بروز حادثه و آسیب جدی شود.

- هرگز خودرویی را که در حالت آماده به حرکت است، به حال خود رها نکنید.
- هنگام پارک کردن یا ترک خودرو، همیشه از فعال بودن ترمز پارک برقی مطمئن شوید.
- هنگام ترک خودرو، مطمئن شوید که تمام درب‌ها، شیشه‌ها، درب پشت و درب موتور کاملاً بسته و قفل شده‌اند.

ایموبلایزر الکترونیکی (ضد سرقت)

ایموبلایزر الکترونیکی ضدسرقت از استفاده توسط ریموت‌های غیرمجاز خودرو برای به حرکت درآوردن خودرو و سرقت آن جلوگیری می کند.

ریموت خودرو دارای یک تراشه الکترونیکی است. اگر ریموت خودرو در خودرو وجود داشته باشد، ایموبلایزر الکترونیکی ضد سرقت به طور خودکار غیرفعال می شود. به محض اینکه دیگر ریموت اصلی خودرو در خودرو وجود نداشته باشد، سیستم ایموبلایزر الکترونیکی ضد سرقت به طور خودکار فعال می شود.

برای ورود به حالت آماده به حرکت باید تنها از ریموت اصلی خودروی شرکت استفاده کرد.

فقط ریموت‌های اصلی و معتبر شرکت می تواند عملکرد صحیح این خودرو را تضمین کند.

سیستم شبیه‌سازی صدای موتور (e-Sound)

سیستم e-Sound یا صدای موتور برقی، برای انتشار صداهای مصنوعی موتور استفاده می شود تا سایر کاربران جاده را از حضور خودرو آگاه کند.

پس از وارد شدن به حالت آماده به حرکت، سیستم شبیه‌سازی صدای موتور (e-Sound) فعال می شود. هنگام رانندگی با سرعت بالا، سیستم شبیه‌سازی صدای موتور (e-Sound) به تدریج خاموش می شود.

برف یا کثیفی و گرد و غبار در ناحیه دریچه هوای جلو می تواند صدا و کارایی سیستم شبیه‌سازی صدای موتور (e-Sound) را کاهش دهد و ممکن است منجر به بروز حوادث شود.

- قبل از هر بار رانندگی، ناحیه دریچه‌های جلو را از نظر کثیف بودن بررسی کنید و در صورت لزوم تمیز کنید.
- رانندگان باید همیشه توجه داشته باشند که حتی با فعال بودن سیستم شبیه‌سازی صدای موتور (e-Sound)، ممکن است سایر کاربران جاده صدای خودرو را نشنوند.

برای حل این مشکل، جهت خروج از حالت آماده به حرکت باید از عملکرد خاموش شدن اضطراری استفاده کنید.

- خودرو را متوقف کنید ← صفحه ۱۷۱.

- دکمه استارت (start/stop) را دو بار پشت سر هم فشار دهید، یا دکمه استارت را نگه دارید.

- از حالت آماده به حرکت خارج شوید و دکمه استارت را در حالت Off قرار دهید.

نقص عملکرد سیستم شبیه‌سازی صدای موتور (e-Sound)

این چراغ نشانگر به رنگ زرد در می‌آید و سیگنال صوتی پخش می‌شود.

و صفحه کیلومتر اطلاعات متنی مربوطه را نشان خواهد داد. - در این صورت هرچه سریعتر خودرو را برای بررسی به نمایندگی مجاز شرکت ببرید.

سپس می‌توانید به رانندگی ادامه دهید.

سیستم قادر به ورود به حالت آماده به حرکت نیست هنگام استفاده از ریموت خودرو غیرمجاز یا در صورت بروز نقص در سیستم، صفحه کیلومتر اطلاعات مربوطه را نمایش خواهد داد.

- از ریموت اصلی خودرو استفاده کنید.

- اگر مشکل همچنان ادامه داشت، لطفاً با نمایندگی مجاز ارتباط برقرار کنید تا کارشناسان مربوطه اقدام به رفع مشکل کنند.

انتخاب حالت رانندگی

کلید انتخاب دنده



تصویر ۹۶: کلید انتخاب دنده با دکمه ترمز پارک برقی (فلش)

خودرو می‌تواند به حالت حرکت به جلو در دنده D/B یا به حالت حرکت به عقب در دنده R تنظیم شود.

کلید انتخاب دنده شامل دکمه ترمز پارک برقی (P) نیز می‌باشد. برای تغییر از موقعیت خلاص N به حالت رانندگی، باید دکمه استارت را در حالت ON قرار دهید، پدال ترمز را فشار دهید و کلید انتخاب دنده را در جهت مورد نظر حرکت دهید ← تصویر ۹۶.

D - کلید انتخاب دنده شامل دکمه ترمز پارک برقی نیز می‌باشد. برای تغییر از موقعیت خلاص N به حالت رانندگی، باید دکمه استارت را در حالت ON قرار دهید، پدال ترمز را فشار دهید و کلید انتخاب دنده را در جهت مورد نظر حرکت دهید ← تصویر ۹۶.

B - دنده با بازیابی انرژی ترمز قوی: با بازیابی انرژی ترمز قوی در هنگام کاهش سرعت و حرکت در حالت بدون فشار دادن پدال گاز.

تعویب دنده

برای جابجایی بین دنده D و B، کلید انتخاب دنده را یک بار به جلو حرکت دهید ← تصویر ۹۶. کلید انتخاب دنده همیشه به صورت خودکار به حالت اولیه خود باز می‌گردد. برای بازگشت به محدوده رانندگی D، کلید انتخاب دنده را دوباره به جلو حرکت دهید.

P - ترمز پارک برقی

با فعال شدن آن چرخ‌های محرک در حالت قفل مکانیکی قرار می‌گیرند. تنها زمانی که خودرو ساکن است، می‌توان آن را فعال کرد ← صفحه ۱۷۲.

N - دنده خلاص

با انتخاب این دنده سیستم محرک الکتریکی در موقعیت خلاص قرار می‌گیرد. در این حالت، نیرویی به چرخ‌ها منتقل نمی‌شود و از اثر ترمز سیستم محرک الکتریکی نمی‌توان استفاده کرد.

R - دنده عقب

در این حالت دنده عقب فعال می‌شود. تنها زمانی که خودرو ساکن است، می‌توان آن را انتخاب کرد.

رانندگی در سراشیبی

هنگام رانندگی در سراشیبی، سعی کنید از بازیابی انرژی ترمز استفاده کنید ← صفحه ۹۷. هرگز در مناطق کوهستانی یا تپه‌ای خودرو را در دنده خلاص (N) قرار ندهید.

پارک کردن و شروع حرکت در سراشیبی

هنگامیکه خودرو در حالت آماده به حرکت است، اگر بر روی سطح شیب‌دار پارک شده یا در حال شروع حرکت بر روی سطح شیب‌دار است، باید از عملکرد ترمز اتوماتیک (Auto Hold) استفاده کنید ← صفحه ۱۷۱.

اگر در حالیکه دنده در حالت حرکت است، خودرو را بر روی سطح شیب‌دار پارک می‌کنید، حتماً با فشار دادن پدال ترمز یا فعال کردن ترمز پارک از سرخوردن خودرو جلوگیری کنید. تنها زمانی که قصد شروع حرکت دارید، می‌توانید پدال ترمز را رها کنید.

هشدار ⚠

باید با توجه به وضعیت، دنده مناسب را انتخاب کنید. انتخاب نادرست دنده ممکن است منجر به وقوع حادثه و جراحتهای جدی شود!

- پس از انتخاب دنده، هرگز پدال گاز را فشار ندهید.

هشدار ⚠

شتابگیری سریع، به ویژه در جادههای لغزنده، ممکن است باعث از بین رفتن اصطکاک و در نتیجه سرخوردگی خودرو شود که می‌تواند منجر به از دست دادن کنترل خودرو و وقوع حادثه گردد و باعث جراحتهای جدی شود!

- تنها زمانی که دید، وضعیت آب و هوا، شرایط جاده و ترافیک مناسب باشد و شتابگیری و سبک رانندگی به سایر کاربران جاده آسیب نرساند، از عملکرد دنده معکوس اجباری یا شتابگیری سریع استفاده کنید.
- همیشه سبک رانندگی خود را مطابق با جریان ترافیک فعلی تنظیم کنید.
- اگر ASR (تنظیم ضد لغزش) به ویژه در جادههای لغزنده خاموش شده باشد، ممکن است چرخ‌ها سر بخورند و خودرو دچار سرخوردگی شود. که ممکن است باعث شود که خودرو دیگر به درستی هدایت یا کنترل نشود.

هشدار ⚠

- هنگامی که خودرو در وضعیت آماده به حرکت قرار دارد، هرگز بدون مراقبت آن را ترک نکنید. در غیر این صورت، ممکن است حادثه‌ای رخ دهد و باعث صدمات جدی شود!
- خودرو را پس از ورود به حالت آماده به حرکت، بدون نظارت رها نکنید.
 - همیشه دکمه استارت را در حالت Off قرار دهید. در این صورت ترمز پارک برقی به صورت خودکار فعال خواهد شد.
 - هنگام پارک کردن یا ترک خودرو، مطمئن شوید که ترمز پارک برقی فعال است.
 - هنگام ترک خودرو، مطمئن شوید که همه درب‌ها، شیشه‌ها، درب پشت و درب موتور به طور کامل بسته و قفل شده‌اند.
 - پس از اینکه خودرو در وضعیت آماده به حرکت قرار گرفت و دنده حرکت (D/B) یا دنده عقب (R) انتخاب شد، از پدال ترمز برای نگه داشتن خودرو استفاده کنید.
 - هنگامی که خودرو در حال حرکت است، از قرار دادن کلید انتخاب دنده در حالت دنده عقب خودداری کنید.

نکته

- اگر خودرو همچنان نتواند در جهت مورد نظر حرکت کند، این نشان دهنده وجود یک نقص در سیستم است. باید فوراً با نمایندگی مجاز ارتباط برقرار کرده و برای تعمیرات اقدام کنید.

نکته

اگر دکمه استارت در حالت Off قرار داشته باشد، دستگاه محرک الکتریکی خاموش باشد، یا باتری ۱۲ ولتی خودرو خالی یا کم باشد، یا خودرو بدون فشار دادن پدال گاز با سرعت بالا در حال حرکت باشد، ممکن است به دستگاه محرک الکتریکی آسیب برسد. خودرو تنها تحت شرایط خاصی می‌تواند یدک کشیده شود ← به صفحه ۲۴۲ مراجعه کنید.

سیستم غربیلک فرمان

اطلاعات مربوط به سیستم غربیلک فرمان

هنگام ترک خودرو حتماً فرمان را قفل کنید تا از سرقت و رانندگی غیرمجاز توسط دیگران جلوگیری شود.

سیستم فرمان

سیستم فرمان برقی-مکانیکی با توجه به سرعت خودرو، گشتاور فرمان و زاویه چرخ‌ها به طور خودکار تنظیم می‌شود. سیستم فرمان برقی-مکانیکی تنها زمانی فعال می‌شود که خودرو آماده حرکت باشد. اگر نیروی کمکی فرمان کاهش یابد یا از بین برود، برای چرخاندن غربیلک فرمان به نیرویی بسیار بیشتر از حالت عادی نیاز خواهد بود.

قفل الکتریکی ستون فرمان (قفل فرمان)

قفل شدن ستون فرمان به صورت الکترونیکی:
- خودرو را متوقف کرده و ترمز پارک برقی را فعال کنید ← صفحه ۱۷۲.
- اگر دکمه استارت در حالت ON قرار دارد، دکمه‌ی استارت (Start/Stop) را فشار دهید.
- یا: درب راننده را باز کنید، تا دکمه استارت در حالت Off قرار گیرد. در این صورت ستون فرمان قفل می‌شود.

عملکرد کمک فرمان در حالت معکوس



عملکرد کمک فرمان در حالت معکوس در شرایط اضطراری به راننده کمک می‌کند تا فرمان را در جهت معکوس هدایت کند و خودرو را پایدار نگه دارد ← 

- هنگامی که خودرو در حالتی که دنده در وضعیت حرکت قرار دارد در یک شیب سربالایی متوقف شده است، برای جلوگیری از عقب رفتن خودرو از فشار دادن پدال گاز استفاده نکنید. در عوض، پدال ترمز را فشار دهید تا از وارد کردن فشار غیرضروری به سیستم محرکه الکتریکی جلوگیری شود.
- هرگز اجازه ندهید خودرو با دنده خلاص (N) حرکت کند، به خصوص اگر خودرو در وضعیت آماده به حرکت قرار نداشت باشد.

عبی‌یابی

داغ شدن دستگاه محرک الکتریکی

اگر این چراغ هشدار به رنگ قرمز روشن شده است: نشان دهنده این است که دستگاه محرک الکتریکی بیش از حد گرم شده است. صفحه کیلومتر، اطلاعات مربوطه را به صورت پیام‌های متنی نمایش می‌دهد.
- فوراً خودرو را متوقف کنید!
- با رعایت شرایط ایمنی خودرو را کنار بزنید و در یک مکان باز پارک کنید.
- از حالت آماده به حرکت خارج شوید.
- از اضافه کردن مایع خنک‌کننده خودداری کنید!
- با نمایندگی مجاز یا کارشناس خدمات ارتباط برقرار کنید.

امکان بازیابی انرژی ترمز تحت شرایط یا تنظیمات خاصی که با نشانگرهای  و  انجام می‌شوند، نیست. چراغ نشانگر به رنگ زرد روشن می‌شود. صفحه کیلومتر، اطلاعات مربوطه را به صورت پیام‌های متنی نمایش می‌دهد.

بیانگر این است که در سیستم بازیابی انرژی ترمز مشکلی وجود دارد، که این ممکن است باعث محدود شدن مسافت قابل پیمایش شود.
- لطفاً برای تعمیر به نمایندگی مجاز شرکت مراجعه کنید.

پس از انتخاب دنده خودرو همچنان قادر به حرکت نیست

اگر خودرو در جهت مورد نظر حرکت نمی‌کند، ممکن است به این دلیل باشد که سیستم تشخیص داده است که دنده به درستی انتخاب نشده است.
- پدال ترمز را فشار دهید و دنده مورد نظر را دوباره انتخاب کنید.

⚠ هشدار

اگر مکانیزم فرمان برقی دچار نقص یا عدم عملکرد شود، چرخاندن غریبلک فرمان بسیار سخت خواهد شد و چرخاندن خودرو دشوار خواهد شد و این موضوع به طور جدی بر ایمنی رانندگی تأثیر می‌گذارد!

- مکانیزم فرمان برقی تنها زمانی کار می‌کند که خودرو آماده حرکت باشد.
- هرگز از وضعیت آماده به حرکت خارج نشوید و اجازه ندهید خودرو به حالت حرکت بدون فشار دادن پدال گاز (سر خوردن) درآید.

⚠ هشدار

در شرایط بحرانی رانندگی، عملکرد کمک فرمان در حالت معکوس، به همراه سیستم کنترل پایداری الکترونیکی (ESC)، می‌تواند به راننده کمک کند. با این حال، راننده باید همیشه خودرو را به طور فعال هدایت کند، زیرا عملکرد کمک فرمان در حالت معکوس، در همه حال غریبلک فرمان خودرو را کنترل یا تنظیم نمی‌کند.

! نکته

هنگام یدک کشی خودرو، به منظور جلوگیری از قفل شدن فرمان و اطمینان از اینکه می‌توانید چراغ‌های راهنما، بوق، برف‌پاک‌کن و شیشه‌شوی شیشه‌های خودرو را فعال کنید، دکمه استارت را در حالت ON قرار دهید.

عیب‌یابی

! نقص عملکرد سیستم فرمان

- چراغ هشدار روشن شده یا به رنگ قرمز چشمک می‌زند.
- سیستم فرمان الکترومکانیکی یا دستگاه قفل الکترونیکی ستون فرمان ایراد دارد.
- به رانندگی ادامه ندهید! برای دریافت خدمات تخصصی با نمایندگی مجاز شرکت ارتباط برقرار کنید.
- وقتی چراغ هشدار قرمز رنگ روشن می‌شود، سیستم فرمان ممکن است به درستی عمل نکند زیرا سیستم فرمان الکترومکانیکی ایراد پیدا کرده است.
- وقتی چراغ هشدار قرمز رنگ چشمک می‌زند، قفل ستون فرمان نمی‌تواند باز شود.
- تنها با استفاده از روش‌های ایمن‌سازی و حمل بر روی وسیله نقلیه نجات، خودرو را حمل کنید.

! نقص عملکرد سیستم فرمان

- چراغ نشانگر روشن شده یا به رنگ زرد چشمک می‌زند.
- واکنش سیستم فرمان ممکن است نسبت به حالت عادی کندتر یا سریع‌تر شود.
- چراغ نشانگر روشن می‌ماند:
- به حالت آماده به حرکت برگردید و به آرامی در مسافت کوتاهی رانندگی کنید.
- اگر چراغ نشانگر همچنان روشن ماند، لطفاً به نمایندگی مجاز شرکت مراجعه کنید تا بررسی شود.
- اگر چراغ نشانگر چشمک می‌زند:
- کمی فرمان را به چپ و راست بچرخانید.
- دکمه استارت را در حالت Off قرار دهید و سپس دوباره در حالت ON قرار دهید.
- به اطلاعات نمایش داده شده بروی صفحه کیلومتر توجه کنید.
- اگر چراغ نشانگر پس از قرار دادن دکمه استارت در حالت ON همچنان چشمک می‌زند، به رانندگی ادامه ندهید. برای دریافت کمک تخصصی با نمایندگی مجاز شرکت ارتباط برقرار کنید.

انتخاب حالت رانندگی

📖 مقدمه‌ای بر موضوع

- این بخش حاوی اطلاعاتی در مورد موضوعات زیر است:
- انتخاب حالت‌های رانندگی ۱۰۳
 - ویژگی‌های حالت‌های رانندگی ۱۴۸
 - ویژگی‌های استاندارد حالت‌های رانندگی و سیستم‌های خودرو ۱۴۸
 - صفحه نمایش تنظیمات شاسی ۱۴۸
 - عیب‌یابی ۱۴۸

راننده می‌تواند ویژگی‌های مختلف سیستم رانندگی را از طریق حالت رانندگی با توجه به شرایط رانندگی فعلی، راحتی مورد نیاز و سبک رانندگی اقتصادی تنظیم کند. سیستم‌های قابل تنظیم در خودرو شامل شاسی، سیستم فرمان، سیستم کنترل الکترونیکی موتور محرک و تهنویه مطبوع و غیره است.

بسته به مدل و تجهیزات خودرو، می‌توان حالت‌های مختلف رانندگی را انتخاب کرد. تأثیر تنظیمات خودرو در هر حالت رانندگی به مدل خودرو و تجهیزات آن بستگی دارد.



خودروهای دارای سیستم تنظیم شاسی تطبیقی (DCC)

در حین رانندگی، سیستم تنظیم شاسی تطبیقی (DCC) به طور مداوم سیستم تعلیق را بر اساس شرایط جاده و وضعیت رانندگی کنونی تنظیم می‌کند. در این زمان، سیستم تنظیم شاسی تطبیقی مطابق با حالت رانندگی انتخاب‌شده تنظیم خواهد شد.

می‌توانید حالت رانندگی را زمانی که دکمه استارت در حالت ON قرار دارد و خودرو در حالت سکون است یا در حین حرکت است، انتخاب کنید ←  اگر در حین حرکت، حالت رانندگی را انتخاب کنید، تمام تنظیمات خودرو، به جز سیستم محرک، فوراً به حالت رانندگی جدید تغییر خواهند یافت.

- اگر شرایط ترافیکی اجازه دهد، به طور موقت پای خود را از روی پدال گاز بردارید تا حالت رانندگی جدید برای سیستم محرک نیز فعال شود.



انتخاب حالت‌های رانندگی

- در صورت لزوم دکمه استارت را در حالت ON قرار دهید.
- دکمه‌ای  که در بالای کنسول وسط قرار دارد را فشار دهید.
- اگر نیاز به تغییر حالت رانندگی دارید، دکمه انتخاب حالت رانندگی  را پشت سر هم فشار دهید تا حالت رانندگی مورد نظر انتخاب شود. یا حالت رانندگی مورد نظر را مستقیماً در سیستم نمایش اطلاعات انتخاب کنید.

نمایش اطلاعات حالت رانندگی

دکمه عملکرد  را در سیستم نمایش اطلاعات بزنید تا اطلاعات بیشتری درباره حالت رانندگی فعال نمایش داده شود.

انتخاب حالت رانندگی شخصی‌سازی شده

- دکمه  را در قسمت بالای کنسول وسط فشار دهید تا حالت رانندگی شخصی‌سازی شده انتخاب شود.
- برای باز کردن منوی تنظیمات شخصی‌سازی، روی دکمه عملکرد  بزنید.

⚠ هشدار

تنظیم حالت رانندگی در حین حرکت ممکن است توجه راننده را از شرایط جاده منحرف کند و باعث بروز حادثه شود.

⚠ هشدار

با انتخاب حالت رانندگی، می‌توان عملکرد حرکتی خودرو را تغییر داد. هرگز به دلیل وجود قابلیت انتخاب حالت رانندگی، به طور بی‌پروا رانندگی نکنید.

- همیشه سرعت و سبک رانندگی خود را با دید، شرایط آب و هوایی، شرایط جاده و شرایط ترافیک تنظیم کنید.

ویژگی‌های حالت رانندگی

اقتصادی: خودرو را در حالت کم‌مصرف نگه می‌دارد و به راننده در انتخاب شیوه رانندگی کم‌مصرف کمک می‌کند.

راحت: این حالت رانندگی، تأثیرات تنظیمات تجهیزات راحتی را برای خودرو فراهم می‌کند و برای جاده‌های با شرایط نامطلوب یا رانندگی طولانی مدت در بزرگراه مناسب است.

اسپورت: تجربه‌ای پویاتر از رانندگی را برای راننده فراهم می‌کند و برای سبک رانندگی اسپرت مناسب است.

کاهش پویا: نیروی محرکه را به طور یکنواخت در محورهای جلو و عقب توزیع کرده و سیستم کاهش ارتعاشات مکانیکی شاسی را تنظیم می‌کند. تنها برای مدل‌های چهارچرخ محرک (4WD) قابل استفاده است.

شخصی‌سازی شده: در این حالت سیستم‌های مختلف می‌توانند مطابق با ترجیحات فردی تنظیم شوند ← صفحه ۱۴۶.

ویژگی‌های استاندارد حالت‌های رانندگی و سیستم‌های خودرو

حالت رانندگی راحت، تنظیمات اصلی سیستم خودرو را هنگام قرار دادن دکمه استارت در حالت ON نشان می‌دهد.

ویژگی‌های حالت رانندگی هنگام قرار دادن دکمه استارت در حالت ON و Off

بسته به مدل و تجهیزات خودرو، اگر دکمه استارت در حالت Off قرار گیرد و سپس دوباره در حالت ON قرار گیرد، سیستم حالت رانندگی انتخاب شده را حفظ خواهد کرد.

ویژگی‌های سیستم درایو خودرو هنگام قرار گرفتن دکمه استارت در حالت ON و Off

اگر دکمه استارت در حالت Off قرار گیرد و سپس دوباره در حالت ON قرار گیرد، تنظیمات سیستم درایو خودرو به حالت راحت رانندگی بازنشانی خواهد شد.

تنظیمات حالت رانندگی انتخاب شده قبلی را می‌توان دوباره فعال کرد:

- حالت رانندگی مورد نظر را دوباره انتخاب کنید.

اگر دکمه استارت در حالت Off قرار گیرد و دوباره در حالت ON قرار گیرد، تنظیمات سایر سیستم‌های خودرو بدون تغییر باقی خواهند ماند.

صفحه نمایش تنظیمات شاسی

صفحه نمایش تنظیم شاسی را باز کنید:

- برای انتخاب حالت رانندگی سفارشی، دکمه  را در قسمت بالای کنسول وسط فشار دهید.

- برای باز کردن منوی تنظیمات سفارشی، دکمه  را فشار دهید تا صفحه نمایش تنظیم شاسی نمایش داده شود.

تنظیم کاهش لرزش شاسی

- برای کاهش ارتعاشات مکانیکی شاسی روی  بزنید.

- برای افزایش ارتعاشات مکانیکی شاسی روی  بزنید.

عیب‌یابی

 چراغ نشانگر نقص عملکرد سیستم تنظیم شاسی تطبیقی (DCC) به رنگ زرد روشن می‌شود.

در این صورت پیغام نقص عملکرد مربوط به کمک فنرها در صفحه کیلومتر نشان داده می‌شود.

- لطفاً برای بررسی سیستم به نمایندگی مجاز شرکت مراجعه کنید.

حالت رانندگی یا ویژگی‌های سیستم خودرو انتظارات را برآورده نمی‌کند:

- به ویژگی‌های استاندارد حالت‌های رانندگی و سیستم‌های خودرو در همین صفحه مراجعه کنید.

با این حال، سرعت ذخیره شده همچنان باقی است. زمانی که سرعت خودرو به زیر سرعت ذخیره شده کاهش یابد، عملکرد تنظیم محدودکننده سرعت به طور خودکار فعال می‌شود.

چیزی که صفحه کیلومتر نشان می‌دهد

هنگامی که محدودکننده سرعت فعال است، صفحه کیلومتر بر روی صفحه نمایش وضعیت محدودکننده سرعت و سرعت ذخیره شده را نشان می‌دهد:

وقتی این چراغ نشانگر به رنگ سبز نمایش داده می‌شود: به این معناست که محدودکننده سرعت فعال است و عملکرد تنظیم فعال شده است.

وقتی این چراغ نشانگر به رنگ خاکستری نمایش داده می‌شود: به این معناست که محدودکننده سرعت فعال است اما عملکرد تنظیم فعال نشده است.

رانندگی در سرایشی

هنگام رانندگی در سرایشی، سرعت خودرو ممکن است به دلیل شیب جاده از سرعت ذخیره شده تجاوز کند. در این صورت با استفاده از پدال ترمز، سرعت خودرو را کاهش دهید.

هشدار

- پس از استفاده، حتماً عملکرد محدودکننده سرعت را خاموش کنید تا از تنظیم تصادفی سرعت جلوگیری شود.
- حتی اگر خودرو به محدودکننده سرعت مجهز باشد، راننده باید سرعت خودرو را با توجه به شرایط کنترل کند و در مواقعی که نیازی به سرعت بالا نیست، از رانندگی با سرعت بالا خودداری کند.
 - استفاده از محدودکننده سرعت در شرایط جوی نامساعد بسیار خطرناک است و ممکن است در عبور از مسیرهای خیس، یخ‌زده یا دارای برگ درختان باعث حوادث جدی و جراحات شود. بنابراین، از محدودکننده سرعت تنها باید در شرایط مساعد جاده و آب و هوایی استفاده شود.

هشدار

سنسورهای رادار نصب شده بر روی خودرو ممکن است در حین کار تحت تأثیر شرایط محیطی بیرونی قرار گیرند، از جمله عوامل جوی مانند باران، برف، تگرگ، یخ‌زدگی، مه، آلودگی هوا و تداخل از سایر رادارهای خودرو که در باندهای فرکانسی مشابه یا نزدیک در حال کار هستند.

- اگر سنسور رادار در معرض تداخل قرار گیرد، ممکن است منجر به اعوجاج سیگنال رادار شده و باعث عملکرد نادرست سیستم‌های مرتبط گردد (از جمله عملکرد نادرست سیستم‌های نمایش اطلاعات، زنگ هشدار صفحه کیلومتر، سیستم کروزر کنترل تطبیقی، سیستم ایمنی پیش از برخورد، سیستم کمک راندگی نیمه‌خودکار، سیستم کمک به تغییر مسیر، سیستم نظارت بر نقاط کور، سیستم کمک به خروج از پارک، سیستم هشدار خروج از خودرو و غیره). در این شرایط، راننده باید بلافاصله کنترل خودرو را به‌دست گرفته و به طور مستقل و بدون کمک راندگی کند تا شرایط ایمنی راندگی رعایت شود.

محدودکننده سرعت خودرو

مقدمه‌ای بر موضوع

- این بخش شامل اطلاعاتی مربوط به موضوعات زیر است:
- تنظیم محدودکننده سرعت از طریق غربلیک فرمان چند منظوره
 - عیب‌یابی

محدودکننده سرعت خودرو می‌تواند به راننده کمک کند تا سرعت خودرو از سرعت ذخیره شده تجاوز نکند.

محدوده سرعت

هنگامی که سرعت خودرو در هنگام حرکت به جلو بالاتر از حدود 30 km/h باشد، می‌توان از محدودکننده سرعت استفاده کرد.



استفاده از محدودکننده سرعت هنگام راندگی

راننده می‌تواند با فشار دادن کامل پدال گاز، محدودکننده سرعت را به طور موقت غیرفعال کند. به محض اینکه سرعت از سرعت ذخیره‌شده تجاوز کند، چراغ نشانگر به رنگ سبز شروع به چشمک زدن کرده و یک زنگ هشدار به صدا در می‌آید.

عملکرد محدود کننده سرعت از طریق غربلیک فرمان چند منظوره

غیرفعال کردن عملکرد محدود کننده سرعت
- دکمه  را فشار داده و نگه دارید.
محدود کننده سرعت غیرفعال می شود و سرعت ذخیره شده
حذف می شود.

انتقال به کروز کنترل تطبیقی (ACC)

- دکمه  را فشار دهید یا انگشت خود را روی دکمه
حرکت دهید.
- با کشیدن انگشت خود از چپ به راست، کروز کنترل
تطبیقی (ACC) را انتخاب کنید.
- انتخاب خود را با فشار دادن دکمه  تأیید کنید.
در این زمان، محدود کننده سرعت خاموش می شود.

📖 برای اطلاعات بیشتر به اول فصل در صفحه ۱۴۹
مراجعه کنید ← ⚠️



تصویر ۹۷: سمت چپ فرمان چند منظوره: دکمه محدود کننده
سرعت (تصویر)





فعال کردن عملکرد محدود کننده سرعت

- دکمه  را فشار دهید.
در این صورت، هنوز هیچ تنظیمی انجام نشده است.

تنظیم کردن

- در حین رانندگی دکمه  را فشار دهید.
سرعت فعلی خودرو به عنوان حد بالای سرعت خودرو
ذخیره می شود.

تنظیم سرعت خودرو

می توانید سرعت ذخیره شده را تنظیم کنید:
روی دکمه  ضربه بزنید: +1 km/h
روی دکمه  ضربه بزنید: -1 km/h
دکمه  را محکم فشار دهید یا بر روی دکمه از پایین به
بالا بکشید: +10 km/h
دکمه  را محکم فشار دهید یا بر روی دکمه از بالا به
پایین بکشید: -10 km/h
سرعت ذخیره شده را می توان با فشار دادن و نگه داشتن
دکمه مربوطه تغییر داد.

به طور موقت تنظیم را غیرفعال کنید.

- دکمه  را فشار دهید.
با این حال، سرعت خودرو هنوز در سیستم ذخیره می شود.

بازگرداندن تنظیمات

- دکمه  را فشار دهید.
هنگامی که سرعت فعلی خودرو کمتر از سرعت ذخیره شده
است، محدود کننده سرعت دوباره فعال می شود.

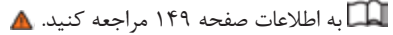

به اطلاعات صفحه ۱۴۹ مراجعه کنید. ▲

! LİM محدود کننده سرعت در دسترس نیست.

این چراغ نشانگر به رنگ زرد روشن می شود.
- نقص عملکرد را نشان می دهد. در این صورت محدود کننده سرعت را خاموش کنید و برای تعمیر به نمایندگی مجاز شرکت مراجعه کنید.

اختلال در کنترل خودکار

در این صورت:
- سیستم پایداری الکترونیکی (ESC) خاموش شده است.
- ترمزها داغ شده اند. پس از خنک شدن کامل ترمزها، عملکرد را مجدداً بررسی کنید.
- اگر مشکل همچنان ادامه داشت، لطفاً به نمایندگی مجاز شرکت مراجعه کنید.
به دلایل ایمنی، راننده باید پدال گاز را رها کند یا به طور عمدی سیستم را خاموش کند تا محدودکننده سرعت به طور کامل غیرفعال شود.

کروز کنترل تطبیقی (ACC)

مقدمه ای بر موضوع

این فصل حاوی اطلاعاتی در مورد موضوعات زیر است:

- ۱۵۲ - شرایط خاص رانندگی
- ۱۵۲ - محدودیت های سیستم ACC
- ۱۵۳ - روشن و خاموش کردن ACC
- ۱۵۴ - تنظیمات ACC
- ۱۵۴ - عیب یابی

سیستم کروز کنترل تطبیقی (ACC) می تواند سرعت تنظیم شده را به طور ثابت حفظ کند. زمانی که خودرو به خودروی جلویی نزدیک می شود، ACC به طور خودکار سرعت را تنظیم می کند تا فاصله تعیین شده را حفظ کند.

مشخص کنید که آیا خودرو به سیستم ACC مجهز است یا خیر.

اگر امکان تنظیم ACC در منوی تنظیمات سیستم کمک راننده در سیستم نمایش اطلاعات وجود دارد، این نشان می دهد که خودرو به سیستم ACC مجهز است ← صفحه ۳۵.

محدوده سرعت خودرو

ACC می تواند از سرعت حدود 20km/h شروع به تنظیم سرعت کند. بسته به تجهیزات مدل خودرو، محدوده سرعت ممکن است کمی متفاوت باشد.

استفاده از کروز کنترل تطبیقی در حین رانندگی

راننده می تواند در هر زمانی کنترل تنظیمات ACC را به دست گیرد. در هنگام ترمز کردن، سیستم تنظیمات را قطع می کند. هنگام شتاب گیری، سیستم در طول شتاب گیری تنظیمات را قطع کرده و پس از اتمام شتاب گیری، تنظیمات را ادامه می دهد.

الزامات ترمز

⚠ اگر کاهش سرعت خودکار ACC کافی نباشد، ACC از طریق سیستم نمایش اطلاعات در صفحه کیلومتر درخواست ترمز اضافی می کند. در این زمان همزمان چراغ هشدار قرمز رنگ روشن شده و هشدار صوتی پخش می شود. در این صورت فوراً ترمز کنید!

رادار سنسور

سیستم ACC وضعیت ترافیک را با استفاده از سنسورهای رادار در جلوی خودرو تشخیص می دهد ← صفحه ۹. محدوده تشخیص سنسور رادار تا ۲۱۰ متر است.

⚠ هشدار

تکنولوژی هوشمند سیستم کروز کنترل تطبیقی (ACC) نمی تواند قوانین فیزیک را نقض کند و دارای محدودیت های سیستمی خاص خود است. استفاده نادرست یا بی توجهی هنگام استفاده از ACC می تواند به راحتی منجر به حوادث جدی و جراحات شود! بنابراین، راننده باید همچنان به دقت به وضعیت جاده و ترافیک توجه داشته باشد و مراقب باشد که حادثه ای رخ ندهد.

- شما باید سرعت و فاصله خود با خودروی جلویی را بر اساس دید، شرایط آب و هوا، وضعیت جاده و ترافیک تنظیم کنید.
- به دلایل ایمنی، از استفاده از ACC در شرایطی که دید خوبی ندارید، در سرشیبی ها و جاده های پر پیچ و خم، یا هنگام رانندگی بر روی سطوح لغزنده (مانند جاده های یخ زده، برفی، خیس یا آب گرفته) خودداری کنید.
- هنگام رانندگی در خارج از جاده یا در جاده های خاکی از استفاده از ACC خودداری کنید. تنها در جاده های آسفالت شده از ACC استفاده کنید.
- اگر پیام نیاز به اعمال ترمز بر روی صفحه کیلومتر نشان داده شد یا اگر ACC قادر به کاهش سرعت به اندازه کافی نباشد، باید فوراً از پدال ترمز استفاده کنید.
- اگر سیستم از راننده می خواهد که کنترل خودرو را بر عهده بگیرد و خودرو همچنان در حال حرکت است، راننده باید از پدال ترمز استفاده کند.
- راننده باید همیشه آماده باشد تا از طریق افزایش سرعت یا ترمز، خودرو را کنترل کند.

به اطلاعات صفحه ۱۵۱ مراجعه کنید

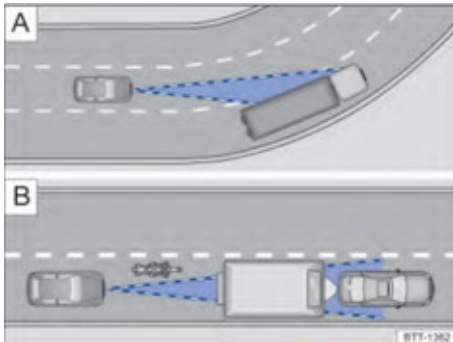

تصویر ۹۸: A در حال پیچیدن، B خودرو خارج از محدوده تشخیص سنسور رادار است.

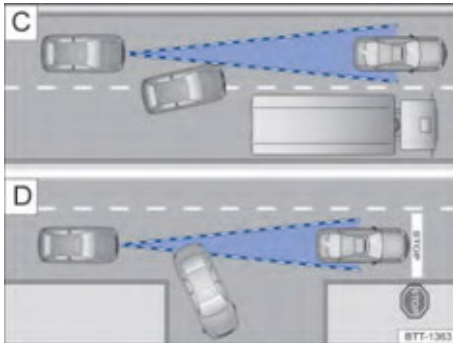

تصویر ۹۹: C خودروهایی که در حال تغییر لاین هستند. D خودروهایی که در حال پیچیدن یا توقف کردن هستند.

شرایطی که نباید از ACC استفاده کرد

به دلیل محدودیت‌های سیستم ACC، استفاده از این سیستم در شرایط رانندگی زیر مناسب نیست و باید غیر فعال شود:

- هنگام رانندگی در باران شدید، برف سنگین یا در جاده‌هایی با جریان آب قوی.
- هنگام رانندگی در مکان‌های ساخت و ساز، تونل‌ها یا ایستگاه‌های عوارضی.
- هنگام رانندگی در جاده‌های پر پیچ و خم، مانند جاده‌های کوهستانی.
- هنگام رانندگی خارج از جاده.
- رانندگی در پارکینگ‌ها.
- رانندگی بر روی جاده‌هایی که اشیاء فلزی در آنها وجود دارد، مانند ریل‌های راه‌آهن.

به اطلاعات صفحه ۱۵۱ مراجعه کنید

سبقت گرفتن

اگر در هنگام سبقت، چراغ راهنمای سمت چپ روشن شود، سیستم ACC سرعت خودرو را بالا می‌برد و فاصله با خودروی جلویی را کاهش می‌دهد. با این حال، سرعت از حد تعیین شده تجاوز نخواهد کرد.

پس از تغییر لاین، اگر سیستم ACC خودرویی را در جلو تشخیص ندهد، سرعت خودرو را تا سرعت تنظیم شده بالا می‌برد.

شرایط ترافیک توقف و حرکت

بسته به تجهیزات خودرو، سیستم ACC می‌تواند برای خودرو ترمز اعمال کند و تا توقف کامل آن سرعت را کاهش دهد. در این مدت، سیستم ACC فعال باقی می‌ماند و صفحه کیلومتر چند ثانیه ACC را آماده نشان می‌دهد. در این مدت، اگر خودروی جلویی حرکت کند، خودروی شما نیز به طور خودکار دوباره شروع به حرکت می‌کند.

برای خودروهای مجهز به سیستم کمک رانندگی نیمه خودکار (Travel Assist)، این زمان را می‌توان با در دست گرفتن غریبک فرمان افزایش داد.

برای تمدید یا فعال‌سازی مجدد وضعیت آماده به حرکت، نیاز است که:

- دکمه RES را فشار دهید.
- یا: برای خودروهای مجهز به سیستم کمک راننده نیمه خودکار (Travel Assist)، دوباره غریبک فرمان را در دست بگیرید.

اگر وضعیت آماده به حرکت غیر فعال شود و خودروی جلویی شروع به حرکت کرده باشد، نیاز است که:

- دکمه RES را فشار دهید یا به طور موقت پدال گاز را فشار دهید.

وضعیت‌های زیر باعث غیر فعال شدن ACC می‌شود:

- زمان پارک بیش از چند دقیقه طول بکشد.
- یکی از درب‌های خودرو باز شود.
- دکمه استارت در حالت Off قرار گیرد.

هشدار

اگر صفحه کیلومتر نشان دهد که ACC فعال است و خودروی جلویی شروع به حرکت کند، خودروی شما نیز به طور خودکار شروع به حرکت خواهد کرد. در برخی موارد، سنسورهای رادار ممکن است موانع موجود در مسیر حرکت خودرو را شناسایی نکنند، که می‌تواند منجر به حوادث جدی شود.

- قبل از شروع به حرکت، همیشه به دقت وضعیت جاده را بررسی کنید و در صورت نیاز، از پدال ترمز برای توقف حرکت خودرو استفاده کنید.

هشدار

استفاده از ACC در شرایط رانندگی فوق ممکن است باعث بروز حادثه یا آسیب جدی به افراد و نقض قوانین و مقررات شود.

فعال و غیرفعال کردن سیستم ACC

به اطلاعات صفحه ۱۵۱ مراجعه کنید.



تصویر ۱۰۰: سمت چپ غربی یک فرمان چند منظوره: دکمه‌های عملکرد ACC (تصویر)

فعال کردن سیستم ACC

- دکمه [SET] را فشار دهید.

اگر چراغ نشانگر وضعیت رانندگی خاکستری باشد، ACC تنظیم نشده است.

تنظیم کردن

اگر از سیستم کمک‌رانندگی نیمه‌خودکار (Travel Assist) به سیستم ACC بروید و سیستم کمک‌رانندگی نیمه‌خودکار در حالت کنترل باشد، خودرو همچنان در حالت کنترل خواهد ماند و ACC در حالت تنظیم باقی خواهد ماند.

- در حین رانندگی به جلو، دکمه [SET] را فشار دهید.

ACC سرعت فعلی را ذخیره کرده و فاصله تنظیم شده را حفظ می‌کند. اگر سرعت فعلی خارج از محدوده سرعت مشخص شده توسط سیستم باشد، ACC بر روی سرعت پایین‌تر (در صورت حرکت با سرعت بالاتر) یا سرعت بالاتر (در صورت حرکت با سرعت بالاتر) تنظیم خواهد شد.

بسته به شرایط رانندگی، چراغ‌های نشانگر زیر روشن می‌شوند:

تنظیم ACC، عدم شناسایی خودروی جلو.

تنظیم ACC، شناسایی خودروی جلو.

اگر ACC تنظیم نشود، چراغ نشانگر خاکستری خواهد ماند.

غیرفعال کردن موقت تنظیمات

- دکمه [RES] را یکبار فشار دهید یا پدال ترمز را فشار دهید.

اگر چراغ نشانگر وضعیت رانندگی روشن شود و خاکستری باشد، تنظیمات سرعت و فاصله خودرو هنوز در ذخیره هستند.

اگر سیستم کنترل ضد لغزش (ASR) فعال شود، تنظیمات به طور موقت متوقف می‌شود.

از سرگیری تنظیمات

- دکمه [RES] را فشار دهید.

- رانندگی بر روی سطوح شنی.

- رانندگی در جاده‌های چند لایه وقتی که خودروهای دیگر در لاین‌های سبقت با سرعت پایین‌تر حرکت می‌کنند.

- پس از اینکه اجزای منطقه سنسور رادار تحت تأثیر اصابت نیروهای خارجی قرار گیرند، مانند برخورد از عقب با خودروی جلویی.

تأخیر پاسخ ACC

هنگامی که سنسور رادار در شرایط محیطی قرار می‌گیرد بر عملکرد پاسخگویی تأثیر می‌گذارد. بنابراین ممکن است در هنگام شروع رانندگی یا در حین آن با تأخیر واکنش نشان دهد ← . به اطلاعات صفحه ۱۵۲ مراجعه کنید.

تأخیر در واکنش ACC

ACC به چیزها و شرایط زیر واکنش نشان نمی‌دهد:

سنسورهای رادار فقط خودروهایی را که در همان جهت در حال حرکت هستند شناسایی می‌کنند. عملکرد ACC به چیزهای زیر واکنش نشان نمی‌دهد:

- افراد

- حیوانات

- خودروهای عبوری یا در حال حرکت از روبرو.

- سایر موانع غیرمتحرک.

خودروهای ثابت

اگر خودرو با سرعت کمتر از تقریباً 60 km/h حرکت کند واکنش ACC به خودروهای ثابت محدود می‌شود: در صورتی که سیستم خودروهای ثابت را شناسایی کند و قادر باشد در محدوده قابلیت سیستم ACC به طور راحت ترمز کند و خودرو را در پشت خودروی ثابت متوقف کند، این کار را انجام خواهد داد. ACC ترمز اضطراری را اعمال نمی‌کند.

اگر خودرویی که توسط ACC شناسایی شده است، بپیچد یا از لاین اصلی خود خارج شود و در جلوی آن خودرویی ثابت وجود داشته باشد، ACC به خودروی ثابت واکنش نشان می‌دهد ← تصویر ۹۹ [D]

پیچیدن

تشخیص سنسورهای رادار همیشه در یک خط مستقیم صورت می‌گیرد. در نتیجه، ممکن است به طور ناگهانی خودروهای در حال پیچش‌های تند را شناسایی کنند یا اصلاً نتوانند خودروهای جلو را شناسایی کنند ← تصویر ۹۸ [A]

وسایل نقلیه خارج از محدوده سنسور

ACC ممکن است در شرایط رانندگی زیر واکنشی نشان ندهد، با تأخیر واکنش نشان دهد یا به طور غیرعادی واکنش نشان دهد: - به خودروهایی که در نواحی نزدیک به خودروی شما ولی خارج از دامنه سنسور در حال حرکت هستند، مانند موتورسیکلت‌ها ← تصویر ۹۸ [B].

- خودروهایی که از لاین مجاور جلوی خودروی شما به لاین شما تغییر مسیر می‌دهند ← تصویر ۹۹ [C]. - خودروهایی که دارای قطعات نصب شده یا اضافه شده بیرون‌زده هستند.

در این صورت ACC از سرعت و فاصله تنظیم شده قبلی استفاده می‌کند. صفحه کیلومتر سرعت تنظیم شده را نشان داده و بر اساس شرایط رانندگی چراغ نشانگر مربوطه را روشن می‌کند.



غیرفعال کردن ACC

- دکمه  را فشار داده و نگه دارید.
در این صورت سرعت تنظیم شده حذف می‌شود.

تغییر به محدودکننده سرعت

- دکمه  را فشار دهید یا انگشت خود را روی آن بکشید.
- برای انتخاب محدود کننده سرعت، انگشت خود را از چپ به راست بکشید.
- برای تأیید انتخاب خود، دکمه  را فشار دهید.
در این صورت کروز کنترل تطبیقی (ACC) غیرفعال می‌شود.

تنظیمات ACC





 به اطلاعات صفحه ۱۵۱ مراجعه کنید 



تصویر ۱۰۱: صفحه کیلومتر: تنظیم فاصله  تنظیم ACC (تصویر)

تنظیم فاصله بین خودرو

فاصله خودرو را می‌توان در ۵ سطح از کم تا زیاد تنظیم کرد:





- دکمه  را فشار دهید.
- دکمه  یا  را فشار دهید یا دکمه تنظیم را روی موقعیت مربوطه بکشید.
- یا: دکمه  را پشت سر هم فشار دهید تا فاصله دلخواه تنظیم شود.

صفحه کیلومتر سطح تنظیم شده را نشان می‌دهد - تصویر ۱۰۱  مقررات قانونی در خصوص فواصل بین خودروهای کوچک را رعایت کنید.

در منوی کمک رانندگی سیستم نمایش اطلاعات، می‌توانید تنظیم کنید که آیا کنترل با یک فاصله تعیین شده در پایان سفر قبلی شروع شود یا با یک فاصله از پیش انتخاب شده - تصویر ۲۵.

تنظیم سرعت خودرو

سرعت ذخیره شده را می‌توان در محدوده سرعت مشخص شده از طریق کلید چند منظوره روی غربیلک فرمان طبق زیر تنظیم کرد:

دکمه  را فشار دهید: +1 km/h
دکمه  را فشار دهید: -1 km/h
دکمه  را محکم فشار دهید یا انگشت خود را از پایین به بالا روی دکمه بکشید: +10 km/h
دکمه  را محکم فشار دهید یا انگشت خود را از بالا به پایین روی دکمه بکشید: -10 km/h
سرعت ذخیره شده را می‌توان با فشار دادن و نگه داشتن دکمه مربوطه به طور مداوم تغییر داد.

انتخاب حالت تنظیم

شما می‌توانید ویژگی‌های حرکتی کنترل ACC را تعیین کنید:

- حالت رانندگی مورد نظر را تنظیم کنید - صفحه ۱۴۶.

هشدار

اگر فاصله تا وسیله نقلیه جلویی کمتر از حداقل فاصله تعیین شده باشد و سرعت خودرو از خودروی جلویی بیشتر باشد، اثر ترمز ACC دیگر نمی‌تواند ایمنی را تضمین کند و ممکن است برخورد از عقب رخ دهد.

- ACC نمی‌تواند تمام موقعیت‌های رانندگی را به درستی شناسایی کند.
- راننده باید در هر زمان آماده ترمز کردن باشد.
- اگر راننده پدال گاز را فشار دهد، کنترل سرعت و فاصله به عهده او خواهد بود. در این وضعیت، ACC به طور خودکار ترمز نخواهد کرد.
- مقررات قانونی در خصوص فواصل بین خودروهای کوچک را رعایت کنید.
- در شرایط لغزنده، برفی یا دید نامناسب، همیشه فاصله بیشتری را با خودروی جلویی تعیین کنید.

عیب‌یابی

 به اطلاعات صفحه ۱۵۱ مراجعه کنید 

غیرفعال بودن سیستم ACC

چراغ هشدار به رنگ زرد روشن می‌شود.
در این صورت ممکن است:

- سنسور رادار کثیف باشد. سنسور رادار را تمیز کنید - صفحه ۲۸۱.
- شرایط جوی مانند برف، یا باقی‌مانده مواد پاک‌کننده بر روی میدان دید سنسور رادار تأثیر گذاشته باشند. سنسور رادار را تمیز کنید - صفحه ۲۸۱.

- قطعات جانبی، تزئینات براکت پلاک یا برچسب‌ها میدان دید سنسور رادار را مختل کرده باشند. محیط اطراف سنسور رادار را تمیز کنید.
- سنسور رادار جابجا شده یا آسیب دیده باشد، برای مثال، به دلیل آسیب دیدگی قسمت جلویی خودرو. برای بررسی آسیب دیدگی به صفحه ۲۸۴ مراجعه کنید.
- آسیب دیدگی یا نقصی وجود داشته باشد. از حالت آماده به حرکت خارج شوید و دوباره وارد حالت آماده به حرکت شوید.
- جلوی خودرو رنگ آمیزی یا تغییر داده شده باشد.
- اگر مشکل برطرف نشد، لطفاً برای بررسی و تعمیر به نمایندگی مجاز شرکت مراجعه کنید.

- سنسور رادار کثیف باشد. در این صورت سنسور رادار را تمیز کنید ← صفحه ۲۸۱.
- محدودیت‌های سیستم رعایت نشده باشد ← صفحه ۱۵۲.
- ترمزها بیش از حد گرم شده باشند، که در این صورت کنترل ACC به طور خودکار قطع می‌شود. اجازه دهید ترمزها خنک شوند و عملکرد را دوباره بررسی کنید.
- اگر خودروی جلویی ناگهان ترمز کند ACC ممکن است واکنشی نشان ندهد. بسته به موقعیت، ترمز بگیرید و خودرو را خودتان هدایت کنید.
- اگر مشکل برطرف نشد، لطفاً برای بررسی و تعمیر به نمایندگی مجاز شرکت مراجعه کنید.

تنظیم کردن امکان پذیر نیست

مطمئن شوید که شرایط زیر برآورده شده است:

- چراغ‌های ترمز خودرو به درستی کار کنند.
- سیستم پایداری الکترونیکی تنظیم نشده باشد.
- پدال ترمز فشرده نشده باشد.

صدای غیرعادی در حین فرآیند ترمز خودکار

- این یک پدیده طبیعی است و نقص به حساب نمی‌آید.

عدم عملکرد صحیح دکمه‌های لمسی

رطوبت، کثیفی، چربی و غیره ممکن است باعث کاهش حساسیت دکمه‌های لمسی شوند. مطمئن شوید که دکمه‌های لمسی تمیز و خشک هستند.

تنظیم و کالیبره کردن سیستم کروز کنترل تطبیقی (ACC)

سیستم کروز کنترل تطبیقی (ACC) باید در شرایط زیر تنظیم و کالیبره شود:

- باز کردن و نصب براکت‌های نصب سنسور ATC
- باز کردن و نصب کردن سنسورهای ATC
- تنظیم تو-این (Toe in/out) یا گمبر اکسل عقب در طول فرآیند تراز کردن چرخ‌ها

لطفاً توجه داشته باشید: تنظیم و کالیبره کردن سیستم کنترل کروز تطبیقی (ACC) نیاز به استفاده از ابزار و تجهیزات خاصی دارد. اگر نیاز به تنظیم و کالیبره کردن سیستم دارید، باید با نمایندگی مجاز شرکت ارتباط برقرار کنید تا کارهای مربوطه انجام شود!

مقدمه‌ای بر موضوع

- این بخش شامل اطلاعاتی در مورد موضوعات زیر است:
- سطوح هشدار و مداخلات ترمز
 - محدودیت‌های سیستم
 - سیستم شناسایی عابران پیاده
 - نحوه کار با سیستم ایمنی پیش از برخورد (Front Assist)
 - عیب‌یابی

سیستم Front Assist می‌تواند یک برخورد احتمالی از جلو را تشخیص داده و هشدار صادر کند. این سیستم همچنین می‌تواند در هنگام ترمز کردن به طور خودکار خودرو را نگه دارد.

سیستم ایمنی پیش از برخورد می‌تواند به جلوگیری از بروز حادثه کمک کند، اما جایگزین توجه و کنترل راننده نمی‌شود. سیستم ایمنی پیش از برخورد تنها در محدوده عملکرد این سیستم کار می‌کند. زمان هشدار ممکن است بسته به شرایط ترافیکی و رفتار راننده متفاوت باشد.

رانندگی با سیستم ایمنی پیش از برخورد

فشردن پدال گاز یا چرخاندن غربلیک فرمان باعث توقف مداخله ترمز سیستم ایمنی پیش از برخورد می‌شود.

فرآیند ترمز خودکار

سیستم ایمنی پیش از برخورد می‌تواند سرعت خودرو را کاهش داده و آن را متوقف کند، اما ممکن است برای اطمینان از توقف خودرو به دخالت راننده نیاز باشد. پدال ترمز را فشار دهید.

اگر سیستم ایمنی پیش از برخورد برای ترمز خودرو فعال شود، حرکت پدال ترمز کوتاه می‌شود، که در این صورت ممکن است باعث شود راننده احساس کند که پدال ترمز "سفت‌تر" شده است.

تشخیص شرایط ترافیکی

سیستم ایمنی پیش از برخورد با استفاده از دوربین در قسمت بالایی شیشه جلو و سنسور رادار در جلوی خودرو، شرایط ترافیکی را تشخیص می‌دهد.

امکان‌ات اضافه شده

بسته به مدل خودرو، سیستم ایمنی پیش از برخورد ممکن است دارای ویژگی‌های زیر باشد:

- عملکرد تشخیص عابر پیاده
- عملکرد تشخیص دوچرخه سواران
- با فعال کردن سیستم ایمنی پیش از برخورد، ویژگی‌های فوق به طور خودکار فعال خواهند شد.

سیستم ایمنی پیش از برخورد زمانی که خودرو با سرعت معینی به یک جسم شناسایی شده نزدیک می‌شود و راننده برای جلوگیری از برخورد مداخله نمی‌کند، وارد عمل می‌شود. که این پشتیبانی ارائه شده توسط سیستم پیش از برخورد می‌تواند یک هشدار اولیه، یک هشدار اضطراری و ترمز خودکار باشد.

عوامل مؤثر

اینکه آیا سیستم ایمنی پیش از برخورد در یک محدوده سرعت خاص به اجسام واکنش نشان می‌دهد یا خیر، به عوامل زیر بستگی دارد:

- نوع آن جسم
- جهت حرکت آن جسم
- سرعت آن جسم
- سرعت خودرو

زمانی که خودرو با سرعت بسیار زیاد به جسمی نزدیک می‌شود و زمان کمی برای واکنش نشان دادن سیستم باقی می‌ماند، محدوده عملکرد ممکن است محدود شود.

علاوه بر این، در هر شرایطی ممکن است تمام سطوح هشدار صادر نشود. بسته به سرعت، سیستم ممکن است هشدار اولیه یا هشدار اضطراری صادر نکند و مستقیماً اقدام به ترمز خودکار کند تا بهترین عملکرد در مواجهه با جسم شناسایی شده صورت گیرد.

هشدار فاصله

اگر سیستم تشخیص دهد که وسیله نقلیه پشتی خیلی نزدیک است و خطر ایمنی ایجاد می‌کند، این چراغ هشدار روشن می‌شود. در این صورت فاصله خود را افزایش دهید! محدوده سرعت خودرو: تقریباً 65-250 km/h

هشدار اولیه

اگر سیستم تشخیص دهد که احتمال برخورد با خودروی جلویی وجود دارد، خودرو را برای ترمز اضطراری احتمالی آماده خواهد کرد. سپس زنگ هشدار پخش شده و چراغ هشدار به رنگ قرمز روشن می‌شود. در این صورت ترمز کنید یا تغییر مسیر دهید!

فناوری هوشمند سیستم ایمنی پیش از برخورد نمی‌تواند قوانین فیزیک را نقض کند و فقط در محدوده سیستم کار می‌کند! با بهره‌گیری از امکانات اضافی ارائه شده توسط سیستم ایمنی پیش از برخورد، ریسک نکنید. خود سیستم ایمنی پیش از برخورد نمی‌تواند از بروز حوادث و صدمات جدی جلوگیری کند و برای جلوگیری از برخورد با خودروی جلویی نباید به آن اعتماد کرد. راننده باید همیشه مسئول تمام اقدامات مربوط به رانندگی باشد.

- با توجه به میدان دید، شرایط آب و هوایی، سطح جاده و شرایط ترافیکی هنگام رانندگی، سرعت را تنظیم کنید و فاصله ایمن با وسیله نقلیه جلویی را حفظ کنید.
- باید توجه داشت که سیستم ایمنی پیش از برخورد نمی‌تواند همه اجسام را در کل محدوده سرعت تشخیص دهد ← صفحه ۱۵۹.
- اگر سیستم ایمنی پیش از برخورد هشدار داد، بلافاصله بر اساس شرایط جاده برای جلوگیری از برخورد با موانع ترمز کنید یا تغییر مسیر دهید.
- سیستم ایمنی پیش از برخورد ممکن است در صورت بروز نقص عملکرد، مثل از کار افتادن سیستم، هشدارها و مداخله‌های غیرضروری ارائه دهد. در چنین مواردی، در صورت لزوم، با توجه به شرایط، سیستم ایمنی پیش از برخورد را غیرفعال کرده و آماده باشید تا کنترل خودرو را بر عهده بگیرید.
- سیستم ایمنی پیش از برخورد ممکن است هشدارها و مداخلات غیر ضروری را در شرایط پیچیده رانندگی، مانند زمانی که یک کانال ایمنی (traffic island) ظاهر می‌شود، ارائه دهد.
- برای کسب اطلاعات دقیق در مورد تجهیزات سیستم خودرو، قبل از سفرهای طولانی با نمایندگی مجاز شرکت مشورت کنید.

سطوح هشدار و مداخله ترمز

به اطلاعات همین صفحه مراجعه کنید.

- بسته به تجهیزات خودرو، سیستم ایمنی قبل از برخورد می‌تواند اجسام زیر را در محدوده سیستم تشخیص دهد:
- وسایل نقلیه و عابران پیاده‌ای که در جهت خودروی شما حرکت می‌کنند.
- عبور عابرین پیاده و دوچرخه‌سواران از جاده.
- وسایل نقلیه ساکن.

با توجه به شرایط مختلف، عملکرد هشدار اولیه ممکن است در محدوده‌های سرعت زیر فعال شود:

هشدار اولیه	
خودرویی که ساکن است.	حدود 30km/h تا 85km/h ^۱
خودرویی که در همان جهت در حال حرکت است.	حدود 30km/h تا 250km/h ^۱
عابر پیاده‌ای که در همان جهت در حال حرکت است.	حدود 30km/h تا 85km/h ^۱
عابر پیاده‌ای که در حال عبور از خیابان است.	حدود 30km/h تا 85km/h ^۱
دوچرخه سواری که در همان جهت است.	حدود 30km/h تا 250km/h ^۱
دوچرخه سواری که در حال عبور از خیابان است.	حدود 30km/h تا 85km/h ^۱

(۱) داده‌ها تقریبی هستند و تنها در شرایط ایده آل کاربرد دارند.

هشدار اضطراری

اگر راننده به هشدار واکنش نشان ندهد، سیستم می‌تواند یک بار مداخله ترمز فعال انجام داده و ترمز کوتاهی را اعمال کند تا راننده را از خطر برخورد آگاه کند. در این زمان ترمز کنید یا تغییر مسیر دهید! با توجه به شرایط مختلف، عملکرد هشدار اضطراری ممکن است در محدوده‌های سرعت زیر فعال شود:

هشدار اضطراری	
خودرویی که ساکن است.	حدود 30km/h تا 85km/h ^۱
خودرویی که در همان جهت در حال حرکت است.	حدود 30km/h تا 250km/h ^۱
دوچرخه سواری که در حال حرکت در همان جهت است.	حدود 30km/h تا 250km/h ^۱

(۱) داده‌ها تقریبی هستند و تنها در شرایط ایده آل کاربرد دارند.

ترمز خودکار

اگر راننده به هشدارهای اضطراری واکنش نشان ندهد، سیستم می‌تواند به طور خودکار با افزایش تدریجی نیروی ترمز، برای خودرو ترمز اعمال کند. این کار سرعت خودرو را در صورت احتمال برخورد کاهش می‌دهد و به کاهش عواقب حادثه کمک می‌کند.

با توجه به شرایط مختلف، عملکرد ترمز خودکار ممکن است در محدوده‌های سرعت زیر فعال شود:

ترمز خودکار	
خودرویی که ساکن است.	حدود 5km/h تا 85km/h ^۱
خودرویی که در همان جهت در حال حرکت است.	حدود 5km/h تا 250km/h ^۱
عابر پیاده‌ای که در همان جهت در حال حرکت است.	حدود 5km/h تا 65km/h ^۱
عابر پیاده‌ای که در حال عبور از خیابان است.	حدود 5km/h تا 65km/h ^۱
دوچرخه سواری که در حال حرکت در همان جهت است.	حدود 5km/h تا 250km/h ^۲
دوچرخه سواری که در حال عبور از خیابان است.	حدود 5km/h تا 65km/h ^۲

(۱) داده‌ها تقریبی هستند و تنها در شرایط ایده آل کاربرد دارند.

(۲) داده‌ها تقریبی هستند و تنها در شرایط ایده آل کاربرد دارند.

مداخله ترمز

اگر سیستم ایمنی پیش از برخورد تشخیص دهد که نیروی ترمز راننده در زمان خطر برخورد ناکافی است، سیستم به طور خودکار نیروی ترمز را افزایش می‌دهد تا سرعت خودرو در زمان برخورد احتمالی کاهش یابد. این می‌تواند عواقب حادثه را کاهش دهد.

با توجه به شرایط مختلف، عملکرد مداخله ترمز ممکن است در محدوده‌های سرعت زیر فعال شود:

مداخله ترمز

خودرویی که ساکن است. حدود 5km/h تا 85km/h^۱

خودرویی که در همان جهت در حال حرکت است. حدود 5km/h تا 250km/h^۱

عابر پیاده‌ای که در همان جهت در حال حرکت است. حدود 5km/h تا 65km/h^۱

عابر پیاده‌ای که در حال عبور از خیابان است. حدود 5km/h تا 65km/h^۲

دوچرخه سواری که در حال حرکت در همان جهت است. حدود 5km/h تا 250km/h^۳

دوچرخه سواری که در حال عبور از خیابان است. حدود 5km/h تا 65km/h^۳

۱) داده‌ها تقریبی هستند و تنها در شرایط ایده آل کاربرد دارند.

۲) داده‌ها تقریبی هستند و تنها در شرایط ایده آل کاربرد دارند.

۳) داده‌ها تقریبی هستند و تنها در شرایط ایده آل کاربرد دارند.

محدودیت‌های سیستم

 به اطلاعات صفحه ۱۵۷ مراجعه کنید. 

 پس از استارت زدن خودرو، سیستم ایمنی پیش از برخورد ممکن است در دسترس نباشد یا عملکرد آن محدود باشد. در این زمان، این چراغ هشدار در صفحه کیلومتر روشن خواهد شد.

سیستم ایمنی پیش از برخورد تابع قوانین فیزیک و محدودیت‌های سیستم است. همیشه هوشیار باشید و در صورت نیاز به‌طور فعال مداخله کنید!

تأخیر در واکنش

هنگامی که سنسور رادار یا دوربین در محیطی قرار دارند که بر عملکرد آنها تأثیر می‌گذارد، ممکن است واکنش شناسایی سیستم به تأخیر بیفتد. بنابراین، در شروع رانندگی و در طول رانندگی، ممکن است محدودیت‌های عملکرد با تأخیر نمایش داده شوند. برای اطلاعات بیشتر،  ← به صفحه ۱۵۷ مراجعه کنید.

اجسام غیر قابل تشخیص

بسته به تجهیزات مدل خودرو، سیستم ایمنی پیش از برخورد ممکن است در شرایط زیر پاسخ ندهد، یا با تأخیر پاسخ بدهد یا به طور غیرعادی پاسخ بدهد:

- خودروهایی که خارج از محدوده سنسور و در نزدیکی خودرو حرکت می‌کنند، مانند خودروها یا موتورسیکلت‌هایی که در جلو حرکت می‌کنند.

- خودروهایی که از لاین مجاور جلوی خودرو شما به لاین شما تغییر مسیر می‌دهند.

- خودروهایی که دارای قطعات یا اجزای نصب شده بیرون زده هستند.

- خودروهای روبه‌رو یا خودروهایی که از لاین شما عبور می‌کنند.

- عابران پیاده ساکن، عابران پیاده‌ای که از رو به رو می‌آیند و دوچرخه سواران.

- هنگامی که به دلیل دیده نشدن کامل یا جزئی، عابران پیاده قابل تشخیص نیستند.

- اجسام یا موارد بلند، مانند دیوارها، زرده‌ها، حصارها، ستون‌ها، درختان یا درب پارکینگ.

محدودیت‌های عملکرد

تحت شرایط زیر، سیستم ایمنی پیش از برخورد ممکن است پاسخ ندهد، یا با تأخیر پاسخ دهد یا غیرعادی پاسخ دهد:

- هنگام رانندگی در پیچ‌های تند.

- رانندگی در باران شدید، برف سنگین یا جریان آب قوی.

- رانندگی در پارکینگ‌ها یا تونل‌ها.

- رانندگی در جاده‌های دارای اشیاء فلزی مانند ریل راه‌آهن.

- هنگام حرکت به عقب.

- هنگامی که کنترل پایداری الکترونیکی (ESC) در حال تنظیم یا دچار نقص باشد.

- هنگامی که ESC Sport فعال است (بسته به تجهیزات خودرو) ← صفحه ۱۹۴.

- وقتی سنسور رادار یا دوربین کثیف یا پوشیده شده باشد.

- وقتی چندین چراغ ترمز خودرو آسیب دیده باشند.

- هنگام شتاب‌گیری سریع یا فشردن کامل پدال گاز.

- در شرایط پیچیده رانندگی، مانند کانال‌های ایمنی (traffic islands).

- هنگامی که شرایط ترافیکی نامشخص است، مانند زمانی که خودروی جلویی ناگهان ترمز می‌کند یا سریع دور می‌زند.



- در هنگام غروب خورشید، در شرایط نور کم، یا زمانی که نور چراغ‌های خودروهای روبه‌رو مستقیم به چشمان شما می‌تابد.

- هنگام ورود و خروج از تونل.

- هنگامی که سیستم ایمنی پیش از برخورد دچار نقص باشد.

- سیستم تشخیص عابر پیاده نمی تواند به طور مستقل از بروز حوادث و صدمات جدی به عابران پیاده جلوگیری کند.
- در شرایط پیچیده رانندگی، مانند رانندگی در جاده های اصلی با انشعابات، سیستم تشخیص عابر پیاده ممکن است هشدارهای غیرضروری و اعمال ترمز غیرضروری انجام دهد.
- زمانی که عملکرد سیستم تشخیص عابر پیاده مختل شود، مثلاً در مواقعی که سنسور یا دوربین رادار پوشیده شده باشد یا در موقعیت اشتباه قرار گرفته باشد، ممکن است هشدارهای غیرضروری و مداخلات ترمز غیرضروری انجام دهد.
- راننده باید همیشه آماده باشد که کنترل خودرو را در دست بگیرد.

عملکرد سیستم ایمنی پیش از برخورد (Front Assist)

 **به اطلاعات صفحه ۱۵۷ مراجعه کنید.**  هنگامی که دکمه استارت در حالت ON قرار می گیرد، سیستم ایمنی پیش از برخورد و همه عملکردهای آن (بسته به مدل خودرو) به طور خودکار فعال می شوند.  اگر سیستم ایمنی پیش از برخورد در دسترس نباشد یا استفاده از آن محدود شود، این چراغ نشانگر روشن خواهد شد.

پیشنهاد می شود همیشه سیستم ایمنی پیش از برخورد و تمامی عملکردهای مربوطه (بسته به تجهیزات خودرو) را فعال نگه دارید، به جز در مواردی که در صفحه ۱۵۹ ذکر شده است.

فعال و غیرفعال کردن سیستم

- سیستم ایمنی پیش از برخورد را از طریق منوی سیستم کمک رانندگی در سیستم نمایش اطلاعات فعال یا غیرفعال کنید ← به صفحه ۳۵ مراجعه کنید.

 اگر سیستم ایمنی پیش از برخورد غیرفعال شود، تمامی عملکردهای مربوطه (بسته به تجهیزات خودرو) نیز غیرفعال خواهند شد. و این چراغ نشانگر به رنگ زرد بر روی صفحه کیلومتر روشن خواهد شد.



تنظیم عملکردهای مربوطه (بسته به تجهیزات خودرو)

اگر سیستم ایمنی پیش از برخورد فعال باشد، می توان عملکردهای دیگر را به صورت زیر تنظیم کرد:

- عملکردهای مورد نظر را از طریق منوی سیستم کمک راننده در سیستم نمایش اطلاعات فعال یا غیرفعال کنید ← به صفحه ۳۵ مراجعه کنید.

بسته به مدل خودرو، زمان های صدور هشدار نیز می تواند تنظیم شود.

غیرفعال کردن سیستم ایمنی پیش از برخورد

- با توجه به محدودیت های سیستم، سیستم ایمنی پیش از برخورد باید در شرایط زیر غیرفعال شود ←   هنگامی که خودرو خارج از محدوده ترافیک جاده های عمومی حرکت می کند، مانند رانندگی خارج از جاده یا مسابقه دادن.
- هنگامی که خودرو در حال پدک کش شدن یا حمل باشد.
 - هنگامی که سنسور رادار یا دوربین توسط افزونه ها یا اجسام دیگر پوشانده شده باشد.
 - هنگامی که سنسور رادار یا دوربین آسیب دیده باشد.
 - هنگامی که نیروی خارجی قابل توجهی بر روی سنسور رادار اعمال شده باشد، مانند یک برخورد.
 - هنگامی که شیشه جلو که محل دید دوربین است آسیب دیده باشد.
 - زمانی که سیستم چندین بار به صورت غیرضروری فعال شده باشد.

هشدار

غیرفعال کردن سیستم ایمنی پیش از برخورد در شرایط فوق ممکن است منجر به بروز حادثه و آسیب جدی شود.

سیستم تشخیص عابر پیاده

 **به اطلاعات صفحه ۱۵۷ مراجعه کنید.** 

سیستم تشخیص عابر پیاده به جلوگیری یا کاهش پیامدهای برخورد با عابران پیاده یا دوچرخه سواران در حال عبور از خیابان ها کمک می کند.

این سیستم زمانی که برخورد قریب الوقوع باشد، هشدار می دهد و زمانی که خودرو در وضعیت خطرناک قرار می گیرد، برای ترمز اضطراری آماده می شود. این سیستم در ترمز گرفتن به راننده کمک کرده و ترمز خودکار را فعال می کند. هنگام صدور هشدار، چراغ هشدار قرمز رنگی نیز بر روی صفحه کیلومتر روشن خواهد شد.

هنگامی که سیستم ایمنی پیش از برخورد فعال می شود، سیستم تشخیص عابر پیاده هم به عنوان بخشی از سیستم ایمنی پیش از برخورد به طور همزمان فعال می شود.

هشدار

فناوری هوشمند سیستم تشخیص عابر پیاده نمی تواند از محدودیت های قوانین فیزیکی فراتر رود و تنها می تواند در محدوده های سیستم عمل کند. هرگز با تکیه بر افزایش راحتی توسط سیستم تشخیص عابر پیاده ریسک نکنید. راننده همیشه مسئول ترمز گیری به موقع می باشد.

- اگر سیستم تشخیص عابر پیاده هشدار صادر کرد، فوراً ترمز کنید یا با توجه به شرایط ترافیکی از عابر پیاده اجتناب کنید.

📖 به اطلاعات صفحه ۱۵۷ مراجعه کنید. ⚠️

🔧 فعال بودن سیستم ایمنی پیش از برخورد

چراغ نشانگر به رنگ زرد روشن می‌شود.

- سیستم ایمنی پیش از برخورد در دسترس نیست یا استفاده از آن محدود است. پس از پیمودن مسافت کوتاهی در مسیر مستقیم، سیستم ایمنی پیش از برخورد فعال خواهد شد و چراغ نشانگر خاموش می‌شود. اگر خودرو در حال حرکت نباشد، چراغ نشانگر همچنان روشن خواهد ماند.

🔧 سیستم ایمنی پیش از برخورد در دسترس

نیست یا استفاده از آن محدود است. چراغ نشانگر به رنگ زرد روشن می‌شود و یک پیام متنی نمایش داده می‌شود.

در این صورت ممکن است:

- سنسور رادار یا دوربین کثیف باشد. قسمتی از شیشه جلو که محل دید سنسور رادار یا دوربین است را تمیز کنید ← صفحه ۲۸۱.

- دید سنسور رادار یا دوربین به دلیل شرایط آب و هوایی مانند هنگام بارش برف، یا باقی‌مانده مواد پاک‌کننده یا هر چیز دیگر محدود شده باشد. شیشه جلویی را در محلی که سنسور رادار یا دوربین قرار دارد تمیز کنید ← صفحه ۲۸۱.

- ممکن است قطعات نصب شده اضافی، قاب تزئینی پلاک یا برچسب‌ها دید سنسور رادار را تحت تأثیر قرار داده باشند. محیط اطراف سنسور رادار را پاک کنید.

- ممکن است قطعات نصب شده اضافی یا برچسب‌ها دید دوربین را تحت تأثیر قرار داده باشند. محل دید دوربین در شیشه جلو را تمیز نگه دارید.

- سنسور رادار یا دوربین جابه‌جا شده یا آسیب دیده باشد، به عنوان مثال به دلیل آسیب دیدن جلوی خودرو یا شیشه جلو. بررسی کنید که آیا قسمت جلوی خودرو آسیب دیده یا خیر ← صفحه ۲۸۴.

- جلوی خودرو رنگ‌آمیزی شده یا تغییراتی در آن صورت گرفته باشد.

- اگر مشکل همچنان ادامه داشت، سیستم ایمنی پیش از برخورد را غیرفعال کرده و به نمایندگی مجاز شرکت مراجعه کنید.

- هنگام استفاده از سبک اسپرت رانندگی.
- زمانی که چراغ راهنما قبل از تغییر مسیر توسط راننده روشن شده باشد.
- زمانی که راننده بیش از حد در سیستم دخالت کند.
- هنگام خارج شدن از خطوط علیرغم دخالت سیستم.
- زمانی که راننده به درخواست سیستم برای در اختیار گرفتن کنترل پاسخ ندهد.

هشدار

فناوری هوشمند سیستم حفظ مسیر نمی‌تواند از قوانین فیزیک تجاوز کند و محدودیت‌های سیستمی خود را دارد. استفاده نادرست یا سهل‌انگاری در استفاده از سیستم حفظ مسیر ممکن است منجر به حوادث و آسیب‌های جدی شود. بنابراین، رانندگان باید همچنان بر نظارت بر جاده و وضعیت ترافیک تمرکز کنند تا از بروز حوادث جلوگیری شود.

- باید سرعت و فاصله از خودرو جلویی را بر اساس دید، شرایط آب و هوا، جاده و وضعیت ترافیک تنظیم کنید.

- هرگز دست‌های خود را از روی غربلیک فرمان بردارید و همیشه آماده به چرخاندن غربلیک فرمان باشید. راننده باید در مسیر خود باقی بماند.

- سیستم حفظ مسیر ممکن است همیشه خطوط جاده را شناسایی نکند. گاهی اوقات سطوح بی کیفیت جاده، سازه‌های خاص جاده یا اجسام ممکن است با خط کشی جاده اشتباه گرفته شوند در چنین مواردی، سیستم حفظ مسیر باید بلافاصله غیرفعال شود.

- به اطلاعات نمایش داده شده در صفحه کیلومتر توجه کنید و هنگامی که شرایط ترافیکی اجازه می‌دهد، مطابق با آن عمل کنید.

- در شرایط زیر، ممکن است سیستم حفظ مسیر به طور غیرمنتظره‌ای مداخله کند یا کنترل‌های پشتیبانی شده توسط سیستم حفظ مسیر را متوقف کند. بنابراین، توجه راننده در این مواقع بسیار حائز اهمیت است و ممکن است نیاز باشد که به طور موقت سیستم حفظ مسیر غیرفعال شود:

- هنگام رانندگی به سبک اسپرت.
- در شرایط نامناسب آب و هوا و سطح جاده.
- در مناطق ساخت و ساز، در شیب‌ها یا بر روی سطح‌های ناهموار.

- باید همیشه به حرکات اطراف خودرو توجه داشته باشید.

- اگر محل دید دوربین در شیشه جلو کثیف، مسدود یا آسیب دیده باشد، عملکرد سیستم حفظ مسیر را به شدت تحت تأثیر قرار می‌دهد

سیستم ایمنی پیش از برخورد آطور که باید کار نمی‌کند یا به طور غیرمنتظره چندین بار فعال می‌شود.

در این صورت ممکن است:

- ناحیه دید سنسور رادار یا دوربین کثیف باشد. سنسور رادار و شیشه جلو را تمیز کنید ← صفحه ۲۸۱.
- محدودیت‌های سیستم رعایت نشده باشد ← صفحه ۱۵۹.
- خورشید در حال غروب باشد یا محیط تاریک باشد.
- اگر مشکل همچنان ادامه دارد، سیستم ایمنی پیش از برخورد را غیرفعال کرده و به نمایندگی مجاز شرکت مراجعه کنید.

عدم عملکرد صحیح دکمه‌های لمسی

رطوبت، کثیفی، چربی و غیره ممکن است باعث کاهش حساسیت دکمه‌های لمسی شوند. مطمئن شوید که دکمه‌های لمسی تمیز و خشک هستند.

سیستم حفظ مسیر (رانندگی بین خطوط)

مقدمه‌ای بر موضوع

این بخش شامل اطلاعاتی در مورد موضوعات زیر است:

- رانندگی با سیستم رانندگی حفظ مسیر ۱۶۳
- عیب‌یابی ۱۶۳

در محدوده طراحی سیستم، سیستم حفظ مسیر می‌تواند به راننده کمک کند تا خودرو را بین خطوط حرکت خود نگه دارد. اما این عملکرد برای نگه داشتن خودکار خودرو در مسیر طراحی نشده است و نباید تنها به آن تکیه کرد.

سیستم حفظ مسیر با استفاده از دوربینی که روی شیشه جلوی خودرو نصب شده، خطوط جاده را شناسایی می‌کند. اگر خودرو به خطوط شناسایی شده توسط سیستم نزدیک شود، سیستم با اعمال یک مداخله اصلاحی در چرخش غربلیک فرمان، به راننده هشدار می‌دهد که از مسیر منحرف شده است. در این زمان، راننده می‌تواند خود تغییرات لازم را در چرخش غربلیک فرمان انجام دهد.

محدودیت‌های سیستم

سیستم حفظ مسیر تنها می‌تواند در بزرگراه‌ها و جاده‌های آسفالت شده استفاده شود.

در شرایط زیر، سیستم فعال نمی‌شود (وضعیت سیستم غیرفعال است):

- زمانی که سیستم فعال باشد و سرعت خودرو به زیر 55 km/h کاهش یابد.
- زمانی که سیستم حفظ مسیر نتواند خطوط جاده را شناسایی کند.
- در پیچ‌های تند.

به اطلاعات صفحه ۱۶۲ مراجعه کنید. ▲

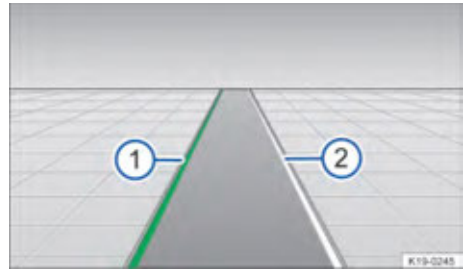

تصویر ۱۰۲: صفحه کیلومتر: نمایشگر سیستم حفظ مسیر
صفحه کیلومتر در تصویر ۱۰۲ موارد زیر را نشان می‌دهد:
① خط سبز: خطوط جاده شناسایی شده است، تنظیمات سیستم در سمت نمایش داده شده پشتیبانی می‌شود.
② خط سفید: خطوط جاده شناسایی شده است، تنظیمات سیستم انجام نشده است.

بسته به مدل و تجهیزات خودرو، صفحه کیلومتر ممکن است اطلاعات بیشتری درباره خطوط جاده‌ای نمایش دهد، مانند خطوط جاده‌ای که با خطوط نقطه‌چین نشان داده شده‌اند.

بسته به مدل و تجهیزات خودرو، ممکن است این اطلاعات همچنین در نمایشگر HUD هم نمایش داده شود ← صفحه ۲۳.

بسته به شرایط مختلف رانندگی، چراغ‌های نشانگر زیر روشن خواهند شد:

🚦 سیستم فعال شده و آماده تنظیم است.

🚦 تنظیم سیستم (مداخله در چرخش غربلیک فرمان).
اگر چراغ نشانگر روشن نباشد، به این معنی است که سیستم آماده تنظیم نیست (وضعیت سیستم غیرفعال است) یا خاموش شده است.

هنگامی که چراغ راهنما فعال می‌شود، سیستم به طور موقت به حالت غیرفعال تغییر می‌کند تا تغییر مسیر توسط راننده امکان‌پذیر شود. سیستم همچنین در صورت انجام مداخلات اصلاحی بیش از حد از سوی راننده به طور موقت غیرفعال می‌شود.

فعال و غیر فعال کردن سیستم

بسته به مدل و تجهیزات خودرو، سیستم حفظ مسیر همیشه پس از قرار گرفتن دکمه استارت در حالت ON در وضعیت فعال قرار می‌گیرد. علاوه بر این، سیستم حفظ مسیر را می‌توان از طریق منوی سیستم کمک به رانندگی در سیستم نمایش اطلاعات فعال یا غیرفعال کرد و وضعیت آن را بررسی نمود.

هنگامی که سیستم کمک به رانندگی نیمه‌اتوماتیک (Travel Assist) فعال می‌شود، سیستم حفظ مسیر نیز فعال می‌شود.

محدوده سرعت

زمانی که سیستم حفظ مسیر، مرز جداکننده مسیر را شناسایی کند و سرعت خودرو به حدود 60km/h یا بیشتر برسد، برای تنظیم آماده است (وضعیت سیستم فعال است) ← صفحه ۱۶۲.

درخواست در دست گرفتن کنترل خودرو توسط راننده
هنگامی که هیچ عملیات فرمانی انجام نمی‌شود، سیستم از طریق نمایش‌ها و هشدارهای صوتی در صفحه کیلومتر از راننده می‌خواهد که خودرو را در مرکز مسیر نگه دارد. اگر راننده به این درخواست پاسخ ندهد، سیستم به حالت غیرفعال تغییر وضعیت می‌دهد.

بسته به مدل و تجهیزات خودرو، هنگامی که سیستم کمک اضطراری در سیستم نمایش اطلاعات روشن می‌شود، کمک اضطراری فعال می‌شود.

صرف‌نظر از اینکه مانور فرمان انجام شود یا خیر، اگر مداخله اصلاحی در حرکت فرمان برای مدت طولانی ادامه یابد، سیستم از طریق نمایش‌ها و هشدارهای صوتی در صفحه کیلومتر از راننده می‌خواهد که خودرو را در مرکز مسیر نگه دارد.

لرزش غربلیک فرمان

سیستم لرزش فرمان را در شرایط زیر فعال می‌کند:

- اگر سیستم دیگر نتواند هیچ علامت خطی را در حین مداخله شدید حرکت فرمان تشخیص دهد.

می‌توانید گزینه لرزش یا لرزش غربلیک فرمان را در منوی سیستم کمک به رانندگی در سیستم نمایش اطلاعات انتخاب کنید. در این زمان، اگر سیستم حفظ مسیر فعال باشد، عبور از مرز شناسایی شده باعث لرزش غربلیک فرمان می‌شود.

در صورت نقص عملکرد سیستم، سیستم حفظ مسیر به طور خودکار غیرفعال می‌شود.

اگر سیستم حفظ مسیر در دسترس نباشد، سیستم کمک‌های اضطراری نیز در دسترس نخواهد بود.

زمانی که سیستم کمک به رانندگی نیمه‌اتوماتیک (Travel Assist) به طور فعال تنظیم می‌شود، مداخله در فرمان انجام نخواهد شد و سیستم حفظ مسیر نمایش داده نمی‌شود.

عیب‌یابی

به اطلاعات صفحه ۱۶۲ مراجعه کنید. ▲

🚦 سیستم حفظ مسیر در دسترس نیست.

این چراغ نشانگر به رنگ زرد روشن می‌شود. علاوه بر این، یک پیام در صفحه کیلومتر نشان داده می‌شود.

- منطقه دید دوربین کثیف است. شیشه جلو را تمیز کنید ← صفحه ۲۸۱.
- میدان دید دوربین تحت تأثیر شرایط آب و هوایی مثل برف، باقی مانده‌های مواد پاک‌کننده یا چیزهای دیگر مختل شده است. شیشه جلو را تمیز کنید ← صفحه ۲۸۱.
- قطعات نصب شده اضافی یا برچسب‌ها منطقه دید دوربین را تحت تأثیر قرار می‌دهند. محدوده دید دوربین در شیشه جلو را تمیز نگه دارید.
- دوربین جابه‌جا شده یا آسیب دیده است، برای مثال به دلیل آسیب دیدن شیشه جلو. بررسی کنید که شیشه جلو آسیب دیده یا خیر. ← صفحه ۲۸۴.
- نقص عملکرد یا آسیب به سیستم، از وضعیت آماده به حرکت خارج شده و دوباره وارد شوید.
- اگر مشکل برطرف نشده، برای تعمیر به نمایندگی مجاز مراجعه کنید.

سیستم آنطور که باید کار نمی‌کند

- از نصب لوازم جانبی بر روی غربلیک فرمان خودداری کنید.
- عدم عملکرد صحیح دکمه‌های لمسی**
- رطوبت، کثیفی، چربی و غیره ممکن است باعث کاهش حساسیت دکمه‌های لمسی شوند. مطمئن شوید که دکمه‌های لمسی تمیز و خشک هستند.

-  ممکن است بعد از قرار گرفتن دکمه استارت در حالت ON چند ثانیه طول بکشد تا نقص سیستم تشخیص داده شود.
- اگر سیستم حفظ مسیر در دسترس نباشد، سیستم کمک رانندگی نیمه اتوماتیک (Travel Assist) نیز در دسترس نمی‌باشد.

سیستم کمک به رانندگی نیمه اتوماتیک (Travel Assist)

مقدمه‌ای بر موضوع

- این فصل حاوی اطلاعاتی در مورد موضوعات زیر است:
- نمایشگر صفحه
- عملکرد سیستم کمک به رانندگی نیمه اتوماتیک (Travel Assist)
- عیب‌یابی

سیستم کمک به رانندگی نیمه اتوماتیک (Travel Assist)

کنترل کروز تطبیقی (ACC) را با راهنمایی تطبیقی مسیر ترکیب می‌کند. به این ترتیب، خودرو می‌تواند در محدوده سیستم، فاصله از خودرو جلو را حفظ کند و در مسیر اولویت‌دار باقی بماند.

- سیستم کمک به رانندگی نیمه اتوماتیک (Travel Assist) از همان سنسورهای سیستم کنترل کروز تطبیقی (ACC) و سیستم حفظ مسیر استفاده می‌کند. بنابراین، لطفاً بخش‌های مربوط به کنترل کروز تطبیقی (ACC) و حفظ مسیر را با دقت مطالعه کنید.

به اطلاعات مربوط به کنترل کروز تطبیقی (ACC) ← صفحه ۱۵۱ و سیستم حفظ مسیر ← صفحه ۱۶۲ مراجعه کنید و به محدودیت‌ها و هشدارهای ذکر شده توجه نمایید.

محدوده سرعت

زمانی که سرعت خودرو از 20km/h بالاتر برود، سیستم کمک به رانندگی نیمه اتوماتیک (Travel Assist) شروع به تنظیم می‌کند. راهنمای تطبیقی مسیر زمانی شروع به تنظیم می‌کند که سرعت خودرو بالای 0km/h باشد. بسته به هر کشور، این محدوده سرعت ممکن است متفاوت باشد.

رانندگی با سیستم کمک به رانندگی نیمه خودکار (Travel Assist)

سیستم نیمه اتوماتیک کمک به رانندگی (Travel Assist) به طور خودکار سرعت خودرو را تنظیم کرده و کنترل خودرو را بر عهده می‌گیرد. علاوه بر این، در محدوده سیستم، سیستم نیمه اتوماتیک کمک به رانندگی (Travel Assist) می‌تواند سرعت خودرو را تا توقف کامل در پشت یک خودرو ساکن کاهش دهد و سپس دوباره حرکت کند. شما می‌توانید در هر زمان کنترل تنظیمات سیستم کمک به رانندگی نیمه اتوماتیک (Travel Assist) را به دست بگیرید.

آیا خودرو به سیستم نیمه اتوماتیک کمک به رانندگی

(Travel Assist) مجهز است؟

اگر دکمه  بر روی کلید چند منظوره روی غربلیک فرمان وجود داشته باشد، خودرو به سیستم نیمه اتوماتیک کمک به رانندگی (Travel Assist) مجهز است.

هشدار

فناوری هوشمند سیستم کمک به رانندگی نیمه اتوماتیک (Travel Assist) نمی‌تواند از محدودیت‌های فیزیکی فراتر رود و تنها در محدوده‌های سیستم عمل می‌کند. استفاده نادرست یا سهل‌انگاره از این سیستم می‌تواند به راحتی منجر به حوادث یا جراحات جدی شود! این سیستم نمی‌تواند جایگزین دقت و توجه راننده شود.

- به محدودیت‌ها و هشدارهای مربوط به سیستم‌های کنترل کروز تطبیقی (ACC) و حفظ مسیر توجه داشته باشید.
- سرعت خودرو و فاصله از خودرو جلو را بر اساس دید، شرایط آب و هوایی، جاده و شرایط ترافیک تنظیم کنید.

- به دلایل ایمنی، در شرایط دید کم، در جاده‌های شیب‌دار و پرپیچ و خم، یا بر روی سطوح لغزنده (مانند یخ، برف، یا جاده‌های خیس یا آبگرفته) هرگز از سیستم کمک به رانندگی نیمه اتوماتیک (Travel Assist) استفاده نکنید.

← تصویر ۱۰۳:

① راهنمای تطبیقی مسیر فعال شده است.

② فاصله بین خودرو با خودروی جلو تنظیم شده است.

بسته به مدل خودرو، ممکن است همچنین بر روی نمایشگر HUD هم نمایش داده شود ← صفحه ۲۳.

علاوه بر این، بسته به مدل خودرو، صفحه کیلومتر ممکن است اطلاعات دقیق تری مانند خطوط نقطه چین علامت راهنمایی و رانندگی و وسایل نقلیه جلویی را نشان دهد.

بسته به مدل خودرو، چراغ‌های نشانگر در صفحه کیلومتر همچنین وضعیت سیستم نیمه‌اتوماتیک کمک به رانندگی (Travel Assist) را نمایش خواهند داد:

سیستم نیمه‌اتوماتیک کمک به رانندگی (Travel Assist) فعال است؛ ACC و راهنمای تطبیقی مسیر نیز فعال می‌باشند.

سیستم نیمه‌اتوماتیک کمک به رانندگی (Travel Assist) و ACC فعال هستند؛ راهنمای تطبیقی مسیر فعال نمی‌باشد.

سیستم نیمه‌اتوماتیک کمک به رانندگی (Travel Assist) فعال نیست.

درخواست در دست گرفتن کنترل خودرو توسط راننده

زمانی که هر دو دست از روی غربلیک فرمان برداشته شود، سیستم پس از چند ثانیه با نمایش هشدار متنی و اعلام هشدار صوتی در صفحه کیلومتر، هشدار می‌دهد که راننده فرمان را در دست بگیرد.

اگر راننده به هشدار پاسخ ندهد، سیستم کمک به رانندگی نیمه‌اتوماتیک (Travel Assist) غیرفعال خواهد شد.

اگر سیستم کمک اضطراری در سیستم نمایش اطلاعات فعال شده باشد، بسته به مدل خودرو، می‌توان عملکرد کمک اضطراری را نیز انتخاب کرد.

• هرگز از سیستم کمک به رانندگی نیمه‌اتوماتیک (Travel Assist) در شرایط خارج از جاده یا بر روی جاده‌های آسفالت نشده استفاده نکنید. این سیستم تنها باید بر روی جاده‌های آسفالت شده استفاده شود.

• سیستم کمک به رانندگی نیمه‌اتوماتیک (Travel Assist) به عابران پیاده، حیوانات، یا وسایل نقلیه‌ای که از مسیر خودرو عبور می‌کنند یا در همان لاین در حال نزدیک شدن هستند، واکنش نشان نمی‌دهد.

• اگر سیستم کمک به رانندگی نیمه‌اتوماتیک (Travel Assist) نتواند به اندازه کافی سرعت خودرو را کاهش دهد، راننده باید بلافاصله پدال ترمز را برای کاهش سرعت فشار دهد.

• به محض اینکه پیام درخواست ترمز روی صفحه کیلومتر ظاهر شد، پدال ترمز را فشار دهید.

• اگر سیستم از راننده بخواهد که کنترل خودرو را در دست بگیرد و خودرو به حرکت خود ادامه دهد، راننده باید پدال ترمز را فشار دهد.

• همیشه هر دو دست را بر روی غربلیک فرمان نگه دارید، و همیشه آماده چرخاندن فرمان باشید و در لاین خود باقی بمانید.

• حتماً اطلاعات نمایش داده شده در صفحه کیلومتر را زیر نظر داشته باشید و بر اساس آن عمل کنید.

• راننده باید همیشه آماده باشد تا سرعت خودرو را به صورت دستی تنظیم کند و کنترل خودرو را بر عهده گیرد.

نمایشگر صفحه

📖 به اطلاعات صفحه ۱۶۴ مراجعه کنید. ⚠️

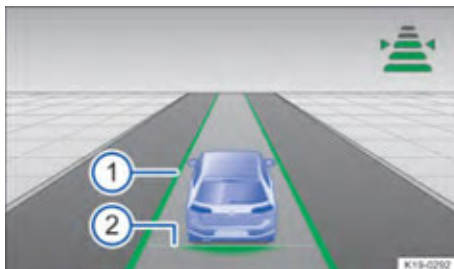

تصویر ۱۰۳: صفحه کیلومتر: نمایش هنگام فعال بودن تنظیمات (تصویر).

عملکرد سیستم کمک به رانندگی نیمه اتوماتیک (Travel Assist)

به اطلاعات صفحه ۱۶۴ مراجعه کنید. ⚠️



تصویر ۱۰۴: سمت چپ غربی یک فرمان چند منظوره: دکمه‌های مربوط به عملکرد سیستم کمک به رانندگی نیمه اتوماتیک (Travel Assist).

باز کردن و شروع تنظیمات





بسته به مدل خودرو می‌توان سیستم کمک به رانندگی نیمه اتوماتیک (Travel Assist) را با استفاده از غربی یک فرمان چند منظوره به روش‌های مختلف فعال کرد:

روش ۱:

- دکمه  را روی غربی یک فرمان چند منظوره فشار دهید.

سیستم کمک رانندگی نیمه اتوماتیک (Travel Assist) سرعت فعلی و فاصله از پیش تعیین شده را تا وسیله نقلیه جلویی حفظ می‌کند.

روش ۲:

- دکمه  را پشت سر هم فشار دهید تا سیستم کمک‌رانندگی نیمه‌اتوماتیک (Travel Assist) بر روی صفحه کیلومتر انتخاب شود.
- دکمه  را فشار دهید. سیستم کمک‌رانندگی نیمه‌اتوماتیک (Travel Assist) سرعت فعلی و فاصله‌ی از پیش تعیین شده با خودروی جلویی را حفظ می‌کند.
- یا: دکمه  را فشار دهید. سیستم کمک‌رانندگی نیمه‌اتوماتیک (Travel Assist) از سرعت و فاصله‌ی از پیش تعیین شده با خودروی جلویی که قبلاً تنظیم شده است استفاده می‌کند.
- چراغ نشانگر  به رنگ سبز روشن می‌شود. علاوه بر این، هنگامی که خطوط جاده شناسایی می‌شوند، خودرو با استفاده از حرکت دادن غربلیک فرمان بین خطوط باقی می‌ماند.
- به‌طور موقت تنظیمات را غیرفعال کنید

- دکمه  را یکبار فشار دهید یا پدال ترمز را فشار دهید. تنظیمات فاصله همچنان ذخیره باقی خواهد ماند.
- سایر تنظیمات را انجام دهید
- سایر عملیات سیستم کمک‌رانندگی نیمه‌اتوماتیک (Travel Assist) اساساً مشابه عملیات سیستم کروز کنترل تطبیقی (ACC) است ← صفحه ۱۵۱.

به سیستم‌های کمک‌رانندگی دیگر بروید (فقط قابل اجرا برای روش دوم)

- در خودروهایی که به سیستم کمک اضطراری مجهز نیستند: دست‌ها را برای مدت طولانی‌تری از غربلیک فرمان جدا کنید.
- نقص عملکرد یا آسیب‌دیدگی. از حالت آماده به حرکت خارج شوید و دوباره وارد آن شوید.
- اگر مشکل همچنان ادامه دارد، لطفاً به نمایندگی مجاز مراجعه کنید.

تنظیم وقفه‌های غیرمنتظره

- در این صورت چراغ راهنما روشن می‌شود.

سیستم کمک اضطراری (Emergency Assist)

مقدمه‌ای بر موضوع

این فصل شامل اطلاعاتی در مورد موضوعات زیر است:

- رانندگی با سیستم کمک اضطراری ۱۶۸
- عیب‌یابی ۱۶۸

سیستم کمک اضطراری می‌تواند مواقعی که راننده کنترل خودرو را در دست نگرفته است شناسایی کرده و خودرو را در مسیر خود نگه دارد. در صورت نیاز، سیستم ترمز می‌کند تا خودرو به طور کامل متوقف شود. بدین ترتیب، سیستم به طور فعال به پیشگیری از حوادث یا کاهش عواقب حوادث کمک می‌کند.

سیستم کمک اضطراری از همان سنسورهای استفاده می‌کند که سیستم کنترل کروز تطبیقی (ACC) و سیستم حفظ مسیر استفاده می‌کند. بنابراین، لطفاً اطلاعات مربوط به ACC و سیستم حفظ مسیر را به دقت مطالعه کنید و به محدودیت‌ها و توضیحات ذکر شده در این بخش‌ها توجه داشته باشید.

دکمه  را پشت سر هم فشار دهید تا سیستم کمک‌رانندگی نیمه‌اتوماتیک (Travel Assist) بر روی صفحه کیلومتر انتخاب شود.

دکمه  را فشار دهید. سیستم کمک‌رانندگی نیمه‌اتوماتیک (Travel Assist) سرعت فعلی و فاصله‌ی از پیش تعیین شده با خودروی جلویی را حفظ می‌کند.

یا: دکمه  را فشار دهید. سیستم کمک‌رانندگی نیمه‌اتوماتیک (Travel Assist) از سرعت و فاصله‌ی از پیش تعیین شده با خودروی جلویی که قبلاً تنظیم شده است استفاده می‌کند.

چراغ نشانگر  به رنگ سبز روشن می‌شود. علاوه بر این، هنگامی که خطوط جاده شناسایی می‌شوند، خودرو با استفاده از حرکت دادن غربلیک فرمان بین خطوط باقی می‌ماند.

به‌طور موقت تنظیمات را غیرفعال کنید

دکمه  را یکبار فشار دهید یا پدال ترمز را فشار دهید. تنظیمات فاصله همچنان ذخیره باقی خواهد ماند.

سایر تنظیمات را انجام دهید

سایر عملیات سیستم کمک‌رانندگی نیمه‌اتوماتیک (Travel Assist) اساساً مشابه عملیات سیستم کروز کنترل تطبیقی (ACC) است ← صفحه ۱۵۱.

به سیستم‌های کمک‌رانندگی دیگر بروید (فقط قابل اجرا برای روش دوم)

بسته به تجهیزات خودرو، می‌توان به سیستم کمک‌رانندگی زیر جابه‌جا شد:

- سیستم کروز کنترل تطبیقی (ACC)
- دکمه  را پشت سر هم فشار دهید تا سیستم مورد نظر در صفحه کیلومتر انتخاب شود.

عیب‌یابی

به اطلاعات صفحه ۱۶۴ مراجعه کنید. 

سیستم کمک‌رانندگی نیمه‌اتوماتیک (Travel Assist) در دسترس نیست یا آنطور که باید کار نمی‌کند.

در این صورت این چراغ نشانگر به رنگ زرد روشن می‌شود. علاوه بر این، یک پیام متنی در صفحه کیلومتر ظاهر می‌شود.

نقص عملکرد سنسور. در این صورت سیستم کنترل کروز تطبیقی (ACC) (صفحه ۱۵۴) یا سیستم حفظ مسیر (صفحه ۱۶۳) را برای آگاهی از علت نقص و اقدامات لازم برای رفع آن بررسی کنید.

نقص عملکرد یا آسیب‌دیدگی. از حالت آماده به حرکت خارج شوید و دوباره وارد آن شوید.

عدم رعایت محدودیت‌های سیستم. اگر مشکل همچنان ادامه دارد، لطفاً برای بررسی به نمایندگی مجاز مراجعه کنید.

هشدار ⚠️

- فناوری هوشمند سیستم کمک اضطراری نمی‌تواند از محدودیت‌های فیزیکی فراتر رود و تنها در محدوده سیستم کار خواهد کرد. همیشه راننده مسئول هدایت خودرو است.
- سرعت خودرو و فاصله ایمن تا وسیله نقلیه جلویی باید همیشه با میدان دید، آب و هوا، سطح جاده و شرایط ترافیکی سازگار باشد.
 - سیستم کمک اضطراری همیشه نمی‌تواند به طور مستقل از حوادث و صدمات جدی جلوگیری کند.
 - اگر سنسور رادار یا دوربین جلو ایراد داشته باشد، مسدود شده یا جابه‌جا شده باشد، سیستم کمک اضطراری ممکن است به طور غیرمنتظره‌ای اقدام به ترمز یا دخالت در حرکت فرمان کند.
 - سیستم کمک اضطراری به عابران پیاده، حیوانات یا خودروهایی که در حال عبور از مسیر هستند، یا خودروهای در حال حرکت از رو به رو در همان مسیر، واکنش نشان نمی‌دهد.

هشدار ⚠️

فعال شدن تصادفی سیستم کمک اضطراری می‌تواند منجر به بروز حادثه و ایجاد آسیب‌های جدی شود. در این صورت:

- اگر خودرو آنطور که انتظار می‌رود رفتار نمی‌کند، با شتابگیری سریع، ترمز گرفتن یا تغییر مسیر، مداخله سیستم کمک اضطراری را قطع کنید.
- سیستم حفظ مسیر را غیرفعال کنید.
- از سیستم کمک رانندگی نیمه اتوماتیک (Travel Assist) استفاده نکنید.
- لطفاً برای بررسی سیستم به نمایندگی مجاز شرکت مراجعه کنید.

در صورت بروز نقص عملکرد در سیستم، سیستم کمک اضطراری ممکن است به طور خودکار غیرفعال شود. اگر سیستم حفظ مسیر در دسترس نباشد، سیستم کمک اضطراری نیز در دسترس نخواهد بود.

عیب‌یابی

برای اطلاعات بیشتر به اول بخش صفحه ۱۶۷ مراجعه کنید. ⚠️

سیستم کمک اضطراری در دسترس نیست در صورت نقص عملکرد یا آسیب دیدن. چراغ نشانگر به رنگ زرد روشن می‌شود. علاوه بر این، یک پیام در صفحه کیلومتر نمایش داده می‌شود. در این صورت:

- از وضعیت آماده به حرکت خارج شده و دوباره وارد آن شوید.
- اگر مشکل همچنان وجود داشت، لطفاً سیستم کمک اضطراری را غیرفعال کرده و برای تعمیر سیستم به نمایندگی مجاز شرکت مراجعه کنید.

عدم عملکرد صحیح دکمه‌های لمسی

رطوبت، کثیفی، چربی و غیره ممکن است باعث کاهش حساسیت دکمه‌های لمسی شوند. مطمئن شوید که دکمه‌های لمسی تمیز و خشک هستند.

رانندگی با سیستم کمک اضطراری

به اطلاعات اول بخش صفحه ۱۶۷ مراجعه کنید. ⚠️

فعال و غیرفعال کردن

سیستم کمک اضطراری را می‌توان در منوی سیستم کمک راننده از طریق سیستم نمایش اطلاعات فعال و غیرفعال کرد. سیستم کمک اضطراری تنها زمانی فعال می‌شود که شرایط زیر برآورده شود:

- سیستم کمک رانندگی نیمه اتوماتیک (Travel Assist) یا سیستم حفظ مسیر (Lane Assist) فعال باشد.
- این سیستم خط‌کشی جاده را در سمت چپ و راست خودرو تشخیص دهد.

درخواست در دست گرفتن کنترل خودرو توسط راننده

سیستم کمک اضطراری با هشدار صوتی و ترمز گرفتن به راننده هشدار می‌دهد که کنترل خودرو را دوباره در دست گیرد. علاوه بر این، یک پیام روی صفحه کیلومتر نمایش داده می‌شود و صدای سیستم نمایش اطلاعات کاهش می‌یابد. بسته به مدل و تجهیزات خودرو، کمریند ایمنی سمت راننده نیز ممکن است به طور همزمان محکم شود.

مداخله سیستم

اگر راننده به هشدارها پاسخ ندهد، سیستم به طور خودکار ترمز اعمال می‌کند و خودرو را در بین خطوط نگه می‌دارد. همزمان چراغ‌های نشانگر زیر نیز در صفحه کیلومتر روشن خواهند شد.

تنظیمات سیستم

شما می‌توانید در هر زمان با شتابگیری سریع، ترمز کردن یا تغییر مسیر، تنظیمات سیستم کمک اضطراری را به عهده بگیرید.

مقدمه‌ای بر موضوع

این فصل حاوی اطلاعاتی در مورد موضوعات زیر است:

- راندگی با سیستم کمکی تغییر لاین ۱۶۹
- عیب‌یابی ۱۷۱

سیستم کمکی تغییر لاین (Side Assist) می‌تواند نقاط کور و وضعیت پشت خودرو را نظارت کند و هنگام تغییر لاین به راننده کمک کند.

سنسورهای رادار ناحیه پشت خودرو را کنترل می‌کنند. این سیستم فاصله و تفاوت سرعت با سایر خودروها را تشخیص داده و از طریق چراغ‌های نشانگر موجود در آینه‌های بغل به راننده هشدار می‌دهد.

محدودیت‌های سیستم

سیستم کمکی تغییر لاین فقط در جاده‌های آسفالت قابل استفاده است.

سیستم کمکی تغییر لاین توسط قوانین فیزیکی و شرایط سیستم محدود شده است و ممکن است شرایط ترافیکی را در شرایط خاص راندگی به درستی شناسایی نکند. برای مثال:

- در پیچ‌های تند.
- هنگام راندگی بین دو خط.
- در خطوط با عرض‌های مختلف.
- در جاده‌های مواج.
- در شرایط بد آب و هوایی.
- در جاده‌هایی با سازه‌های خاص مانند گاردریل‌های بلند یا ناهموار جاده.

هشدار

فناوری هوشمند سیستم کمکی تغییر لاین نمی‌تواند قوانین فیزیک را نقض کند و دارای محدودیت‌های سیستمی خاصی است. استفاده نادرست یا سهل انگارانه از سیستم کمکی تغییر لاین به راحتی می‌تواند منجر به تلفات جانی شود! راننده همچنان باید هنگام تغییر لاین دقت کند.

- با توجه به دید، شرایط آب و هوایی، وضعیت جاده و ترافیک، سرعت خود را تنظیم کرده و فاصله ایمن با خودروی جلویی را حفظ کنید.
- در هنگام راندگی، همیشه دستان خود را بر روی غربیلک فرمان نگه دارید و در هر زمان آماده چرخاندن باشید.
- به چراغ‌های نشانگر در آینه‌های بغل و اطلاعات نمایش داده شده روی صفحه کیلومتر توجه کرده و مطابق با دستورالعمل‌ها عمل کنید.

- همیشه به شرایط جاده و وضعیت اطراف توجه داشته باشید.
- در صورتی که سنسورها کثیف، مسدود یا آسیب دیده باشند، از سیستم کمکی تغییر لاین استفاده نکنید. چرا که ممکن است عملکرد سیستم در این حالت تحت تأثیر قرار گیرد.
- تابش مستقیم نور خورشید ممکن است دید در آینه‌های بغل را محدود کند.

سنسور رادار برای اولین بار پس از تحویل و در چند کیلومتر اول حرکت پس از تعمیر سنسور کالیبره می‌شود. در مرحله کالیبراسیون، دامنه تأثیرگذاری رادار ممکن است محدود باشد.

راندگی با استفاده از سیستم کمکی تغییر لاین

به اطلاعات اول بخش صفحه ۱۶۹ مراجعه کنید.



تصویر ۱۰۵: ناحیه آینه بغل: نمایش تصویری سیستم کمکی تغییر لاین (تصویر)

فعال و غیرفعال کردن

سیستم کمکی تغییر لاین را می‌توان در منوی سیستم کمک راندگی از طریق سیستم نمایش اطلاعات فعال و غیرفعال کرد. هنگامی که سیستم کمکی تغییر لاین فعال می‌شود، چراغ نشانگر زرد رنگ ■ برای مدت کوتاهی در قاب آینه بغل روشن می‌شود.

این سیستم آخرین تنظیمات ذخیره شده را پس از قرار گرفتن دکمه استارت در حالت Off و سپس دوباره قرار گرفتن در حالت ON حفظ می‌کند.

نحوه عملکرد

سیستم کمکی تغییر لاین زمانی فعال می‌شود که سرعت خودرو بالاتر از حدود 15km/h باشد. این سیستم به طور خودکار زمانی که سرعت خودرو به کمتر از 10km/h کاهش یابد، غیرفعال می‌شود.

در شرایط رانندگی زیر، چراغ نشانگر زرد رنگ ■ در قاب آینه بغل در سمت مربوطه روشن خواهد شد:

- هنگامی که از دیگران سبقت می‌گیرید.

- زمانی که با اختلاف سرعت حدود 15km/h از سایر خودروها سبقت می‌گیرید. چراغ نشانگر در هنگام سبقت گرفتن با سرعت بالا روشن نمی‌شود.

زمانی که چراغ راهنما روشن است و سیستم خطر بالقوه‌ای را در سمت خودروبی که در حال تغییر لاین است شناسایی می‌کند، چراغ نشانگر زرد ■ چشمک می‌زند.

هر چه سایر خودروها سریع‌تر نزدیک شوند، چراغ نشانگر در آینه بغل زودتر نمایش داده می‌شود.

سیستم کمکی تغییر لاین (Side Assist Plus)

در خودروهای مجهز به سیستم حفظ مسیر، اگر سیستم حفظ مسیر فعال باشد، سیستم هنگام تغییر لاین در موقعیت‌های خطرناک از طریق مداخله‌های اصلاحی در چرخاندن غربیلک فرمان به راننده هشدار می‌دهد. این وضعیت حتی اگر چراغ راهنمای سمت مربوطه روشن باشد نیز ممکن است رخ دهد. در این حالت اگر راننده کنترل غربیلک فرمان را بر عهده گیرد، سیستم همچنین از طریق لرزش فرمان نیز هشدار صادر می‌کند. برای این منظور، باید ویژگی لرزش غربیلک فرمان در منوی سیستم نمایش اطلاعات فعال باشد.

غیرفعال شدن سیستم به طور خودکار

اگر سنسور مسدود باشد، مثلاً توسط یخ یا برف، سیستم کمکی تغییر لاین به طور خودکار غیرفعال می‌شود.

و اطلاعات متنی روی صفحه کیلومتر نشان داده می‌شود.

اگر سنسورهای سیستم کمکی تغییر لاین به طور خودکار غیرفعال شده باشند، سیستم فقط پس از قرار گرفتن دکمه استارت در حالت Off و دوباره قرار گرفتن در حالت ON می‌تواند فعال شود. سنسورهای رادار را تمیز، عاری از یخ و برف و هر مانع دیگری نگه دارید.

روشنایی

روشنایی صفحه نمایش به طور خودکار بسته به روشنایی محیط تنظیم می‌شود.

روشنایی پس زمینه صفحه نمایش خودرو در سیستم نمایش اطلاعات قابل تنظیم است. سیستم کمکی تغییر لاین در طول فرایند تنظیم فعال نمی‌شود.

به اطلاعات صفحه ۱۶۹ مراجعه کنید .

نقص عملکرد سیستم کمکی تغییر لاین



در این صورت این چراغ نشانگر روشن می‌شود و چراغ هشدار وسط  به رنگ زرد روشن می‌شود.
- لطفاً برای تعمیر به نمایندگی مجاز شرکت مراجعه کنید.

بدون نمایش سنسور، پیام نقص عملکرد، غیرفعال شدن سیستم

- سنسور رادار را تمیز کنید یا برچسب‌ها و لوازم جانبی را از سنسور رادار جدا کنید  صفحه ۲۸۴.
- سنسور رادار را برای هر گونه آسیب بررسی کنید.

سیستم آن‌طور که باید کار نمی‌کند

ممکن است دلایل زیادی برای این مشکل وجود داشته باشد:

- سنسور رادار کثیف باشد. کثیفی، برف، باقی‌مانده مایع شیشه‌شوی و غیره می‌تواند میدان دید سنسور را مختل کند  صفحه ۲۸۴.
- محدودیت‌های سیستم رعایت نشده باشد  صفحه ۱۶۹.

- سنسور رادار توسط آب پوشانده شده باشد.
- ناحیه سنسور رادار خودرو آسیب دیده باشد، برای مثال به دلیل پارک کردن و برخورد با مانع.
- ناحیه تشخیص سنسور رادار توسط قطعات نصب شده اضافی مانند باربند حمل دوچرخه مسدود شده باشد.
- رنگ ناحیه سنسور رادار تغییر کرده باشد یا تغییراتی در آن ناحیه، مثلاً در قسمت جلوی خودرو یا شاسی، ایجاد شده باشد.
- شیشه‌ها با لایه حرارتی (thermal film) پوشیده شده باشند.

عدم عملکرد صحیح دکمه‌های لمسی



رطوبت، کثیفی، چربی و غیره ممکن است باعث کاهش حساسیت دکمه‌های لمسی شوند. مطمئن شوید که دکمه‌های لمسی تمیز و خشک هستند.

سیستم کمک پارک و خروج

پارک

پارک کردن

همیشه خودرو را در مکان مناسب پارک کنید .
همیشه به ترتیب مراحل زیر خودرو را پارک کنید:

- پدال ترمز را فشار دهید و نگه دارید.
- ترمز پارک برقی را فعال کنید  صفحه ۱۷۲. با خروج از حالت آماده به حرکت، چراغ نشانگر  در صفحه کیلومتر به رنگ قرمز روشن می‌شود که نشان می‌دهد ترمز پارک برقی فعال شده است.
- پدال ترمز را رها کنید.
- هنگام ترک خودرو، حتماً تمام کلیدهای خودرو را با خود ببرید.
- مطمئن شوید که تمام سرنشینان، به ویژه کودکان، از خودرو خارج شده باشند.
- خودرو را قفل کنید.

دستورالعمل پارک در شیب

برای جلوگیری از سر خوردن خودرو در سراسیمگی قبل از قرار دادن دکمه استارت در حالت Off، غربلیک فرمان را بچرخانید تا چرخ‌ها به جدول بچسبند.

- هنگام پارک کردن خودرو در سرازیری، غربلیک فرمان را بچرخانید تا چرخ‌های جلو به لبه جدول برخورد کنند.
- هنگام پارک کردن خودرو در سربالایی، غربلیک فرمان را بچرخانید تا چرخ‌های عقب به لبه جدول برخورد کنند.

هشدار

خروج و پارک نامناسب ممکن است باعث حرکت خودرو به سمت پایین شود. این امر ممکن است منجر به بروز حوادث و صدمات شدید شود.

- همیشه قبل از خروج از خودرو، ترمز پارک برقی را فعال کنید و مطمئن شوید که پس از قرار دادن دکمه استارت در حالت Off چراغ نشانگر  در صفحه کیلومتر به رنگ قرمز روشن شده باشد.
- هرگز کودکان یا افرادی که نیاز به کمک دارند را درون خودرو تنها نگذارید. آنها ممکن است ترمز پارک برقی را غیرفعال کنند یا دکمه انتخاب دنده را جابه‌جا کنند و این ممکن است باعث حرکت خودرو شود.
- همیشه هنگام ترک خودرو، تمام کلیدهای خودرو را با خود ببرید. در غیر این صورت، ممکن است کسی خودرو را در حالت آماده به حرکت قرار دهد یا تجهیزات برقی خودرو مانند شیشه بالابرها برقی را فعال کند که می‌تواند منجر به صدمات شدید شود.
- هرگز کودکان یا افرادی که نیاز به کمک دارند را به تنهایی در خودرو نگذارید. در شرایط اضطراری، این افراد ممکن است نتوانند از خودرو خارج شوند یا به خود کمک کنند. برای مثال، بسته به فصل، دمای درون خودرو بسته ممکن است بسیار بالا یا پایین برود که این امر ممکن است به ویژه به کودکان خردسال آسیب برساند و باعث بیمار شدن یا مرگ آنها شود.

غیرفعال کردن

- پدال ترمز را فشار دهید و کلید انتخاب دنده را در حالت D، B، R یا N قرار دهید.

- چراغ نشانگر  و PARK در صفحه کیلومتر خاموش می‌شود. هنگام خروج نامناسب از خودرو، ترمز پارک برقی به طور خودکار فعال می‌شود.

زمانی که سیستم خروج نادرست از خودرو را شناسایی کند، ترمز پارک برقی به طور خودکار فعال خواهد شد. حتی اگر خودرو در وضعیت دنده خلاص (N) باشد، ترمز پارک برقی خودرو را در جای خود نگه خواهد داشت.

فعال‌سازی عملکرد حرکت‌پذیری خودرو

اگر ترمز پارک برقی را نتوان به طور خودکار اعمال کرد، برای مثال در کارواش، خودرو می‌تواند همچنان حرکت کند ← 

در این صورت باید:

- ✓ خودرو در وضعیت ثابت باشد.
- ✓ پدال ترمز را فشار دهید.
- ✓ دنده را در حالت خلاص (N) قرار دهید.

فعال کردن عملکرد حرکت‌پذیری خودرو:

- منوی تنظیمات خودرو را در سیستم نمایش اطلاعات باز کنید ← صفحه ۲۵.

- منوی خودرو (Vehicle) را انتخاب کنید.
- منوی خارجی (External) را انتخاب کنید.
- در زیرمنوی ترمز، عملکرد حرکت‌پذیری خودرو (Vehicle Mobility function) را فعال کنید.

برای غیرفعال کردن عملکرد حرکت‌پذیری خودرو:

- دکمه ← تصویر ۱۰۶  را فشار دهید تا ترمز پارک برقی فعال شود.
- یا کلید انتخاب دنده را در دنده حرکت قرار دهید.
- یا دکمه استارت را در حالت Off قرار دهید.

عملکرد ترمز اضطراری

تنها در شرایط اضطراری که نمی‌توانید با پدال ترمز خودرو را متوقف کنید، از ویژگی ترمز اضطراری استفاده کنید ← 

- دکمه  را فشار داده و نگه دارید. خودرو به طور اضطراری ترمز می‌کند و سیستم همزمان یک صدای هشدار تولید خواهد کرد.

- هنگام ورود و خروج از محوطه پارکینگ، اجسام برجسته در سطح زمین می‌توانند به گلگیر و سایر قسمت‌های خودرو آسیب برسانند. در پارکینگ‌هایی که دارای لبه‌های بیرون زده یا بلوک‌های ثابت هستند، باید بسیار مراقب باشید و قبل از آنکه چرخ‌ها با خطوط جدا کننده یا لبه‌های جدول تماس پیدا کنند، توقف کنید.
- اجزاء پایین خودرو مانند سپر، اسپویلر (بال)، شاسی، موتورهای محرک یا باتری‌های با ولتاژ بالا ممکن است هنگام عبور از چاله‌ها، ورودی‌های خودرو به مناطق مسکونی، رمپ‌ها، لبه‌های جدول و سایر اجسام برجسته آسیب ببینند. در این شرایط با احتیاط رانندگی کنید تا از آسیب جلوگیری شود.

 هنگام پارک کردن و توقف به قوانین و مقررات مربوطه توجه کنید.

ترمز پارک برقی

عملکرد ترمز پارک برقی



تصویر ۱۰۶: روی کلید انتخاب دنده: دکمه ترمز پارک برقی.

فعال کردن

 اگر ترمز پارک برقی فعال شده باشد، این چراغ نشانگر در صفحه کیلومتر به رنگ قرمز روشن خواهد شد.

- هنگامی که خودرو متوقف شده، دکمه  را فشار دهید ← تصویر ۱۰۶.

- یا زمانی که دکمه استارت در حالت Off قرار گیرد، ترمز پارک برقی به طور خودکار فعال خواهد شد.

- سپس چراغ نشانگر **PARK** در صفحه کیلومتر به رنگ قرمز روشن خواهد شد.

هشدار ⚠

استفاده نادرست از ترمز پارک برقی می‌تواند منجر به بروز حادثه و صدمات شدید شود.

- به جز در شرایط اضطراری، هرگز از ترمز پارک برقی برای توقف خودرو استفاده نکنید. فاصله توقف با این ترمز بسیار بیشتر از استفاده از پدال ترمز است، بنابراین همیشه برای توقف خودرو از پدال ترمز استفاده کنید.

هشدار ⚠

خروج نامناسب از خودرو ممکن است باعث حرکت آن به سمت پایین شود. این می‌تواند منجر به بروز حادثه، صدمات شدید و خسارت به اموال شود.

- حتماً طبق ترتیب مشخص شده خودرو را پارک کنید، شامل پارک و توقف ← صفحه ۱۷۱.
- همیشه قبل از خروج از خودرو، ترمز پارک برقی را فعال کنید و مطمئن شوید که پس از قرار گرفتن دکمه استارت در حالت Off چراغ نشانگر  در صفحه کیلومتر به رنگ قرمز روشن شده باشد.

نکته !

ترمز پارک برقی نباید به طور خودکار در کارواش فعال شود. در غیر این صورت، ممکن است باعث آسیب به خودرو شود.

- ویژگی حرکت‌پذیری خودرو را فعال کنید.

ترمز پارک برقی به طور خودکار غیرفعال نمی‌شود.

دو شاخه شارژ متصل شده است.

یا: میزان شارژ باتری ۱۲ ولت خودرو پایین است.

- برای استارت اضطراری از کابل‌های باتری به باتری استفاده کنید ← صفحه ۲۴۰.

صدای عملکرد ترمز پارک برقی

- هنگام فعال و غیرفعال شدن ترمز پارک برقی ممکن است صداهایی ایجاد شود.

- اگر از ترمز پارک برقی برای مدت طولانی استفاده نشده باشد، سیستم ممکن است گاهی اوقات تست‌های خودکار و صوتی را هنگام پارک کردن خودرو انجام دهد.

ترمز اتوماتیک (Auto Hold)

ترمز اتوماتیک (Auto Hold) می‌تواند خودرو را ثابت نگه دارد و نیازی نیست که راننده با استفاده از پدال ترمز خودرو را متوقف کند.

در این صورت باید:

- ✓ درب راننده بسته باشد.
- ✓ خودرو وارد وضعیت آماده به حرکت شده باشد.

اگر خودرو در دنده N باشد، عملکرد Auto Hold به طور خودکار فعال یا غیرفعال نمی‌شود. این ممکن است باعث شود خودرو نتواند به طور ایمن پارک شود ← .

فعال کردن عملکرد ترمز اتوماتیک

- منوی تنظیمات خودرو را در سیستم نمایش اطلاعات باز کنید ← صفحه ۳۵.

- منوی خودرو (vehicle) را انتخاب کنید.

- منوی خارجی (external) را انتخاب کنید.

- در زیرمنوی ترمز، عملکرد ترمز اتوماتیک (Auto Hold) را فعال کنید.

AUTO HOLD اگر عملکرد ترمز اتوماتیک فعال باشد، این نماد در صفحه کیلومتر به رنگ مشکی روشن می‌شود.

عملکرد ترمز اتوماتیک فعال است، اما ممکن است لزوماً خودرو را ثابت نگه ندارد ← .

پس از بازگشت به وضعیت آماده به حرکت، عملکرد ترمز اتوماتیک فعال خواهد شد.

با استفاده از ترمز اتوماتیک خودرو را در حالت ثابت نگه دارید.

- مطمئن شوید که عملکرد ترمز اتوماتیک خودرو فعال است.



- با استفاده از پدال ترمز خودرو را متوقف کنید ← صفحه ۱۲۱.



(P) در شرایط کنونی، نیروی ترمز بسیار کم است.

در این صورت، چراغ هشدار  به رنگ قرمز چشمک می‌زند. خودرو ساکن است. اطلاعات متنی روی صفحه کیلومتر نمایش داده می‌شود.

امکان پارک ایمن خودرو در جاده شیب‌دار وجود ندارد.

- خودرو را در مکان دیگری یا بر روی سطح صاف پارک کنید.

(P) و  /  ترمز پارک برقی دچار نقص شده است.

چراغ نشانگر  روی صفحه کیلومتر به رنگ قرمز چشمک می‌زند. علاوه بر این، چراغ نشانگر قرمز رنگ  یا چراغ هشدار وسط  به رنگ زرد نیز روشن خواهد شد.

نقص عملکرد سیستم

- دنده حرکت را انتخاب کنید.

- دوباره دکمه ترمز پارک برقی را فشار دهید .

اگر چراغ نشانگر  روی صفحه کیلومتر به رنگ قرمز روشن شود و PARK نمایش داده شود و هیچ چراغ هشدار دیگری روشن نشود، به این معنی است که خودرو به طور ایمن متوقف شده است.

نوع اول



- اگر چراغ هشدار وسط  همچنان به رنگ زرد روشن می‌شود، لطفاً برای تعمیر سیستم به نمایندگی مجاز شرکت مراجعه کنید.

نوع دوم

- اگر چراغ هشدار ترمز  همچنان به رنگ قرمز روشن است، به رانندگی ادامه ندهید!

- فوراً با نمایندگی مجاز شرکت ارتباط برقرار کنید.

(P) ترمز پارک برقی به طور کامل اعمال نمی‌شود.

چراغ نشانگر  به رنگ قرمز چشمک می‌زند. خودرو در حال حرکت است. همچنین چراغ نشانگر  نیز روی صفحه کیلومتر روشن می‌شود.

نقص عملکرد سیستم

- لطفاً سیستم خود را در نمایندگی مجاز تعمیر کنید.

 و  یعنی ترمز پارک برقی دچار نقص شده است.

چراغ هشدار وسط به رنگ زرد روشن می‌شود. در عین حال، نماد  همراه با یک پیام متنی بر روی صفحه کیلومتر به نمایش در می‌آید.

هرچه سریع‌تر برای تعمیر سیستم به نمایندگی مجاز شرکت مراجعه کنید.

اگر عملکرد ترمز اتوماتیک فعال شده باشد، این نماد در صفحه کیلومتر به رنگ سبز روشن می‌شود. پس از توقف خودرو، پدال ترمز را رها کنید ← .

اگر هنگام شروع حرکت خودرو یا در حین توقف یکی از شرایط اولیه عملکرد ترمز اتوماتیک رعایت نشود، عملکرد ترمز اتوماتیک به طور خودکار غیرفعال می‌شود.

غیرفعال کردن عملکرد ترمز اتوماتیک

- می‌توان عملکرد ترمز اتوماتیک را از طریق منوی تنظیمات خودرو در سیستم نمایش اطلاعات غیرفعال کرد. ← صفحه ۳۵.

- یا: از لبه بالای صفحه نمایش سیستم اطلاعات به پایین بکشید و از طریق منوی میانبر عملکرد ترمز اتوماتیک را غیرفعال کنید.

در صورت لزوم، ترمز پارک برقی به طور خودکار فعال می‌شود تا خودرو را به طور ایمن متوقف کند. اگر هنگام غیرفعال بودن عملکرد ترمز اتوماتیک پدال ترمز را فشار دهید، ترمز پارک برقی به طور خودکار فعال نمی‌شود ← .

هشدار

فناوری هوشمند عملکرد ترمز اتوماتیک نمی‌تواند قوانین فیزیک را نادیده بگیرد. بنابراین هرگز از امکانات اضافی ارائه شده توسط این عملکرد برای رانندگی خطرناک استفاده نکنید. مراقب باشید از بروز حادثه جلوگیری کنید!

- توجه: هنگامی که خودرو به صورت ایمن متوقف شده باشد، نماد **AUTO HOLD** در صفحه کیلومتر به رنگ سبز روشن می‌شود و سیستم با استفاده از عملکرد ترمز اتوماتیک خودرو را متوقف می‌کند؛ اگر چراغ نشانگر  به رنگ قرمز روشن شود، به این معناست که سیستم از ترمز پارک برقی برای توقف خودرو استفاده می‌کند.
- هنگامی که خودرو آماده حرکت است و عملکرد ترمز اتوماتیک فعال است، هرگز خودرو را ترک نکنید.
- عملکرد ترمز اتوماتیک نمی‌تواند همیشه خودرو را هنگام شروع حرکت در سرازیری پایدار نگه دارد (مثلاً در شرایطی که سطح جاده لغزنده یا یخ‌زده باشد).

نکته

پیش از وارد شدن به کارواش، باید عملکرد ترمز اتوماتیک را غیرفعال کنید. در غیر این صورت، ترمز پارک برقی ممکن است به طور خودکار فعال شود و باعث آسیب شود.

سیستم هشدار خروج از خودرو

نحوه عملکرد

سیستم هشدار خروج از خودرو توسط سنسورهای رادار در بخش عقب خودرو عمل می‌کند.

هنگامی که درب خودرو باز می‌شود، اگر سیستم جسمی را که از پشت به خودرو نزدیک می‌شود شناسایی کند، چراغ‌های روی بدنه آینه‌های بغل به رنگ زرد چشمک می‌زند و سپس روشن می‌مانند ← تصویر ۱۰۸. این سیستم همچنین زنگ هشدار تولید می‌کند.

اگر جسمی از پشت به خودرو نزدیک می‌شود، درب‌ها را باز نکنید.

همچنین به توضیحات مربوط به سیستم کمک پارک در صفحه ۱۷۷ توجه کنید.

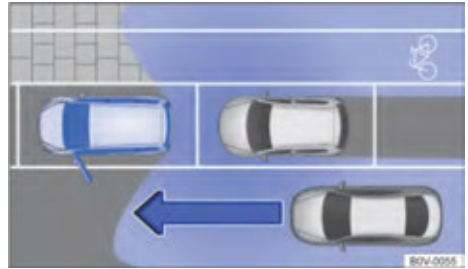

تصویر ۱۰۷: تصویر ناحیه تحت نظارت پشت خودرو

نقص عملکرد سیستم

زمانی که سیستم دچار نقص شود، عملکرد هشدار خروج به طور خودکار غیرفعال می‌شود. همزمان، پیام نقص عملکرد در صفحه نمایش سیستم نمایش اطلاعات نمایش داده خواهد شد.

به سایر الزامات عملیاتی مربوط به سیستم کمک پارک در صفحه ۱۷۷ توجه کنید.

همچنین به قسمت عیب‌یابی مربوط به سیستم کمک پارک مراجعه کنید.



تصویر ۱۰۸: روی بدنه آینه‌های بغل خودرو: نمایش بصری سیستم هشدار خروج از خودرو

⚠ هشدار

فناوری هوشمند سیستم هشدار خروج از خودرو نمی‌تواند از محدودیت‌های فیزیکی فراتر رود و تنها در محدوده‌های سیستم عمل می‌کند. سیستم هشدار خروج نمی‌تواند جایگزین توجه راننده و سرنشینان شود. استفاده نادرست یا سهل‌انگاری ممکن است منجر به وقوع حادثه، آسیب به خودرو یا حتی جراحت شدید افراد شود!

- باید همیشه به وضعیت ترافیک و شرایط اطراف خودرو توجه کرد.
- قبل از خروج از خودرو، حتماً به چراغ‌های هشدار روی بدنه آینه‌های بغل و سیگنال‌های صوتی توجه کنید.
- اگر خودروهای عقب با سرعت زیاد به خودرو نزدیک شوند، ممکن است چراغ‌های هشدار روشن نشوند یا به موقع روشن نشوند.

هنگامی که راننده درب خودرو را باز می‌کند و سایر کاربران جاده از پشت به خودرو نزدیک شوند، سیستم هشدار خروج از خودرو هشدار خواهد داد.

در این صورت باید:

- ✓ خودرو در وضعیت ساکن باشد.
- ✓ قفل خودرو باز شده باشد.
- ✓ عملکرد سیستم در سیستم نمایش اطلاعات فعال شده باشد.

⚠ هشدار

سیستم هشدار خروج از خودرو به اشخاص و اجسامی که ثابت می‌باشند یا به آرامی در حال حرکت هستند، واکنش نشان نمی‌دهد. استفاده نادرست یا بی‌احتیاط ممکن است منجر به وقوع حادثه، آسیب به خودرو یا حتی جراحت شدید افراد شود!

- قبل از باز کردن درب خودرو، حتماً به وضعیت اطراف خودرو از جمله وجود ابران پیاده و سایر افراد، توجه کنید.

فعال کردن و غیرفعال کردن

- دکمه را در کنسول وسط فشار دهید. ← صفحه ۱۵
- دکمه عملکرد را در سیستم نمایش اطلاعات فشار دهید.
- سیستم هشدار خروج از خودرو را فعال کنید.

نکته

- صفحه نمایش تنها می‌تواند تصویر دو بعدی گرفته شده توسط دوربین را نشان دهد. از آنجایی که نمایشگر نمی‌تواند عمق فضایی را نشان دهد، تشخیص چاله‌ها در جاده یا اجسام برجسته روی زمین ممکن است دشوار یا غیرممکن باشد.

هشدار

- فناوری هوشمند سیستم کمک پارک نمی‌تواند از محدودیت‌های قوانین فیزیکی فراتر برود و تنها می‌تواند در محدوده‌های تعیین شده سیستم عمل کند. به دلیل اینکه سیستم کمک پارک امکانات راحتی را افزایش می‌دهد، هرگز نباید در هنگام رانندگی ریسک کنید. رانندگان باید همچنان در هنگام پارک کردن دقت کنند!
- سرعت و شیوه رانندگی خود را بر اساس دید، شرایط جوی، وضعیت جاده و ترافیک تنظیم کنید.
- هنگام پارک کردن، به دقت به جهت پارک و وضعیت اطراف خودرو توجه کنید.
- سیستم کمک پارک برای پاسخ به سیگنال‌ها و تصاویر به زمان نیاز دارد. اگر خودرو با سرعت زیاد به مانعی نزدیک شود، ممکن است سیستم به دلیل زمان پاسخ ناکافی، هشدارها را با تأخیر صادر کند.
- هنگام پارک کردن، حتماً به کودکان خردسال و حیوانات کوچک اطراف خودرو توجه ویژه‌ای داشته باشید، زیرا سنسورهای فراصوت ممکن است همیشه آنها را شناسایی نکنند.
- اجازه ندهید اطلاعات نمایش داده شده بر روی صفحه کیلومتر یا تصاویر نمایش داده شده در سیستم نمایش اطلاعات توجه شما را از وضعیت ترافیک منحرف کند.
- حرکت بی‌احتیاط خودرو می‌تواند به حوادث و جراحات جدی منجر شود!

هشدار

- لنزهای دوربین می‌توانند میدان دید را افزایش داده و تحریف کنند. در نتیجه تخمین فاصله بین خودرو و افراد یا موانع بر اساس نمایشگر ممکن است نادرست باشد و ممکن است به حوادث و جراحات شدید منجر شود.
- به طور کامل به نمایشگر دوربین تکیه نکنید.

نکته

در پارکینگ‌های بدون حاشیه، فاصله ۵۰ سانتی‌متری از دیوارها و ساختمان‌ها را حفظ کنید تا به خودرو آسیبی نرسد.

پیشنهاد می‌شود که استفاده از سیستم کمک پارک را در مناطق خلوت با تعداد خودروهای کمتر یا در پارکینگ‌ها تمرین کنید تا با سیستم و روش‌های استفاده ایمن آن آشنا شوید.

بسته به تجهیزات خودرو، اگر سیستم هشدار خروج شناسایی کند که جسمی از پشت به خودرو نزدیک می‌شود، در صورت باز کردن درب، ممکن است تا حدود ۱ ثانیه در باز شدن درب تأخیر ایجاد شود. برای جزئیات بیشتر در مورد نحوه عملکرد این سیستم، به صفحه ۱۷۶ مراجعه کنید.

- در این حالت دستگیره درب را خیلی نکشید.

سیستم هشدار خروج به مدت حدود ۳ دقیقه بعد از قرار گرفتن دکمه استارت در حالت Off (بعد از باز کردن قفل خودرو یا تکمیل پارک) فعال است.

توجه: بعد از قرار گرفتن دکمه استارت در حالت Off، سیستم نمایش اطلاعات دیگر پیام‌های نقص عملکرد را نمایش نخواهد داد.

توضیحات کلی در مورد سیستم کمک پارک

دستورالعمل‌های ایمنی

محدودیت‌های عملکردی سنسور و دوربین

سنسورها و دوربین‌های مختلفی روی خودرو و داخل آن وجود دارد که با استفاده از امواج فراصوت، امواج رادار یا سیستم‌های نوری، محیط اطراف خودرو را شناسایی می‌کنند. سیستم‌های مختلف کمک پارک از ترکیب‌های مختلفی از سنسورها استفاده می‌کنند. همه سنسورها دارای محدودیت‌های فنی و فیزیکی هستند.

- در برخی موارد، سنسورها یا دوربین‌ها ممکن است اجسامی مانند میله‌های کشش تریلر، نرده‌ها، حصارها، تیرک‌ها، درختان و درب‌های پشت باز یا نیمه باز را تشخیص ندهند.
- در محدوده تشخیص سنسورها نقاط کوری وجود دارد که در آن نقاط موانع و افراد قابل شناسایی نیستند.
- کشی‌فی یا یخ روی سنسورها یا دوربین‌ها ممکن است گاهی به عنوان موانع شناسایی شوند. علاوه بر این، باقی‌مانده مواد شوینده یا هر ماده دیگری نیز می‌تواند بر دید سنسورها تأثیر بگذارد.
- توجه داشته باشید که سطوح برخی از اجسام و لباس‌ها بر سیگنال‌های سنسورها تأثیر می‌گذارد، بنابراین سیستم ممکن است چنین اجسام یا افرادی که چنین پوششی دارند را شناسایی نکند یا به طور دقیق آنها را تشخیص ندهد.

به دلیل وضوح نمایشگر و نور ناکافی محیط، دیدن برخی از اجسام (برای مثال، ستون‌های باریک یا نرده‌ها) ممکن است دشوار یا غیرممکن باشد، بنابراین هنگام پارک کردن تنها به تصویر نشان داده شده روی نمایشگر اعتماد نکنید.

اصول پایه

برای اطمینان از اینکه سنسورها و دوربین‌ها بتوانند به طور مؤثر محیط اطراف خودرو را شناسایی کنند و این اطلاعات را بر روی صفحه نمایش سیستم نمایش اطلاعات نمایش دهند، باید پیش‌نیازهای زیر رعایت شوند:

- درب‌ها و درب پشت باید به طور کامل بسته باشند.
- آینه‌های بغل نباید خم شده باشند.
- سنسورها یا دوربین‌ها نباید توسط قطعات اضافی یا تزئینات پلاک مسدود شده باشند.
- خودرو باید بر روی سطحی هموار قرار داشته باشد.
- نباید وزن اضافی در قسمت عقب یا یک طرف خودرو بارگذاری شده باشد.
- خودرو باید در وضعیت آماده به حرکت باشد.
- سیستم ASR (ضد لغزش) باید فعال باشد و ESC (کنترل پایداری الکترونیکی) به درستی عمل کند ← صفحه ۱۹۴.

یافتن جای پارک مناسب

برای نمایش صحیح یا شناسایی جای پارک مناسب، باید پیش‌نیازهای زیر رعایت شوند:

- طول و عرض جای پارک باید بزرگتر از ابعاد خودرو باشد تا فضای کافی برای پارک فراهم شود.
- هنگام پارک فاصله حدود ۱ متر را با خودروهای پارک شده و حاشیه پارکینگ حفظ کنید.
- **برای خودروهایی که به سیستم دوربین عقب مجهز هستند:** هنگام تعویض به دنده عقب سرعت نباید بیشتر از 15km/h باشد.

نکته

اگر هنگام پارک کردن سایر عملکردها از طریق سیستم نمایش اطلاعات اجرا شود، عملکرد پارک (از جمله هشدار صوتی) غیرفعال می‌شود.

صفحه نمایش سیستم نمایش اطلاعات

بسته به تجهیزات مدل خودرو، تنظیمات اختیاری نشان داده شده روی صفحه ممکن است متفاوت باشد.

هنگامی که خودرو به مانعی نزدیک می‌شود، نمایشگر سیستم نمایش اطلاعات، یک تصویر گرافیکی را نشان می‌دهد و با ارسال یک سیگنال صوتی هشدار می‌دهد. محتوای نمایشگر ممکن است با توجه به وضعیت پارک متفاوت باشد.

هنگامی که آخرین بخش این تصویر گرافیکی نمایش داده می‌شود، برخورد خودرو نزدیک است. لطفاً بیشتر ادامه ندهید!

این فصل تجهیزات و نمایشگرهای عملکرد را برای همه مدل‌ها، بدون هیچ دستورالعمل خاصی برای مدل‌ها یا طراحی‌های مختلف توضیح می‌دهد. قابلیت دسترسی به ویژگی‌های خاص بستگی به تجهیزات خودرو دارد.

منوی سیستم کمک پارک

دکمه  روی کنسول وسط را فشار دهید تا منوی سیستم کمک پارک در سیستم نمایش اطلاعات باز شود.

 تنظیمات سیستم کمک پارک را باز کنید.

نمایش عمومی

 زنگ هشدار را به حالت بی‌صدا تغییر دهید.

 تنظیم صفحه‌نمایش: روشنایی، کنتراست، رنگ.

 خروج از نمایش فعلی و بستن عملکرد

نمایش‌های بیشتر مربوط به رادار سیستم پارک

 روشن و خاموش کردن رادار سیستم پارک
← صفحه ۱۸۰

 به سیستم دوربین عقب تغییر وضعیت دهید.

 عملکرد ترمز پارک غیرفعال است یا ایراد دارد
← صفحه ۱۸۰

 عناصر گرافیکی قرمز: موانع نزدیک به خودرو. خودرو در خطر است. فوراً ترمز کنید!

 عناصر گرافیکی زرد: وجود مانع در مسیر خودرو. زنگ هشدار به طور متناوب به صدا در می‌آید. هر چه مانع نزدیک‌تر باشد، فواصل بین زنگ هشدارها کوتاه‌تر می‌شود. خودرو در خطر است. برای جلوگیری تغییر مسیر دهید!

 عناصر گرافیکی خاکستری: موانع یا نواحی نقص سنسور که در مسیر حرکت خودرو قرار ندارند.

 سیستم در ناحیه شناسایی دچار نقص است (بسته به تجهیزات خودرو). رنگ‌های نمایش ممکن است متفاوت باشد.

نمایشگرهای مرتبط بیشتر برای سیستم تصویربرداری عقب

حالت پارک عمودی را فعال کنید
← صفحه ۱۸۳ .



حالت ترافیک جانبی را فعال کنید.



خطوط قرمز: خطوط مرزی یا فاصله ایمنی.



خط زرد: مسیر خودرو به زاویه فرمان بستگی دارد.



خطوط افقی سبز: خطوط مرزی.



نمایشگرهای مرتبط بیشتر برای سیستم تصویربرداری پانوراما

ترافیک در جلوی خودرو را مشاهده کنید
(ترافیک مقابل).



پارک کردن عمودی به جلو. خطوط راهنما
برای ارائه پشتیبانی نمایش داده می شوند
← صفحه ۱۹۱ .



پارک کردن عمودی به عقب. خطوط راهنما
برای ارائه پشتیبانی نمایش داده می شوند
← صفحه ۱۹۱ .



شرایط پشت خودرو را مشاهده کنید
(ترافیک جانبی) ← صفحه ۱۹۱ .



⚠ احتیاط

سیستم تنها برای موانع موجود در مسیر حرکت خودرو
هشدارهای بصری و صوتی صادر می کند.

مهم نیست محیط اطراف خودرو چگونه است، سیستم
همیشه خطوط جهت را که در صفحه نمایش نشان
داده شده است نمایش می دهد و نمی تواند موانع را به
طور خودکار شناسایی کند. خود راننده باید ارزیابی
کند که آیا جای پارک برای خودرو مناسب است یا
خیر.



وقتی درب پشت باز می شود، تمام خطوط جهت گیری
سیستم دوربین دنده عقب که روی صفحه نمایش
داده می شود، مخفی می شوند.



هرگز به خاطر عملکرد ترمز پارک سیستم کمک پارک، ریسک نکنید. در برخی شرایط، عملکرد ترمز پارک ممکن است تنها به صورت محدود قابل استفاده باشد یا اصلا عمل نکند. برخورد با موانع ممکن است باعث آسیب به افراد و خسارت به خودرو شود. این سیستم نمی‌تواند جایگزین دقت و توجه راننده شود.

- حتما دقت کنید و به طور کامل به سیستم کمک پارک وابسته نباشید.
- همیشه آماده باشید تا خودتان ترمز کنید و خودرو را هدایت و کنترل کنید.
- از پارک کردن به روش‌های خطرناک خودداری کنید.
- به هشدارها و پیشنهادات رانندگی که توسط سیستم کمک پارک صادر می‌شود توجه کنید.

اگر در حین پارک کردن، سیستم مانعی را شناسایی کند، عملکرد ترمز پارک برای کاهش خطر برخورد فعال می‌شود.

اگر خودرو مجهز به عملکرد ترمز پارک باشد، اگر سیستم مانعی را در حین پارک کردن تشخیص دهد، عملکرد ترمز پارک ترمز اضطراری را فعال می‌کند.

عملکرد ترمز

بسته به تجهیزات مدل خودرو، عملکردهای سیستم زیر می‌توانند ارائه شوند:

- عملکرد ترمز پارک سیستم رادار پارک ← صفحه ۱۸۰.
- عملکرد ترمز اضطراری سیستم کمکی خروج از پارک ← صفحه ۱۹۰.

زمان فعال‌سازی عملکرد ترمز پارک

برای فعال‌سازی عملکرد ترمز پارک باید پیش‌نیازهای زیر برآورده شوند:

- سرعت خودرو نباید بیشتر از 10km/h باشد.
- سیستم کمک پارک باید فعال باشد.
- سیستم باید مانع را شناسایی کند.

بسته به تجهیزات مدل خودرو، عملکرد ترمز پارک ممکن است در حین حرکت به سمت جلو نیز ترمز اضطراری را فعال کند.



زمانی که عملکرد ترمز پارک فعال می‌شود:

- خودرو متوقف می‌شود.
- یا خودرو به حالت توقف کامل درمی‌آید و به مدت حدود دو ثانیه ثابت می‌ماند. در این صورت پدال ترمز را فشار دهید!

فعال کردن ترمز پارک

- عملکرد ترمز پارک با فعال شدن سیستم کمک پارک فعال می‌شود.
- عملکرد ترمز پارک با هر بار قرار گرفتن دکمه استارت در حالت ON به طور خودکار فعال می‌شود.

غیرفعال کردن ترمز پارک

- هنگامی که سیستم کمک پارک یا عملکرد آن برای تنظیمات مداخله‌ای غیرفعال شود، سیستم عملکرد ترمز پارک را غیرفعال می‌کند.
- یا می‌توانید به طور موقت عملکرد ترمز پارک را غیرفعال کنید. دکمه را  در کنسول وسط فشار دهید ← صفحه ۱۵. سپس در سیستم نمایش اطلاعات روی دکمه عملکرد  بزنید و تنظیمات را انجام دهید.

مداخله ترمز در عملکرد ترمز پارک

می‌توانید با فشار دادن پدال گاز، مداخله خودکار ترمز پارک را متوقف کنید ← .

در صورت مداخلات مکرر ترمز پارک، برای مثال، هنگام رانندگی در خارج از جاده، کمک پارک را می‌توان غیرفعال کرد.

اگر عملکرد ترمز پارک سیستم رادار پارک تنظیم شده باشد، پس از ۵ متر حرکت در همان جهت، عملکرد غیرفعال می‌شود و عملکرد ترمز پارک دوباره آماده می‌شود.

پس از فعال‌سازی ترمز اضطراری سیستم کمکی خروج از پارک، باید حدود ۱۰ ثانیه صبر کنید تا عملکرد ترمز پارک دوباره فعال شود.

سیستم رادار پارکینگ

مقدمه‌ای بر موضوع

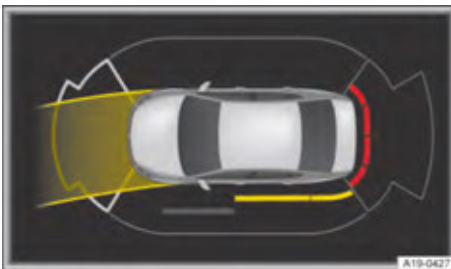

تصویر ۱۰۹: نمایش در سیستم نمایش اطلاعات: حالت پانوراما (بسته به تجهیزات خودرو، نواحی تشخیص داده شده نیز متفاوت است).

این فصل حاوی اطلاعاتی در مورد موضوعات زیر است:

- راهاندازی سیستم رادار پارک
- عیب‌یابی

سیستم رادار پارک هنگام پارک کردن خودرو به راننده کمک می‌کند.

نحوه عملکرد

سیستم رادار پارک از طریق سنسورهای جلو و عقب فاصله تا مانع مورد نظر را شناسایی می‌کند ← صفحه ۹، ← صفحه ۱۱.

اگر در محدوده تشخیص سنسور یک مانع وجود داشته باشد، سیستم نمایش اطلاعات، داده‌های مربوطه را نمایش داده و هشدار صوتی صادر می‌کند ← ①. به اطلاعات روی صفحه نمایش سیستم رادار پارک توجه کنید ← صفحه ۱۷۸.

تنظیمات

می‌توانید تنظیمات سیستم رادار پارک را در سیستم نمایش اطلاعات انجام دهید ← صفحه ۳۴. برای مثال: فعال‌سازی خودکار در حین حرکت به سمت جلو.

هشدار ⚠

فن‌آوری هوشمند سیستم رادار پارک نمی‌تواند از محدودیت‌های قوانین فیزیکی فراتر برود و تنها در حدود قابلیت‌های سیستم عمل می‌کند. عدم رعایت این نکات ممکن است به آسیب‌های جدی و خسارت به خودرو منجر شود.

- سیستم رادار پارک نمی‌تواند جایگزین دقت و توجه راننده شود.

نکته !

قبل از نمایش آخرین بخش نمایشگر، بدانید که برخورد با مانع نزدیک است. در این صورت به رانندگی ادامه ندهید.

عملکرد سیستم رادار پارک

به اطلاعات صفحه ۱۷۷ توجه کنید ⚠ ① و همچنین به ابتدای بخش در صفحه ۱۸۱ مراجعه کنید ⚠ ①.

فعال کردن سیستم رادار پارک

- دنده R را انتخاب کنید.
- یا: دکمه ② را در پتل کنسول وسط فشار دهید. در صورت لزوم، دکمه عملکرد ③ را روی نمایشگر سیستم نمایش اطلاعات فشار دهید.
- یا: خودرو را به عقب برانید.

غیرفعال کردن سیستم رادار پارک

- هنگامی که خودرو با سرعتی بالاتر از 10-15 km/h به جلو حرکت کند، سیستم رادار پارک به طور خودکار غیرفعال می‌شود.
- دکمه عملکرد ④ را روی نمایشگر سیستم نمایش اطلاعات فشار دهید.
- یا دکمه ⑤ را فشار دهید.
- یا ترمز پارک برقی را فشار دهید.

فعال‌سازی خودکار در هنگام حرکت به سمت جلو (بسته به تجهیزات)

اگر با سرعتی کمتر از 15km/h به سمت یک مانع در جلو حرکت کنید، سیستم رادار پارک به طور خودکار فعال می‌شود.

- فعال کردن عملکرد
- دکمه ② را فشار دهید.
- روی دکمه عملکرد ⑥ در صفحه نمایش سیستم نمایش اطلاعات بزنید.
- عملکرد را فعال کنید.
- عملکرد فعال‌سازی خودکار تنها یک‌بار انجام می‌شود. تحت شرایط زیر می‌توان دوباره فعال‌سازی خودکار را انجام داد:
- سیستم رادار پارک را غیرفعال و دوباره فعال کنید.
- دکمه استارت را در حالت Off قرار داده و سپس در حالت ON قرار دهید.

عیب‌یابی

به اطلاعات صفحه ۱۷۷ توجه کنید ⚠ ① و همچنین به ابتدای بخش در صفحه ۱۸۱ مراجعه کنید ⚠ ①.

سیستم آنطور که باید کار نمی‌کند

- این مشکل ممکن است دلایل مختلفی داشته باشد:
- سنسور کثیف، یخ و برف، و بقایای مواد پاک‌کننده یا مواد دیگر می‌توانند بر دید سنسور رادار تأثیر بگذارند. ← صفحه ۲۸۴
- عدم برآورده شدن پیش‌نیازهای سیستم ← صفحه ۱۸۱.
- آسیب به ناحیه سنسورهای خودرو، مانند برخورد هنگام پارک کردن.
- قطعات نصب شده اضافی، قاب تزئینی پلاک، یا برجسب‌ها که بر منطقه تشخیص سنسور تأثیر می‌گذارند، مانند نصب باربند دوچرخه.
- تغییرات یا اصلاحاتی که در رنگ آمیزی ناحیه سنسور خودرو ایجاد شده، مانند تغییرات روی شاسی.
- منابع صدا، مانند: جاده‌های آسفالت ناهموار، سطح سنگفرش و غیره که بر سنسورهای اولتراسونیک تأثیر می‌گذارند.

به اطلاعات متنی که در نمایشگر صفحه کیلومتر و سیستم نمایش اطلاعات نمایش داده می‌شود، توجه کنید.

عدم نمایش دید سنسور، پیام نقص عملکرد، غیرفعال شدن خودکار سیستم

اگر یکی از سنسورها دچار نقص شود، منطقه تشخیص سنسور مربوطه کلاً خاموش خواهد شد. نماد ! در صفحه نمایش، منطقه سنسور مربوطه را نشان می‌دهد. در صورت لزوم، سیستم پارک را به طور کامل غیرفعال کنید.

زمانی که سیستم رادار پارک دچار نقص عملکرد شود، در اولین بار که سیستم روشن می‌شود، با هشدار صوتی به شما اطلاع داده خواهد شد. علاوه بر این، ممکن است یک پیام متنی نیز نمایش داده شود.



راه‌حل‌های قابل اجرا

- سیستم را موقتاً غیرفعال کنید.
- بررسی کنید که آیا به یکی از دلایل فوق مربوط می‌شود.
- سنسورها را تمیز کنید یا برچسب‌ها و قطعات نصب شده اضافی بر روی سنسورها و دوربین‌ها را جدا کنید ← صفحه ۲۸۴.
- بررسی کنید که آیا آسیب‌دیدگی وجود دارد یا خیر.
- پس از رفع منبع نقص، سیستم را دوباره فعال کنید.
- اگر سیستم هنوز طبق انتظار کار نمی‌کند، برای تعمیر سیستم به نمایندگی مجاز شرکت مراجعه کنید.



مقدمه‌ای بر موضوع

این فصل حاوی اطلاعاتی در مورد موضوعات زیر است:



- روشن و خاموش کردن سیستم دوربین دنده عقب ۱۸۳
- پارک کردن عمود بر جاده ۱۸۳
- عیب‌یابی ۱۸۴

به اطلاعات صفحه ۱۷۷ توجه کنید  و همچنین به ابتدای بخش در صفحه ۱۸۳ مراجعه کنید .

روشن کردن دوربین دنده عقب

- دنده را در موقعیت R (دنده عقب) قرار دهید.
- یا: دکمه  را فشار دهید. در صورت نیاز، دکمه عملکرد  روی صفحه نمایش سیستم نمایش اطلاعات را بزنید.

خاموش کردن دوربین دنده عقب

- با سرعتی بالاتر از 15km/h به جلو حرکت کنید.
- یا: دکمه عملکرد  /  بر روی صفحه نمایش سیستم نمایش اطلاعات را بزنید.



سیستم دوربین دنده عقب که بر روی درب پشت نصب شده است، دید پشت خودرو را برای راننده فراهم می‌کند و به پارک کمک می‌کند.

نحوه عملکرد



تصویری از ناحیه پشت خودرو که توسط دوربین دنده عقب گرفته شده است بر روی صفحه سیستم نمایش اطلاعات نمایش داده می‌شود.

حالت پارک برای سیستم دوربین دنده عقب

بسته به تجهیزات خودرو، نماهای زیر از دوربین دنده عقب قابل ارائه هستند:

- پارک به حالت عمودی : خطوط راهنما به شما کمک می‌کنند تا با دنده عقب رفتن عمود بر خط پارک کنید.
- ترافیک جانبی : ناحیه پشت خودرو و ناحیه کنار را با نمای زاویه باز نشان می‌دهد.

پارک کردن عمود بر جاده

به اطلاعات صفحه ۱۷۷ توجه کنید  و همچنین به ابتدای بخش در صفحه ۱۸۳ مراجعه کنید .

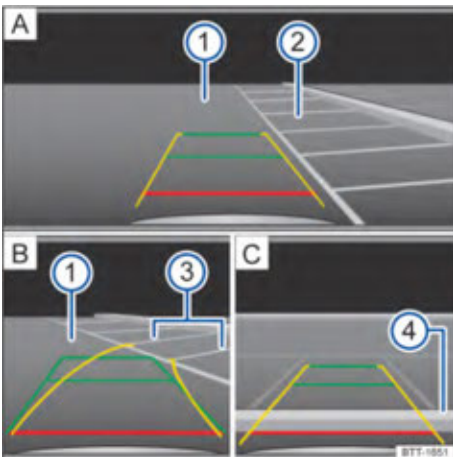

تصویر ۱۱۰: صفحه نمایش سیستم نمایش اطلاعات: از دوربین دنده عقب برای پارک کردن استفاده کنید.

توضیحات تصویر ۱۱۰:

- A** جای پارک پیدا کنید.
- B** به سمت جای پارک انتخاب شده حرکت کنید.
- C** خودرو را به داخل جای پارک هدایت کرده و قرارگیری آن را در محل پارک تنظیم کنید.

1 مسیر حرکت.

2 جای پارک.

3 مرزهای کناری جای پارک.







4 مرز عقب جای پارک.

هشدار 

تصاویر گرفته شده توسط دوربین نمی‌توانند به طور دقیق فاصله تا موانع (افراد، وسایل نقلیه و غیره) را تعیین کنند، بنابراین مراقب باشید که از ایجاد تلفات جلوگیری کنید.

- لنز دوربین ممکن است دید را بزرگ‌تر تحریف کند، که باعث می‌شود تصاویر روی صفحه نمایش با اجسام واقعی متفاوت باشند یا به طور دقیق منعکس نشوند.
- تنها به نمایشگر سیستم دوربین دنده عقب اکتفا نکنید.
- نمایشگر دوربین دارای نقاط کوری است که در آن افراد و اشیا قابل تشخیص نیستند.
- لنز دوربین را تمیز و بدون هیچ پوششی نگه دارید.

پارک کردن

- سیستم دوربین دنده عقب را روشن کنید و دکمه عملکرد  را انتخاب کنید.
- خودرو را به جلوی فضای پارک   برانید.
- به آرامی عقب بروید و به طور مداوم فرمان را تنظیم کنید تا خطوط راهنمای زرد رنگ با خطوط مرزی کناری  هم راستا شوند و به داخل جای پارک انتخاب شده  وارد شوند. خودرو را با جای پارک انتخاب شده هم‌راستا کنید تا خطوط سبز و زرد با خطوط مرزی کناری جای پارک بر هم منطبق شوند.
- هنگامی که خط راهنمای قرمز رنگ به مرز عقب  رسید، خودرو را متوقف کنید.

سیستم کمک پارک هوشمند (Park Assist Plus)

مقدمه‌ای بر موضوع

این فصل شامل اطلاعاتی در مورد موضوعات زیر است:

- ۱۸۵ پیدا کردن جای پارک
- ۱۸۷ پارک کردن در جای پارک
- ۱۸۸ خروج از جای پارک
- ۱۸۸ عیب‌یابی

سیستم کمک پارک هوشمند جای پارک مناسب را نمایش می‌دهد و به راننده در پارک کردن و خروج از جای پارک کمک می‌کند.

نحوه عملکرد

سیستم کمک پارک هوشمند به طور خودکار غربلک فرمان، کلید انتخاب دنده، شتاب و ترمز خودرو را کنترل می‌کند ← .

این سیستم موارد زیر را ارائه می‌دهد:

- نمایش فضای پارک مناسب.
- انتخاب یا تغییر حالت‌های پارک.
- پارک کردن در جای پارک‌های موازی و عمود.
- به درستی بیرون آمدن از جای پارک موازی.
- راننده باید همیشه محیط اطراف خودرو را زیر نظر داشته باشد ← .
- اگر سیستم موانع یا موقعیت‌های خطرناک را در مسیر حرکت تشخیص دهد، مداخله ترمز خودکار انجام می‌شود.





هشدار

فناوری هوشمند سیستم کمک پارک نمی‌تواند از محدودیت‌های فیزیکی فراتر رود و فقط می‌تواند در محدوده سیستم کار کند. عدم رعایت این موارد ممکن است منجر به آسیب جدی و آسیب به خودرو شود.

• به دقت فرآیند پارک و وضعیت ترافیک را زیر نظر داشته باشید و به جهت پارک کردن توجه کنید.

• از سیستم کمک پارک هوشمند برای جای پارک‌هایی که دارای مرزهای مشخصی نیستند، مانند مناطق نزدیک به آب یا در نزدیکی شیبهایی که ساختار ساختمانی مشخصی وجود ندارد، استفاده نکنید.

عیب‌یابی

 به اطلاعات صفحه ۱۷۷ توجه کنید   و همچنین به ابتدای بخش در صفحه ۱۸۳ مراجعه کنید  .

سیستم آنطور که باید عمل نمی‌کند

- این مشکل ممکن است به دلایل مختلفی اتفاق بیفتد:
- دوربین کثیف ← به صفحه ۲۸۴ مراجعه کنید. کثیفی، برف، باقیمانده مواد پاک‌کننده یا مواد دیگر می‌توانند بر دید دوربین تأثیر بگذارند.
- عدم برآورده شدن پیش‌نیازهای سیستم ← به صفحه ۱۷۸ مراجعه کنید.
- آسیب به ناحیه سنسورهای خودرو؛ مانند برخورد با مانع هنگام پارک.
- قطعات نصب شده اضافی که ناحیه تشخیص سنسور را مسدود می‌کنند؛ مانند باربند دوچرخه.
- تغییرات یا اصلاحات رنگ بدنه در ناحیه دوربین؛ مانند تغییرات در شاسی.

عدم نمایش تصویر دوربین، پیام نقص عملکرد، خاموش شدن سیستم به طور خودکار

در این صورت:

- دوربین را تمیز کنید یا برچسب‌ها و قطعات اضافی را از روی دوربین بردارید ← به صفحه ۲۸۴ مراجعه کنید.
- بررسی کنید که آیا آسیب‌دیدگی‌ای وجود دارد یا خیر.

راه‌حل‌های ممکن



- سیستم را موقتاً خاموش کنید.
- بررسی کنید که آیا موارد ذکر شده در بالا دخیل هستند یا خیر.
- پس از رفع منبع مشکل، می‌توانید سیستم را دوباره روشن کنید.
- اگر عملکرد سیستم همچنان مطابق با انتظارات نبود، برای تعمیرات به نمایندگی مجاز شرکت مراجعه کنید.

نکته

سیستم کمک پارک هوشمند ممکن است نشان دهد که جای پارک به دلیل وجود اجسام اطراف آن برای فرآیند پارک مناسب نیست.

- در کنار اجسام معلق در هوا مانند مناطق بارگیری، تریلرهای پارک شده یا زیر اجسام معلق پارک نکنید.
- اگر فضای پارک با ستون مشخص شده باشد، راننده باید روند پارک را در پارکینگ به دقت دنبال کند.

یافتن جای پارک

به اطلاعات صفحه ۱۷۷ توجه کنید  و همچنین  به ابتدای بخش در صفحه ۱۸۴ مراجعه کنید .

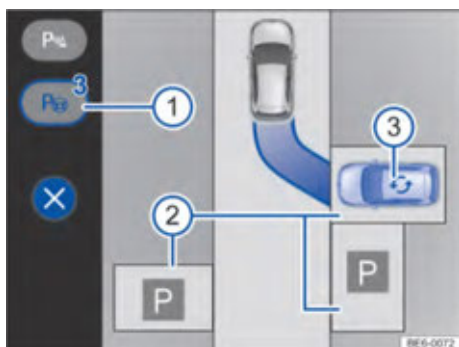

تصویر ۱۱۱: در سیستم نمایش اطلاعات: انتخاب جای پارک (تصویر)

① تعداد جای پارک شناسایی شده.

② حالت‌های پارک ممکن:

- پارک کردن با دنده عقب به صورت عمود.
- پارک کردن با دنده عقب به صورت افقی.
- پارک کردن با حرکت به جلو به صورت عمود.

③ فضای پارک ترجیحی (خودروی آبی رنگ) و حالت پارک را تغییر دهید.

هشدار

- راننده همیشه مسئول پارک خودرو می‌باشد. در غیر این صورت، ممکن است خطر بروز حادثه وجود داشته باشد!
- برای اجرای فرآیند پارک خودرو باید گواهینامه رانندگی معتبری داشته باشید.
 - از مقررات ملی راهنمایی و رانندگی پیروی کنید.
 - در طول فرآیند پارک کردن، نباید صندلی راننده را ترک کنید.
 - باید چراغ‌های راهنما را به طور دستی خودتان روشن کنید.
 - در مواقع اضطراری باید از پدال ترمز برای نگه داشتن خودرو استفاده کنید.

هشدار

- هنگامی که شرایط محیطی به سرعت تغییر کند، سیستم تنها می‌تواند تا حد محدودی واکنش نشان دهد. که این امر می‌تواند منجر به برخورد با سایر خودروهای حاضر در جاده شود.
- در شرایط ترافیکی با سرعت بیش از 80km/h از سیستم پارک استفاده نکنید.
 - همیشه فاصله‌ای حداقل به اندازه یک طول خودرو را از ورودی فضای پارک حفظ کنید.
 - خودرو را وسط خیابان یا سر راه پارک نکنید.





هشدار

- ممکن است خودرو هنگام پارک تغییر مسیر دهد یا دور بزند.
- روند پارک و شرایط ترافیکی را به دقت زیر نظر داشته باشید.
 - راننده باید همیشه کنترل خودرو را حفظ کند و در صورت لزوم ترمز کند.





هشدار

- اگر سطح جاده لغزنده باشد، فرآیند پارک نمی‌تواند به درستی انجام شود و ممکن است خودرو سر بخورد که این ممکن است منجر به بروز حادثه و آسیب به خودرو شود.
- از سیستم کمک پارک هوشمند برای پارک در آب و هوای زمستانی استفاده نکنید.

یافتن جای پارک

- دکمه  را در ناحیه عملکرد کنسول وسط ← صفحه ۱۵ فشار دهید.
- با رعایت شرایط ترافیکی اطراف، به آرامی از کنار خودروی پارک شده عبور کنید.
- سپس سیستم کمک پارک هوشمند به طور خودکار به دنبال یک فضای پارک مناسب می‌گردد.
- سیستم کمک پارک هوشمند به طور خودکار یک فضای پارک را انتخاب می‌کند و آن را در سیستم نمایش اطلاعات به عنوان فضای پارک ترجیحی (خودروی آبی رنگ) نشان می‌دهد ← تصویر ۱۱۱  یا .
- تعداد جای پارک شناسایی شده روی دکمه عملکرد  در صفحه نمایش سیستم نمایش اطلاعات ← تصویر ۱۱۱  نشان داده می‌شود.
- سرعت را تا حد توقف کم کنید و پدال ترمز را فشار داده و نگه دارید.

جابه‌جایی بین جای پارک‌ها و حالت‌های پارک

- اگر جای پارک‌های دیگری در طول مسیر در سیستم نمایش اطلاعات نمایش داده می‌شود، می‌توانید جای پارک خود را تغییر دهید:
- فضای پارک مورد نظر را با ضربه زدن بر روی صفحه نمایش سیستم نمایش اطلاعات ← تصویر ۱۱۱  انتخاب کنید.
 - صفحه نمایش به روز می‌شود. اکنون منطقه پارک مورد نظر به عنوان فضای پارک ترجیحی (خودروی آبی رنگ) نشان داده خواهد شد.
 - اگر حالت پارک و حالت‌های پارک موجود قابل تغییر باشد، نماد  ← تصویر ۱۱۱  نمایش داده خواهد شد.
 - روی علامت  بزنید.
 - حالت پارک جدید نمایش داده می‌شود.
-  سیستم کمک پارک هوشمند را می‌توان در هر زمان فعال کرد. اگر به یک فضای پارک مناسب وارد شده باشید، آن فضای پارک نمایش داده خواهد شد.

پارک کردن در جای پارک

به نمادها در صفحه ۱۷۷ ⚠️ و به نمادها در ابتدای بخش صفحه ۱۸۴ توجه کنید ⚠️ .

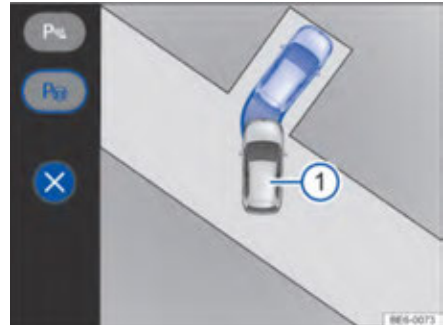

تصویر ۱۱۲: روی نمایشگر سیستم نمایش اطلاعات: تحویل گرفتن کنترل فرآیند پارک از راننده.

پیش شرط‌های لازم برای پارک کردن در یک جای پارک

- ✓ سیستم کمک پارک هوشمند فعال باشد.
- ✓ یک جای پارک پیدا و انتخاب شده باشد.
- ✓ خودرو در حالت آماده به حرکت باشد و مسیر حرکت با رنگ آبی در سیستم نمایش اطلاعات نشان داده شده باشد.

- با استفاده از پدال ترمز، خودرو را متوقف کنید.
- دکمه **START** را در سیستم نمایش اطلاعات فشار دهید.
- غربلیک فرمان را رها کنید.
- پدال ترمز را رها کنید.
- به نمایشگر سیستم نمایش اطلاعات توجه کنید.
- سیستم کمک پارک هوشمند فرآیند پارک را آغاز خواهد کرد. در صورت لزوم، سیستم به طور خودکار جهت حرکت خودرو را تغییر می‌دهد.
- در پایان فرآیند پارک، حتما منتظر بمانید تا سیستم کمک پارک هوشمند چرخش غربلیک فرمان را به پایان برساند تا بهترین نتیجه پارک حاصل شود ← ⚠️ .
- پس از اتمام فرآیند پارک، سیستم نمایش اطلاعات یک پیام متنی نمایش داده و سیگنال صوتی پخش خواهد کرد. سپس ترمز پارک برقی فعال می‌شود.
- در نهایت خودرو را پارک کنید.

پارک کردن در یک جای پارک که خودرو وارد آن شده
توضیحات تصویر ۱۱۲:

- 1 قرار نگرفتن کامل خودرو در فضای پارک در شرایط سخت پارک، اگر خودرو تا حدی در فضای پارک قرار گرفته شده باشد اما هنوز به طور کامل پارک نشده باشد، سیستم کمک پارک می‌تواند فرآیند پارک را به عهده بگیرد و خودرو را در فضای پارک جابه‌جا کند (تصویر ۱۱۲).

پیش شرط‌های لازم برای پارک کردن خودرو در جای پارکی که خودرو وارد آن شده

- ✓ سیستم کمک پارک هوشمند فعال نشده باشد.
- ✓ قسمت جلو یا عقب خودرو وارد جای پارک شده باشد (عملیات پارک شروع شده اما کامل نشده باشد)

ورود به جای پارک با دنده عقب

- با استفاده از پدال ترمز، خودرو را متوقف کنید.
- مکان‌های پارک شناسایی شده در دکمه عملکرد سیستم نمایش اطلاعات **Pw** نمایش داده خواهد شد.
- دکمه عملکرد **Pw** را فشار دهید تا سیستم کمک پارک هوشمند فعال شود.
- دکمه عملکرد **START** را فشار دهید تا فرآیند پارک آغاز شود.

- غربلیک فرمان را رها کنید.
- پدال ترمز را رها کنید.
- به نمایشگر سیستم نمایش اطلاعات توجه کنید.
- سیستم کمک پارک هوشمند فرآیند پارک را شروع خواهد کرد. در صورت لزوم، سیستم کمک پارک به طور خودکار جهت حرکت را تغییر می‌دهد.
- در پایان فرآیند پارک، حتما منتظر بمانید تا سیستم کمک پارک چرخش فرمان را به پایان برساند تا بهترین نتیجه پارک حاصل شود ← ⚠️ .

- پس از اتمام فرآیند پارک، سیستم نمایش اطلاعات یک پیام متنی را نمایش داده و سیگنال صوتی صادر خواهد کرد. سپس ترمز پارک برقی فعال خواهد شد.
- در نهایت خودرو را پارک کنید.

ورود به جای پارک با حرکت به سمت جلو

- با استفاده از پدال ترمز، خودرو را متوقف کنید.
- دکمه **Pw** را در ناحیه عملکرد کنسول وسط فشار دهید ← صفحه ۱۵.
- دکمه عملکرد **START** در سیستم نمایش اطلاعات را فشار دهید تا فرآیند پارک شروع شود.
- غربلیک فرمان را رها کنید.
- پدال ترمز را رها کنید.
- به نمایشگر سیستم نمایش اطلاعات توجه کنید.
- سیستم کمک پارک هوشمند فرآیند پارک را آغاز خواهد کرد. در صورت لزوم، سیستم کمک پارک به طور خودکار جهت حرکت را تغییر می‌دهد.
- در پایان فرآیند پارک، حتما منتظر بمانید تا سیستم کمک پارک چرخش فرمان را به پایان برساند تا بهترین نتیجه پارک حاصل شود ← ⚠️ .
- پس از اتمام فرآیند پارک، سیستم نمایش اطلاعات یک پیام متنی را نمایش داده و سیگنال صوتی صادر خواهد کرد. سپس ترمز پارک برقی فعال خواهد شد.
- در نهایت خودرو را پارک کنید.

⚠ هشدار

- خودرو با استفاده از سیستم کمک پارک هوشمند از پارک خارج خواهد شد.
- اطلاعات متنی و هشدارهای صوتی در سیستم نمایش اطلاعات نشان داده می‌شود که نشان‌دهنده کامل شدن فرآیند خروج از پارک است.
- خودرو در وضعیت دنده خلاص (N) به راننده تحویل داده می‌شود.
- راننده کنترل خودرو را به عهده می‌گیرد و در جهت حرکت به طور کامل از پارک خارج می‌شود.

⚠ هشدار

تنها در صورتی که شرایط ترافیکی اجازه دهد، می‌توان خودرو را از فضای پارک خارج کرد.

مسیرهای نمایش داده شده در سیستم نمایش اطلاعات در طول فرآیند پارک تنها برای درک بهتر فرآیند پارک است و ممکن است با فرآیند واقعی پارک که توسط سیستم کمک پارک هوشمند انجام می‌شود، مطابقت نداشته باشد.

عیب‌یابی

به اطلاعات صفحه ۱۷۷ و ابتدای بخش در صفحه ۱۸۴ توجه کنید ⚠.

سیستم آنطور که باید عمل نمی‌کند

ممکن است این مشکل دلایل مختلفی داشته باشد:

- کثیفی سنسورها ← به صفحه ۲۸۴ مراجعه کنید. گرد و غبار، برف، بقایای مواد پاک‌کننده یا مواد دیگر می‌توانند بر دید سنسور رادار تأثیر بگذارند.
- پیش‌نیازهای سیستم برآورده نشده باشد ← به صفحه ۱۷۸ مراجعه کنید.
- سنسورها با آب پوشیده شده باشند.
- نواحی سنسورهای خودرو آسیب دیده باشند، برای مثال هنگام برخورد با مانع در حین پارک.
- قطعات نصب شده اضافی مانند باربند حمل دوچرخه، قاب تزئینی پلاک یا برجسب‌ها بر ناحیه تشخیص سنسور تأثیر می‌گذارند.
- تغییرات یا اصلاحات در رنگ خودرو در نواحی سنسور، مانند نواحی جلوی بدنه یا شاسی.
- منابع صدا، مانند: جاده‌های آسفالت ناهموار، سطح سنگ‌فرش، و غیره که بر سنسورهای اولتراسونیک تأثیر می‌گذارند.
- به پیام‌های نمایش داده شده بر روی صفحه کیلومتر و صفحه نمایش سیستم نمایش اطلاعات توجه کنید.

چرخش سریع غربیلک فرمان ممکن است منجر به آسیب جدی شود.

- در طول فرآیند پارک، تا زمانی که سیستم درخواست نکرده، غربیلک فرمان را در دست نگیرند.
- در صورت بروز شرایط خطرناک، باید مداخله کرده و خودتان کنترل غربیلک فرمان را در دست بگیرید.

در هنگام پارک کردن خودکار، می‌توانید با فشار دادن پدال ترمز سرعت خودرو را کاهش دهید.

مسیرهای نمایش داده شده در سیستم نمایش اطلاعات در طول فرآیند پارک تنها برای درک بهتر فرآیند پارک است و ممکن است با فرآیند واقعی پارک که توسط سیستم کمک پارک هوشمند انجام می‌شود، مطابقت نداشته باشد.

خروج از جای پارک

به اطلاعات صفحه ۱۷۷ و ابتدای بخش در صفحه ۱۸۴ توجه کنید ⚠.



تصویر ۱۱۳: در سیستم نمایش اطلاعات: فرآیند خروج از پارک (تصویر)

شرح تصویر ۱۱۳

① خودرو در جای پارک است.

- وارد حالت آماده به حرکت شوید.
- پدال ترمز را فشار داده و نگه دارید.
- سیستم کمک پارک هوشمند را فعال کنید.
- چراغ راهنما را برای سمتی که قصد خروج از آن دارید، فعال کنید.
- دکمه **START** را در سیستم نمایش اطلاعات بزنید.
- غربیلک فرمان را رها کنید.
- پدال ترمز را رها کنید.
- به نمایش فرآیند پارک در سیستم نمایش اطلاعات توجه کنید.

بدون نمایش چراغ نشانگر سنسور، پیام نقص عملکرد، غیرفعال شدن سیستم

اگر سنسور دچار اختلال شود، ناحیه سنسور کلاً غیر فعال خواهد شد. ناحیه مربوطه با نماد  در سیستم نمایش اطلاعات نمایش داده می‌شود. در صورت لزوم، سیستم کمک پارک را به طور کامل خاموش کنید.

- سنسورها را تمیز کنید یا برچسب‌ها و قطعات نصب شده اضافی روی سنسورها و دوربین‌ها را جدا کنید ← به صفحه ۲۸۴ مراجعه کنید.

- سنسورها را برای هرگونه آسیب بررسی کنید.

راه‌حل‌های ممکن

- سیستم را به‌طور موقت خاموش کنید.

- موارد فوق را بررسی کنید.

- پس از برطرف کردن منابع اختلال، می‌توانید سیستم را دوباره روشن کنید.

- اگر عملکرد سیستم هنوز مطابق انتظار نباشد، به نمایندگی مجاز شرکت مراجعه کنید.

قطع خودکار هنگام پارک کردن و خروج از پارک

سیستم کمک پارک هوشمند در مواقع زیر فرآیند پارک کردن و خروج از پارک را قطع می‌کند:

- فشار دادن دکمه عملکرد  در سیستم نمایش اطلاعات.

- مداخله راننده در فرمان دهی.

- باز شدن درب راننده.

- تکمیل نشدن فرآیند پارک در زمان مشخص شده یا تکرار فرآیند پارک به دفعات زیاد.

- نقص عملکرد سیستم.

- سیستم کنترل لغزش درایو غیرفعال شده یا یک مداخله کنترلی انجام شده باشد.

پس از تعویض چرخ‌ها، سیستم کمک پارک هوشمند ممکن است نتواند خودرو را به درستی پارک کند یا از پارک خارج کند.

اگر پس از تعویض چرخ‌ها، نتایج پارک کردن دقیق نباشد، مانند افزایش یا کاهش فاصله بین خودرو و لبه پیاده‌رو (یا موانع دیگر)، ممکن است نشان‌دهنده این باشد که سیستم کمک پارک هوشمند به درستی کار نمی‌کند.

- با خودرو برای مدت طولانی رانندگی کنید، از جمله در جاده‌های پیچ و خم‌دار.

سیستم کمک پارک هوشمند به طور خودکار با محیط جدید چرخ‌ها آشنا می‌شود.

مداخله ترمز خودکار برای کاهش آسیب

سیستم کمک پارک هوشمند می‌تواند در شرایط خاص از طریق مداخله ترمز خودکار به راننده کمک کند ←  برای جزئیات در مورد عملکرد ترمز پارک به صفحه ۱۸۰ مراجعه کنید.

بسته به مدل خودرو، تجهیزات و شرایط خاص مانند وضعیت آب و هوا، وضعیت خودرو، بار خودرو یا زاویه خودرو، ممکن است خودرو در مقابل یک مانع متوقف شود. در این صورت باید پدال ترمز را فشار دهید.

برای جلوگیری از آسیب رساندن به خودرو، مداخله ترمز سیستم ممکن است منجر به توقف فرآیند پارک شود.

کمک به خروج از پارک

این سیستم اجسام نزدیک یا متحرک را در قسمت‌های عقب و کناری خودرو تشخیص می‌دهد ← تصویر ۱۱۴ و به راننده در مورد این موانع هشدار می‌دهد ← ▲.

اگر موانعی شناسایی شوند، سیگنال هشدار صادر خواهد شد و ناحیه‌ای که مانع قرار گرفته به صورت رنگی در سیستم نمایش اطلاعات نمایش داده خواهد شد ← تصویر ۱۱۵.

■ وضعیت خطرناک، به رانندگی ادامه ندهید!
■ شرایط خطرناک!

هنگامی که یک موقعیت خطرناک شناسایی می‌شود، ممکن است یک سیگنال صوتی نیز منتشر شود:

- برای خودروهایی که به سیستم رادار پارک مجهز هستند، یک سیگنال هشدار صوتی صادر می‌شود و صدای سیستم رادار پارک مداومی به صدا در می‌آید.

اگر راننده واکنشی نشان ندهد، مداخله ترمز خودکار انجام خواهد شد ← صفحه ۱۸۰. چراغ نشانگر زیر در صفحه کیلومتر نشان داده خواهد شد:

سیستم کمک به خروج از پارک مداخله ترمز خودکار را اعمال می‌کند. پدال ترمز را فشار دهید تا خودرو متوقف شود.

نقص عملکرد

اگر سیستم کمک به خروج از پارک دچار ایراد شود، چراغ نشانگر زیر در صفحه کیلومتر روشن خواهد شد:

ایراد در سیستم کمک به خروج از پارک وجود دارد، برای مثال سنسور کثیف است یا نقص در سیستم وجود دارد.



تصویر ۱۱۴: تصویر کمک به خروج از پارک: محدوده نظارتی اطراف هنگام خروج خودرو از فضای پارک

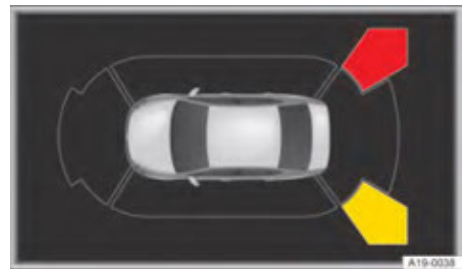

تصویر ۱۱۵: صفحه نمایش سیستم نمایش اطلاعات: کمک به خروج از پارک (تصویر)

هشدار

سیستم کمک پارک هوشمند نمی‌تواند از محدودیت‌های فیزیکی فراتر رود و تنها می‌تواند در محدوده سیستم کار کند. تنها به این دلیل که این سیستم کار پارک کردن را برای شما راحت‌تر می‌سازد، ریسک نکنید. این سیستم جایگزین دقت و توجه راننده نمی‌شود.

- هنگامی که دید شما محدود است و شرایط ترافیکی به سختی قابل مشاهده است، از جمله در یک جاده با ترافیک سنگین یا هنگام عبور از چندین خط، از این سیستم استفاده نکنید.

- این سیستم ممکن است قادر به شناسایی دقیق دوچرخه‌سواران و عابران پیاده نباشد، بنابراین باید همیشه مراقب باشید و به اطراف خودرو توجه کنید.

سیستم کمک به خروج از پارک در هنگام دنده عقب بیرون آمدن از جای پارک، بر ترافیک جانبی نظارت می‌کند.

به اطلاعات و پیام‌های هشدار مرتبط با سیستم کمک پارک هوشمند توجه کنید ← صفحه ۱۷۷.



سیستم کمک به خروج از پارک بخشی از سیستم کمک به تغییر لاین (Side Assist) است ← صفحه ۱۶۹.

فعال و غیرفعال کردن

- دکمه [P] را فشار دهید.
- دکمه عملکرد [P] را روی صفحه نمایش سیستم نمایش اطلاعات لمس کنید.
- سیستم کمک به خروج از پارک را فعال یا غیرفعال کنید.

نحوه عملکرد

سیستم کمک به خروج از پارک با استفاده از سنسورهای رادار در سپر عقب، خودروهایی را که از بغل به پشت خودرو نزدیک می‌شوند را در هنگام دنده عقب بیرون آمدن از پارک و در هنگام مانور دادن نظارت می‌کند.

به اطلاعات صفحه ۱۷۷ و ابتدای بخش در صفحه ۱۸۴ توجه کنید  .

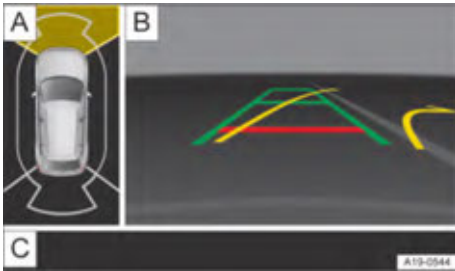

تصویر ۱۱۶: نمایش در سیستم نمایش اطلاعات (تصویر):
نمای پانوراما در حالت "منطقه جلو".

← توضیحات تصویر ۱۱۶:



A نما از بالا با نواحی صفحه نمایش قابل انتخاب.

B نمای دوربین.

C ناحیه کلیدهای عملکرد برای سیستم دوربین پانوراما.

بسته به مدل خودرو و تجهیزات، عملکردها و نمایشها ممکن است متفاوت باشند.

فعال کردن سیستم

- کلید انتخاب دنده را در موقعیت R (دنده عقب) قرار دهید.
- یا: دکمه  را فشار دهید. دکمه عملکرد  را روی صفحه نمایش سیستم نمایش اطلاعات لمس کنید.

غیرفعال کردن سیستم

- با سرعتی بیشتر از حدود 15km/h به جلو حرکت کنید.
- یا دکمه عملکرد  یا  را روی صفحه سیستم نمایش اطلاعات لمس کنید.
- یا دکمه  را فشار دهید.

منطقه نمایش صفحه نمایش

در سیستم نمایش اطلاعات، تصویر دوربین پانوراما در دو قسمت صفحه نمایش نشان داده می‌شود:

- **صفحه سمت چپ:** خودرو را از نمای بالا نمایش می‌دهد. با ضربه زدن بر روی یک ناحیه خاص، تصویر دوربین ناحیه مربوطه در صفحه سمت راست نمایش داده می‌شود.
- **صفحه سمت راست:** تصویر دوربین ناحیه مربوطه را بر اساس انتخاب انجام شده در صفحه سمت چپ نمایش می‌دهد.

تغییر نمای دوربین

- بر روی دکمه عملکرد  در لبه تصویر کلیک کنید تا نمایش مربوطه انتخاب شود.

مقدمه‌ای بر موضوع

این بخش شامل اطلاعاتی در مورد موضوعات زیر است:

- فعال و غیرفعال کردن سیستم ۱۹۱
- عیب‌یابی ۱۹۲

سیستم دوربین پانوراما دیدی از بالا از محیط اطراف خودرو به صورت زنده ارائه می‌دهد و موانع را پیش از برخورد با آنها تشخیص می‌دهد.

نحوه عملکرد

این سیستم از چندین دوربین برای ایجاد تصویری از محیط اطراف خودرو و نمایش آن بر روی صفحه نمایش سیستم نمایش اطلاعات استفاده می‌کند.

عملکردها و نمایشگرها به تجهیزات مدل خودرو بستگی دارند و ممکن است با یکدیگر متفاوت باشند.

ویژگی‌ها

دوربین‌های پانوراما تنها تصویری دو بعدی ارائه می‌دهند. از این رو تشخیص چاله‌ها در زمین، برآمدگی‌ها یا قسمت‌های بیرون زده سایر وسایل نقلیه بر روی صفحه نمایش دشوار یا غیرممکن است.

اجسام یا خودروهای دیگر ممکن است در صفحه نمایش نزدیک‌تر یا دورتر از آنچه که در واقعیت هستند به نظر برسند، مثلاً در نزدیکی یک شیب یا هنگام نزدیک شدن به جسمی در جلوی خودرو.

هشدار

تصاویر ثبت شده توسط دوربین نمی‌توانند به طور دقیق فاصله تا موانع (افراد، وسایل نقلیه و غیره) را برآورد کنند. بنابراین باید احتیاط کنید تا از وقوع حوادث و صدمات جلوگیری شود! این سیستم نمی‌تواند جایگزین دقت و توجه راننده شود.

- لنزهای دوربین ممکن است میدان دید را بزرگ‌تر تحریف کنند، که این امر باعث می‌شود تصاویر روی صفحه نمایش متفاوت از جسم واقعی باشند یا صفحه نمایش به طور دقیق اجسام واقعی را منعکس نکند.
- هرگز به طور کامل به نمایشگر سیستم دوربین پانوراما اتکا نکنید.
- همیشه آماده کاهش دادن سرعت خودرو باشید.

هنگام تنظیم سیستم کمک ترمز، ممکن است پدال ترمز با لرزش عمل کند یا صدا تولید کند. در این صورت به اعمال نیروی لازم برای ترمز گرفتن ادامه دهید. نیروی لازم را به طور مداوم روی پدال ترمز وارد کنید. در صورت لزوم، پس از فشار دادن پدال ترمز، خودرو را هدایت کنید.

- سیستم‌های ABS، ESC و ASR تنها در صورتی به درستی عمل می‌کنند که هر چهار چرخ خودرو مجهز به لاستیک‌هایی با مشخصات مشابه با لاستیک‌های اولیه تأمین شده توسط کارخانه باشند.
- هنگام بروز مشکل در ABS، سیستم‌های ESC، ASR و EDS نیز غیرقابل استفاده می‌شوند.

بسته به مدل خودرو، سیستم ضد لغزش (ASR) را می‌توان از طریق منوی تنظیمات خودرو در سیستم نمایش اطلاعات نیز تنظیم کرد ← صفحه ۳۵.

زمانی که دکمه استارت در حالت ON قرار می‌گیرد، سیستم به طور خودکار وضعیت عملکرد ترمز را بررسی می‌کند و چراغ نشانگر آن به طور موقت روشن شده و سپس خاموش می‌شود. اگر چراغ نشانگر به طور مداوم روشن بماند، نشان‌دهنده وجود مشکل است. در این صورت لطفاً بلافاصله به نمایندگی مجاز شرکت مراجعه کنید تا مورد بررسی قرار گیرد.

سیستم پایداری الکترونیکی (ESC)

سیستم پایداری الکترونیکی به کاهش خطر لغزش کمک می‌کند و ثبات رانندگی را در شرایط خاص رانندگی بهبود می‌بخشد ← ▲.

سیستم ESC همیشه فعال است.

سیستم ضد لغزش (ASR)

سیستم ASR نیروی محرکه را در صورت لغزش چرخ کاهش می‌دهد و نیروی محرکه را با شرایط جاده ← صفحه ۱۹۵ تطبیق می‌دهد.

بسته به تجهیزات مدل خودرو، سیستم ASR را می‌توان در شرایط استثنایی غیرفعال کرد ← صفحه ۱۹۴.

سیستم ضد قفل ترمز (ABS)

سیستم ضد قفل ترمز از قفل شدن چرخ‌ها در هنگام توقف خودرو به دلیل ترمزگیری جلوگیری می‌کند و در هدایت و حفظ کنترل خودرو به راننده کمک می‌کند ← صفحه ۱۹۵.

سیستم کمک ترمز اضطراری (BAS)

سیستم کمک ترمز اضطراری می‌تواند فاصله توقف را کاهش دهد. زمانی که راننده در وضعیت ترمز اضطراری به سرعت پدال ترمز را فشار می‌دهد، سیستم کمک ترمز اضطراری می‌تواند قدرت ترمز را افزایش دهد.



به اطلاعات صفحه ۱۷۷ و ابتدای بخش در صفحه ۱۹۱ توجه کنید ▲ ①.

بدون نمایش چراغ نشانگر دوربین، پیام نقص عملکرد، غیرفعال شدن سیستم

- سنسور را تمیز کنید یا برچسب‌ها و قطعات اضافی روی سنسور و دوربین را جدا کنید ← صفحه ۲۸۴.
- بررسی کنید که آیا دوربین آسیب دیده است یا خیر.

سیستم آنطور که باید کار نمی‌کند

این مشکل ممکن است دلایل متعددی داشته باشد:

- ممکن است دوربین کثیف باشد ← صفحه ۲۸۴. کثیفی، برف، باقیمانده مواد پاک‌کننده یا مواد دیگر می‌تواند دید دوربین را تحت تأثیر قرار دهد.
- پیش‌شرط‌های سیستم برآورده نشده باشند ← صفحه ۱۷۸.
- سنسور با آب پوشانده شده باشد.
- ناحیه سنسور خودرو آسیب دیده باشد، مانند آسیب ناشی از برخورد با مانع هنگام پارک.
- قطعات نصب شده اضافی مانند باربند حمل دوچرخه، قاب تزئینی پلاک یا برچسب‌ها ناحیه تشخیص سنسور را مختل کرده باشند.
- تغییرات یا اصلاحات در رنگ خودرو در ناحیه سنسور، مانند روی بدنه جلو یا شاسی وجود داشته باشد.

راه‌حل‌های ممکن

- سیستم را به طور موقت خاموش کنید.
- بررسی کنید که آیا موارد ذکر شده در بالا دخیل هستند یا خیر.
- پس از رفع منشأ مشکل، می‌توانید سیستم را دوباره روشن کنید.
- اگر عملکرد سیستم همچنان مطابق با انتظار نباشد، سیستم را توسط نمایندگی مجاز بررسی کنید.

سیستم کمک ترمز

اطلاعات سیستم کمک ترمز

خودرو به سیستم کمک ترمز مجهز است که می‌تواند در شرایط خطرناک رانندگی یا زمانی که نیاز به ترمز گرفتن است به راننده کمک کند. سیستم کمک ترمز نمی‌تواند از محدودیت‌های فیزیکی فراتر برود و ممکن است نتواند در هر شرایط خطرناک رانندگی‌ای یا در شرایطی که نیاز به ترمز گرفتن است خودرو را کنترل کند. راننده مسئول رانندگی ایمن است ← ▲.

قفل دیفرانسیل الکترونیکی (EDS و XDS)

قفل دیفرانسیل الکترونیکی (EDS) به طور خودکار بر چرخه‌ای که در حال لغزش است ترمز اعمال می‌کند و نیروی محرکه را به چرخ‌های محرک دیگر منتقل می‌کند.

قفل دیفرانسیل الکترونیکی (XDS) از طریق مداخله ترمز، میزان اصطکاک را افزایش می‌دهد تا به حفظ خودرو در مسیر حرکت خود کمک کند.

سیستم ترمز اضطراری خودکار (AEB) با پیشگیری از برخورد

هنگام بروز حادثه و تشخیص واحد کنترل کیسه هوا به برخورد، سیستم ترمز اضطراری خودکار با پیشگیری از برخورد به طور خودکار مداخله ترمز را آغاز می‌کند.

شرط لازم برای فعال شدن سیستم ترمز اضطراری خودکار با پیشگیری از برخورد:

- راننده پدال گاز را فشار نداده باشد.

توزیع الکترونیکی نیروی ترمز (EBV)

سیستم توزیع الکترونیکی نیروی ترمز به طور خودکار نیروی ترمز چرخ عقب را تنظیم می‌کند و نیروی ترمز را بین محورهای جلو و عقب توزیع می‌کند. در شرایط عادی، این سیستم به جلوگیری از لرزش بیش از حد چرخ‌های عقب و در نتیجه جلوگیری از لیز خوردن خودرو کمک می‌کند.

کمک ترمز مکانیکی کنترل شده الکترونیکی (eBKV)

هنگامی که دکمه استارت در حالت ON قرار می‌گیرد، کمک ترمز مکانیکی کنترل شده الکترونیکی (eBKV) می‌تواند فشار اعمال شده به پدال ترمز را بر اساس حرکت پای راننده بر روی پدال ترمز تقویت کند ← . در طول مداخله‌های ترمز سیستم‌های کمک راننده، مانند تنظیمات کروز کنترل تطبیقی یا ترمز اضطراری، پدال ترمز به طور خودکار حرکت خواهد کرد.

پس از قرار گرفتن دکمه استارت در حالت Off، نیروی ترمز به تدریج کاهش می‌یابد. اگر به توقف خودرو با استفاده از پدال ترمز ادامه دهید، یک پیام متنی بر روی صفحه کیلومتر ظاهر خواهد شد. در این حالت نیروی ترمز محدود می‌شود.

مراقب باشید که خودرو به خوبی متوقف شود ← صفحه ۱۷۱.

سیستم تبدیل نیروی ترمز (BKU)

سیستم تبدیل نیروی ترمز (BKU) راندمان ترمز موتور محرک و راندمان ترمز مکانیکی را در طول بازبازی انرژی (بازبازی انرژی ترمز) به طور منطقی تنظیم می‌کند.

⚠ هشدار

- تغییرات در سیستم تعلیق چرخ‌ها یا استفاده از ترکیب غیرمجاز چرخ و لاستیک ممکن است بر عملکرد سیستم کمک ترمز تأثیر بگذارد و در نتیجه کارایی سیستم را کاهش دهد.
- استفاده از لاستیک‌های مناسب به بهبود اثربخشی سیستم پایداری الکترونیکی (ESP) کمک خواهد کرد.

⚠ هشدار

- اگر سیستم کمک ترمز در حین رانندگی کار نکند، فاصله ترمز به طور قابل توجهی افزایش خواهد یافت که این امر ممکن است منجر به بروز حادثه و صدمات جدی شود.
- هرگز اجازه ندهید در حالی که خودرو برای حرکت آماده نیست، به طور آزاد حرکت کند.
- اگر کمک ترمز کار نکند یا اگر خودرو در حال کشیده شدن باشد، باید با نیروی زیادی بر روی پدال ترمز فشار بیاورید، زیرا فاصله ترمز به دلیل عدم وجود کمک ترمز طولانی‌تر خواهد شد.

فعال و غیرفعال کردن ESC Sport و ASR

فعال و غیرفعال کردن ASR

- اگر اصطکاک کافی در شرایط زیر حاصل نشود، می‌توانید سیستم ضد لغزش (ASR) را غیرفعال کنید:
 - هنگام رانندگی در برف سنگین یا بر روی سطوح نرم.
 - زمانی که خودرو نیاز به عقب و جلو رفتن برای آزاد شدن هنگام گیر کردن دارد.
- سیستم ASR را می‌توان از طریق سیستم نمایش اطلاعات فعال و غیرفعال کرد ← صفحه ۳۴.
- پس از غیرفعال کردن ASR، چراغ نشانگر  به رنگ زرد در صفحه کیلومتر روشن خواهد شد.
- بلافاصله پس از اینکه شرایط فوق دیگر برقرار نباشد، باید ASR دوباره فعال شود.

فعال و غیرفعال کردن ESC Sport

- برای تثبیت خودرو، مداخله‌های ESC Sport دیرتر از مداخله‌های ESC عادی انجام می‌شود.
- بسته به مدل خودرو، ESC Sport را می‌توان از طریق سیستم نمایش اطلاعات فعال و غیرفعال کرد ← صفحه ۳۴.
- منوی تنظیمات خودرو را در سیستم نمایش اطلاعات باز کنید.
- گزینه "External View" را انتخاب کنید.
- وارد منوی تنظیمات ترمز شوید.
- هنگامی که ESC Sport فعال است، چراغ نشانگر زرد رنگ  در صفحه کیلومتر روشن می‌شود.

سیستم کمک ترمز هوشمند نمی‌تواند از محدودیت‌های تعیین شده فراتر رود و فقط در محدوده سیستم کار می‌کند. رانندگی با سرعت بالا در جاده‌های یخ زده، لغزنده یا خیس ممکن است باعث از دست دادن کنترل خودرو و آسیب جدی به راننده و سرنشینان شود.

- همیشه سرعت و سبک رانندگی خود را بر اساس دید، شرایط آب و هوایی، وضعیت سطح جاده و وضعیت ترافیک تنظیم کنید. تنها به دلیل اینکه سیستم‌های کمک ترمز ABS، BAS، EDS، ASR و ESC ایمنی را افزایش می‌دهند، ریسک نکنید.
- سیستم‌های کمک ترمز نمی‌توانند از محدودیت‌های قوانین فیزیک تجاوز کنند. حتی با سیستم ESC و سایر سیستم‌ها، رانندگی در جاده‌های لغزنده و خیس همچنان خطرات زیادی به دنبال دارد.
- رانندگی با سرعت زیاد در جاده‌های خیس می‌تواند باعث از بین رفتن اصطکاک بین چرخ‌ها با جاده شود و در نتیجه باعث سر خوردن خودرو گردد. اگر اصطکاک بین چرخ‌ها با جاده کاهش یافت، از ترمز کردن، فرمان دادن یا کنترل آن خودداری کنید.
- اگر فاصله‌تان از خودروهای جلو بسیار کم باشد یا سرعت شما برای شرایط ترافیکی موجود زیاد باشد، سیستم‌های کمک ترمز نمی‌توانند از بروز حادثه جلوگیری کنند.
- با وجود اینکه سیستم‌های کمک ترمز می‌توانند در محیط‌های مختلف رانندگی به کنترل خودرو کمک کنند، نباید فراموش کنید که پایداری خودرو ارتباط نزدیکی با اصطکاک لاستیک‌ها با جاده دارد.
- هنگام شتاب‌گیری در جاده‌های لغزنده (مانند یخ یا برف)، با احتیاط شتاب بگیرید. حتی با وجود سیستم‌های کمک ترمز، چرخ‌ها ممکن است بلغزند که این می‌تواند منجر به از دست دادن کنترل خودرو شود.
- مطمئن شوید که فضای کافی زیر پدال‌ها وجود دارد تا بتوانید پدال ترمز را به طور روان فشار دهید.

⚠ هشدار

- اگر سایر اجزا یا سیستم‌های خودرو که بر عملکرد حرکت خودرو تأثیر می‌گذارد به درستی نگهداری نشوند یا اگر اجزا و سیستم‌های مربوطه دچار اختلال شوند، اثربخشی ESC بسیار کاهش می‌یابد. این اجزا و سیستم‌ها شامل (اما نه محدود به) ترمزها، لاستیک‌ها و سایر سیستم‌های ذکر شده در این کتابچه راهنما می‌شوند.
- توجه داشته باشید که تغییرات و اصلاحات در خودرو ممکن است بر عملکرد سیستم کمک ترمز تأثیر بگذارد.

• اگر چراغ هشدار ترمز (D) همراه با چراغ نشانگر ABS روشن شود، به این معنی است که عملکرد کنترل ABS ممکن است دچار اختلال شده باشد و در هنگام ترمزگیری، ممکن است چرخ‌های عقب به راحتی قفل شوند که این می‌تواند منجر به از دست دادن کنترل خودرو شود. در این وضعیت، باید سرعت خود را تا حد ممکن کاهش دهید و با احتیاط و با سرعت پایین برای بررسی سیستم ترمز به نزدیک‌ترین نمایندگی مجاز شرکت مراجعه کنید. در طول مسیر تا حد امکان از ترمز اضطراری و شتاب گرفتن ناگهانی خودداری کنید.

• اگر چراغ نشانگر ABS (X) خاموش نشود یا اگر چراغ هشدار در حین رانندگی روشن شود، سیستم ABS به درستی عمل نمی‌کند. در این صورت، می‌توانید همچنان با روش‌های معمول ترمز کردن خودرو را متوقف کنید، اما سیستم ABS فعال نخواهد بود و دیگر حفاظتی ارائه نخواهد داد. باید هرچه سریع‌تر به نمایندگی مجاز شرکت مراجعه کنید تا سیستم بررسی شود.

نقص عملکرد کمک ترمز الکترومکانیکی

توقف! به رانندگی ادامه ندهید.

در این صورت چراغ هشدار به رنگ قرمز روشن می‌شود. همچنین ممکن است یک پیام متنی نمایش داده شود: پدال ترمز را محکم فشار دهید زیرا فاصله توقف به دلیل عدم وجود کمک ترمز طولانی‌تر می‌شود.
- در این صورت بلافاصله با یک کارشناس معتبر از نمایندگی شرکت ارتباط برقرار کنید.

نقص عملکرد کمک ترمز الکترومکانیکی

در این صورت این چراغ نشانگر زرد رنگ روشن می‌شود. و یک پیام متنی برای چند ثانیه نمایش داده می‌شود. در این شرایط، پدال ترمز ممکن است با لرزش عمل کند. باید با فشار زیادی پدال ترمز را فشار دهید، زیرا فاصله ترمز به دلیل عدم وجود کمک ترمز طولانی‌تر خواهد شد.
- لطفاً برای سرویس و نگهداری سیستم به نمایندگی مجاز شرکت مراجعه کنید.

نقص عملکرد سیستم ضد قفل ترمز (ABS)

این چراغ نشانگر به رنگ زرد روشن می‌شود.
- در این صورت سیستم باید در نمایندگی مجاز شرکت تعمیر شود. در این شرایط خودرو همچنان می‌تواند بدون عملکرد ABS ترمز کند.

تنظیم ESC و ASR

این چراغ نشانگر به رنگ زرد چشمک می‌زند.

ASR غیرفعال شده یا ESC Sport فعال شده است.
این چراغ نشانگر به رنگ زرد روشن می‌شود.

به دلیل محدودیت‌های سیستم، ESC غیرفعال شده است.

این چراغ نشانگر به رنگ زرد روشن می‌شود. نقص یا اختلالی وجود دارد.

در این صورت:

- دکمه استارت را در حالت Off قرار داده و سپس دوباره آن را در حالت ON قرار دهید.

- در صورت لزوم، به مدت کوتاهی با سرعت 15-20 km/h رانندگی کنید.

- اگر چراغ نشانگر ASR همچنان روشن مانده بود، برای بررسی به نمایندگی مجاز شرکت مراجعه کنید.

سیستم کمک ترمز صدا تولید می‌کند

ممکن است هنگام تنظیم سیستم کمک ترمزهای فوق صداهایی شنیده شود.

- در این صورت با نیروی مناسب (نه کم نه زیاد) به ترمزگیری ادامه دهید و در صورت لزوم به خودرو فرمان دهید.

⚠ هشدار

اگر فندکی در داخل خودرو رها شود، ممکن است آسیب ببیند یا بدون آنکه متوجه شوید شعله‌ور شود. این می‌تواند باعث آتش‌سوزی جدی و آسیب به خودرو شود.

- قبل از تنظیم صندلی، مطمئن شوید که در قسمت متحرک صندلی شیئی وجود نداشته باشد.
- قبل از بستن جعبه داشبورد یا محفظه نگهداری اشیاء، مطمئن شوید که در آنها فندکی وجود نداشته باشد.
- هرگز فندک را در محفظه نگهداری اشیاء، جعبه داشبورد یا روی هر سطح دیگری در خودرو قرار ندهید. این می‌تواند به دلیل دمای بالای سطح، به خصوص در تابستان، باعث آتش گرفتن خود به خود فندک شود.

📖 مقدمه‌ای بر موضوع

این فصل شامل اطلاعاتی در مورد موضوعات زیر است:

- ۱۹۶ - جعبه داشبورد در سمت سرنشین جلو
- ۱۹۸ - محفظه نگهداری اشیاء در پایین کنسول وسط
- ۱۹۸ - محفظه نگهداری اشیاء در زیر آرنجی وسط
- ۱۹۸ - سایر محفظه‌های نگهداری اشیاء

محفظه‌های نگهداری اشیاء تنها باید برای اشیاء کوچک و سبک استفاده شوند.

! نکته

- اشیایی که به شیشه عقب ساییده می‌شوند ممکن است به سیم‌کشی سیستم گرمایش شیشه عقب آسیب برسانند.
- اقلام، مواد غذایی یا داروهای حساس به تغییرات دما را در خودرو نگهداری نکنید. دماهای بالا و پایین ممکن است باعث خراب شدن یا غیرقابل استفاده شدن آنها شود.
- اشیاء ساخته شده از مواد شفاف (مانند عینک، ذره‌بین، یا وکیوم‌های ایربست روی شیشه‌های خودرو) که در داخل خودرو قرار دارند، ممکن است نور خورشید را جذب کرده و باعث آسیب به خودرو شوند.

⚠ هشدار

در هنگام حرکت کردن یا ترمزگیری اضطراری، اشیایی که در محفظه قرار داده شده‌اند ممکن است در داخل خودرو پرتاب شوند. این می‌تواند باعث جراحت شدید شده و منجر به از دست دادن کنترل خودرو شود.

- حیوانات خانگی یا اشیاء سخت، سنگین یا تیز را در محفظه‌های باز نگهداری خودرو، روی داشبورد، روی پنل محفظه بار یا در روکش‌ها و جیب‌های داخل خودرو قرار ندهید.

- اشیاء را فقط در محفظه‌های نگهداری درب بسته قرار دهید.

- محفظه‌های نگهداری اشیاء باید در حین رانندگی همیشه بسته بمانند.

- کلاب‌های آویزان کردن لباس در داخل خودرو باید فقط برای آویختن لباس‌های سبک با وزن کمتر از ۲/۵ کیلوگرم استفاده شوند. از قرار دادن اشیاء سنگین، سخت یا باله‌های تیز در داخل خودرو خودداری کنید.

جعبه داشبورد

📖 به ابتدای این بخش در صفحه ۱۹۶ مراجعه کنید 🚗



تصویر ۱۱۷: جعبه داشبورد سمت سرنشین جلو

⚠ هشدار

اجسام در فضای جلوی پای راننده ممکن است مانع فشار دادن روان پدال‌ها شود و این می‌تواند منجر به از دست دادن کنترل خودرو شود، که خطر جراحات شدید را افزایش می‌دهد.

- همیشه مطمئن شوید که همه پدال‌ها به راحتی حرکت کنند.

- کف‌پوش‌ها باید همیشه در فضای پای سرنشینان محکم ثابت شوند.

- هرگز کف‌پوش‌های اضافی یا پوشش‌های دیگر را روی کف‌پوش نصب شده خودرو قرار ندهید.

- مطمئن شوید که در حین رانندگی هیچ شیئی در فضای پای راننده قرار نگیرد.

باز و بسته کردن جعبه داشبورد
برای باز کردن: دستگیره روی جعبه داشبورد را بکشید.
برای بستن: درپوش جعبه داشبورد را به سمت بالا فشار
دهید.

هشدار

اگر جعبه داشبورد سمت سرنشین جلو باز باشد، اشیاء داخل آن ممکن است در صورت بروز حادثه، ترمز ناگهانی یا شتابگیری سریع، به سرنشینان داخل خودرو آسیب جدی برسانند.

- جعبه داشبورد باید در هنگام حرکت خودرو بسته باشد.

نکته

در برخی از مدل‌ها، ممکن است در پشت جعبه داشبورد سمت سرنشین جلو شکافی وجود داشته باشد. اشیاء کوچک ممکن است از طریق این شکاف بیرون بیفتند و بین پنل‌های تزئینی داخلی گیر کنند، که این می‌تواند در حین حرکت خودرو باعث تولید صداهای غیرعادی یا حتی آسیب به خودرو شود.

- اقلام کوچک از این قبیل را در چنین جعبه داشبوردهایی قرار ندهید.

⚠ هشدار

زیرآرنجی وسط ممکن است برای حرکت دست راننده مزاحمت ایجاد کند، که ممکن است منجر به بروز حادثه و جراحات شدید شود.

- محفظه نگهداری اشیاء در زیرآرنجی وسط باید در هنگام حرکت خودرو همیشه بسته باشد.

⚠ هشدار

بزرگسالان یا کودکان نباید بر روی زیرآرنجی وسط بنشینند.

سایر محفظه‌های نگهداری

📖 به ابتدای بخش در صفحه ۱۹۶ مراجعه کنید ⚠ ⓘ .

محفظه‌های نگهداری اشیاء دیگر عبارتند از:

- محفظه روی کنسول وسط
- محفظه‌های روی درب‌های جلو و عقب
- جیب‌های روی پشتی صندلی‌های سرنشین جلو
- بر روی قلاب لباس در دستگیره سقفی عقب
- قلاب‌های داخل محفظه بار

⚠ هشدار

لباس‌هایی که روی قلاب‌های کت آویزان شده‌اند ممکن است مانع دید درست راننده شوند و باعث بروز حادثه و مجروح شدن افراد شوند!

- لباس‌های آویزان شده را طوری بر روی قلاب‌های کت قرار دهید تا مانع دید درست راننده نشوند.
- بر روی قلاب‌های کت داخل خودرو تنها می‌توان لباس‌های سبک آویزان کرد. از قرار دادن اجسام سنگین، سخت و تیز در جیب‌های لباس خودداری کنید.

! نکته

حداکثر باری که باید بر روی قلاب کت قرار داده شود ۲/۵ کیلوگرم است.

محفظه نگهداری اشیاء در پایین کنسول وسط

📖 به اطلاعات موجود در ابتدای این بخش در صفحه ۱۹۶ توجه کنید ⚠ ⓘ .



تصویر ۱۱۸: محفظه نگهداری اشیاء در پایین کنسول وسط برای باز کردن: درپوش محفظه نگهداری اشیاء را به سمت عقب بکشید ← به تصویر ۱۱۸ (مطابق با فلش) مراجعه کنید.

برای بستن: درپوش محفظه نگهداری اشیاء را به سمت جلو بکشید.

! نکته

بسته به مدل خودرو، ممکن است محفظه نگهداری اشیاء مجهز به دستگاه شارژی سیم باشد ← برای جزئیات بیشتر درباره دستگاه شارژی سیم به صفحه ۲۰۲ مراجعه کنید.

محفظه نگهداری اشیاء در زیرآرنجی وسط

📖 به اطلاعات موجود در ابتدای این بخش در صفحه ۱۹۶ مراجعه کنید ⚠ ⓘ .

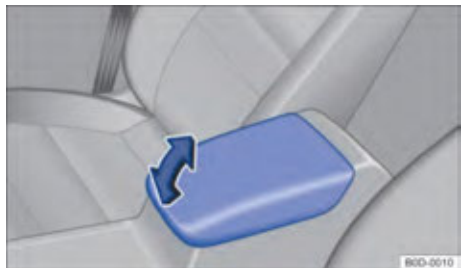

تصویر ۱۱۹: زیرآرنجی وسط: محفظه نگهداری اشیاء (تصویر) برای باز کردن: زیرآرنجی وسط جلوی خودرو را به سمت بالا بلند کنید ← به تصویر ۱۱۹ مراجعه کنید.

برای بستن: زیرآرنجی وسط را پایین بیاورید.

مقدمه‌ای بر موضوع 

این بخش حاوی اطلاعاتی در مورد موضوعات زیر است:

۲۰۰ - جا لیوانی در کنسول وسط جلوی خودرو

۲۰۰ - جا لیوانی بر روی زیرآرنجی وسط ردیف عقب

جای بطری

جا بطری‌ها در محفظه‌های روی درب راننده و درب سرنشین جلو قرار دارند.

 هشدار

استفاده نادرست از جا لیوانی ممکن است به سرنشینان خودرو آسیب برساند.

- هرگز نوشیدنی‌های داغ را در جا لیوانی قرار ندهید! نوشیدنی‌های داغ ممکن است در هنگام ترمز اضطراری یا در صورت وقوع حادثه پاشیده شوند و باعث سوختگی سرنشینان شوند.
- مراقب باشید که بطری‌های نوشیدنی یا اشیاء دیگر در حین رانندگی به داخل جای پای راننده نیفتد چرا که ممکن است مانع حرکت پدال‌ها شود.
- از قرار دادن لیوان‌های سنگین، غذا یا هر شیء سنگین دیگری در جا لیوانی خودداری کنید، زیرا این اشیاء سنگین ممکن است در هنگام وقوع حادثه در طول خودرو حرکت کرده و موجب آسیب جدی به سرنشینان شوند.

 هشدار

بطری‌های نوشیدنی دربسته را در خودرو رها نکنید زیرا احتمال ترکیدن آنها در دمای بالا یا ترک خوردن آنها در دمای پایین وجود دارد.

- از قرار دادن بطری‌های نوشیدنی برای مدت طولانی در خودروهای بسیار گرم یا بسیار سرد خودداری کنید.

 نکته

در هنگام حرکت خودرو، از قرار دادن لیوان‌های نوشیدنی بدون درپوش در جا لیوانی خودداری کنید! در غیر این صورت، هنگام ترمز کردن، ممکن است نوشیدنی بریزد و به خودرو و تجهیزات الکتریکی داخل آن آسیب برساند.

پدهای داخل جا لیوانی قابل جدا شدن و شستشو هستند. 

مقدمه‌ای بر موضوع

این فصل شامل اطلاعاتی در مورد موضوعات زیر است:

- سوکت‌های برق
- پورت USB
- دستگاه شارژ بی‌سیم

هشدار

استفاده نادرست از سوکت برق و لوازم برقی ممکن است باعث آتش‌سوزی و سوختن افراد داخل خودرو شود!

- هرگز کودکان را در خودرو تنها نگذارید، زیرا پس از قرار دادن دکمه استارت در حالت ON می‌توان از سوکت برق و وسایل الکتریکی متصل به آن استفاده کرد.
- اگر دستگاه الکتریکی داغ شود، باید فوراً دستگاه را خاموش کرده و آن را از سوکت برق جدا کنید.

نکته

- هرگز دستگاه‌هایی که برق زیادی مصرف می‌کنند، مانند پنل‌های خورشیدی یا شارژرهای باتری خودرو، را به سوکت ۱۲ ولت خودرو وصل نکنید تا از آسیب به سیستم الکتریکی خودرو جلوگیری کنید.
- فقط از لوازم الکتریکی‌ای استفاده کنید که با استانداردهای کنونی سازگاری الکترومغناطیسی مطابقت داشته باشند.
- از تجهیزات ایراددار استفاده نکنید.
- برای جلوگیری از آسیب رساندن به وسایل برقی متصل به دلیل نوسانات ولتاژ، حتماً وسایل برقی متصل به سوکت برق ۱۲ ولت را قبل از قرار دادن دکمه استارت در حالت ON و Off یا خروج و ورود به حالت آماده به حرکت خاموش کنید.
- وسایل برقی با مصرف برق بیش از حد را به سوکت برق ۱۲ ولت وصل نکنید. اگر قدرت دستگاه الکتریکی از حداکثر قدرت خروجی سوکت برق بیشتر باشد، ممکن است کل سیستم الکتریکی خودرو آسیب ببیند.
- به کتابچه راهنمای عملکرد دستگاه الکتریکی مراجعه کنید!

وارد شدن به وضعیت آماده به حرکت، قرار دادن دکمه استارت در حالت ON و فعال کردن دستگاه‌های الکتریکی، همه موجب مصرف انرژی باتری ۱۲ ولت خودرو می‌شود. دستگاه‌های الکتریکی بدون حفاظ ممکن است باعث تداخل با سیستم صوتی و سیستم‌های الکترونیکی خودرو شوند.

استفاده از دستگاه‌های الکتریکی نزدیک به آنتن شیشه عقب ممکن است باعث تداخل در دریافت سیگنال‌های رادیو AM شود.

به ابتدای بخش در صفحه ۱۹۹ مراجعه کنید.



تصویر ۱۲۰: روی کنسول وسط جلوی خودرو؛ جا لیوانی‌ها

جا لیوانی‌ها بر روی کنسول وسط تعبیه شده‌اند ← به تصویر ۱۲۰ مراجعه کنید.

جا لیوانی بر روی زیرآرنجی وسط ردیف عقب

به ابتدای بخش در صفحه ۱۹۹ مراجعه کنید.

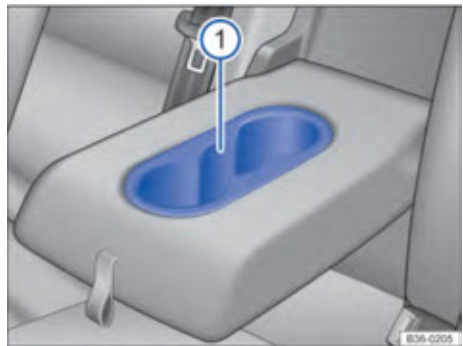



تصویر ۱۲۱: جا لیوانی‌ها بر روی زیرآرنجی وسط ردیف عقب

نحوه استفاده: زیرآرنجی وسط را به سمت پایین بچرخانید.

اگر دیگر به جا لیوانی‌ها نیاز ندارید ← به تصویر ۱۲۱ ¹ مراجعه کنید، زیرآرنجی وسط را دوباره به سمت بالا بچرخانید.

پورت USB برق

به ابتدای بخش در صفحه ۲۰۰ مراجعه کنید   







تصویر ۱۲۳: پورت USB برق (تصویر)

① پورت USB نوع C

② پورت USB نوع A

مدل و نوع پورت USB

بسته به تجهیزات مدل خودرو، خودروی شما ممکن است به پورت‌های USB زیر مجهز باشد:

- نوع A  پورت برق، فقط برای عملکردهای تأمین برق.
 - نوع A : پورت انتقال داده با قابلیت تأمین برق.
 - نوع C : پورت انتقال داده با قابلیت تأمین برق.
- بسته به مدل خودرو، پورت انتقال داده USB  که در قسمت جلوی کنسول وسط یا روی سیستم نمایش اطلاعات قرار دارد، ممکن است دارای قابلیت تأمین برق نیز باشد.

پورت USB برق

پورت USB برق  تنها زمانی کار می‌کند که دکمه استارت در حالت ON قرار داشته باشد.

اگر خودرو از حالت آماده به حرکت خارج باشد اما دکمه استارت هنوز در حالت ON باشد، استفاده از تجهیزات الکتریکی انرژی باتری را مصرف می‌کند. بنابراین تجهیزات الکتریکی متصل به سوکت برق تنها پس از وارد شدن به حالت آماده به حرکت قابل استفاده هستند.

قسمت‌های زیر در خودرو ممکن است به یک پورت USB برق مجهز باشند ← تصویر ۱۲۳:

پشت کنسول وسط

- این پورت ولتاژ شارژ استاندارد USB ۵ ولت و حداکثر جریان شارژ ۲ آمپر را برای شارژ گوشی‌های هوشمند و تبلت‌ها (بدون عملکرد انتقال داده) فراهم می‌کند.
- این پورت شارژ را می‌توان با علامت باتری  شناسایی کرد.

روی سقف جلو شیشه جلو

- این پورت USB برق می‌تواند به دستگاه‌های اضافی مانند دوربین داشبورد ←  برق‌رسانی کند و ولتاژ استاندارد ۵ ولت و حداکثر جریان ۲ آمپر را تأمین کند ← .

سوکت برق

به ابتدای بخش در صفحه ۲۰۰ مراجعه کنید   



تصویر ۱۲۲: در محفظه نگهداری اشیاء پایین کنسول وسط: سوکت برق ۱۲ ولت (تصویر)

بسته به مدل خودرو، ممکن است موقعیت زیر با سوکت برق ۱۲ ولت مجهز شده باشد:

- محفظه نگهداری اشیاء پایین کنسول وسط.
- این سوکت برق می‌تواند برای تأمین برق سایر دستگاه‌ها با مصرف برق حداکثر تا ۱۲۰ وات استفاده شود. سوکت برق خودرو می‌تواند برای اتصال دستگاه‌های الکتریکی استفاده شود. دستگاه‌های الکتریکی متصل شده باید بدون نقص و وضعیت خوبی داشته باشند. این سوکت برق تنها زمانی کار می‌کند که دکمه استارت در حالت ON قرار داشته باشد.

نکته

- کار کردن طولانی مدت سوکت برق ۱۲ ولت با قدرت بالا ممکن است باعث سوختن فیوز شود.
- هرگز بیشتر از ۱۰ دقیقه از سوکت برق ۱۲ ولت با قدرت بالا استفاده نکنید.
- همیشه باید تنها از یک سوکت برق ۱۲ ولت با توان بالا استفاده کرد.

⚠ هشدار

تجهیزات اضافی مانند دوربین ضبط رانندگی که بر روی شیشه جلو نصب می شود ممکن است بر میدان دید جلو تأثیر بگذارد و ایمنی رانندگی را به خطر بیندازد!

• مطمئن شوید که تمامی شیشه ها دید واضحی داشته باشند تا از بروز حادثه و جراحات جلوگیری شود.

! نکته

• حتماً مطابق دستورالعمل های ارائه شده توسط سازنده دستگاه الکتریکی عمل کنید!

• پورت USB برق:

- تنها می توان از لوازم جانبی الکتریکی که با استانداردهای سازگاری الکترومغناطیسی فعلی مطابقت دارند استفاده کرد.

- از انتقال جریان به پورت USB خودداری کنید.

! نکته

از پورت USB روی سقف یا شیشه جلو برای شارژ گوشی های موبایل نمی توان استفاده کرد.

دستگاه شارژ بی سیم

📖 به ابتدای بخش در صفحه ۲۰۰ مراجعه کنید ⚠ !

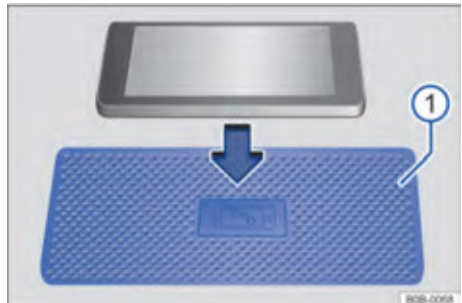

تصویر ۱۲۴: پد ضد لغزش روی دستگاه شارژ بی سیم

بسته به مدل خودرو، دستگاه شارژ بی سیم درون محفظه نگهداری اشیاء پایین کنسول وسط قرار دارد ← به تصویر ۱۲۴ مراجعه کنید.

دستگاه های شارژ بی سیم می توانند از طریق القای الکترومغناطیسی به انتقال انرژی بی سیم در فاصله کوتاهی دست یابند.

بسته به مدل خودرو، حداکثر قدرت شارژ شارژر بی سیم ۵ یا ۱۵ وات است.

دستگاه های تلفن همراه مجهز به Qi را می توان طبق استاندارد Qi به صورت بی سیم شارژ کرد. "نماد تلفن" روی پد ضد لغزش ← تصویر ۱۲۴ ! موقعیت وسط دستگاه شارژ بی سیم را نشان می دهد.

برای شارژ یک دستگاه تلفن همراه با عملکرد Qi، دستگاه تلفن همراه را به پشت (نمایشگر تلفن رو به بالا) در وسط دستگاه شارژ قرار دهید و مطمئن شوید که کل سطح تلفن داخل محفظه نگهداری قرار گرفته باشد. سپس فرآیند شارژ به طور خودکار شروع می شود. کتابچه راهنما یا سازنده تلفن اطلاعاتی در مورد اینکه آیا دستگاه تلفن همراه از استاندارد Qi پشتیبانی می کند یا خیر ارائه می دهد.

در این صورت سیستم نمایش اطلاعاتی را در مورد فرآیند شارژ نمایش می دهد و در صورت لزوم، وجود هر گونه اجسام خارجی حاوی اجزای فلزی مانند سکه، کلید و غیره را که در محفظه نگهداری اشیاء شناسایی شده باشد را به شما اطلاع می دهد.

اگر اندازه دستگاه موبایل بسیار بزرگ باشد یا در موقعیت صحیح قرار نگرفته باشد، ممکن است توسط دستگاه شارژ شناسایی نشود یا به درستی شارژ نشود. در برخی موارد، سیستم ممکن است نشان دهد که یک جسم خارجی در محفظه نگهداری اشیاء وجود دارد و دستگاه موبایل را شناسایی نکند. در این صورت، لطفاً دستگاه موبایل را به درستی در موقعیت مشخص شده درون محفظه نگهداری اشیاء قرار دهید.

دستگاه های تلفن همراه مجهز به Qi در صورتی که بیش از حد بزرگ باشند نمی توانند به صورت بی سیم شارژ شوند. تنها می توان یک دستگاه تلفن همراه دارای قابلیت Qi بدون پوشش را روی پد ضد لغزش دستگاه شارژ بی سیم قرار داد و طول آن دستگاه نباید بیش از ۱۴۰ میلی متر باشد.

⚠ هشدار

پیام های نمایش داده شده بر روی نمایشگر دستگاه های تلفن همراه ممکن است حواس راننده را پرت کرده و خطر بروز حادثه جدی را افزایش دهد.

- راننده باید همیشه حین رانندگی حواسش را جمع کند.

⚠ هشدار

اشیاء فلزی یا اشیاء حاوی اجزای فلزی را روی پد ضد لغزش دستگاه شارژ بی سیم قرار ندهید. چرا که اجسام فلزی ممکن است بسیار داغ شوند. در این صورت ممکن است پوست شما را بسوزانند و باعث آتش سوزی شوند.

! نکته

از قرار دادن کارت های شناسایی، کارت های اعتباری و غیره با نوارهای مغناطیسی یا تراشه روی پد ضد لغزش دستگاه شارژ بی سیم خودداری کنید. این باعث می شود داده های ذخیره شده روی نوار مغناطیسی یا تراشه غیر قابل استفاده شود.

انتقال داده

امنیت سایبری

امنیت سایبری

امنیت سایبری به اقداماتی برای جلوگیری و کاهش خطر دسترسی غیرمجاز به عملکردهای خودرو، داده‌ها و واحدهای کنترل از طریق نرم افزارهای مخرب یا اینترنت اشاره دارد.

اجزای اتصال

واحد کنترل انتقال داده، رابط‌ها، رابط‌های چندرسانه‌ای و رابط‌های تشخیصی، اجزای اتصالی برای تبادل اطلاعات و داده‌ها بین خودرو و دستگاه‌های خارجی یا اینترنت هستند

← ⚠️. بسته به مدل خودرو، اجزای اتصال ممکن است شامل موارد زیر باشد:

- رابط تشخیصی

- رابط تلفن

- کنترل رسانه

- App-Connect

- نقطه اتصال WLAN

- اتصال بلوتوث

- پورت USB

- درگاه کارت SD

- رابط چندرسانه‌ای AUX-IN

- درگاه سیم کارت

اجزای اتصال کلید امنیت سایبری همراه با سایر واحدهای کنترل، اجزای اتصال به مکانیسم‌های امنیتی مجهز می‌باشند که خطر دسترسی غیرمجاز به سیستم‌های خودرو را به حداقل می‌رسانند.

مکانیسم ایمنی

نرم افزارهای داخلی خودرو و مکانیسم‌های امنیتی به طور مداوم در حال تغییر هستند. همانند سیستم عامل یک رایانه یا دستگاه تلفن همراه، نرم افزار و مکانیسم‌های امنیتی موجود در یک خودرو ممکن است هر از گاهی به‌روزرسانی شوند.

به‌روزرسانی‌های نرم‌افزاری معمولاً امنیت، پایداری و سرعت سیستم‌ها را در خودروهای در حال تولید بهبود می‌بخشد.

کاهش ریسک

شما می‌توانید با روش‌های زیر به کاهش ریسک دسترسی غیرمجاز به سیستم‌ها و عملکردهای خودرو کمک کنید:

- تنها از حامل‌های داده و دستگاه‌های تلفن همراهی که شامل داده‌های دست‌کاری شده یا بدافزارها نیستند، در خودرو استفاده کنید.

- نگهداری، تعمیر و به‌روزرسانی سیستم خودرو را در نمایندگی‌های مجاز شرکت انجام دهید.

هشدار

رایانه‌ها، حامل‌های داده و دستگاه‌های تلفن همراه که به اینترنت متصل هستند یا در شبکه‌های عمومی و خصوصی استفاده می‌شوند، ممکن است در معرض ویروس‌های داده‌های دست‌کاری شده قرار گیرند و نرم‌افزارهای مخرب را ذخیره کنند.

• علاوه بر اقدامات احتیاطی شناخته شده برای استفاده از اینترنت، باید از نرم‌افزار ضدویروس مناسب برای محافظت از رایانه، حامل‌های داده و دستگاه‌های تلفن همراه خود استفاده کنید و برنامه‌های آن را به طور منظم به‌روزرسانی کنید.

هشدار

اگرچه مکانیسم‌های امنیتی در سیستم‌های خودرو نصب شده‌اند، ولی کاملاً نمی‌توان مانع خطر دسترسی غیرمجاز به عملکردهای خودرو و واحدهای کنترل توسط بدافزارها یا حملات اینترنتی شد. بدافزاری که به خودرو نفوذ می‌کند ممکن است واحدهای کنترل و عملکرد خودرو را تحت تأثیر قرار دهد یا غیرفعال کند یا اقدامات کنترلی را انجام دهد و باعث بروز حوادث جدی و صدمات مرگبار شود.

• بدافزارها همچنین می‌توانند به داده‌ها و اطلاعات ذخیره شده در واحدهای کنترل، سیستم نمایش اطلاعات، حامل‌های داده و دستگاه‌های تلفن همراه دسترسی پیدا کنند.

• اگر در عملکردهای خودرو، کنترل یا واکنش‌های غیرعادی مشاهده شد، باید سرعت خودرو به صورت کنترل شده کاهش یابد و به نزدیک‌ترین نمایندگی مجاز مراجعه شود یا از کمک حرفه‌ای مانند یدک‌کش استفاده شود.

⚠ هشدار

استفاده از برنامه‌ها در حین رانندگی می‌تواند حواس راننده را از شرایط ترافیکی پرت کند. اگر حواس راننده پرت شود، ممکن است منجر به بروز حادثه و آسیب‌دیدگی شود.

- همیشه با تمرکز کامل و احساس مسئولیت رانندگی کنید. استفاده نادرست یا اجرای نامناسب برنامه‌های کاربردی ممکن است باعث آسیب به خودرو، بروز حادثه و جراحات شدید شود.
- از استفاده نادرست از دستگاه‌های ارتباطی همراه و برنامه‌های کاربردی آن‌ها خودداری کنید.
- هرگز برنامه‌های کاربردی را تغییر ندهید.
- دستورالعمل‌های دستگاه‌های ارتباطی همراه را رعایت کنید.

⚠ هشدار

سرویس اینترنت خودرو ممکن است تحت تأثیر عوامل متعددی قرار گیرد، از جمله دلایل مربوط به شما، دلایل ارائه دهنده خدمات شخص ثالث، کیفیت خدمات شبکه ارتباطی، خرابی خطوط ارتباطی، نقص اتصال، تعمیر و نگهداری سیستم یا ترمینال شبکه، خرابی برق، اعتصاب، شورش، آتش سوزی، سیل، طوفان، انفجار، جنگ، اقدامات دولت، دستورات مقامات قضایی و اداری، محیط اجتماعی، ویروس‌های نرم‌افزاری یا وب‌سایت، سایر برنامه‌های مخرب یا حملات هکری و دیگر عوامل غیر قابل پیشبینی که ممکن است بر استفاده از خدمات آنلاین تأثیر بگذارند. مگر در مواردی که قوانین و مقررات به صراحت الزام می‌کنند که شرکت‌نگین سرویس مسئولیت را بپذیرد، شرکت‌نگین سرویس در قبال هرگونه خسارتی که به علت شرایط فوق به شما وارد شود، مسئولیتی ندارد.

! نکته

شرکت‌نگین سرویس در قبال آسیب‌های وارد شده به خودرو ناشی از برنامه‌های شخص ثالث بی‌کیفیت و دارای نقص، برنامه‌نویسی نادرست برنامه‌ها، ضعف شبکه، از دست رفتن داده‌ها در حین انتقال یا استفاده نادرست از دستگاه‌های ارتباطی همراه، مسئولیتی ندارد.

خودروی متصل به اینترنت

خودروهای متصل به اینترنت مجموعه متنوعی از خدمات آنلاین را برای خودروی شما ارائه می‌دهند. به عنوان مثال، یکپارچه‌سازی با خانه هوشمند، قفل/باز کردن از راه دور، و غیره.

قبل از استفاده، شبکه خودرو باید به صورت آنلاین فعال شود.

در دسترس بودن خدمات خودروی متصل به اینترنت ممکن است بسته به مدل و تجهیزات خودرو متفاوت باشد. خدمات خودروی متصل ممکن است با ارتقاء خدمات پس از فروش خودرو تغییر کند.

فناوری تشخیص صدا یا جستجوی مورد استفاده در خودروهای متصل به اینترنت ممکن است نتایج جستجو را برای همه کلمات تشخیص ندهد. به عنوان مثال، هنگامی که زبان نامناسبی شناسایی شود (حتی اگر غیرعمدی باشد)، از نمایش نتایج جستجو جلوگیری می‌کند.

فعال کردن شبکه خودرو

عملکردهای خودروی متصل به اینترنت را می‌توان از طریق نمایندگی MEP و یک برنامه تلفن همراه فعال کرد:

- مرحله ۱: یک حساب کاربری ایجاد کنید.
- مرحله ۲: خودرو را به حساب خود متصل کنید.
- مرحله ۳: با نام واقعی احراز هویت کنید.
- مرحله ۴: شبکه خودرو را فعال کنید.

خدمات

- کنترل خودرو از راه دور: جستجوی آنلاین خودرو، دسترسی و نظارت بر جنبه‌های مختلف وضعیت و عملکرد خودرو از راه دور، تنظیم تهویه مطبوع از راه دور، شارژ از راه دور.
- نقشه‌ها: ارائه مینی نقشه از ترافیک، نمایش اطلاعات مربوط به ترافیک به صورت آنلاین.
- مسیریابی: پیش‌بینی مسیریابی، مسیریابی برای آخرین کیلومترهای سفر، سفر گروهی.
- سیستم گفتاری SDS: شناسایی گفتار ترکیبی، بسته‌های صوتی اختیاری.
- صوت آنلاین: رادیو آنلاین، رسانه‌های آنلاین.
- جستجوی اطلاعات: غذا، هتل، فیلم، سفر هوایی
- خانه (صفحه اصلی) هوشمند
- تقویم
- پرداخت آنلاین
- اعلام حرکت خودرو
- مرکز پیام
- خودروی من (Tencent My Car)
- Wi-Fi
- سایر

مقدمه‌ای بر موضوع 

این فصل حاوی اطلاعاتی در مورد موضوع زیر است:

۲۰۶

- پورت داده USB

برخی از دستگاه‌های خارجی را می‌توان از طریق پورت‌های کابلی و بی‌سیم موجود در خودرو (در صورت وجود) به سیستم نمایش اطلاعات متصل کرد.

نوع و تعداد پورت‌های کابلی و بی‌سیم بستگی به مدل خودرو دارد. در یک سری مدل‌های خاص، پورت‌ها ممکن است متفاوت باشند.

برای پورت‌های کابلی، فقط باید از کابل‌های اتصال اصلی که برای این خودرو طراحی شده‌اند استفاده کنید؛ یا در صورت وجود، از کابل‌های اتصال ارائه شده توسط سازنده برای خودروهای مربوطه استفاده کنید. اگر اتصال‌دهنده کابل به درستی وارد نمی‌شود، موقعیت اتصال‌دهنده و پورت اتصال را بررسی کنید.

! نکته

تنها از کابل‌های اتصال مناسب و بدون آسیب برای پورت‌های کابلی استفاده کنید.

- کافی است در محل مناسب به آرامی فشار دهید تا اتصال‌دهنده کابل اتصال به پورت مشخص شده وارد شود. استفاده از نیروی زیاد ممکن است به پورت دستگاه و اتصال‌دهنده کابل آسیب برساند.
- کابل اتصال نباید گیر کند یا با فشار خم شود.
- استفاده نادرست یا استفاده از کابل‌های اتصال آسیب‌دیده ممکن است منجر به عملکرد نادرست و آسیب به دستگاه شود.

اگر یک دستگاه متصل شناسایی نشود، باید تمام دستگاه‌های متصل را قطع کرده و سپس دوباره دستگاه‌ها را متصل کنید. در صورت لزوم، عملکرد کابل اتصال مورد استفاده را بررسی کنید.

اگر نقصی در دستگاه متصل رخ داد، دستگاه مورد نظر را دوباره راه‌اندازی کنید. در برخی موارد، این کار می‌تواند مشکل را برطرف کند.

تنظیم خودرو به عنوان نقطه اتصال سیار

بسته به تجهیزات مدل خودرو، سیستم نمایش اطلاعات برخی مدل‌ها می‌تواند به عنوان یک نقطه اتصال اینترنتی Wi-Fi عمل کند و تا ۸ دستگاه Wi-Fi را پشتیبانی کند.

اتصال سریع به سیستم نمایش اطلاعات

اتصال سریع به شما امکان می‌دهد به سرعت و به راحتی یک شبکه محلی بی‌سیم رمزگذاری شده ایجاد کنید.

برای فعال کردن این عملکرد نیاز است که عملکرد WPS دستگاه Wi-Fi و سیستم نمایش اطلاعات روشن باشد.

اتصال از طریق WLAN

بسته به تجهیزات مدل خودرو، سیستم نمایش اطلاعات در برخی مدل‌ها می‌تواند از نقطه اتصال Wi-Fi دستگاه‌های خارجی (مانند دستگاه‌های ارتباطی همراه) برای برقراری اتصال به اینترنت و استفاده از خدمات آنلاین استفاده کند.

پیش از اینکه سیستم نمایش اطلاعات به عنوان نقطه اتصال اینترنتی Wi-Fi استفاده شود، ابتدا باید به اینترنت متصل شود، که این کار می‌تواند از طریق یک کارت eSIM داخلی یا یک دستگاه Wi-Fi خارجی برای برقراری اتصال داده انجام شود.

به دلایل امنیتی، اتصالات Wi-Fi به طور پیش فرض با استفاده از کلید WPA2 رمزگذاری می‌شوند. توصیه می‌کنیم همیشه از رمزگذاری WPA2 استفاده کنید. لطفاً به مقررات خاص کشور خود توجه کنید.

در برخی از کشورها در خارج از چین، استفاده از Wi-Fi با فرکانس ۵ گیگاهرتز ممکن است مغایر با قوانین محلی باشد.

• توصیه می‌شود پیش از سفر به خارج از کشور، Wi-Fi سیستم نمایش اطلاعات خودرو را خاموش کنید تا از نقض قوانین مربوط به کشورهای مختلف جلوگیری شود. در صورت لزوم، می‌توانید با نمایندگی‌های مجاز شرکت ارتباط برقرار کنید.

• شرکت مسئولیتی در قبال خودروهایی که در کشورهای دیگر استفاده می‌شوند و با الزامات قانونی مربوط به آن کشورها مطابقت ندارند یا تنها تا حدی مطابقت دارند، ندارد.

انتقال داده از طریق شبکه‌های ارتباطات سیار ممکن است نیاز به پرداخت هزینه داشته باشد. برای اطلاعات مربوط به هزینه‌ها، می‌توانید با اپراتور تلفن همراه خود تماس بگیرید.

به ابتدای بخش در صفحه ۲۰۵ مراجعه کنید ①



تصویر ۲۵: پورت داده USB (تصویر)

① پورت USB، تایپ C

② پورت USB، تایپ A

مدل و نوع پورت USB

این خودرو ممکن است به پورت‌های USB زیر مجهز باشد:

- نوع A: مناسب انتقال داده و دارای عملکرد شارژ.
- نوع C: مناسب انتقال داده و دارای عملکرد شارژ.

هر پورت USB یک پورت کابلی است و فقط با اتصال کابل مناسب قابل استفاده است.

پورت USB ۵ ولتاژ استاندارد USB ۵ ولت را ارائه می‌دهد. نوع USB، نوع، تعداد و موقعیت نصب پورت USB بستگی به تجهیزات مدل خودرو دارد.

سیستم نمایش اطلاعات از ذخیره‌سازی انبوه و منابع صوتی در "حالت ذخیره‌سازی انبوه" پشتیبانی می‌کند برای فعال‌سازی این حالت، لطفاً به توضیحات مربوط به منبع صوتی مراجعه کنید.

می‌توانید از طریق سیستم نمایش اطلاعات فایل‌های صوتی موجود بر روی رسانه‌های داده خارجی متصل به پورت USB را پخش و کنترل کنید.

نکات و محدودیت‌ها

تعداد پورت‌های USB و سازگاری آن‌ها با دستگاه‌های ارتباطی همراه و سایر پخش‌کننده‌های رسانه‌ای بستگی به تجهیزات مدل خودرو دارد.

با توجه به تنوع گسترده و اشکال مختلف حامل‌های داده، نمی‌توان تضمین کرد که تمام عملکردهای توضیح داده شده در این فصل به طور عادی اجرا شوند.

بسته به تجهیزات سیستم نمایش اطلاعات، ممکن است برای خواندن داده‌های هارد دیسک خارجی با ظرفیت بیش از ۳۲ گیگابایت، به فرمت سیستم فایل FAT32 نیاز باشد.

همچنین به سایر محدودیت‌ها و نکات مربوط به منابع رسانه‌ای توجه داشته باشید.

قبل از اتصال منبع صوتی، ابتدا نوع پورت USB نصب شده بر روی خودرو را بررسی کنید.

• تنها از کابل‌های اتصال USB مناسب با نوع USB مربوطه استفاده کنید.

• شکل رابط‌های USB نوع A و نوع C متفاوت است.

از اتصال یا استفاده از کابل‌های افزودنی USB یا هاب USB در پورت‌های USB خودداری کنید!

App-Connect

مقدمه‌ای بر موضوع

این بخش شامل اطلاعاتی در مورد موضوع زیر است:

۲۰۷ - برنامه‌های کاربردی

برای جلوگیری از حواس پرتی راننده، تنها می‌توان از برنامه‌های مجاز در حین رانندگی استفاده کرد ← ⚠️.

بسته به دستگاه ارتباطی همراه مورد استفاده، می‌توان از طریق پورت مناسب متصل شد.

با استفاده از App-Connect، می‌توانید محتوا و عملکردهای نمایش داده شده بر روی دستگاه تلفن همراه را بر روی صفحه نمایش سیستم نمایش اطلاعات مشاهده و کنترل کنید.

در دسترس بودن فناوری‌ها و محتوای خدمات مربوط به App-Connect ممکن است بسته به کشور متفاوت باشد.

⚠️ هشدار

استفاده از برنامه‌ها در حین رانندگی ممکن است موجب حواس پرتی راننده از وضعیت ترافیک شود. اگر راننده حواسش پرت شود، ممکن است باعث بروز حادثه و آسیب به افراد شود.

• همیشه با تمرکز و مسئولیت کامل رانندگی کنید.

⚠️ هشدار

استفاده نادرست یا ناصحیح از برنامه‌ها ممکن است باعث آسیب به خودرو، بروز حادثه و جراحات شدید به افراد شود.

• از استفاده نادرست از دستگاه‌های ارتباطی تلفن همراه و برنامه‌های آن‌ها خودداری کنید.

• هرگز بدون مجوز برنامه‌ها را تغییر ندهید.



• لطفاً به دستورالعمل‌های کتابچه راهنمای دستگاه‌های ارتباطی تلفن همراه توجه کنید.

راهنمای بارگذاری اقلام

می‌توانید اقلام و بارها را در داخل خودرو و بر روی سقف خودرو حمل کنید ← صفحه ۲۱۱. برای این منظور باید به قوانین مربوطه توجه داشته باشید.

لطفاً بار و وسایل را به طور ایمن در داخل خودرو قرار دهید.

– بار داخل خودرو را تا حد امکان به طور یکنواخت توزیع کنید و هیچ یک از درجه‌های تهویه هوای داخلی خودرو را مسدود نکنید.

– بار و اشیاء سنگین همیشه باید در محفظه بار قرار گیرند
←  

– تا حد امکان اشیاء سنگین را در قسمت جلوی محفظه بار قرار دهید.

– به وزن مجاز محور خودرو و وزن مجاز کل خودرو توجه کنید ← صفحه ۳۰۵.

– اشیاء داخل محفظه بار را با استفاده از طناب، نوار یا بندهای کششی مناسب محکم کنید.

– اشیاء کوچک نیز باید به طور ایمن قرار داده شوند.

– در صورت نیاز، پشتی صندلی‌های عقب را به سمت عقب خم کنید و آن‌ها را به طور مطمئن در جای خود قفل کنید.



– در صورت لزوم، فاصله نورپردازی چراغ‌های جلو را تنظیم کنید. این کار در خودروهایی که دارای تنظیم خودکار دامنه نور هستند به طور خودکار انجام می‌شود ← صفحه ۱۰۸.

– فشار باد لاستیک‌ها را بر اساس بار تنظیم کنید. به برجسب فشار باد لاستیک‌ها توجه کنید ← صفحه ۲۶۷.

– در خودروهایی که دارای سیستم تشخیص فشار باد لاستیک هستند، در صورت لزوم وضعیت بار جدید خودرو را برای محاسبه تغییرات در بار به‌روزرسانی کنید
← صفحه ۲۶۰.

شرکت هیچ‌گونه مسئولیتی در قبال آسیب‌های وارد به خودرو به دلیل استفاده از برنامه‌های شخص ثالث با کیفیت پایین و دارای نقص، اشکالات برنامه‌نویسی در برنامه‌ها، ضعف شبکه، از دست رفتن داده‌ها در حین انتقال، یا به دلیل استفاده نادرست از رایانه، تبلت و تلفن همراه ندارد.

برنامه‌های کاربردی

 به توضیحات در ابتدای بخش در صفحه ۲۰۶ مراجعه کنید  .

App-Connect امکان نمایش برنامه‌های فولکس واگن و همچنین محتوای برنامه‌های فروشندگان شخص ثالث را در نمایشگر سیستم نمایش اطلاعات فراهم می‌کند.

ممکن است مشکلات سازگاری با برنامه‌های کاربردی فروشندگان شخص ثالث وجود داشته باشد.

برنامه‌ها و استفاده از آن‌ها و اتصال داده‌های تلفن همراه مورد نیاز ممکن است هزینه‌هایی را به دنبال داشته باشد.

طیف برنامه‌های ارائه شده می‌تواند بسیار گسترده باشد و همچنین ممکن است به طور خاص برای مدل‌ها و کشورهای خاص طراحی شده باشد. محتوا، محدوده و ارائه‌دهندگان برنامه‌ها ممکن است متفاوت باشند. علاوه بر این، برخی از برنامه‌ها به در دسترس بودن خدمات ارائه‌دهندگان شخص ثالث نیز بستگی دارند.

شرکت ما نمی‌تواند تضمین کند که تمامی برنامه‌های ارائه شده بر روی تمام دستگاه‌های تلفن همراه و سیستم‌عامل‌های آن‌ها قابل اجرا باشد.

لطفاً توجه داشته باشید که شرکت ممکن است بدون اطلاع قبلی برنامه‌های ارائه شده را تغییر دهد، تنظیم کند، از دسترس خارج کند، دوباره فعال کند و یا گسترش دهد.

هشدار ⚠

- ارقام شل و آزاد در محفظه بار ممکن است ناگهان جابجا شده و وضعیت رانندگی را تغییر دهند.
- سرعت و روش رانندگی خود را همیشه بر اساس دید، وضعیت جوی، شرایط جاده و وضعیت ترافیک تنظیم کنید.
- هنگام سرعت گرفتن با احتیاط عمل کنید و به آرامی پدال گاز را فشار دهید.
- تا حد امکان از ترمزهای اضطراری و شتاب گرفتن ناگهانی خودداری کنید.
- زودتر از معمول ترمز کنید.

نکته !

اشیاء نزدیک به شیشه عقب ممکن است به سیم‌کشی گرم‌کن شیشه عقب یا (بسته به تجهیزات) آنتن آسیب بزنند یا آن‌ها را خراب کنند.

هنگام انجام حرکات ناگهانی در رانندگی، ترمزگیری و در صورت بروز حادثه، بارهایی که محکم ثابت نشده‌اند، ممکن است منجر به جراحات شدید شوند. این امر به ویژه در مواردی صورت می‌گیرد که کیسه هوا باز شود و به اشیاء برخورد کند و باعث پرتاب شدن آنها به داخل خودرو شود. برای کاهش خطر آسیب‌دیدگی، موارد زیر را رعایت کنید:

- تمامی اشیاء داخل خودرو باید به طور ایمن چیده شوند.
- حتی اشیاء کوچک و سبک نیز باید ثابت شوند.
- بارها را به درستی در خودرو قرار دهید و مطمئن شوید که در طول حرکت خودرو به هیچ وجه وارد ناحیه باز شدن کیسه‌های هوا نمی‌شوند.
- در طول حرکت خودرو، همیشه مطمئن شوید که محفظه‌های نگهداری اشیاء بسته باشند.
- وضعیت قرارگیری بارها نباید باعث نادرست نشستن سرنشینان در خودرو شود.
- اگر بارها، صندلی‌ای را مسدود کرده‌اند، سرنشینان نباید در آن صندلی نشسته و از آن استفاده کنند.
- از قرار دادن اشیاء سخت، سنگین یا تیز در محفظه‌های باز خودرو، سطح پشت صندلی‌های عقب یا روی داشبورد خودداری کنید.
- اشیاء سخت، سنگین یا تیز را از لباس‌ها و جیب‌های داخل خودرو خارج کرده و به طور ایمن نگهداری کنید.

هشدار ⚠

هنگام حمل ارقام سنگین، عملکرد رانندگی خودرو تغییر می‌کند و فاصله ترمز افزایش می‌یابد. ارقام سنگینی که به درستی ثابت نشده‌اند ممکن است باعث از دست دادن کنترل خودرو و در نتیجه آسیب‌های شدید شوند.

- هرگز خودرو را با بار بیش از حد پر نکنید. بار و نحوه توزیع آن در داخل خودرو بر وضعیت رانندگی و عملکرد ترمز تأثیر می‌گذارد.
- هنگام حمل ارقام سنگین، عملکرد رانندگی خودرو به خاطر جابجایی مرکز ثقل آن تغییر می‌کند.
- بار باید به طور یکنواخت و در پایین‌ترین ارتفاع ممکن در داخل خودرو توزیع شود.
- ارقام سنگین در محفظه بار باید همیشه تا حد امکان به طور ایمن و تا حد امکان در جلوی محور عقب قرار گیرند.

کفپوش محفظه بار

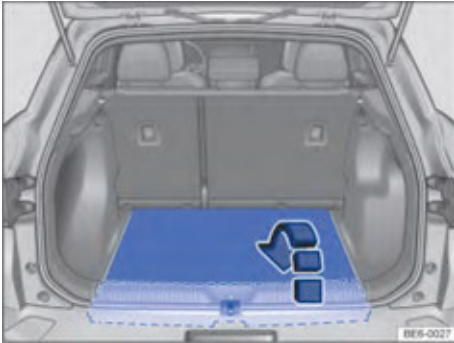

تصویر ۱۲۷: داخل محفظه بار: برداشتن کفپوش محفظه بار (تصویر)

قسمت پشت کفپوش محفظه بار را می‌توان به سمت بالا جمع کرد ← تصویر ۱۲۷. هنگامی که جمع می‌شود، یک محفظه نگهداری در زیر آن قرار دارد که می‌توان برای نگهداری ابزارهای همراه خودرو از آن استفاده کرد ← صفحه ۲۳۳.

نکته

استفاده نادرست ممکن است باعث آسیب به پنل‌ها یا کفپوش محفظه بار شود.

- هنگام بستن کفپوش محفظه بار، نگذارید کفپوش محفظه بار به طور خودکار پایین بیفتد، همیشه برای بستن آن باید با دست آن را پایین بیاورید.
- تا حد ممکن بار را به طور یکنواخت بر روی کف محفظه بار توزیع کنید و از قرار دادن مقدار زیادی بار در یک نقطه جلوگیری کنید.

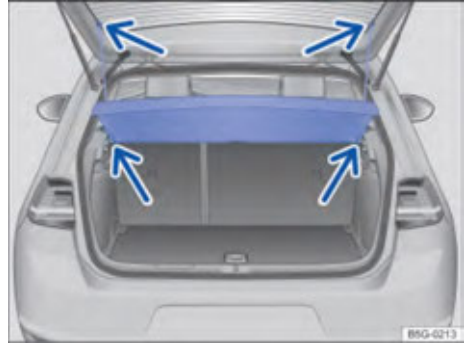

تصویر ۱۲۶: محفظه بار: باز کردن و نصب کردن کاور (طاقچه) محفظه بار (تصویر)

زمانی که درب پشت را باز یا بسته می‌کنید ← صفحه ۸۲، بندهای ثابت به طور خودکار کاور محفظه بار را بالا می‌کشند (برای باز کردن) یا پایین می‌آورند (برای بستن). بر روی کاور محفظه بار هیچ چیزی قرار ندهید ← ⚠️.

باز کردن کاور محفظه بار

- بندهای ثابت را از درب پشت جدا کنید ← تصویر ۱۲۶ (فلش‌های بالایی)؛

- کاور محفظه بار را از روی پایه‌های ثابت به سمت عقب بیرون بکشید ← تصویر ۱۲۶ (فلش‌های پایینی).

نصب کردن لاینر محفظه بار

- کاور محفظه بار را از بالا به داخل پایه‌های کناری فشار دهید ← تصویر ۱۲۶ (فلش‌های پایینی).

- بندهای ثابت را به قلاب درب پشت آویزان کنید ← تصویر ۱۲۶ (فلش‌های بالایی).

⚠️ هشدار

اشیاء یا حیواناتی که به درستی بر روی کاور محفظه بار ثابت نشده‌اند، ممکن است در هنگام حرکت ناگهانی، ترمز اضطراری و همچنین در صورت بروز حادثه، باعث جراحات شدید شوند.

- از قرار دادن اشیاء یا حیوانات روی کاور محفظه بار خودداری کنید.

نکته

برای جلوگیری از آسیب به کاور محفظه بار، ارتفاع بارگذاری در محفظه بار باید به گونه‌ای باشد که هنگام بستن درب پشت، کاور محفظه بار بر روی بار فشار نیاورد.

کفی قابل تنظیم محفظه بار

- کفی محفظه بار را در ارتفاع مورد نظر داخل ریل‌ها قرار دهید ← تصویر ۱۲۹ ② یا ③ و آن را به جلو فشار دهید تا در جای خود قرار گیرد.

نکته

- استفاده نادرست ممکن است باعث آسیب به پنل یا کفی محفظه بار شود.
- هنگام بستن، نگذارید کفی محفظه بار به طور خودکار پایین بیفتد، و همیشه با دست آن را به پایین هدایت کنید.
- تا حد امکان بار را (با وزن حداکثر ۵۰ کیلوگرم) به طور یکنواخت بر روی کفی محفظه بار توزیع کنید و از قرار دادن مقدار زیادی بار در یک نقطه خودداری کنید.

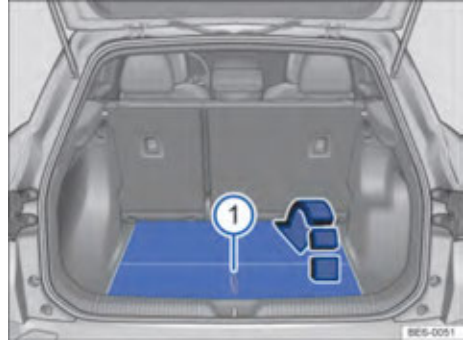

تصویر ۱۲۸: داخل محفظه بار: بلند کردن کفی محفظه بار

تجهیزات داخل محفظه بار

حلقه نگهدارنده

این ویژگی به تجهیزات مدل خودرو بستگی دارد.

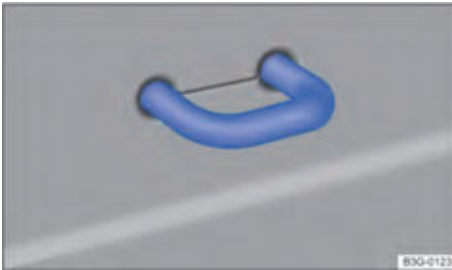

تصویر ۱۳۰: داخل محفظه بار: حلقه نگهدارنده

در داخل محفظه بار، حلقه نگهدارنده‌ای برای بستن بندها، نوارها یا طناب‌ها جهت ثابت کردن اشیاء و چمدان‌های آزاد وجود دارد ← تصویر ۱۳۰.

هشدار

- بندها، نوارها یا طناب‌های آسیب‌دیده ممکن است در هنگام ترمز کردن یا بروز حادثه پاره شوند، و اشیائی که با استفاده از آنها ثابت شده ممکن است درون خودرو پرتاب شوند و منجر به آسیب‌های جدی یا کشنده شوند.
- همیشه از بندها، نوارها یا طناب‌های مناسب و بدون آسیب استفاده کنید.
- بار را روی کف محفظه بار با اتصالات، طناب‌ها یا نوارهای کششی به صورت ضربدری محکم ببندید و آنها را به حلقه‌های نگهدارنده متصل کنید.
- هنگام محکم کردن اشیاء، نباید از حداکثر تحمل بار حلقه‌های نگهدارنده تجاوز کنید.

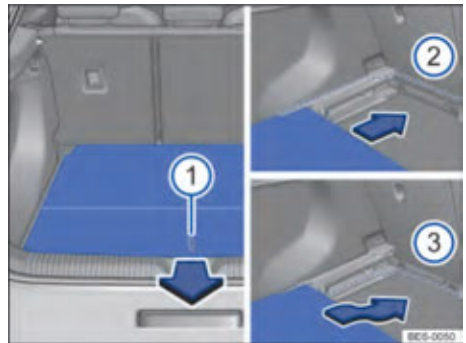

تصویر ۱۲۹: داخل محفظه بار: تنظیم ارتفاع کفی محفظه بار

بسته به تجهیزات مدل خودرو، ممکن است دارای کفی محفظه بار قابل تنظیم باشد.

باز و بسته کردن کفی محفظه بار

- برای باز کردن، دستگیره را بگیرید ← تصویر ۱۲۸ ① و قسمت عقب کفی محفظه بار را در جهت فلش به سمت جلو جمع کنید.
- برای بستن، کفی محفظه بار را با احتیاط به جای خود برگردانید.
- اگر کفی محفظه بار در موقعیت پایین قرار داشته باشد، هنگام باز و بسته کردن، قسمت عقب آن با دیواره‌های جانبی محفظه بار تماس پیدا می‌کند و در این صورت باید بر مقاومت کمی که ایجاد می‌شود، غلبه کرد.

تنظیم ارتفاع کفی محفظه بار

- کفی محفظه بار را می‌توان در موقعیت بالا یا پایین قرار داد:
- کفی محفظه بار را با دستگیره ← تصویر ۱۲۹ ① بالا بکشید و آن را از ریل‌های جانبی محفظه بار به سمت عقب بیرون بکشید.

باربند روی سقف

مقدمه‌ای بر موضوع

این فصل حاوی اطلاعاتی در مورد موضوعات زیر است:

- ۲۱۲ - نصب باربند روی سقف
- ۲۱۲ - بارگیری باربند روی سقف
- ۲۱۲ - دستورالعمل استفاده

بسته به تجهیزات مدل خودرو، این خودرو ممکن است ساختار نصب سیستم باربند روی سقف را داشته باشد. با استفاده از باربند روی سقف، می‌توان اشیاء با حجم زیاد را روی سقف حمل کرد.

اگر از وجود ساختار نصب سیستم باربند روی سقف در این خودرو مطمئن نیستید، لطفاً از نمایندگان رسمی شرکت سوال کنید.

تنها باید از سیستم باربند روی سقفی که توسط شرکت برای این خودرو تایید شده است، استفاده کنید.

اگر نمی‌توان خودرو را با سیستم باربند روی سقف هدایت کرد، استفاده یا نصب سیستم باربند روی سقف مجاز نیست.

هشدار

هنگام حمل اشیاء سنگین یا با حجم زیاد بر روی باربند سقف، به دلیل تغییر مرکز ثقل و افزایش سطح مقاومت در برابر باد، عملکرد فرمان‌پذیری خودرو تغییر خواهد کرد.

- حتماً از بندهای مناسب و سالم برای ثابت کردن بار روی سقف استفاده کنید.

- اشیاء بزرگ، سنگین، بلند یا مسطح می‌توانند به وضعیت آیرودینامیکی خودرو، مرکز ثقل کلی خودرو و ثبات فرمان‌پذیری آن آسیب برسانند.
- از شتاب‌گیری سریع یا ترمزهای ناگهانی در حین رانندگی اجتناب کنید.
- سرعت و شیوه رانندگی خود را بر اساس دید، شرایط جوی، وضعیت جاده و ترافیک تنظیم کنید.

هشدار

اگر بر روی خودرو باربند روی سقف غیرمجاز نصب شده باشد یا بر روی خودروهایی که نصب سیستم باربند روی سقف مجاز نیست، باربند نصب شده باشد، ممکن است منجر به بروز حادثه و آسیب دیدن افراد شود.

- تنها باید از سیستم باربند روی سقفی که توسط شرکت برای این خودرو تایید شده است، استفاده کنید.
- بر روی خودروهایی که نصب سیستم باربند روی سقف مجاز نیست نباید باربند نصب کنید.
- باربند روی سقفی که به زور نصب شده باشد ممکن است در حین حرکت خودرو شل شده و از روی سقف سر بخورد.

- به ویژه برای اشیاء تخت، توجه کنید که لبه بالایی بار باید بالاتر از حلقه‌های نگهدارنده قرار گیرد.
- بسته به طراحی، به علائم مربوط به نحوه قرار دادن بار در محفظه بار توجه کنید.
- هرگز صندلی کودک را به حلقه‌های نگهدارنده محفظه بار متصل نکنید.

هشدار

هنگام استفاده از نوارهای الاستیکی کششی با احتیاط عمل کنید و آن‌ها را با دقت به حلقه‌های نگهدارنده وصل کنید تا از آسیب‌های جدی جلوگیری شود.

- هنگام بستن نوارهای الاستیکی، همیشه از چشم‌ها و صورت خود در برابر آسیب‌دیدگی محافظت کنید.
- هنگام ثابت کردن بارها، همیشه نوار الاستیکی را محکم نگه دارید تا از لغزش و برگشت ناگهانی آن جلوگیری کنید.

حداکثر کشش قابل تحمل توسط حلقه‌های نگهدارنده حدود ۳/۵ کیلو نیوتن است.

بندهای مناسب یا نوارهای کششی و اجزای ثابت‌کننده بار را می‌توان از نمایندگان رسمی شرکت خریداری کرد.

قلب



تصویر ۱۳۱: داخل محفظه بار: قلب (تصویر)

داخل محفظه بار ممکن است قلب‌هایی برای آویزان کردن ساک‌های سبک وجود داشته باشد ← تصویر ۱۳۱.

هشدار

از قلب برای محکم کردن جای چمدان‌ها یا اشیاء دیگر استفاده نکنید. در غیر این صورت، ممکن است در صورت ترمز ناگهانی یا بروز حادثه قلب شکسته شود.

نکته

حداکثر بار مجاز برای هر قلب ۲/۵ کیلوگرم است.

نکته!

در خودروهایی که نصب سیستم باربند روی سقف مجاز نیست، نصب هر نوع باربند روی سقف بر روی آنها می‌تواند منجر به آسیب‌های جدی به خودرو شود.



رانندگی با باربند نصب شده بر روی سقف موجب افزایش مقاومت هوا و مصرف انرژی موتور می‌شود. این امر به وضوح باعث کاهش میزان مسافت قابل پیمایش خودرو خواهد شد. این نکته شامل تمام باربندهای سقف و اشیاء حمل شده روی آنها، مانند دوچرخه و تخته‌های اسکی، می‌شود.

نصب باربند روی سقف

📖 به ابتدای بخش در صفحه ۲۱۱ مراجعه کنید ⚠️ ⚠️.

برای ایمنی بیشتر، برای حمل چمدان‌ها، دوچرخه‌ها، تخته‌های موج‌سواری، تخته‌های اسکی و قایق‌های کوچک، نیاز به نصب سیستم‌های باربند روی سقف مخصوص است ← ⚠️ می‌توانید لوازم جانبی مناسب را از نمایندگان مجاز شرکت خریداری کنید.

نصب میله‌های تکیه‌گاه و باربند

بر اساس دستورالعمل نصب پیوست شده، میله‌های تکیه‌گاه را به پایه ثابت سقف خودرو نصب کنید. پس از نصب موفق میله‌های تکیه‌گاه، می‌توانید باربند را به آنها متصل کنید.

هشدار!

بستن نامناسب میله‌های تکیه‌گاه و باربند روی سقف و همچنین استفاده نادرست از آنها ممکن است منجر به جدا شدن کل باربند از سقف و بروز حوادث و صدمات شود.

• تنها زمانی از میله‌های تکیه‌گاه و باربند استفاده کنید که بدون آسیب و طبق مقررات به درستی نصب شده باشند.

• همیشه میله‌های تکیه‌گاه و باربند را طبق دستورالعمل‌های مشخص شده نصب کنید. به دقت دستورالعمل نصب ارائه شده توسط سازنده را دنبال کنید.

• میله‌های تکیه‌گاه فقط باید در موقعیت‌های نصب مشخص شده قرار گیرند.

• باربندهای روی سقف مخصوص دوچرخه‌ها، تخته‌های اسکی، تخته‌های موج‌سواری و غیره باید به درستی نصب شوند. حتماً به دستورالعمل نصب ارائه شده توسط سازنده توجه کنید.

- قبل از شروع به حرکت، بست‌های باربند روی سقف را بررسی کنید و در صورت لزوم پس از طی کردن یک مسیر کوتاه آن‌ها را دوباره سفت کنید. اگر مدت زمان رانندگی طولانی است، باید در هر توقف برای استراحت، اتصال پیچ‌ها و بست‌ها را بررسی کنید.
- نباید میله‌های تکیه‌گاه یا باربند روی سقف را تغییر دهید یا تعمیر کنید.

نکته!

مطمئن شوید که در هنگام باز کردن درب پشت، درب با بار روی سقف برخورد نمی‌کند.

بارگیری باربند روی سقف

📖 به اطلاعات موجود در ابتدای بخش در صفحه ۲۱۱ مراجعه کنید ⚠️ ⚠️.

حداکثر بار مجاز روی سقف

حداکثر بار مجازی که می‌توان بر روی سقف قرار داد ۷۵ کیلوگرم است.

بار سقف شامل وزن باربند و وزن بار قرار گرفته بر روی آن است ← ⚠️.

همیشه از وزن باربند و وزن باری که روی آن حمل می‌شود، آگاه باشید. در صورت لزوم بار را وزن کنید.

در صورت استفاده از باربند روی سقف با ظرفیت حمل کمتر، از آن تا حداکثر بار مجاز استفاده نکنید. در این صورت، فقط بر اساس محدودیت‌های بار مندرج در دستورالعمل‌های نصب توسط سازنده بارگیری کنید.

توزیع بار

بار باید به طور مساوی توزیع و طبق مقررات محکم شود ← ⚠️.

بررسی وضعیت قرارگیری بارها

پس از نصب باربند روی سقف، با خودرو مسافتی کوتاه را طی کنید، سپس توقف کرده و وضعیت تمام بست‌ها را بررسی کنید. به طور منظم وضعیت محکم بودن جای بار را بررسی کنید.

نکته

- باربند روی سقف باید قبل از عبور از کارواش هر بار جدا شود.
- ارتفاع خودرو ممکن است به دلیل نصب باربند روی سقف و بارهای قرار داده شده بر روی آن تغییر کند. ارتفاع خودرو را مطابق با ارتفاع مورد نیاز برای عبور از گذرگاه‌ها، مانند عبور از زیر پل‌ها و درب‌های پارکینگ تنظیم کنید.
- آنتن سقف، سانروف شیشه‌ای پانوراما و درب پشت نباید تحت تأثیر باربند روی سقف و بارهای محکم شده بر روی آن قرار گیرند.

نصب باربند روی سقف باعث افزایش مقاومت هوا می‌شود، که این امر منجر به مصرف بیشتر انرژی می‌شود. 

هشدار

- اگر از حداکثر بار مجاز سقف تجاوز کنید، ممکن است منجر به بروز حادثه و آسیب جدی شود.
- هرگز از میزان بار مشخص شده روی سقف، حداکثر بار مجاز خودرو یا حداکثر وزن مجاز کل خودرو فراتر نروید.
- در حالی که محدودیت بار کل بر روی سقف برای ایمنی خودرو حائز اهمیت است، ظرفیت حمل باربند نیز باید به شدت رعایت شود.



هشدار

- بارهای شل و یا به درستی محکم نشده، می‌توانند از باربند روی سقف بیفتند و باعث بروز حادثه و صدمات شوند.
- همیشه از طناب‌ها، بندها، یا نوارهای کششی مناسب و بدون آسیب استفاده کنید.

نکته

مطمئن شوید که در هنگام باز کردن درب پشت، درب با بار روی سقف برخورد نمی‌کند.

دستورالعمل‌ها

 به ابتدای بخش در صفحه ۲۱۱ مراجعه کنید  .

در شرایط زیر باربند سقف را باز کنید:

- زمانی که دیگر نیازی به استفاده از باربند روی سقف نباشد.
- قبل از عبور از یک کارواش اتوماتیک.
- زمانی که ارتفاع خودرو بیشتر از ارتفاع مورد نیاز برای عبور از یک گذرگاه باشد، مانند هنگام عبور از یک پارکینگ

باتری ولتاژ بالا

دستورالعمل‌های ایمنی برای سیستم الکتریکی ولتاژ بالا و باتری ولتاژ بالا

مقدمه‌ای بر موضوع

این بخش حاوی اطلاعاتی در مورد موضوعات زیر است:

- علائم هشدار ولتاژ بالا
- **نمای کلی سیستم ولتاژ بالا**
- سیستم ولتاژ بالا از اجزای زیر تشکیل شده است:
- باتری ولتاژ بالا
- وسایل الکترونیکی قدرت و کنترل
- موتور الکتریکی
- کمپرسور تهویه مطبوع ولتاژ بالا
- دستگاه شارژ باتری ولتاژ بالا
- سوکت شارژ باتری ولتاژ بالا
- کابل‌ها و اتصالات ولتاژ بالای نارنجی رنگ
- گرم‌کن ولتاژ بالا
- تمام کارهای مربوط به سیستم‌های ولتاژ بالا باید توسط متخصصان واجد شرایط و آموزش دیده در نمایندگی‌های مجاز شرکت مطابق با دستورالعمل‌های عملیاتی شرکت انجام شود ← صفحه ۲۴۵.
- نحوه استفاده از علائم و برچسب‌های هشدار دهنده ← صفحه ۲۱۵.

خطر

- شبکه ولتاژ بالا (سیستم الکتریکی) و باتری ولتاژ بالای خودرو خطرناک هستند و ممکن است باعث سوختگی، شوک الکتریکی کشنده و آسیب‌های دیگر شوند.
- باتری ولتاژ بالا باید همیشه به عنوان باتری کاملاً شارژ شده در نظر گرفته شود و تمام قطعات ولتاژ بالا فعال باشند. حتی زمانی که درایو الکتریکی خاموش است و دکمه استارت در حالت Off قرار دارد، ممکن است برق گرفتگی رخ دهد.
- هرگز کابل‌های ولتاژ بالا، باتری‌های ولتاژ بالا یا پایانه‌های باتری ولتاژ بالا را با دستان خود یا با جواهرات یا سایر اشیاء فلزی لمس نکنید. به خصوص اگر کابل‌های ولتاژ بالا، باتری‌های ولتاژ بالا یا پایانه‌های باتری ولتاژ بالا آسیب دیده‌اند، مراقب باشید.
- هرگز هیچ کاری را روی شبکه ولتاژ بالا، کابل‌های ولتاژ بالا یا باتری‌های ولتاژ بالا انجام ندهید.
- هرگز قطعات شبکه ولتاژ بالا را باز، سرویس یا تعمیر نکنید و آنها را از شبکه ولتاژ بالا جدا نکنید.
- هرگز به کابل‌های ولتاژ بالا نارنجی رنگ از شبکه ولتاژ بالا آسیب نزنید، آنها را تغییر ندهید یا جدا نکنید.
- هرگز درپوش باتری ولتاژ بالا را باز نکنید، تغییر ندهید یا جدا نکنید.

- کار بر روی سیستم ولتاژ بالا یا سیستم‌هایی که ممکن است به طور غیرمستقیم تحت تأثیر سیستم ولتاژ بالا قرار گیرند تنها توسط متخصصان واجد شرایط و آموزش دیده مجاز است.
- قبل از کار با ابزارهایی که ممکن است تراشه ایجاد کنند، باعث تغییر شکل شوند، لبه‌های تیز دارند، یا منابع گرمایی (مانند جوشکاری، لحیم کاری، هوای گرم یا چسب حرارتی) در نزدیکی قطعات ولتاژ بالا و کابل‌های ولتاژ بالا، ابتدا منبع تغذیه را قطع کنید. فقط متخصصان واجد شرایط و آموزش دیده مجاز به قطع منبع تغذیه ولتاژ بالا هستند.
- تمام کارهای مربوط به سیستم‌های ولتاژ بالا و باتری‌های ولتاژ بالا باید با استانداردها و مشخصات شرکت مطابقت داشته باشد.
- ریموت خودرو را در فاصله مناسب از خودرو نگه دارید، تا از قرار گرفتن تصادفی دکمه استارت در حالت ON جلوگیری شود، به ویژه هنگامی که از سیستم ورود بدون کلید استفاده می‌شود.
- گازهای خارج شده یا نشت کرده از باتری ولتاژ بالا ممکن است سمی یا قابل اشتعال باشند.
- خودروهای آسیب‌دیده یا باتری‌های ولتاژ بالا ممکن است باعث خروج فوری یا با تأخیر گازهای سمی شوند و این گازهای خارج شده ممکن است باعث آتش‌سوزی شوند. در صورت بروز آسیب، حتماً شیشه‌های خودرو را باز کنید تا گازهای خروجی از خودرو تخلیه شوند، و از استنشاق این گازها خودداری کنید.
- مایعات نشت کرده از باتری ولتاژ بالا یا گازهای خارج شده را لمس نکنید، به ویژه هنگامی که باتری ولتاژ بالا آسیب دیده باشد.
- در صورت آتش‌سوزی، منطقه خطر را ترک کرده و با آتش‌نشانی تماس بگیرید و به آنها اطلاع دهید که خودرو یک خودروی برقی است.
- همیشه به نیروهای امداد اطلاع دهید که خودرو مجهز به باتری ولتاژ بالا است.

هشدار

- اگر کار بر روی سیستم ولتاژ بالا و قطعات ولتاژ بالا به درستی انجام نشود، ممکن است منجر به نقص عملکرد، بروز حادثه و آسیب شود.
- کار بر روی سیستم ولتاژ بالا یا سیستم‌هایی که ممکن است به طور غیرمستقیم تحت تأثیر سیستم ولتاژ بالا قرار گیرند، فقط توسط افراد حرفه‌ای دارای صلاحیت و آموزش دیده مجاز است.

نکته

در صورت وقوع حادثه یا پس از برخورد با قسمت زیرین خودرو، فوراً به یک متخصص واجد شرایط و آموزش دیده مراجعه کنید تا باتری ولتاژ بالا مورد بررسی قرار گیرد.

به اطلاعات ابتدای بخش در صفحه ۲۱۴ مراجعه کنید



تصویر ۱۳۲: علائم هشداردهنده (تصویر): A قطعات ولتاژ بالا، B علامت هشدار عمومی ولتاژ بالا، C علامت هشدار پورت شارژ باتری ولتاژ بالا، D علامت هشدار روی باتری ولتاژ بالا.



تصویر ۱۳۳: در شارژر باتری در محفظه نگهداری اشیاء جلو: هشدار سطح داغ.

علامت هشدار استاندارد ولتاژ بالا

علامت هشدار ولتاژ بالا ← تصویر ۱۳۲ A و B و C نشان می دهند که در اینجا ولتاژ بالا وجود دارد. اجزای خودروی زیر ممکن است با این نوع علامت های هشدار علامت گذاری شده باشند:

- پنل ها و درپوش هایی که در پشت آنها قطعات فشار قوی با ولتاژ بالا وجود دارد.
- هر قطعه ولتاژ بالا، از جمله باتری ولتاژ بالا.
- پایه های قفل در محفظه جلو.
- داخل درپوش پورت شارژ باتری ولتاژ بالا.

اجزای سیستم ولتاژ بالا ممکن است بسیار داغ باشند و نباید آنها را لمس کرد ← تصویر ۱۳۳.

علامت هشدار روی باتری ولتاژ بالا

روی باتری ولتاژ بالا یک علامت هشدار وجود دارد که نشان دهنده خطر است.

← توضیحات تصویر ۱۳۲:

1 ولتاژ بالا می تواند منجر به جراحات شدید یا حتی مرگ شود. هرگز اجازه ندهید که انگشتان، ابزارها، جواهرات یا دیگر اشیاء فلزی با پایه های باتری ولتاژ بالا تماس پیدا کنند.

2 باتری های ولتاژ بالا حاوی مایعات و مواد جامد خطرناک هستند. اگر گازهایی منتشر شوند، می توانند باعث خوردگی شدید و کور شدن شوند. هنگام کار بر روی باتری ولتاژ بالا، حتماً از عینک های محافظ مناسب و لباس های حفاظتی استفاده کنید تا از تماس پوست و چشم ها با مایع باتری جلوگیری شود. اگر مایع باتری با پوست یا چشم ها تماس پیدا کرد، بلافاصله به مدت حداقل ۱۵ دقیقه با آب شستشو دهید و فوراً به پزشک مراجعه کنید.

3 باتری های ولتاژ بالا می توانند آتش بگیرند. هرگز باتری های ولتاژ بالا را در معرض شعله های باز، جرقه و آتش قرار ندهید. همیشه با احتیاط از باتری های ولتاژ بالا استفاده کنید تا از آسیب و نشت مایعات جلوگیری شود.

4 کودکان را از باتری ولتاژ بالا دور نگه دارید.

5 برای اطلاعات و هشدارهای بیشتر، لطفاً به کتابچه راهنما و کتابچه تعمیرات مراجعه کنید.

6 استفاده نادرست از باتری ولتاژ بالا ممکن است منجر به آسیب جدی یا حتی مرگ شود. هرگز پوشش باتری ولتاژ بالا را باز نکنید و باتری ولتاژ بالا را جدا نکنید.

7 استفاده نادرست از باتری ولتاژ بالا می تواند منجر به آسیب جدی یا حتی مرگ شود. سرویس و تعمیر باتری ولتاژ بالا تنها باید توسط افراد واجد شرایط و آموزش دیده انجام شود. هرگز هیچ تغییری در باتری ولتاژ بالا ایجاد نکنید. باتری ولتاژ بالا که باز شده است نباید با آب یا سایر مایعات تماس پیدا کند. مایعات می توانند باعث ایجاد اتصال کوتاه، شوک الکتریکی و آتش سوزی شوند.

دستورالعمل‌های سرویس نگهداری

شرکت توصیه می‌کند که دستورالعمل‌های نگهداری زیر را رعایت کرده و به آن‌ها توجه کنید:

- در استفاده روزمره، حداکثر میزان شارژ باتری را می‌توان در سیستم نمایش اطلاعات روی ۸۰٪ تنظیم کرد. ← صفحه ۲۱۹

- قبل از یک سفر طولانی، حداکثر شارژ باتری ولتاژ بالا را می‌توان در سیستم نمایش اطلاعات روی ۱۰۰٪ تنظیم کرد تا به بالاترین مسافت قابل پیمایش ممکن دست یابید.

- سعی کنید از تخلیه کامل باتری ولتاژ بالا جلوگیری کنید، برای مثال، خودرو را با سطح شارژ پایین برای مدت طولانی پارک نکنید. سطح شارژ باتری نباید برای مدت طولانی زیر ۲۰٪ باقی بماند ← ①

- اگر باتری ولتاژ بالا تا ۱۰۰٪ شارژ شد، در اسرع وقت حرکت را شروع کنید. در صورت لزوم، زمان حرکت را در سیستم نمایش اطلاعات تنظیم کنید ← صفحه ۲۲۰.

- از استفاده مکرر و مداوم از شارژ سریع (DC) خودداری کنید، زیرا شارژ DC شامل جریان‌های بالاتری است.

حالت بهینه‌سازی باتری با ولتاژ بالا

- منوی تنظیمات شارژ را در سیستم نمایش اطلاعات باز کنید. ← صفحه ۲۱۸

- دکمه عملکرد تنظیمات ② را فشار دهید.

- حالت بهینه‌سازی باتری را فعال کنید.

اگر محدودیت شارژ باتری ولتاژ بالا روی ۸۰٪ تنظیم شده باشد، این عملکرد به طور خودکار محدودیت شارژ باتری را برای فرآیند شارژ بعدی به ۸۰٪ بازنشانی می‌کند.

زمان پارک کردن خودرو

- در هوای سرد، خودرو را با سطح باتری زیر ۴۰٪ بیش از چند ساعت رها نکنید ← ①.

- اگر قرار باشد خودرو بیش از ۱۲ ساعت پارک شود، سطح باتری باید حداقل ۳۰٪ باشد. برای مثال، هنگام پارک کردن خودرو در فرودگاه قبل از سفر.

- حداکثر سطح باتری هنگام پارک خودرو نباید از ۸۰٪ تجاوز کند.

- هنگامی که دمای بیرون زیر ۳۰- یا بالای ۶۰ درجه سانتیگراد است، خودرو نباید بیش از ۲۴ ساعت پارک شود.

- برای افزایش راحتی و عملکرد خودرو، از تهویه مطبوع درجا (بسته به مدل خودرو) به موقع استفاده کنید، به خصوص در مواقعی که دما زیر ۱۵- درجه سانتیگراد باشد ← صفحه ۱۲۸.

مقدمه‌ای بر موضوع

این فصل حاوی اطلاعاتی در مورد موضوع زیر است :

216

- مسائل مربوط به باتری ولتاژ بالا

قابلیت اطمینان و ظرفیت باتری ولتاژ بالا

به طور کلی، باتری های لیتیوم یونی در طول چرخه عمر خود به دلیل شرایط فیزیکی و شیمیایی کهنه و فرسوده می شوند.

استفاده و نگهداری صحیح از باتری ولتاژ بالا برای حفظ عملکرد قابل اعتماد آن و ظرفیت یا مسافت قابل پیمایش بالای باتری در طولانی مدت بسیار مهم است. بنابراین، رعایت دستورالعمل های سرویس و نگهداری زیر برای باتری ولتاژ بالا بسیار اهمیت دارد. استفاده و نگهداری صحیح از باتری ولتاژ بالا به حفظ ارزش خودرو کمک می کند. لطفاً به شرایط گارانتی و خدمات مربوط به باتری ولتاژ بالا از سوی شرکت توجه کنید د.

گارانتی باتری ولتاژ بالا

گارانتی خودرو های جدید شرکت، باتری ولتاژ بالا در خودرو را پوشش می دهد. به کتابچه راهنمای سرویس و نگهداری مراجعه کنید. طول عمر تمام باتری های ولتاژ بالا به شرایط استفاده و زمان کارکرد آنها بستگی دارد. مهم است که از نکات مربوط به استفاده و نگهداری صحیح باتری های ولتاژ بالا آگاه باشید تا باتری ها برای مدت طولانی در وضعیت خوب و قابل اعتمادی باقی بمانند. لطفاً اطلاعات زیر را به دقت مطالعه کرده و به نکات مربوطه در هنگام استفاده از خودرو توجه کنید د.

الزامات مربوط به بازیافت باتری ولتاژ بالا

با توجه به الزامات «آیین نامه موقت مدیریت ردیابی بازیافت باتری های نیروگاهی برای خودرو های با انرژی نو» وزارت صنعت و فناوری اطلاعات، هنگامی که خودرو پلاک دریافت می کند، یا در صورت انجام تعمیرات، جداسازی یا تعویض بسته باتری، ماژول یا سلول، یا در صورت تغییر مالک خودروهای جدید با انرژی نو، باید اطلاعات مربوطه را به نمایندگی های مجاز نگیس سرویس گزارش دهید تا شرکت بتواند اطلاعات را به طور سریع در سیستم ملی ردیابی باتری های ولتاژ بالا ثبت کند. علاوه بر این، اگر باتری های ولتاژ بالای مصرف شده را به سازمان ها یا افرادی که صلاحیت بازیافت باتری ولتاژ بالا را ندارند تحویل دهید، یا باتری ها را خودتان جدا یا تفکیک کنید و این کار باعث آلودگی محیط زیست یا حوادث ایمنی شود، شما باید مسئولیت های قانونی مربوطه را شخصاً بر عهده بگیرید.

نکته !

باتری ولتاژ بالا را به عنوان منبع برق ثابت استفاده نکنید. در غیر این صورت، ممکن است آسیب‌های جبران‌ناپذیری به باتری ولتاژ بالا وارد شود.

نکته !

زمانی که باتری ولتاژ بالا کاملاً تخلیه شده و خودرو برای مدت طولانی پارک شده است، ممکن است باتری ولتاژ بالا نتواند شارژ شود یا خودرو استارت نخورد، که این امر ممکن است آسیب‌های جبران‌ناپذیری به باتری ولتاژ بالا وارد کند.

- باتری‌های ولتاژ بالا باید به طور مرتب شارژ شوند.

اگر عملکرد شارژ باتری ولتاژ بالا برای زمان مشخصی (شارژ برنامه‌ریزی‌شده) فعال شده باشد، حداکثر سطح شارژ باتری به طور خودکار بازنشانی نخواهد شد.

توصیه می‌شود در طول استفاده روزانه خودرو از حالت بهینه‌سازی باتری ولتاژ بالا برای محافظت از باتری ولتاژ بالا استفاده کنید.

هنگامی که دمای محیط بسیار پایین است، قدرتی که باتری ولتاژ بالا می‌تواند ارائه دهد نیز بسیار پایین است و اگر شارژ باتری کم باشد، قدرت حرکت به سرعت پس از شروع حرکت خودرو محدود می‌شود ← صفحه ۱۳۷.

- این فصل حاوی اطلاعاتی در مورد موضوعات زیر است:
- ۲۱۸ - نمای کلی تنظیمات شارژ
 - ۲۱۹ - تنظیم محدودیت شارژ باتری
 - ۲۱۹ - تنظیم محل شارژ
 - ۲۲۰ - تنظیم زمان حرکت (شارژ زمان‌بندی شده)

تنظیمات شارژ را می‌توان در منوی سیستم نمایش اطلاعات انجام داد. تنظیمات شارژ پیشرفته می‌تواند با توجه به مکان‌های مورد نظر شارژ ذخیره شود.

روش شارژ

- شارژ AC (جریان متناوب) ← صفحه ۲۲۳.
- شارژ DC (جریان مستقیم) ← صفحه ۲۲۴.

نمای کلی تنظیمات شارژ

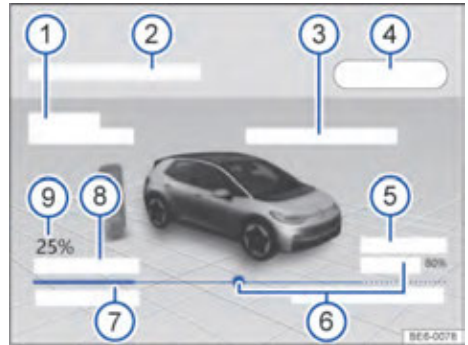

تصویر ۱۳۴: در صفحه نمایش سیستم نمایش اطلاعات: منوی تنظیمات شارژ (تصویر)

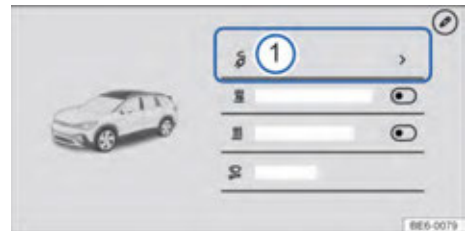

تصویر ۱۳۵: در صفحه نمایش سیستم نمایش اطلاعات: خروج از دکمه عملکرد شارژ در منو (تصویر)

فوراً شارژ کنید

بسته به روش‌های شارژ موجود، می‌توان بدون تنظیمات بیشتر برای شارژ باتری با ولتاژ بالا، شارژ را انجام داد. ← صفحه ۲۲۰

- دو شاخه شارژ را وارد کنید. در سیستم نمایش اطلاعات، صفحه‌ای که شامل اطلاعات شارژ است را باز کنید.
 - فرایند شارژ را آغاز کنید ← صفحه ۲۲۰.
 - حداکثر شارژ باتری را بر اساس مسافت مورد نظر تنظیم کنید ← صفحه ۲۱۹.
- تنظیمات مربوطه در منوی اصلی شارژ تا فرآیند شارژ بعدی استفاده خواهد شد.

تنظیمات شارژ پیشرفته

- اگر مکانی برای شارژ در سیستم نمایش اطلاعات ایجاد شده باشد، می‌توانید تنظیمات شارژ را برای آن مکان، مانند خانه، دفتر، یا ایستگاه شارژ AC، شخصی‌سازی کنید.
- منوی شارژ سیستم نمایش اطلاعات را باز کنید.
 - در منوی شارژ یک مکان شارژ ایجاد کنید. ← صفحه ۲۱۸
 - برای شارژ به موقع، یک زمان حرکت را تنظیم و فعال کنید صفحه ← ۲۱۸.
 - تنظیمات دیگر را انجام دهید.

تغییر روش شارژ

توضیحات تصویر ۱۳۵:

1 دکمه نمایش و تغییر روش‌های شارژ در منوی خروج

روش‌های شارژ موجود برای سناریوهای مختلف شارژ را می‌توان از طریق فهرست عملکرد در منوی شارژ، در صفحه تنظیمات شارژ، یا در منوی خروج انتخاب کرد. روش‌های شارژ قابل انتخاب به تنظیمات پروفایل مکان شارژ و پیش‌نیازهای فنی سناریوی شارژ (مثلاً شارژ AC) بستگی دارد.

- دکمه انتخاب روش شارژ مانند را بزنید.
- روش شارژ را انتخاب کنید.

تنظیمات شارژ را باز کنید

- در صورت لزوم، سیستم نمایش اطلاعات را روشن کنید.
- روی منوی شارژ در سیستم نمایش اطلاعات ضربه بزنید.

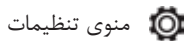

تنظیمات در منوی شارژ

برخی از نمایشگرها تنها پس از استفاده از محل شارژ یا فعال شدن زمان حرکت در دسترس هستند.

محدودیت شارژ باتری در سیستم نمایش اطلاعات اجازه می‌دهد تا سطح شارژ و در نتیجه مسافت قابل پیمایش خودرو با نیازهای روزمره تطبیق داده شود.

حداکثر میزان شارژ باتری

محدودیت شارژ باتری، میزان حداکثر شارژ را محدود می‌کند.

در استفاده روزمره، معمولاً نیازی به شارژ کامل باتری و لنتاژ بالا نیست.

- در صفحه تنظیمات شارژ در سیستم نمایش اطلاعات، نوار متحرک تنظیم را بر روی مقدار دلخواه قرار دهید ← صفحه ۲۱۸.

حداکثر میزان شارژ باتری نیز در حین شارژ قابل تنظیم است.

حداقل میزان شارژ باتری

محدودیت حداقل شارژ باتری حداقل سطح شارژ را در نقطه شارژ ذخیره شده مشخص می‌کند. از این عملکرد می‌توان برای اطمینان از پیمودن یک مسیر کوتاه بدون شارژ کردن بی‌جهت باتری استفاده کرد.

- روی دکمه عملکرد نحوه شارژ  در سیستم نمایش اطلاعات بزنید ← صفحه ۲۱۸.

- حداقل میزان شارژ باتری را در صفحه تنظیمات نحوه شارژ تنظیم کنید.

نمونه شارژ AC

ما تنظیمات شارژ زیر را برای AC (شارژ جریان متناوب) توصیه می‌کنیم:

رانندگی روزانه - مسافت قابل پیمایش بالایی نیاز نیست

✓ حداکثر شارژ باتری: ۸۰ درصد.

✓ حداقل شارژ باتری: ۲۰ درصد در دمای متوسط تا

گرم و ۴۰ درصد در دمای خنک تا سرد.

رانندگی طولانی - مسافت قابل پیمایش بالایی نیاز است

✓ حداکثر شارژ باتری: ۱۰۰ درصد.

✓ حداقل شارژ باتری: ۲۰ درصد در دمای متوسط تا

گرم و ۴۰ درصد در دمای خنک تا سرد.

✓ از پارک کردن خودرو برای مدت طولانی خودداری

کنید و بلافاصله پس از شارژ، شروع به حرکت کنید.

تنظیم محل شارژ

مکان‌های شارژ را می‌توان در سیستم نمایش اطلاعات ایجاد کرد. خودرو به طور خودکار یک مکان شارژ ذخیره شده را دوباره تشخیص می‌دهد و به طور خودکار از تنظیمات انجام شده برای محل شارژ هنگام شارژ استفاده می‌کند.

۱ شارژ کامل شده است یا زمان حرکت برنامه‌ریزی شده فرا رسیده است (فقط برای شارژ زمان‌بندی شده) ← صفحه ۲۲۰.

۲ یا دما را از طریق سیستم تهویه مطبوع درجا قبل از زمان حرکت تنظیم کنید (بسته به تجهیزات خودرو و فقط در صورت وجود اتصال الکتریکی) ← صفحه ۱۲۸.

۳ تنظیمات شارژ فعلی یا مکان شارژ شناسایی شده ← صفحه ۲۱۹.

۴ تغییر روش شارژ

۵ پایان شارژ

۶ مسافت قابل پیمایش

۷ حداکثر شارژ باتری (حداکثر شارژی که برای باتری با لنتاژ بالا لازم است) ← صفحه ۲۱۹.

۸ حداقل شارژ باتری (حداقل شارژی که برای باتری با لنتاژ بالا لازم است) ← صفحه ۲۱۹.

۹ نمایش سطح شارژ به صورت افزایش مسافت قابل پیمایش خودرو: نمایش افزایش مسافت قابل پیمایش در طول شارژ.

۱۰ سطح فعلی شارژ باتری با لنتاژ بالا.

پس از وصل کردن دوشاخه شارژ، برخی از اطلاعات و تنظیمات فوق نیز می‌توانند در صفحه‌ای که شامل اطلاعات شارژ است نمایش داده شوند.

تنظیمات در منوی تنظیمات

۱. منوی شارژ در سیستم نمایش اطلاعات را باز کنید.

۲. روی دکمه عملکرد تنظیمات  بزنید.

- حالت بهینه سازی باتری با لنتاژ بالا ← صفحه ۲۱۶.

- آزاد کردن خودکار کابل در پایان شارژ: پس از اتمام فرآیند شارژ AC، دوشاخه شارژ به طور خودکار آزاد می‌شود و می‌توان آن را از برق جدا کرد.

- جریان شارژ کاهش یافته: شارژ با جریان شارژ کمتر یعنی ۷ تا ۸ آمپر (بسته به کشور و منطقه) انجام می‌شود. برای مثال، هنگامی که چندین مصرف کننده برق به طور همزمان از طریق یک مدار کار می‌کنند، چنین اتفاقی می‌افتد و قدرت شارژ کاهش می‌یابد و زمان شارژ (شارژ AC) افزایش می‌یابد.

اگر زمان حرکت در سیستم نمایش اطلاعات فعال نشده باشد، باتری و لنتاژ بالا تا سقف تعیین شده شارژ می‌شود.

قدرت شارژ نمایش داده شده و مدت زمان فرآیند شارژ ممکن است بین فرآیندهای شارژ جداگانه،

بسته به زیرساخت شارژ و دمای باتری و لنتاژ بالا متفاوت باشد. قدرت شارژ نیز ممکن است در طول

فرآیند شارژ متفاوت باشد.



داده‌های مکان

اگر مکانی برای شارژ ایجاد یا استفاده شود، سیستم نمایش اطلاعات از داده‌های مکان جدید خودرو (مختصات جغرافیایی) استفاده خواهد کرد.

ایجاد مکان شارژ

- روی دکمه عملکرد نحوه شارژ  در سیستم نمایش اطلاعات بزنید. ← صفحه ۲۱۸
- مکان‌های شارژ را اضافه و نام‌گذاری کنید (تا ۵ مکان).

حذف کردن مکان شارژ

- روی دکمه عملکرد نحوه شارژ  در سیستم نمایش اطلاعات بزنید. ← صفحه ۲۱۸
- دکمه  را بزنید.
- دکمه  را بزنید تا یک مکان شارژ ذخیره شده حذف شود.

تنظیمات

- زمان حرکت (حداکثر ۳ مورد) ← صفحه ۲۲۰.
- کاهش جریان شارژ: این کار از اتصال برق یا شبکه محافظت می‌کند.
- حداکثر شارژ باتری (مقدار مورد نیاز برای باتری با ولتاژ بالا بین ۵۰ تا ۱۰۰ درصد) ← صفحه ۲۱۹.
- حداقل شارژ باتری (مقدار مورد نیاز برای باتری با ولتاژ بالا بین ۰ تا ۵۰ درصد) ← صفحه ۲۱۹.
- زمان شارژ ترجیحی: زمان شارژ را شخصی‌سازی کنید یا از برق شبانه برای کاهش هزینه‌های شارژ استفاده کنید (بسته به کشور و منطقه).
- جدا کردن دوشاخه شارژ: پس از اتمام فرآیند شارژ، دوشاخه شارژ باز می‌شود.
- برای مکان‌های شارژ شناسایی شده کنونی، تمام تنظیمات شارژ ذخیره شده همیشه معتبر هستند. اگر گزینه زمان حرکت در مکان شارژ فعال شود، می‌توانید به شارژ فوری در منوی خروج در سیستم نمایش اطلاعات تغییر دهید ← صفحه ۳۵.
- بسته به مدل و تجهیزات خودرو، می‌توان تنظیمات شارژ مختلفی را برای یک مکان شارژ ذخیره کرد.

- روزهای کاری

- زمانی که باتری ولتاژ بالا کاملاً شارژ شود.

- برای یکبار استفاده یا برای استفاده هفتگی.

تهویه مطبوع درجا (بسته به تجهیزات مدل)

- در زمان حرکت، می‌توان فضای داخلی خودرو را با استفاده از تهویه مطبوع درجا خنک یا گرم کرد.
- دمای مورد نظر را می‌توان در منوی سیستم تهویه مطبوع درجا تنظیم کرد ← صفحه ۱۲۸.
- عملکرد مورد نظر را از منوی کشویی روش شارژ انتخاب کنید.

فعال کردن زمان حرکت

- پروفایل محل شارژ را باز کنید.
- اگر علامت تیک در کادر انتخاب دکمه عملکرد  ظاهر شود، نشان‌دهنده فعال شدن زمان حرکت است.

نمایش

- شارژ فعال شده تا قبل از زمان حرکت کامل شود.
- تهویه مطبوع فعال شده است تا قبل از زمان حرکت آغاز شود.

استفاده منظم از زمان حرکت.

در صورت نیاز به استفاده از عملکرد شارژ زمان‌بندی شده برای شارژ باتری ولتاژ بالا، توصیه می‌شود از کابل شارژ مورد تایید شرکت یا ایستگاه شارژ خانگی (Wallbox) برای شارژ استفاده کنید.

- کابل‌های شارژ یا ایستگاه‌های شارژ خانگی (Wallbox) به عنوان لوازم جانبی قابل سفارش هستند.
- برای اطلاعات در مورد کابل‌های شارژ یا ایستگاه‌های شارژ خانگی (Wallbox)، لطفاً با نمایندگی‌های مجاز مشورت کنید.

هنگام استفاده از جریان متناوب (AC) برای شارژ زمان‌بندی شده، از منوی شارژ در سیستم نمایش اطلاعات، گزینه باز کردن خودکار کابل پس از شارژ را انتخاب نکنید. پس از اتمام شارژ، می‌توانید ابتدا قفل خودرو را باز کرده و سپس دوشاخه شارژ را از سوکت شارژ جدا کنید ← صفحه ۲۲۴.

شارژ باتری با ولتاژ بالا

مقدمه‌ای بر موضوع

- این بخش حاوی اطلاعاتی در مورد موضوعات زیر است:
- شارژ از طریق پریز برق یا ایستگاه شارژ (AC) ۲۲۳
- شارژ سریع از طریق ایستگاه شارژ (DC) ۲۲۴
- چراغ‌های نشانگر فرآیند شارژ ۲۲۶
- عیب‌یابی ۲۲۶
- باز کردن اضطراری دوشاخه شارژ ۲۲۸

تنظیم زمان حرکت (شارژ زمان‌بندی شده)

اگر یک مکان شارژ ذخیره شده وجود داشته باشد، می‌توانید شارژ باتری با ولتاژ بالا را در زمان مورد نظر کامل کنید.

تنظیم زمان حرکت

- روی دکمه نحوه شارژ  در سیستم نمایش اطلاعات بزنید. ← صفحه ۲۱۸
- منوی تنظیمات نحوه شارژ را باز کنید.
- زمان حرکت را تنظیم کنید (تا ۳ مورد).

- ✓ وضعیت آماده به حرکت غیرفعال شده است ← صفحه ۱۳۹.
- ✓ کابل شارژ و زیرساخت شارژ باید بررسی شده باشد و در وضعیت کاری نرمال باشند ← صفحه ۲۲۱.

روش شارژ

- خودرو را می‌توان با استفاده از روش‌های زیر شارژ کرد:
- شارژ از طریق یک ایستگاه شارژ یا یک ایستگاه شارژ خانگی (AC) (Wallbox) ← صفحه ۲۲۳.
- حداکثر توان شارژ قابل دستیابی به نوع ایستگاه شارژ، کابل شارژ و شارژر مورد استفاده بستگی دارد.
- شارژ از طریق پریز برق ("AC") ← صفحه ۲۲۳.
- سیستم برق خانگی باید بررسی شده و از عملکرد صحیح آن اطمینان حاصل شود ← ⚠️. در برنامه‌ریزی خود، زمان‌های طولانی‌تری را برای شارژ، مانند یک شب، در نظر بگیرید.
- شارژ سریع در ایستگاه شارژ ("جریان مستقیم") ← صفحه ۲۲۴.
- شارژ با قدرت شارژ بسیار بالا. در این صورت مدت زمان شارژ به میزان قابل توجهی کاهش می‌یابد. به هشدارهای مربوط به استفاده مکرر از شارژ DC (جریان مستقیم) توجه کنید ← ①.

دستگاه حفاظت از جریان باقیمانده

- این خودرو مجهز به یک دستگاه حفاظت از جریان باقیمانده DC است که از ورود جریان باقیمانده DC تولید شده در حین شارژ به سیستم الکتریکی خانگی از طریق کابل شارژ جلوگیری می‌کند.

⚠️ هشدار

فرایندهای نادرست شارژ باتری، نادیده گرفتن مقررات عمومی ایمنی، استفاده از پریزها و کابل‌های شارژ نامناسب یا آسیب‌دیده، شارژ از طریق تجهیزات برق نامناسب و دفع نادرست باتری‌های با ولتاژ بالا می‌تواند منجر به اتصال کوتاه، شوک الکتریکی، انفجار، آتش‌سوزی، سوختگی‌های شدید، آسیب‌ها یا حتی مرگ شود.

- برای جلوگیری از خطر برق‌گرفتگی و صدمات جدی ناشی از جریان باقیمانده در دستگاه ذخیره جریان، همیشه مراحل تعیین شده را دنبال کنید! هرگز دوشاخه برق را در حین شارژ جدا نکنید.
- برای شارژ فقط از پریزهایی استفاده کنید که مطابق با مقررات نصب شده، تست شده و بدون آسیب باشند و از تجهیزات برقی بدون نقص استفاده کنید. پریزها و تجهیزات برقی را به طور مرتب توسط متخصصان واجد شرایط بررسی کنید.

- از شارژ کردن خودرو در مکان‌های قابل اشتعال و انفجاری پرهیز کنید. کابل‌های شارژ ممکن است جرقه بزنند و بخارات قابل اشتعال یا انفجاری را مشتعل کنند.
- از دوشاخه‌ها و کابل‌های شارژ آسیب دیده استفاده نکنید. قبل از هر بار استفاده، دوشاخه و کابل شارژ را از نظر آسیب‌دیدگی بررسی کنید.
- هرگز کابل شارژ را همراه با کابل‌های اضافی، قرقره‌های کابل، پریزهای برق یا آداپتورها (مانند آداپتورهای خاص کشور یا تایمرها) استفاده نکنید.
- کابل شارژ را فقط به پریز وصل کنید که ضد آب، ضد رطوبت و مقاوم در برابر نفوذ مایعات باشد.
- به دلایل ایمنی، در حین شارژ، در داخل خودرو یا بر روی آن هیچ کاری انجام ندهید.
- همیشه قبل از جدا کردن دوشاخه برق، فرآیند شارژ را به پایان برسانید. در غیر این صورت ممکن است کابل شارژ و سیستم برق نیز آسیب ببینند.
- هرگز از یک پریز مدار فیوز برای شارژ چندین خودرو به طور همزمان استفاده نکنید. برای شارژ خودروهای دیگر از مدارهای ایمنی جداگانه استفاده کنید. همیشه به ظرفیت بار مدارهای ایمنی مورد استفاده توجه کنید. در صورت لزوم، با یک برقکار متخصص واجد شرایط مشورت کنید.
- فقط از کابل‌های شارژ یا کابل‌های ایستگاه‌های شارژ مورد تایید شرکت استفاده کنید. در صورت نیاز به تعویض، توصیه می‌شود فقط از کابل‌های تایید شده توسط شرکت استفاده کنید.
- هرگز قطعات الکتریکی، به ویژه سیستم‌های با ولتاژ بالا، را تغییر ندهید یا تعمیر نکنید.
- همیشه از اتصالات دوشاخه محافظت کنید تا از ورود بخار آب، رطوبت و سایر مایعات به آن جلوگیری شود.
- همیشه قبل از روشن کردن خودرو، کابل شارژ را جدا کنید. درپوش پورت شارژ را در جای خود قرار داده و آن را ببندید.
- به دلایل ایمنی، هرگز به پریز شارژ دست نزنید.

⚠️ هشدار

رانندگی با شارژ بسیار پایین باتری با ولتاژ بالا می‌تواند باعث توقف خودرو در ترافیک جاده‌ای شود و احتمال بروز حوادث یا جراحات جدی را افزایش دهد.

نکته !

استفاده مکرر از توان بالای شارژ مستقیم (DC) برای شارژ سریع ممکن است منجر به کاهش مداوم ظرفیت شارژ باتری با ولتاژ بالا شود. بهتر است برای شارژ باتری با ولتاژ بالا از توان پایین‌تر استفاده کنید، مانند استفاده از ایستگاه شارژ خانگی (Wallbox) یا پریز برق تست شده.

نکته !

اگر خودرو برای مدت طولانی با یک باتری ولتاژ بالا کاملاً تخلیه شده پارک شود، ممکن است آسیب جبران ناپذیری به باتری ولتاژ بالا وارد شود.

- همیشه بلافاصله باتری ولتاژ بالا را شارژ کنید.

لطفاً به مشخصات فنی توان شارژ این خودرو توجه کنید. برای اطلاعات بیشتر، لطفاً با نمایندگی‌های مجاز شرکت مشورت کنید.

اگر نیاز به شارژ باتری ولتاژ بالا با استفاده از برق متناوب (AC) دارید، شرکت توصیه می‌کند از ایستگاه شارژ خانگی یا ایستگاه شارژ عمومی استفاده کنید. این روش نسبت به شارژ از طریق پریز برق بازدهی بیشتری دارد.

باتری ولتاژ بالا فقط باید در ایستگاه‌های شارژی که الزامات هر کشور و منطقه را برآورده کرده و حداقل با استانداردهای زیر مطابقت دارند شارژ شود:

- نسخه 2015، GB/T 18487 و GB/T 20234 (چین).

اگر دمای محیط بسیار پایین یا بسیار بالا باشد، ممکن است شارژ باتری ولتاژ بالا محدود شود.

اگر کابل یا دوشاخه دستگاه شارژ دارای نقص باشد یا با الزامات استاندارد مطابقت نداشته باشد، ممکن است باعث شود دوشاخه و کابل در حین شارژ بیش از حد گرم شوند. هنگامی که سنسور دمای پورت شارژ خودرو تشخیص دهد که دما بسیار بالاست، فرآیند شارژ به طور خودکار متوقف می‌شود تا ایمنی خودرو و کاربر تضمین شود.

شارژ کردن از طریق پریز برق یا ایستگاه شارژ (AC)

به ابتدای بخش در صفحه ۲۲۱ مراجعه کنید  ۱.

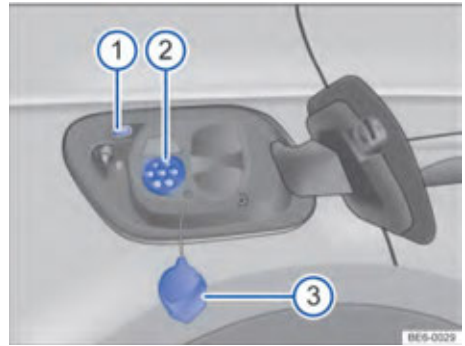

تصویر ۱۳۶: در پشت درپوش شارژ باتری در سمت راست عقب خودرو؛ سوکت شارژ (تصویر)

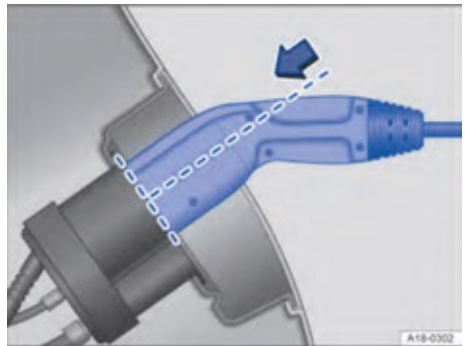

تصویر ۱۳۷: در سوکت شارژ؛ اتصال درست شارژر (تصویر)

شارژر باتری ولتاژ بالای این خودرو می‌تواند برق متناوب شبکه عمومی را به برق مستقیم تبدیل کند.

← توضیحات تصویر ۱۳۶:

- ۱ چراغ نشانگر فرآیند شارژ با قابلیت روشنایی سوکت شارژ ← صفحه ۲۲۶.
- ۲ سوکت شارژ.
- ۳ درپوش محافظ.

باتری ولتاژ بالای خودرو را می‌توان از طریق سوکت شارژ مربوطه با استفاده از برق متناوب (AC) شارژ کرد ← تصویر ۱۳۶. ۲.

قبل از شروع شارژ، حتماً به نکات ایمنی توجه کنید ←  به ابتدای صفحه ۲۱۴ مراجعه کنید.

پیش از شروع شارژ، همیشه ابتدا حالت آماده به حرکت را غیرفعال کنید ← صفحه ۱۴۰.

وارد کردن و خارج کردن درست دوشاخه شارژ

برای اطمینان از شارژ صحیح خودرو، دوشاخه شارژ باید به درستی وارد شود.

- دوشاخه شارژ را هم راستا با سوکت شارژ وارد کنید ← تصویر ۱۳۷.

هنگام وارد کردن دوشاخه شارژ، اگر دکمه مکانیکی روی دستگیره آن را فشار ندهید، صدای قفل شدن شنیده می‌شود و دکمه به طور خودکار به بالا برمی‌گردد، که به معنای درست وارد شدن شارژر است؛ اگر هنگام وارد کردن شارژر دکمه مکانیکی روی دستگیره را فشار دهید، صدای قفل شدن شنیده نخواهد شد و پس از رها کردن دکمه، دکمه به طور کامل و خودکار به موقعیت قبلی بر می‌گردد، که به معنای درست وارد شدن شارژر است؛ برای بیرون کشیدن شارژر، باید دکمه مکانیکی روی دستگیره را فشار دهید.

اتصال کابل شارژ

- ابتدا کابل شارژ را به منبع برق متصل کنید یا کابل شارژ را از ایستگاه شارژ خارج کنید. کابل شارژ را به طور کامل باز کنید.

- اگر مجهز به درپوش محافظ است، آن را بردارید.

- کابل شارژ در پریز برق: در این صورت دستگاه محافظ یک خودآزمایی انجام می‌دهد ← صفحه ۲۳۰.

- در حالی که قفل خودرو باز است، درپوش شارژ باتری را در سمت راست عقب خودرو فشار دهید تا باز شود ← تصویر ۱۳۶.

- درپوش محافظ سوکت شارژ را بردارید ← تصویر ۱۳۶. ۳.

- دوشاخه شارژ را هم راستا با سوکت شارژ قوی وارد کنید ← تصویر ۱۳۷ و بررسی کنید که آیا دوشاخه شارژ به طور کامل وارد شده است یا خیر.

دوشاخه شارژ به طور خودکار قفل می‌شود.

به محض شناسایی دوشاخه شارژ، نشانگر فرآیند شارژ به رنگ سفید چشمک می‌زند ← صفحه ۲۲۶. چراغ نشانگر  در صفحه کیلومتر به رنگ قرمز روشن می‌شود.

اگر دوشاخه شارژ وصل شده باشد، اطلاعات شارژ در مورد فرآیند شارژ فعلی در سیستم نمایش اطلاعات نمایش داده می‌شود. ← صفحه ۲۱۸

Wallbox را می‌توان به عنوان لوازم جانبی سفارش داد.

- برای کسب اطلاعات در مورد ایستگاه‌های شارژ خانگی (Wallbox)، لطفاً با نمایندگی‌های مجاز مشورت کنید.
- هنگام شارژ با ایستگاه شارژ خانگی (Wallbox)، لطفاً دستورالعمل‌های عملکرد دستگاه را دنبال کنید.

اگر کابل شارژ پس از اتمام شارژ همچنان متصل بماند، باتری ولتاژ بالا به دلیل استفاده از تجهیزات برقی داخل خودرو تخلیه نمی‌شود.

شارژ سریع از طریق ایستگاه شارژ (DC)

به ابتدای بخش در صفحه ۲۲۰ مراجعه کنید

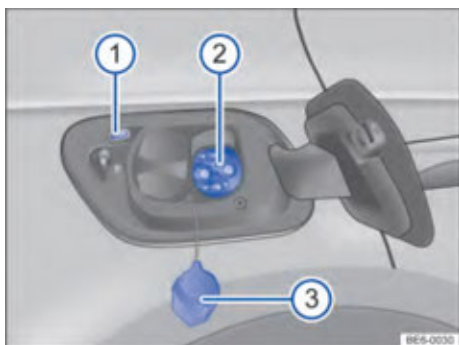

تصویر ۱۳۸: در پشت درپوش شارژ باتری در سمت راست عقب خودرو: سوکت شارژ (تصویر)

ایستگاه‌های شارژ (DC) جریان متناوب را به جریان مستقیم تبدیل می‌کند. قدرت شارژ به طور قابل توجهی بالاتر از شارژ AC است.

← توضیحات تصویر ۱۳۸:

- 1 چراغ نشانگر فرآیند شارژ با قابلیت روشنایی سوکت شارژ ← صفحه ۲۲۶.
- 2 سوکت شارژ.
- 3 درپوش محافظ.

خودرو را می‌توان از طریق ایستگاه‌های شارژ با جریان مستقیم (DC) شارژ کرد. در این روش زمان شارژ به میزان قابل توجهی کاهش می‌یابد. طول کابل شارژ ثابت نصب شده نباید از ۳۰ متر بیشتر باشد. همیشه قبل از شروع شارژ از حالت آماده به حرکت خارج شوید ← صفحه ۱۴۰.

شروع شدن فرآیند شارژ به طور خودکار

اگر شارژ برنامه‌ریزی شده فعال نشود، فرآیند شارژ بلافاصله شروع می‌شود ← صفحه ۲۲۰. در صورت لزوم، یک ایستگاه شارژ باید فعال شود. در طول فرآیند شارژ، دوشاخه شارژ قفل می‌شود و نمی‌توان آن را جدا کرد.

در طول فرآیند شارژ

در طول شارژ، چراغ نشانگر فرآیند شارژ روی سوکت شارژ ← تصویر ۱۳۶ 1 به طور متناوب به رنگ سبز روشن می‌شود. زمان باقیمانده شارژ در صفحه کیلومتر نشان داده می‌شود. پایان فرآیند شارژ قبل از رسیدن به مقدار مورد نظر، می‌توان فرآیند شارژ را پایان داد:

- دکمه عملکرد "پایان فوری" (End now) را در صفحه سیستم نمایش اطلاعات لمس کنید. در این صورت چراغ نشانگر فرآیند شارژ روی سوکت شارژ به رنگ سفید روشن می‌شود ← تصویر ۱۳۶ 1.

بسته به تجهیزات مدل خودرو، زمانی که گزینه "آزادسازی خودکار شارژ" در منوی تنظیمات شارژ فعال شده باشد، دوشاخه شارژ باز خواهد شد. شارژ را از سوکت شارژ خارج کنید و سپس دوباره به سوکت شارژ وارد کنید تا فرآیند شارژ دوباره آغاز شود. شارژ دوباره قفل خواهد شد.

پس از اتمام شارژ

اگر به مقدار مورد نظر از شارژ برسید، چراغ نشانگر فرآیند شارژ روی سوکت شارژ به رنگ سبز روشن خواهد شد. جدا کردن دوشاخه شارژ: قفل خودرو را باز کنید. دوشاخه شارژ را در عرض ۳۰ ثانیه از سوکت شارژ خارج کنید. یا بسته به تجهیزات خودرو، اگر در منوی تنظیمات شارژ، آزاد شدن خودکار دوشاخه فعال شده باشد، پس از فرآیند شارژ، دوشاخه شارژ به طور خودکار آزاد می‌شود. کابل شارژ را از منبع برق جدا کنید. در صورت مجهز بودن، پوشش محافظ را دوباره در جای خود نصب کنید. درپوش شارژ باتری را ببندید تا صدای قفل شدن آن (صدای کلیک مانند) را بشنوید.

نکته

- ایستگاه شارژ خانگی (Wallbox) باید توسط یک متخصص واجد شرایط نصب شود.
- قبل از استفاده از ایستگاه شارژ خانگی (Wallbox) برای اولین بار، اتصالات برق خانه را بررسی کنید.
 - به طور منظم، اتصالات برق را توسط متخصص بررسی کنید.

اتصال کابل شارژ

- قفل خودرو را باز کنید و بر روی درپوش شارژ باتری ولتاژ بالا در سمت راست عقب خودرو فشار وارد کنید تا باز شود ← تصویر ۱۳۸.

- درپوش محافظ سوکت شارژ را بردارید ← تصویر ۱۳۸ ③.

- دوشاخه کابل شارژ را به سوکت شارژ وصل کنید ← تصویر ۱۳۸ ②.

به محض شناسایی دوشاخه شارژ، نشانگر فرآیند شارژ به رنگ سفید چشمک می‌زند ← صفحه ۲۲۶. چراغ نشانگر ④ در صفحه کیلومتر به رنگ قرمز روشن می‌شود.

شروع فرآیند شارژ به طور خودکار

شارژ با استفاده از ایستگاه شارژ ← ①.

فرآیند شارژ را به طور مستقیم آغاز کنید.

در طول فرآیند شارژ

در هنگام شارژ، چراغ نشانگر فرآیند شارژ روی سوکت شارژ ← تصویر ۱۳۸ ① به طور متناوب به رنگ سبز نمایش داده می‌شود. چراغ نشانگر ④ روی صفحه کیلومتر به رنگ قرمز روشن می‌شود. در این زمان دوشاخه شارژ را جدا نکنید.

زمان باقیمانده شارژ روی صفحه کیلومتر نشان داده می‌شود.

پایان فرآیند شارژ

قبل از رسیدن به مقدار مورد نظر، می‌توان فرآیند شارژ را پایان داد:

- دکمه عملکرد "پایان فوری" (End now) را در صفحه سیستم نمایش اطلاعات لمس کنید.

قبل از جدا کردن دوشاخه شارژ، چراغ نشانگر فرآیند شارژ روی سوکت شارژ ← تصویر ۱۳۸ ① همچنان به طور متناوب به رنگ سبز روشن می‌شود. پس از جدا کردن دوشاخه شارژ، چراغ نشانگر به رنگ سفید روشن می‌شود.

پس از اتمام شارژ

اگر به مقدار مورد نظر از شارژ برسید، چراغ نشانگر فرآیند شارژ روی سوکت شارژ به رنگ سبز روشن خواهد شد.

- دوشاخه شارژ را از سوکت شارژ جدا کنید.

- درپوش محافظ سوکت شارژ را نصب کنید.

- درپوش شارژ باتری را ببندید تا صدای قفل شدن آن را بشنوید.

نکته !

هنگام استفاده از ایستگاه شارژ، لطفاً به دستورالعمل‌ها و نکات عملیاتی سازنده توجه کنید.

به ابتدای بخش در صفحه ۲۲۱ مراجعه کنید   .



تصویر ۱۳۹: پشت درپوش شارژ باتری ولتاژ بالا: نشانگر فرآیند شارژ

نشانگر فرآیند شارژ یک LED روی سوکت شارژ ← تصویر ۱۳۹ است و وضعیت فرآیند شارژ را نشان می‌دهد. برچسب روی درپوش شارژ باتری ولتاژ بالا اطلاعات مربوط به نمایشگر LED را ارائه می‌دهد.

نمایش فرآیند شارژ:

چراغ LED چشمک می‌زند:

- خودرو، دوشاخه شارژ را شناسایی کرده است.

□ چراغ LED سفید رنگ:

- چشمک زن: خودرو در حال برقراری ارتباط با تجهیزات شارژ است. فرآیند شارژ آماده است.

- ثابت روشن ماندن: عملکرد شارژ فعال نشده است

■ چراغ LED سبز رنگ:

- روشن شدن متناوب: باتری ولتاژ بالا در حال شارژ است.

- به طور ثابت روشن ماندن: فرآیند شارژ کامل شده است.

- چشمک‌زن: شارژ زمان‌بندی شده فعال است. فرآیند شارژ شروع نشده است.

- روشن شدن متناوب به رنگ قرمز: شارژ با جریان شارژ کاهش یافته برای جلوگیری از توقف خودرو انجام می‌شود. در این صورت یک نقص وجود دارد، مانند قفل نشدن کامل دوشاخه شارژ.

■ چراغ LED قرمز رنگ:

- به طور مداوم روشن می‌ماند: خطای سیستم شارژ. فرآیند شارژ شروع نشده یا قطع شده است.

چراغ نشانگر سوکت شارژ

در تاریکی، چراغ‌های جانبی سوکت شارژ به جهت‌دهی خودرو کمک می‌کند.

روشن شدن

✓ خودرو قفل نشده است.

✓ یا: دوشاخه شارژ از سوکت شارژ جدا شده است.

خاموش شدن

✓ وقتی قفل خودرو باز یا قفل می‌شود، چراغ‌ها به طور

خودکار پس از مدتی خاموش می‌شوند.

نکته

اگر چراغ نشانگر فرآیند شارژ به طور مداوم روشن می‌ماند یا در سیستم شارژ خودرو نقصی وجود دارد، لطفاً از یک متخصص کمک بگیرید.

عیب‌یابی

 به علائم و اطلاعات موجود در ابتدای بخش در صفحه

۲۲۱ مراجعه کنید   .

 به علائم و خطر آتش‌سوزی  در صفحه ۲۱۵

مراجعه کنید.

چراغ هشدار وسط به رنگ قرمز روشن می‌شود، صفحه کیلومتر اطلاعات متنی مربوطه را نمایش می‌دهد و زنگ هشدار به طور مداوم به صدا درمی‌آید.

 فوراً خودرو را متوقف کنید! از خودرو خارج شده و بلافاصله به آتش‌نشانی اطلاع دهید.

دمای باتری ولتاژ بالا خیلی بالاست ←  .

هنگامی که پیام متنی ناپدید می‌شود، چراغ هشدار  روشن می‌شود.

لطفاً اقدامات احتیاطی در مورد آتش‌سوزی را دنبال کنید ← صفحه ۶۷.

زنگ هشدار مداوم را فقط می‌توان توسط نمایندگی مجاز شرکت خاموش کرد.

نقص عملکرد درایو الکتریکی

این چراغ هشدار قرمز می‌شود.  فوراً خودرو را متوقف کنید!

صفحه کیلومتر اطلاعات متنی مربوطه را نشان می‌دهد.

نقص عملکرد سیستم درایو الکتریکی. ممکن است اجزای ولتاژ بالا آسیب دیده باشند ←  .

- خودرو را در اسرع وقت و به طور ایمن نگه دارید و در فضای باز پارک کنید.

- از حالت آماده به حرکت خارج شوید.

- برای کمک با نماینده مجاز شرکت ارتباط برقرار کنید.

شارژ باتری تمام شده است

چراغ نشانگر به رنگ قرمز روشن می‌شود. علاوه بر این، یک پیام متنی در صفحه کیلومتر ظاهر می‌شود. مسافت قابل پیمایش در این صورت ممکن است تنها چند کیلومتر باشد.

- باتری ولتاژ بالا را فوراً شارژ کنید.

تخلیه باتری ولتاژ بالا به دلیل پارک طولانی مدت

چراغ نشانگر به رنگ قرمز روشن می‌شود. علاوه بر این، یک پیام متنی در صفحه کیلومتر ظاهر می‌شود.

اگر خودرو برای مدت طولانی پارک شود، باتری ولتاژ بالا ممکن است آسیب ببیند.

- باتری ولتاژ بالا را شارژ کنید.

شارژ باتری ولتاژ بالا خیلی کم است

این چراغ نشانگر به رنگ زرد روشن می‌شود. یک پیام متنی بر روی صفحه کیلومتر ظاهر می‌شود.

شارژ باتری ولتاژ بالا وارد حالت ذخیره‌سازی شده است.

- باتری ولتاژ بالا را شارژ کنید.

خطا در محاسبه مسافت قابل پیمایش

این چراغ نشانگر به رنگ زرد روشن می‌شود. یک پیام متنی بر روی صفحه کیلومتر نشان داده می‌شود.

در محاسبه مسافت قابل پیمایش مشکلی وجود دارد. برای تعمیر به نمایندگی مجاز مراجعه کنید.

شارژ اضطراری باتری با ولتاژ بالا

این چراغ نشانگر به رنگ سفید روشن می‌شود. یک پیام متنی در صفحه کیلومتر ظاهر می‌شود. چراغ نشانگر فرآیند شارژ روی سوکت شارژ به طور متناوب به رنگ سبز و قرمز روشن می‌شود. جریان شارژ کم است و ایرادی مانند قفل نشدن کامل دوشاخه شارژ یا اتصال نادرست به ایستگاه شارژ وجود دارد.

- کابل شارژ را دوباره وصل کنید.
- بررسی کنید که دوشاخه شارژ به درستی وارد شده باشد.
- اگر مشکل همچنان ادامه داشت، برای تعمیر به نمایندگی مجاز شرکت مراجعه کنید.

شارژ نشدن یا قطع فرآیند شارژ

در این صورت چراغ نشانگر فرآیند شارژ روی سوکت شارژ به رنگ قرمز روشن می‌شود.

قبل از مراجعه به نمایندگی مجاز شرکت، لطفاً مراحل زیر را انجام دهید:

- کابل شارژ را دوباره وصل کنید.
- بررسی کنید که آیا دوشاخه شارژ به درستی وصل شده است یا خیر.
- بررسی کنید که آیا خطایی در ایستگاه شارژ یا دستگاه محافظ کابل شارژ (بسته به تجهیزات موجود در مدل خودرو) نشان داده شده است یا خیر.

اگر مشکل را نمی‌توان برطرف کرد، در اسرع وقت به نمایندگی مجاز شرکت مراجعه کنید.

دستگاه حفاظتی کابل شارژ خاموش است

اگر از وسایل خارجی با اتصال برق جداگانه به طور همزمان در خودرو استفاده شود، مانند یک یخچال کوچک، دستگاه محافظ ممکن است در طی خودآزمایی خطایی را تشخیص دهد.

- به این ترتیب عمل کنید! همیشه ابتدا کابل شارژ را به منبع برق خارجی وصل کنید و سپس آن را به پریز شارژ متصل کنید.

زمان شارژ طولانی در هنگام شارژ سریع

در طول شارژ جریان مستقیم (DC)، جریان شارژ به طور خودکار کاهش می‌یابد تا از گرم شدن بیش از حد باتری با ولتاژ بالا جلوگیری شود.

پس از چندین بار شارژ سریع متوالی، ممکن است زمان شارژ به طور موقت طولانی‌تر شود.

شارژ سریع (DC) امکان‌پذیر نیست

گزینه‌های تنظیمات شارژ در سیستم نمایش اطلاعات الزامات شارژ سریع DC را برآورده نمی‌کند.

- حذف مکان‌های ذخیره‌شده برای شارژ ← صفحه ۲۱۹، تنظیم مکان‌های شارژ:

- یا «زمان شارژ مورد نظر» را غیرفعال کنید.

"زمان حرکت را تنظیم کنید" ← صفحه ۲۱۹، محل شارژ را تنظیم کنید و "تنظیم زمان حرکت" را غیرفعال کنید ← صفحه ۲۲۰، زمان حرکت را تنظیم کنید (شارژ برنامه‌ریزی شده).

ایستگاه‌های شارژ جریان مستقیم (DC) که با استانداردهای ملی مطابقت ندارند.

- برای شارژ خودرو از ایستگاه شارژ DC استفاده کنید که حداقل با نسخه 2015 استاندارد GB/T 18487 مطابقت داشته باشد.

خطر

اگر یک سلول از باتری با ولتاژ بالا خطر آتش‌سوزی داشته باشد، ممکن است باعث انتشار گازهای سمی یا برق‌دار شدن اجزای با ولتاژ بالا شود. خطر آسیب شدید، سوختگی یا شوک الکتریکی کشنده وجود دارد.

- خودرو را تا حد امکان سریع و با رعایت ایمنی متوقف کنید.
- خودرو را ترک کنید و فاصله مناسب از آن را حفظ کنید.
- فوراً به آتش نشانی اطلاع دهید.

خطر

قطعات با ولتاژ بالا، از جمله باتری با ولتاژ بالا و کابل‌های با ولتاژ بالا، ممکن است برق‌دار و آسیب‌دیده شوند. ولتاژ سیستم‌های با ولتاژ بالا خطرناک است و می‌تواند باعث سوختگی، سایر آسیب‌ها و شوک الکتریکی کشنده شود.

- به قطعات ولتاژ بالا دست نزنید!

خطر

اگر دوشاخه شارژ به طور ناخواسته قفل بماند، ممکن است به دلیل یک نقص در خودرو یا ایستگاه شارژ باشد. باز کردن اضطراری به صورت دستی ممکن است باعث تماس پیدا کردن شما با نقاط الکتریکی فعال شود. در چنین وضعیتی، لمس سوکت شارژ می‌تواند منجر به سوختگی، سایر صدمات یا شوک الکتریکی کشنده شود.

- نباید به نقاط داخل سوکت شارژ یا دوشاخه شارژ دست بزنید.

نکته

پس از باز کردن اضطراری دوشاخه شارژ، به طور فوری با نماینده مجاز شرکت ارتباط برقرار کنید تا خودرو مورد بازرسی قرار گیرد.

فقط در صورتی که در خودرو نقصی وجود داشته باشد، دوشاخه شارژ را به صورت اضطراری باز کنید.

کابل شارژ

مقدمه‌ای بر موضوع



تصویر ۱۴۱: زیر کف محفظه بار: محل نگهداری کابل شارژ (تصویر)

این فصل حاوی اطلاعاتی در مورد موضوعات زیر است:

- کابل شارژ برای ایستگاه شارژ (AC) ۲۳۰
 - کابل شارژ برای پریز برق ۲۳۰
- کابل شارژ را کاربر باید خریداری کند.

اگر می‌خواهید باتری ولتاژ بالا را بدون مشکل شارژ کنید و عمر طولانی کابل شارژ را حفظ کنید، لطفاً به اطلاعات و نکات زیر توجه کنید. توصیه می‌شود تنها از کابل‌های شارژی استفاده کنید که مورد تأیید شرکت است.

کابل شارژ را تنها می‌توان در محفظه بار ذخیره کرد ← صفحه ۲۰۷.

به ابتدای بخش در صفحه ۲۲۱ مراجعه کنید

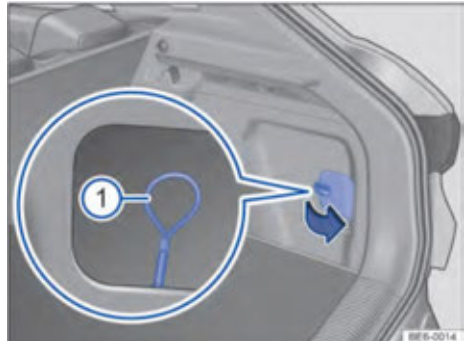

تصویر ۱۴۰: پشت درب محفظه بار در سمت راست: با کشیدن حلقه ۱ به صورت دستی دوشاخه شارژ را باز کنید (تصویر)

پیش‌نیازهای باز شدن قفل دوشاخه شارژ

- ✓ دوشاخه شارژ به درستی وارد نشده باشد ← صفحه ۲۲۳.
- ✓ قفل خودرو باز باشد ← صفحه ۷۱.
- ✓ فرآیند شارژ کامل شده یا قطع شده باشد ← صفحه ۱۵۷.
- ✓ بسته به تجهیزات خودرو، هنگام شارژ با جریان متناوب (AC) در تنظیمات شارژ، جداسازی خودکار دوشاخه فعال شده باشد.

اگر با وجود برآورده شدن پیش‌نیازهای فوق، همچنان نمی‌توان دوشاخه شارژ را بیرون کشید، طبق دستورالعمل‌های زیر عمل کنید تا دوشاخه شارژ را به صورت اضطراری باز کرده و بیرون بکشید .

باز کردن اضطراری دوشاخه شارژ به صورت الکتریکی

قبل از باز کردن قفل دوشاخه شارژ به صورت اضطراری در محفظه بار، می‌توانید سعی کنید قفل شارژ را از طریق سیستم قفل مرکزی خودرو به صورت الکتریکی باز کنید ← صفحه ۷۷.

- قفل خودرو را سه بار پشت سر هم باز کنید.
- دوشاخه شارژ را جدا کنید.

باز کردن اضطراری دوشاخه شارژ به صورت دستی

- درب پشت را باز کنید.
- قفل سمت راست محفظه بار را بچرخانید و درپوش را در جهت فلش باز کنید ← تصویر ۱۴۰.
- حلقه ① را بکشید و دوشاخه شارژ را از سوکت شارژ خارج کنید.
- سپس درپوش را دوباره در جای خود قرار دهید و قفل کنید.

نکات مربوط به کابل‌های شارژ:

ولتاژهای سیستم ولتاژ بالا خطرناک هستند و می‌توانند باعث سوختگی، جراحات دیگر و شوک الکتریکی کشنده شوند.

- کابل شارژ را تنها زمانی تمیز کنید که از برق جدا شده باشد.

هشدار

انتهای سوکت برق کابل شارژ باید مستقیماً به یک پریز وصل شود. هرگز از کابل شارژ همراه با کابل افزایش طول، نوار برق، یا آداپتور (مانند آداپتورهای خاص کشور یا تایمرها) استفاده نکنید. در غیر این صورت، ممکن است باعث آسیب به دلیل آتش‌سوزی و آسیب به کابل شارژ یا دستگاه‌های برقی خانگی شود.

هشدار

از دوشاخه یا سیستم الکتریکی‌ای که منشأ نامعلومی دارد یا برای شارژ توسط متخصصان آزمایش نشده- استفاده نکنید. اگر سوکت یا سیستم الکتریکی در وضعیت نامناسبی قرار داشته باشد، حتی یک جریان شارژ کم ممکن است باعث آسیب جدی شود، و ممکن است به خطر آتش‌سوزی منجر شود. در صورت لزوم، از نماینده مجاز شرکت بخواهید که سیستم الکتریکی را بررسی کند.

هشدار

اشیائی که به درستی در جای خود ثابت نشده‌اند، ممکن است در هنگام شتاب‌گیری ناگهانی، ترمز اضطراری یا در صورت بروز حادثه باعث صدمات جدی به افراد شوند.

- همیشه کابل شارژ را به طور ایمن در محفظه ذخیره‌سازی زیر کف محفظه بار نگهداری کنید.

نکته

روش‌های تمیز کردن نامناسب ممکن است به کابل شارژ آسیب برساند.

- برای تمیز کردن تنها از آب استفاده کنید و از مواد پاک‌کننده دیگر استفاده نکنید.
- مراقب باشید که آب به اجزای الکتریکی وارد نشود.

نکته

از یک برقکار متخصص بخواهید که کابل شارژ را به طور منظم بررسی کند. ممکن است برای تست نیاز به استفاده از آداپتور تست باشد.

- با احتیاط رفتار کنید.

- کابل‌ها را به طور کامل باز یا جمع کنید.

- هرگز آن را در لبه‌های تیز خم نکنید.

- هرگز آن را فشار ندهید یا اجازه ندهید لای چیزی گیر کند.

- هنگام جدا کردن از خودرو و منبع برق، تنها دوشاخه را بکشید.

- کودکان مجاز به استفاده از کابل شارژ نیستند.

- کابل‌ها را دور از حیوانات نگهداری کنید.

- پس از استفاده به طور ایمن از آن نگهداری کنید و از

گره‌خوردگی آن جلوگیری کنید.

نکات مربوط به دستگاه‌های حفاظتی و دوشاخه شارژ

- به نقاط دوشاخه شارژ دست نزنید.

- از قرار دادن آنها در زیر تابش مستقیم نور آفتاب (دما

در خارج از خودرو نباید بیشتر از ۵۰ درجه سانتی‌گراد

باشد) خودداری کنید.

- اجازه ندهید به زمین بیفتد.

- آن را در مایع غوطه‌ور نکنید.

- پس از استفاده از کابل شارژ، آن را با پوشش حفاظتی

پوشانید.

نوع کابل شارژ ارائه شده برای خودرو به محدوده عرضه و

الزامات فنی خاص کشور، مانند رابط دوشاخه شارژ سوکت

بستگی دارد.

لازم است تنها از کابل‌های شارژ توصیه شده توسط شرکت

استفاده کنید.

اگر پریز برق یا دستگاه الکتریکی دچار نقص شد، لطفاً از

متخصصین مجاز شرکت برای رسیدگی به دستگاه الکتریکی

کمک بگیرید.

کابل شارژ را تمیز کنید

سطح کابل شارژ را با یک پارچه خشک یا کمی مرطوب

پاک کنید ← ← ⚠

خطر

استفاده از کابل‌های شارژ آسیب دیده یا تغییر یافته ممکن

است منجر به صدمات جدی و شوک الکتریکی کشنده شود.

- قبل از هر بار استفاده، دوشاخه شارژ و کابل شارژ را از

نظر آسیب، مانند ترک خوردگی، بررسی کنید.

- هرگز کابل شارژ و اجزای آن را باز نکنید.

- هرگز از کابل شارژ آسیب دیده یا تغییر یافته استفاده نکنید.

- در صورت بروز نقص در کابل شارژ، آن را برای بررسی

به نمایندگی مجاز شرکت ببرید.

کابل شارژ (AC) برای ایستگاه شارژ را می‌توان از نمایندگی مجاز شرکت درخواست یا سفارش داد ← تصویر ۱۴۲.

لطفاً روند شارژ با AC را دنبال کنید. ← صفحه ۲۲۳

بسته به مدل خودرو و مشخصات کابل شارژ، کابل شارژ توصیه شده توسط شرکت را می‌توان برای شارژ با جریان شارژ تا 16A یا 32A استفاده کرد. برای برخی از ایستگاه‌های شارژ با جریان شارژ بالاتر، امکان استفاده از کابل شارژ توصیه شده توسط شرکت برای شارژ وجود ندارد.

به اطلاعات و نمایشگر روی ایستگاه شارژ توجه کنید.

هشدار ⚠️

استفاده از کابل شارژ نامناسب برای شارژ باتری ولتاژ بالا ممکن است باعث اتصال کوتاه، جراحات شدید و شوک الکتریکی کشنده شود.

احتیاط ⚠️

به کابل شارژ نباید کابل اضافی وصل شود. این کار ممکن است در فرایند شارژ اختلال ایجاد کند.

نکته !

هنگام استفاده از ایستگاه شارژ، لطفاً دستورالعمل‌ها و راهنمایی‌های سازنده را رعایت کنید.

در برخی از ایستگاه‌های شارژ که از A 32 پشتیبانی می‌کنند، شارژ با کابل شارژ A 16 امکان‌پذیر نیست.

• این موضوع به تجهیزات ایستگاه شارژ بستگی دارد.

کابل شارژ باید به روشی سازگار با محیط زیست و نه با زباله‌های خانگی دور ریخته شود.

لطفاً مقررات حداکثر بار مدار ایمنی مورد استفاده را رعایت کنید. اگر کابل شارژ به همراه سایر وسایل برقی به یک پریز در همان مدار وصل شود، ممکن است فیوز مدار بسوزد. در این حالت باتری ولتاژ بالا قابل شارژ نیست. در این صورت سایر وسایل برقی موجود در مدار را خاموش کنید یا مدار دیگری را انتخاب کنید. در صورت لزوم، از نمایندگی مجاز بخواهید که سیستم الکتریکی را بررسی کند.

کابل شارژ برای ایستگاه شارژ (AC)

به ابتدای این بخش در صفحه ۲۲۹ مراجعه کنید ⚠️

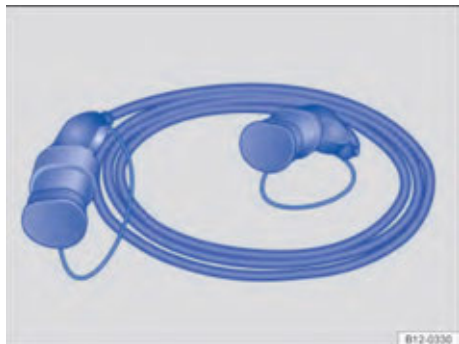

تصویر ۱۴۲: کابل شارژ برای ایستگاه شارژ (تصویر)

کابل شارژ برای پریز برق

به ابتدای این بخش در صفحه ۲۲۸ مراجعه کنید ⚠️



تصویر ۱۴۴: روی کابل شارژ برای پریز برق: دستگاه حفاظتی



تصویر ۱۴۳: کابل شارژ برای پریز برق

← توضیحات تصویر ۱۴۴:

- ① نشانگر اتصال به منبع برق
- ② نشانگر فرایند شارژ
- ③ چراغ نشانگر توقف
- ④ چراغ هشدار نقص عملکرد

برای مشاوره یا سفارش کابل شارژ خودرو که برای اتصال به پریز برق استفاده می‌شود، می‌توانید با نمایندگان رسمی شرکت ارتباط برقرار کنید.

لطفاً روش‌های شارژ از طریق پریز برق را بررسی کنید ←
صفحه ۲۲۳.

لطفاً به اطلاعات و هشدارهای ایمنی روی برچسب کابل شارژ توجه کنید.

دستگاه حفاظتی

دستگاه حفاظت الکتریکی تضمین می‌کند که دوشاخه شارژ خودرو قبل از قرار گرفتن در سوکت شارژ بدون برق است. هنگامی که کابل شارژ به پریز برق وصل می‌شود، دستگاه حفاظتی به طور خودکار یک بررسی خودکار انجام می‌دهد که در طی آن تمام چراغ‌های نشانگر روشن می‌شوند. پس از تکمیل بررسی خودکار، چراغ نشانگر ① روشن می‌ماند و سایر چراغ‌های نشانگر خاموش می‌شوند. سپس وضعیت فعلی عملیات نمایش داده خواهد شد.

نمایش وضعیت در حال اجرا

چراغ نشانگر ① که برای اتصال به منبع برق است، سبز روشن می‌شود. چراغ نشانگر ② که مربوط به فرایند شارژ است، نیز سبز روشن می‌شود.

نمایش ← تصویر ۴۴ معنی

① چراغ نشانگر روشن می‌شود.

② باتری ولتاژ بالا در حال شارژ شدن است.

① روشن کردن دوشاخه برق وصل شده است.

محدود کردن جریان شارژ

جریان شارژ را می‌توان قبل از شارژ در سیستم نمایش اطلاعات تنظیم کرد ← صفحه ۲۱۹. کابل شارژ به طور خودکار جریان شارژ را به مقدار مجاز برای پریز برق محدود می‌کند. اگر مقادیر پیش‌فرض متفاوت باشند، از مقدار کمتر برای شارژ استفاده خواهد شد.

نظارت بر دما

کابل شارژ مجهز به یک دستگاه محافظ و نظارت بر دمای دوشاخه برق است. اگر کابل شارژ بیش از حد گرم شود، برای مثال، اگر از محفظه بار بیش از حد گرم شده یا از زیر نور شدید خورشید خارج شده باشد، نظارت بر دما فعال می‌شود.

هنگامی که دمای کابل بالاتر از ۵۵ درجه سانتیگراد و کمتر از ۸۰ درجه سانتیگراد باشد، جریان شارژ به ۶ آمپر کاهش می‌یابد و چراغ‌های نشانگر ① و ② روشن می‌شوند و چراغ نشانگر ④ چشمک می‌زند. هنگامی که کابل شارژ خنک می‌شود و دمای آن به زیر ۵۵ درجه می‌رسد، جریان شارژ به سطح عادی ۸ آمپر افزایش می‌یابد، اما وضعیت چراغ‌های نشانگر تغییر نخواهد کرد.

هنگامی که دمای کابل بالاتر از ۸۰ درجه سانتیگراد باشد، فرایند شارژ قطع می‌شود، چراغ نشانگر ④ روشن می‌شود و چراغ نشانگر ① چشمک می‌زند. هنگامی که دمای کابل شارژ به زیر ۷۰ درجه سانتیگراد می‌رسد، کابل شارژ فرایند شارژ را از سر می‌گیرد، و چراغ‌های نشانگر ① و ② روشن می‌شوند و چراغ نشانگر ④ چشمک می‌زند. هنگامی که دمای کابل شارژ به زیر ۵۵ درجه سانتیگراد برسد، جریان شارژ به سطح عادی افزایش می‌یابد، اما وضعیت چراغ‌های نشانگر تغییر نخواهد کرد.

اگر در صورت بروز یک نقص فرایند شارژ قطع شد، لطفاً برای تعمیر به نمایندگی مجاز شرکت مراجعه کنید.

نمایش نقص

اگر کنترل‌کننده کابل شارژ نقصی را شناسایی کند، از طریق چراغ‌های نشانگر ← تصویر ۱۴۴ نمایش داده می‌شود و وضعیت نمایش به صورت زیر خواهد بود:

نوع خطا	چراغ نشانگر اتصال به منبع برق ①	چراغ نشانگر فرایند شارژ ②	چراغ نشانگر توقف ③	چراغ هشدار نقص عملکرد ④
نقص سیستم الکتریکی	چشمکزن	روشن	به طور ثابت روشن	به طور ثابت روشن
نقص ولتاژ تهویه مطبوع (AC) (نقص ولتاژ جریان متناوب AC)	چشمکزن	خاموش	به طور ثابت روشن	به طور ثابت روشن
نقص دمای دوشاخه شارژ	چشمکزن	خاموش	خاموش	به طور ثابت روشن
نقص اتصالات الکتریکی رله	به طور ثابت روشن	روشن	چشمکزن	به طور ثابت روشن
نقص دمای جعبه کنترل	به طور ثابت روشن	خاموش	چشمکزن	به طور ثابت روشن
نقص جریان بیش از حد	به طور ثابت روشن	روشن	به طور ثابت روشن	چشمکزن
نقص ناشی جریان برق	به طور ثابت روشن	خاموش	به طور ثابت روشن	چشمکزن
نقص سیگنال کنترل	به طور ثابت روشن	خاموش	خاموش	چشمکزن
نقص دیود	به طور ثابت روشن	خاموش	خاموش	چشمکزن

- باتری ۱۲ ولت خودرو را به یک شارژ مناسب وصل کنید.
- منبع برق باید به یک دستگاه عملیاتی متحرک متصل باشد.

اگر پس از وصل مجدد کابل شارژ، مشکل برطرف نشد، لطفاً برای تعمیر به نمایندگی مجاز شرکت مراجعه کنید.

اگر در طول فرآیند شارژ، اتصالات دیگری به منبع برق وصل باشد یا خودرو در نزدیکی کابل‌های با ولتاژ بالا قرار داشته باشد، ممکن است امکان شارژ در پریز برق وجود نداشته باشد. در این صورت منبع برق نیاز به اتصالات اضافی دارد:

نکته

اجازه ندهید کفی محفظه بار خودش در محل مورد نظر بیفتد، بلکه آن را به آرامی پایین بیاورید، در غیر این صورت ممکن است پنل داخلی محفظه بار یا کفی محفظه بار آسیب ببیند.

ابزارها و تجهیزاتی که در هنگام تحویل روی خودرو ارائه می‌شوند.

لطفاً به ابتدای بخش در صفحه ۲۳۳ مراجعه کنید.

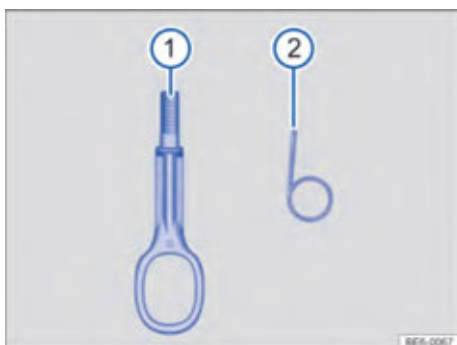

تصویر ۱۴۶: ابزارها و تجهیزاتی که در هنگام تحویل روی خودرو ارائه می‌شوند

ابزارهای همراه با خودرو به طراحی خودرو بستگی دارد. در ادامه ابزارهایی که ممکن است همراه با خودرو ارائه شوند، معرفی می‌شود.

ابزارهای زیر همراه با این خودرو ارائه می‌شوند ←
تصویر ۱۴۶.

① قلاب بکسل قابل جابه‌جایی.

② اهرم فولادی که برای برداشتن کلاهیک پیچ‌های چرخ استفاده می‌شود.

تعمیراتی که خودتان می‌توانید انجام دهید

ابزارهای همراه با خودرو

مقدمه‌ای بر موضوع

این فصل حاوی اطلاعاتی در مورد موضوعات زیر است:

- محل ذخیره‌سازی ۲۳۳
- ابزارها و تجهیزاتی که در هنگام تحویل روی خودرو ارائه می‌شود. ۲۳۳
- زمانی که خودرو دچار نقص فنی می‌شود، باید مطابق با قوانین ملی مربوطه از خودرو حفاظت کنید.

هشدار

در صورت شتاب‌گیری ناگهانی یا ترمز اضطراری یا بروز حادثه، ابزارهای جعبه ابزار ممکن است از جای خود به بیرون پرت شوند و باعث آسیب جدی شوند!

- ابزارها باید در جای خود در محفظه بار ثابت شوند.

هشدار

استفاده از ابزار نامناسب یا آسیب دیده ممکن است باعث بروز حادثه و صدمات شود.

- از ابزارهای نامناسب یا آسیب دیده استفاده نکنید.

محل ذخیره‌سازی

به ابتدای بخش در صفحه ۲۳۳ مراجعه کنید.



تصویر ۱۴۵: در محفظه بار: کف محفظه بار را باز کنید.

- کیت ابزار خودرو را می‌توان در مکان‌های مختلف خودرو ذخیره کرد، برای مثال، زیر کف محفظه بار ← صفحه ۲۰۹.
- درب پشت را باز کنید و کف محفظه بار را در جهت فلش بکشید ← تصویر ۱۴۵.

- برای جلوگیری از آسیب رساندن به درب موتور و بازوی برف پاک‌کن تنها زمانی می‌توان بازوی برف پاک‌کن را از شیشه جلو بلند کرد که برف پاک‌کن در موقعیت سرویس و نگهداری قرار داشته باشد.
- حتماً قبل از استارت زدن خودرو، بازوی برف پاک‌کن را روی شیشه جلو خم کنید.

بازوهای برف پاک‌کن را تنها زمانی می‌توان در موقعیت سرویس و نگهداری قرار داد که خودرو ساکن باشد. 

موقعیت قرار دادن برف پاک‌کن‌ها هنگام سرویس و نگهداری

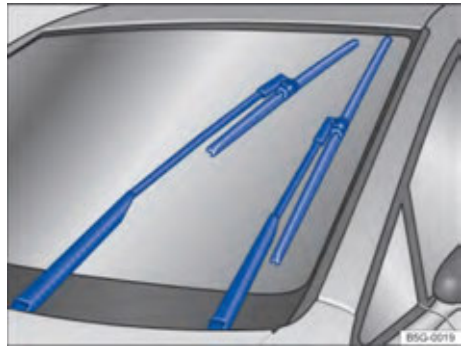

تصویر ۱۴۷: برف پاک‌کن شیشه جلو در وضعیت سرویس و نگهداری

هنگامی که برف پاک‌کن‌ها در موقعیت سرویس و نگهداری قرار دارند ← تصویر ۱۴۷، می‌توان آنها را از روی شیشه جلو بلند کرد. برای قرار دادن برف پاک‌کن‌ها در موقعیت سرویس و نگهداری، به صورت زیر عمل کنید:

فعال کردن موقعیت سرویس و نگهداری

- درب موتور، درب راننده و درب سرنشین جلو باید بسته باشند ← صفحه ۲۴۵.
- دکمه استارت را در حالت ON و سپس دوباره در حالت Off قرار دهید.
- اهرم برف پاک‌کن شیشه جلو را کمی به سمت بالا فشار دهید.
- یا: بسته به تجهیزات خودرو، موقعیت سرویس و نگهداری برف پاک‌کن‌ها را در منوی تنظیمات خودرو در سیستم نمایش اطلاعات فعال کنید. ← صفحه ۳۵

بلند کردن بازوی برف پاک‌کن از روی شیشه جلو

- قبل از بلند کردن بازوی برف پاک‌کن شیشه جلو، آن را در وضعیت سرویس و نگهداری قرار دهید ← .
- هنگامی که بازوی برف پاک‌کن را بلند می‌کنید و به عقب خم می‌کنید، محل نصب بازوی برف پاک‌کن را نگه دارید تا به بازوی برف پاک‌کن آسیبی نرسد.
- قبل از شروع به حرکت، بازوی برف پاک‌کن باید دوباره روی شیشه جلو قرار گیرد. دکمه استارت را در حالت ON قرار دهید و بازوی برف پاک‌کن را به سمت بالا فشار دهید تا به حالت اولیه خود بازگردد.

تمیز کردن و تعویض تیغه‌های برف پاک‌کن

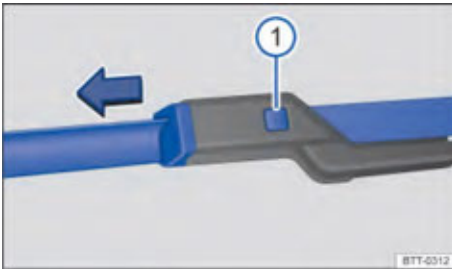

تصویر ۱۴۸: تعویض تیغه‌های برف پاک‌کن شیشه جلو

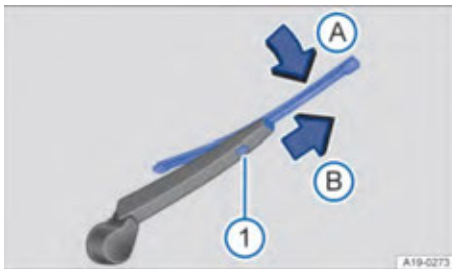

تصویر ۱۴۹: تعویض تیغه برف پاک‌کن شیشه عقب

تیغه‌های برف پاک‌کن اصلی با لایه‌ای از گرافیت پوشیده شده‌اند. لایه گرافیت باعث می‌شود که تیغه‌های برف پاک‌کن به طور روان عمل کنند و صدای خراشیدگی ایجاد نکنند. اگر لایه گرافیت آسیب ببیند، صدای خراشیدگی تیغه‌های برف پاک‌کن افزایش می‌یابد. وضعیت تیغه‌های برف پاک‌کن را به طور مرتب بررسی کنید. اگر برف پاک‌کن‌ها به صورت روان کار نمی‌کنند، ممکن است تیغه‌های برف پاک‌کن آسیب دیده باشند که در این صورت باید به موقع تعویض شوند. همچنین ممکن است تیغه‌های برف پاک‌کن کثیف باشند و باید در اسرع وقت تمیز شوند ← .

- بازوی برف‌پاک‌کن را با احتیاط به شیشه عقب فشار دهید.

هشدار

تیغه‌های برف پاک‌کن فرسوده یا کثیف، وضوح میدان دید جلو را تا حد زیادی کاهش می‌دهد و ایمنی رانندگی را به خطر می‌اندازد!

• بنابراین، تیغه‌های برف پاک‌کن آسیب دیده یا فرسوده را که نمی‌توانند شیشه جلو را به درستی تمیز کنند، باید به سرعت تعویض کرد.

نکته

برف پاک‌کن‌های آسیب دیده یا کثیف ممکن است شیشه جلو را خراش دهند.

- پاک‌کننده‌های حاوی حلال‌ها، اسفنج‌های سخت و سایر ابزار تیز ممکن است به لایه گرافیتی تیغه‌های برف پاک‌کن آسیب برسانند.
- برای تمیز کردن شیشه جلو از سوخت، لاک پاک‌کن، تینر رنگ یا مواد مشابه استفاده نکنید.



هنگام عبور از یک کارواش اتوماتیک، باقی مانده مواد واکس و سایر محصولات سرویس و نگهداری ممکن است روی شیشه جلو و عقب باقی بمانند و باعث ایجاد خراش هنگام کار کردن برف پاک‌کن‌ها شوند. برای از بین بردن بقایای مواد واکس از یک پاک‌کننده یا پارچه مخصوص استفاده کنید.

تیغه‌های برف پاک‌کن آسیب دیده باید فوراً تعویض شوند. می‌توانید تیغه‌های برف پاک‌کن مناسب برای خودروی خود را از نمایندگی‌های مجاز شرکت خریداری کنید.

تمیز کردن تیغه‌های برف پاک‌کن

دستورالعمل‌های مربوط به تمیز کردن برف پاک‌کن شیشه جلو: قبل از بلند کردن بازوی برف پاک‌کن از شیشه جلو، باید آن را در موقعیت سرویس و نگهداری قرار دهید ← صفحه ۲۳۴.

- هنگام بلند کردن و خم کردن بازوی برف پاک‌کن، پایه نصب تیغه برف پاک‌کن را نگه دارید تا به بازوی برف پاک‌کن آسیبی نرسد.
- گرد و غبار و کثیفی را از روی بازوی برف پاک‌کن با یک پارچه مرطوب پاک کنید ← ①.
- با احتیاط بازوی برف پاک‌کن را روی شیشه جلو فشار دهید.

تعویض تیغه‌های برف پاک‌کن

- قبل از بلند کردن بازوی برف پاک‌کن از شیشه جلو، باید آن را در موقعیت سرویس و نگهداری قرار دهید ← صفحه ۲۳۴.
- هنگام بلند کردن و خم کردن بازوی برف پاک‌کن، پایه نصب تیغه برف پاک‌کن را نگه دارید تا به تیغه برف پاک‌کن آسیبی نرسد.

- دکمه آزاد شدن تیغه برف پاک‌کن ← تصویر ۱۴۸ ① را فشار داده و نگه دارید و همزمان تیغه برف پاک‌کن را در جهت فلش بیرون بکشید.
- یک تیغه برف پاک‌کن جدید به همان طول و طرح را روی بازوی برف پاک‌کن قرار دهید تا در جای خود چفت شود.
- با احتیاط بازوی برف پاک‌کن را روی شیشه جلو فشار دهید.

تعویض تیغه برف پاک‌کن شیشه عقب

- هنگام بلند کردن و خم کردن بازوی برف پاک‌کن، پایه نصب تیغه برف پاک‌کن را نگه دارید تا به تیغه برف پاک‌کن آسیبی نرسد.
- بازوی برف پاک‌کن را از شیشه عقب بلند کنید.
- دکمه آزاد کردن تیغه برف پاک‌کن را فشار داده و نگه دارید ← تصویر ۱۴۹ ①.

- تیغه برف پاک‌کن را از بازوی برف پاک‌کن در جهت فلش ① ← تصویر ۱۴۹ باز کنید و در جهت فلش ② تیغه برف پاک‌کن را بیرون بکشید. ممکن است برای بیرون کشیدن تیغه برف پاک‌کن لازم باشد مقداری نیرو اعمال شود.

- یک تیغه برف پاک‌کن جدید با همان طول و طرح را در خلاف جهت فلش ← تصویر ۱۴۹ ② روی بازوی برف پاک‌کن قرار دهید تا در جای خود چفت شود. در این زمان، تیغه برف پاک‌کن باید در موقعیت باز باشد تصویر ۱۴۹ (فلش ②).

اگر پس از تعویض چراغ جلو، روکش پلاستیکی یا درپوش پلاستیکی چراغ جلو به درستی نصب نشود، ممکن است آب به داخل سیستم الکتریکی نفوذ کند و به سیستم آسیب برساند.

هنگام تعویض چراغ‌ها مراقب باشید تا به رنگ یا سایر قسمت‌های خودرو آسیب نرسانید.

تعویض فیوز

مقدمه‌ای بر موضوع

این فصل حاوی اطلاعاتی در مورد موضوعات زیر است:

- ۲۳۷ - جعبه فیوز در داشبورد
- ۲۳۷ - فیوزها در محفظه موتور (جلو)
- ۲۳۸ - تعویض فیوزهای سوخته

به دلیل اینکه خودروها به طور مداوم در حال توسعه هستند و طراحی فیوز بستگی به طراحی خودرو دارد و همچنین چندین اجزای الکتریکی ممکن است یک فیوز مشترک داشته باشند، برای اطلاعات دقیق درباره طراحی فیوزها، لطفاً با نمایندگی مجاز شرکت مشورت کنید.

معمولاً چندین وسیله برقی ممکن است یک فیوز مشترک داشته باشند یا یک وسیله برقی ممکن است به چندین فیوز مجهز باشد.

فیوز تنها پس از شناسایی علت مشکل قابل تعویض است. اگر فیوز جدید در مدت کوتاهی پس از تعویض دوباره بسوزد، سیستم برق خودرو باید در اسرع وقت توسط نمایندگی مجاز شرکت بررسی شود.

فیوز امداد (سیستم ولتاژ بالا)

فیوزهای سیستم ولتاژ بالا در جعبه فیوز پشت پنل زیر فرمان دارای علامت ویژه‌ای هستند تا به امدادگران کمک کند تا سریعاً برق خودرو را قطع کنند. لطفاً از تعویض این فیوزها خودداری کنید یا آن‌ها را با سایر سوکت‌ها اشتباه نگیرید ← ⚠️. در صورتی که فیوز نقص پیدا کند، تنها نمایندگی مجاز شرکت می‌تواند آن را تعویض کند.

مقدمه‌ای بر موضوع

بررسی و تعویض چراغ‌های LED خودرو به دانش و مهارت‌های تخصصی خاصی نیاز دارد. بنابراین اگر با روند کار آشنایی ندارید، باید چراغ‌ها را در نمایندگی‌های مجاز شرکت تعویض کنید. اگر برای تعویض چراغ‌های LED نیاز به باز کردن قطعات دیگر خودرو باشد، این کار باید توسط نمایندگی مجاز شرکت انجام شود. پس از تعویض چراغ‌های جلو، وضعیت تنظیم تابش نور چراغ جلو باید توسط نمایندگی مجاز شرکت بررسی شود.

رانندگی با چراغ‌های بیرونی آسیب‌دیده خلاف قانون است.

منابع نور LED در خودرو

چراغ‌های بیرونی خودرو از فناوری LED استفاده می‌کنند. برخی از منابع نوری LED به صورت جداگانه قابل تعویض نیستند. اگر یک منبع نوری LED خراب شود، ممکن است باعث خراب شدن چراغ‌های دیگر نیز بشود. در این صورت، چراغ‌ها باید توسط نمایندگی مجاز شرکت بررسی شده و در صورت لزوم تعویض شوند.

هشدار

اگر روشنایی جاده کافی نباشد و سایر کاربران جاده نتوانند خودرو شما را ببینند یا به خوبی شناسایی کنند، احتمال بروز حادثه بسیار زیاد است!

هشدار

تعویض نادرست چراغ‌ها می‌تواند منجر به بروز حادثه و آسیب جدی شود.

- قبل از کار در محفظه موتور جلو، حتماً دستورالعمل‌های هشدار ایمنی مربوطه را به دقت مطالعه کنید ← صفحه ۲۴۵. محفظه موتور جلو یک منطقه پرخطر است. بنابراین هنگام کار در محفظه موتور جلو مراقب باشید تا از صدمات جدی جلوگیری کنید.

- ممکن است قبل از تعویض چراغ‌های آسیب دیده نیاز باشد چراغ‌ها کاملاً خنک شوند.

- اگر با فرآیند تعویض آشنا نیستید، چراغ‌ها را خودتان تعویض نکنید. اگر مطمئن نیستید، باید چراغ‌ها را در نمایندگی مجاز شرکت تعویض کنید.

- هنگام تعویض چراغ‌ها، به اجزای تیز در محفظه چراغ جلو و محفظه چراغ‌های عقب توجه کنید تا از بریدگی یا خراشیدگی جلوگیری شود.

⚠ هشدار

سیم‌های ولتاژ بالا در سیستم ولتاژ بالا می‌تواند باعث برق‌گرفتگی، سوختگی شدید و یا حتی مرگ شود!

- هرگز به سیم‌های برق در محفظه موتور جلو دست نزنید.
- از ایجاد اتصال کوتاه در سیستم الکتریکی جلوگیری کنید.
- هرگز خودتان اقدام به تعویض یا تعمیر فیوزهای سیستم ولتاژ بالا نکنید. این کارها فقط باید توسط نمایندگی مجاز شرکت انجام شود.

⚠ هشدار

استفاده از فیوزهای نامناسب، تعمیر فیوزها یا بی احتیاطی در مورد مدارهای بدون فیوز ممکن است منجر به آتش‌سوزی و جراحات شدید شود.

- هرگز فیوزی با مقدار جریان بالاتر از مقدار مشخص شده نصب نکنید. فیوزهای آسیب‌دیده باید فقط با فیوزهایی با همان مقدار جریان (همان رنگ و متن چاپ‌شده) و اندازه تعویض شوند.
- هرگز فیوزهای آسیب‌دیده را تعمیر نکنید.
- هرگز از میله‌های فلزی، گیره‌های کاغذ یا اشیاء مشابه به جای فیوز استفاده نکنید.

! نکته

- پوشش جعبه فیوز باید با دقت برداشته و به درستی نصب شود تا به خودرو آسیبی نرسد.
- برای جلوگیری از آسیب رساندن به وسایل الکتریکی در خودرو، هر بار قبل از تعویض فیوز، دکمه استارت را در حالت Off قرار داده و چراغ‌ها و تمام وسایل برقی را خاموش کنید.
- اگر فیوز آسیب دیده با فیوز با جریانی بالاتر جایگزین شود، سایر قسمت‌های سیستم الکتریکی نیز ممکن است آسیب ببینند.
- باید از ورود کثیفی و رطوبت به جعبه فیوز باز شده جلوگیری شود. کثیفی و رطوبت در جعبه فیوز می‌تواند به سیستم الکتریکی آسیب برساند.
- مطمئن شوید که خودرو نمی‌تواند در حین تعویض فیوز وارد حالت آماده به حرکت شود.

! نکته

فیوزهای ولتاژ بالا با علامت‌های ویژه در جعبه فیوز داخل داشبورد را جدا نکنید. این فیوزها به طور خاص برای امدادگران جهت قطع سریع برق خودرو طراحی شده‌اند.

فیوزهای دیگری نیز در خودرو وجود دارد که در این فصل به آنها پرداخته نشده است. این فیوزها تنها باید توسط نمایندگی مجاز شرکت تعویض شوند.



جعبه فیوز در داشبورد

به ابتدای بخش در صفحه ۲۳۶ مراجعه کنید ⚠ !



تصویر ۱۵۰: داشبورد سمت راننده: درپوش جعبه فیوز (تصویر)

باز کردن درپوش جعبه فیوز زیر داشبورد

- دست خود را به پشت درپوش جعبه فیوز ببرید و آن را در جهت فلش ← تصویر ۱۵۰ بیرون بکشید.
- برای نصب درپوش: درپوش جعبه فیوز را در برکت ثابت روی داشبورد فشار دهید تا صدایی کلیک مانند از هر دو طرف به گوشتان برسد.

فیوزها در محفظه موتور جلو

به ابتدای بخش در صفحه ۲۳۶ مراجعه کنید ⚠ !

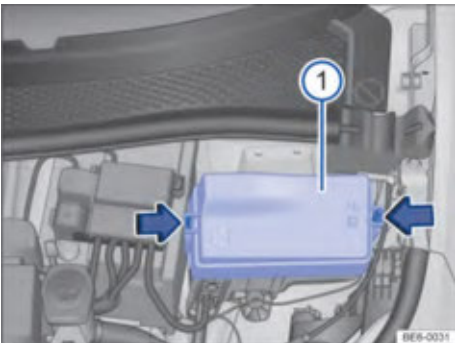

تصویر ۱۵۱: محفظه موتور جلو: درپوش جعبه فیوز (تصویر)

- باز کردن درپوش جعبه فیوز در محفظه موتور (جلو)
- درپوش محفظه موتور جلو را باز کنید ⚠ ← صفحه ۲۴۵.
- دکمه آزاد کردن را در جهت فلش ← تصویر ۱۵۱ ! فشار دهید تا درپوش جعبه فیوز آزاد شود.

- درپوش را بردارید.

- برای نصب: درپوش را روی جعبه فیوز قرار دهید و آن را فشار دهید تا زمانی که صدایی کلیک مانند از هر دو طرف به گوشتان برسد.

رنگ- توان

- A 1 مشکی
- A 3 ارغوانی
- A 5 نارنجی
- A 7.5 قهوه‌ای
- A 10 قرمز
- A 15 آبی
- A 20 زرد
- A 25 رنگ سفید یا طبیعی
- A 30 سبز
- A 40 سبز روشن
- فیوز (JCASE)
- A 20 آبی
- A 30 صورتی
- A 40 سبز
- A 50 قرمز
- A 60 زرد

آماده‌سازی

- دکمه استارت را در حالت Off قرار دهید و چراغ‌ها و تمام دستگاه‌های برقی را خاموش کنید.
- جعبه فیوز مربوطه را باز کنید. ← صفحه ۲۳۷

فیوز سوخته را پیدا کنید

- می‌توانید برای روشنایی از چراغ قوه استفاده کنید تا فیوز سوخته را پیدا کنید.
- برای فیوزهای تیغه تخت (ATO®, MINI®, MAXI® / MAXI*®)، با مشاهده وضعیت ذوب شده نوار فلزی از طریق محفظه شفاف در بالا و کنارها می‌توانید تشخیص دهید که سوخته‌اند یا خیر ← تصویر ۱۵۲ [A].

- برای فیوزهای بلوکی (JCASE®) می‌توان با نگاه کردن از طریق محفظه شفاف در بالا بررسی کرد که آیا سوخته‌اند یا خیر ← تصویر ۱۵۲ [B].

تعویض فیوز

- درپوش جعبه فیوز را در محفظه موتور باز کنید ← صفحه ۲۳۷. یک انبر پلاستیکی یا ابزار مشابه^(۱) آماده کنید.
- دهانه انبر را با توجه به ساختار فیوز تنظیم کنید ← تصویر ۱۵۳ [A] یا ← تصویر ۱۵۳ [B] سپس فیوز را از کنار بگیرید.
- فیوز را به سمت بالا بکشید.
- فیوز سوخته باید با فیوز جدیدی با همان جریان نامی (رنگ و علامت) و اندازه اصلی جایگزین شود ← (۱).
- درپوش جعبه فیوز را در جای خود قرار دهید ← صفحه ۲۳۷.

تعویض فیوز سوخته

📖 به ابتدای بخش در صفحه ۲۳۶ مراجعه کنید ⚠️ ①.

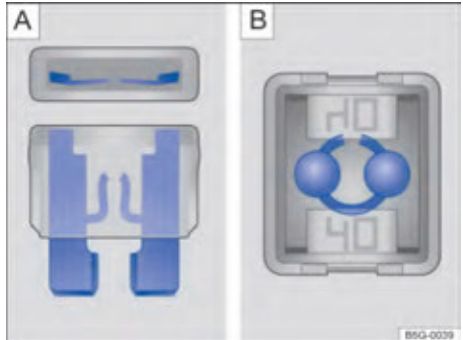

تصویر ۱۵۲: فیوز سوخته: [A] فیوز تیغه تخت، [B] فیوز بلوکی

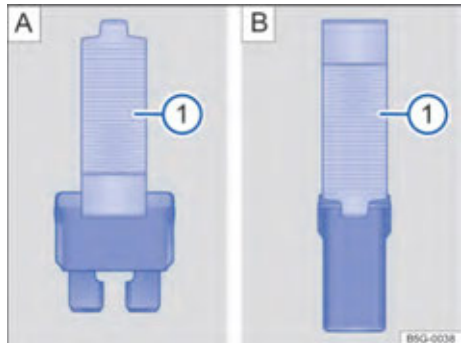

تصویر ۱۵۳: برای برداشتن یا قرار دادن فیوزها از انبر پلاستیکی استفاده کنید: [A] فیوزهای تیغه تخت، [B] فیوز بلوکی.

نوع فیوز

- فیوز تیغه تخت استاندارد (ATO®)
- فیوز مینی تخت (MINI®)
- فیوز بلوکی (JCASE®)
- فیوز تیغه بزرگ (MAXI® یا MAXI*®)

کد رنگی فیوزها

فیوز (ATO / MINI / MAXI*® یا MAXI®)

(۱) باید توسط کاربر تهیه شود.

نکته

استفاده از فیوز با درجه جریان بالاتر ممکن است به سایر قسمت‌های سیستم الکتریکی آسیب برساند.

باتری به باتری کردن

مقدمه‌ای بر موضوع

این فصل حاوی اطلاعاتی در مورد موضوعات زیر است:

- ۲۳۹ - نقطه اتصال باتری به باتری
 - ۲۴۰ - نحوه شروع باتری به باتری
- به دلایل فنی، خودرو نمی‌تواند یدک‌کش شود. اگر خودرو به دلیل تخلیه شدن باتری ۱۲ ولتی آن نمی‌تواند وارد حالت آماده به حرکت شود، می‌توانید از باتری ۱۲ ولت خودروی دیگری برای قرار دادن خودرو در حالت آماده به حرکت استفاده کنید.
- برای باتری به باتری، یک کابل کمکی مناسب مورد نیاز است. سطح مقطع هادی کابل باتری به باتری:
- ۲۵ میلی‌متر مربع. برای وسایل نقلیه مجهز به درایو برقی، حداقل ۲۵ میلی‌متر مربع.

نکته

- برای جلوگیری از آسیب جدی به سیستم الکتریکی خودرو، لطفاً به نکات زیر توجه کنید:
- اتصال نادرست کابل‌های باتری به باتری می‌تواند باعث اتصال کوتاه شود.
- تنها از کابل‌های باتری به باتری با گیره‌های الکتروند کاملاً عایق استفاده کنید.
- هیچ تماسی بین دو خودرو مجاز نیست، در غیر این صورت با اتصال قطب مثبت جریان اتصالی می‌کند.

نکته



- حرکت دادن خودرو با کشیدن ممکن است به خودرو آسیب برساند.

هشدار

استفاده نادرست از کابل‌های باتری به باتری و انجام غیرقانونی باتری به باتری ممکن است باعث منفجر شدن باتری ۱۲ ولتی خودرو و در نتیجه آسیب جدی شود. برای کاهش خطر انفجار باتری ۱۲ ولت خودرو به موارد زیر توجه کنید:

- کار بر روی باتری‌های ۱۲ ولت و دستگاه‌های الکتریکی ممکن است منجر به سوختگی شدید اسیدی، آتش‌سوزی یا شوک الکتریکی شود. قبل از انجام هر کاری بر روی باتری ۱۲ ولتی، حتماً هشدارها و اقدامات احتیاطی ایمنی را بخوانید و دنبال کنید. ← صفحه ۲۵۶
- باتری ولتاژ پایین خودرو، باید دارای ولتاژ یکسان (۱۲ ولت) و تقریباً همان ظرفیت باتری ۱۲ ولتی خودرو خالی شده باشد (به مشخصات چاپ شده بر روی باتری خودرو مراجعه کنید).
- هرگز باتری ۱۲ ولتی که یخ زده یا ذوب شده است را شارژ نکنید. باتری ۱۲ ولت خالی شده ممکن است در دمای حدود صفر درجه سانتی‌گراد یخ زده باشد.
- باتری ۱۲ ولتی یخ زده یا ذوب شده خودرو باید تعویض شود.
- هنگام باتری به باتری، باتری ۱۲ ولت گازهای به شدت انفجاری تولید می‌کند. بنابراین، نباید نزدیک باتری

نقطه اتصال باتری به باتری

به ابتدای بخش در صفحه ۲۳۹ مراجعه کنید  

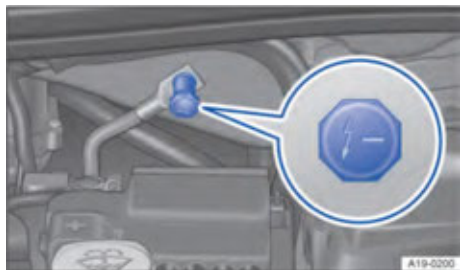

تصویر ۱۵۴: داخل محفظه موتور جلو: نقطه اتصال باتری به باتری (تصویر)

نقطه اتصال باتری به باتری برای وصل کردن کابل باتری به باتری مشکی رنگ در محفظه موتور جلو واقع شده است ← تصویر ۱۵۴.

شروع باتری به باتری تنها از طریق این نقطه اتصال قابل ارائه و پذیرش است.

به ابتدای بخش در صفحه ۲۳۹ مراجعه کنید ⚠️ ①

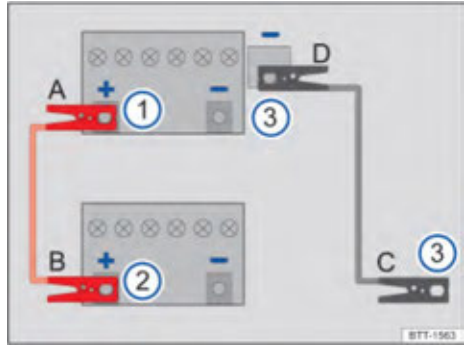

تصویر ۱۵۵: تصویر اتصال کابل‌های باتری به باتری

توضیحات تصویر ۱۵۵:

- ① خودرو با باتری ۱۲ ولت خالی که به باتری کمکی نیاز دارد.
- ② خودرو با باتری ۱۲ ولت پر که عملیات باتری به باتری را فراهم می‌کند.
- ③ ترمینال مناسب: نقطه اتصال برای باتری به باتری.

باتری خالی شده باید به طور صحیح به سیستم الکتریکی خودرو متصل شود.

این دو خودرو نباید با یکدیگر تماس داشته باشند، زیرا در هنگام اتصال قطب مثبت، جریانی ایجاد می‌شود.

فلز بین گیره‌های کابل باتری به باتری و ترمینال‌های باتری باید به خوبی در تماس باشند.

اگر خودرو به حالت آماده به حرکت وارد نشد، روند را قطع کرده و بعد از تقریباً یک دقیقه دوباره این کار را تکرار کنید.

اگر خودرو همچنان نتواند برای حرکت آماده شود، لطفاً با یک کارشناس از نمایندگی مجاز شرکت ارتباط برقرار کنید.

اتصال کابل‌های باتری به باتری

کابل‌های باتری به باتری را تنها به ترتیب A-B-C-D ← تصویر ۱۵۵ وصل کنید.

هرگز کابل باتری به باتری مشکی را به قطب منفی (-) باتری ۱۲ ولت وصل نکنید. اتصال قطب منفی ممکن است باعث ارزیابی نادرست وضعیت باتری در سیستم الکترونیکی خودرو شود.

سوئیچ هر دو خودرو را در حالت Off قرار دهید.

← صفحه ۱۳۹

- در صورت لزوم، درپوش باتری ۱۲ ولتی خودرو را در محفظه موتور جلو باز کنید ← صفحه ۲۵۶.
- یک سر کابل قرمز رنگ A را به قطب مثبت (+) باتری ۱۲ ولت که خالی شده است، متصل کنید ← تصویر ۱۵۵ ⚠️ ①.
- انتهای دیگر کابل قرمز رنگ B را به قطب مثبت (+) خودرو تأمین‌کننده متصل کنید ← تصویر ۱۵۵ ②.
- انتهای کابل مشکی رنگ C را به نقطه اتصال بدنه خودرو تأمین‌کننده برق متصل کنید ← تصویر ۱۵۵ ③.
- در خودرویی که باتری آن خالی شده، انتهای دیگر کابل مشکی رنگ D را به نقطه اتصال باتری به باتری متصل کنید ← تصویر ۱۵۵ ③ ⚠️.
- کابل‌های باتری به باتری را به درستی قرار دهید و مطمئن شوید که با قطعات چرخان داخل محفظه موتور تماس نداشته باشند.

وارد شدن به حالت آماده به حرکت

- خودرو تأمین‌کننده برق را استارت زده و اجازه دهید در حالت ساکن کار کند، یا سوئیچ خودرو برقی را در حالت ON قرار دهید.
- خودرو با باتری ۱۲ ولت خالی شده را برای آماده‌سازی برای حرکت آماده کنید.
- اگر خودرو نمی‌تواند وارد حالت آماده به حرکت شود، لطفاً برای رفع ایراد با پرسنل حرفه‌ای نمایندگی مجاز شرکت ارتباط برقرار کنید.

باز کردن کابل‌های باتری به باتری

- اگر نور پایین چراغ‌های جلو روشن است، قبل از جدا کردن کابل‌های باتری به باتری، آنها را خاموش کنید.
- هنگامی که خودرو آماده حرکت شد، کابل‌های باتری به باتری را به ترتیب A-B-C-D ← تصویر ۱۵۵ جدا کنید.
- در صورت لزوم، درپوش باتری را ببندید.
- به نمایندگی مجاز شرکت مراجعه کنید تا باتری ۱۲ ولت خودرو بررسی شود.

عدم رعایت مراحل فوق برای باتری به باتری ممکن است منجر به انفجار باتری و آسیب جدی به افراد شود! برای جلوگیری از انفجار باتری، حتماً در هنگام عملیات به مقررات زیر توجه کنید:

- هنگام کار با باتری ۱۲ ولتی خودرو و سیستم الکتریکی از خطرات آن کاملاً آگاه باشید. جابجایی نامناسب به راحتی می‌تواند باعث آتش‌سوزی، سوختگی شیمیایی و شوک الکتریکی شود، بنابراین قبل از کار با باتری ۱۲ ولتی خودرو حتماً هشدارها و دستورالعمل‌های ایمنی مربوطه در این کتابچه راهنما را به دقت مطالعه کنید ← صفحه ۲۱۵.
- همیشه از عینک ایمنی استفاده کنید و از کج کردن باتری خودداری کنید.
- کابل‌های باتری به باتری را به ترتیب صحیحی که در بالا توضیح داده شده است متصل کنید. ابتدا قطب مثبت و سپس قطب منفی.
- مطمئن شوید که قسمت‌های غیرعایق گیره‌ها با یکدیگر تماس نداشته باشند. علاوه بر این، کابل باتری به باتری که به قطب مثبت باتری ۱۲ ولت متصل است نباید با قطعات فلزی خودرو تماس پیدا کند.
- همیشه از عینک و دستکش‌های ایمنی مناسب استفاده کنید. بدون استفاده از تجهیزات محافظ، هرگز به باتری ۱۲ ولت نزدیک نشوید.
- نباید در نزدیکی باتری ۱۲ ولت الکتریسیته ساکن وجود داشته باشد! گازهای تولید شده توسط باتری ۱۲ ولت ممکن است با جرقه مشتعل شوند.
- اگر باتری ۱۲ ولت خودرو آسیب دیده، یخ زده یا ذوب شده است، هرگز از کابل‌های باتری به باتری برای راه‌اندازی خودرو استفاده نکنید.

نکته 

به دستورالعمل‌های مربوط به باتری به باتری در کتابچه راهنمای خودرو دیگر توجه کنید.

نکته 

پس از انجام باتری به باتری، برای بررسی باتری ۱۲ ولت خودرو به نمایندگی مجاز شرکت مراجعه کنید.

هرگز خودرویی را با باتری ۱۲ ولت خالی یدک کش نکنید.

- هرگز درحین یدک کشی دکمه استارت را در حالت Off قرار ندهید. در غیر این صورت، قفل ستون فرمان الکترونیکی ممکن است به طور ناگهانی قفل شود و خودرو قادر به هدایت نباشد. این ممکن است باعث بروز حادثه، آسیب جدی و از دست دادن کنترل خودرو شود.
- اگر در حین یدک کشی برق خودرو قطع شد، فوراً فرآیند یدک کشی را قطع کرده و از متخصص کمک بگیرید.

محکم کردن نامناسب طناب بکسل یا میله بکسل در هنگام یدک کشی ممکن است منجر به آسیب جدی به خودرو و افزایش خطر حادثه شود.

- طناب یا میله بکسل را تنها به نقاط تعیین شده روی خودرو برای یدک کشی متصل کنید.
- طناب یا میله بکسل را به محور یا قطعات شاسی متصل نکنید.
- به دنبال پشتیبانی حرفه‌ای باشید و در صورت لزوم، خودرو را روی یدک کش قرار دهید و حمل کنید.

یدک کشی با میله بکسل یا طناب بکسل ممکن است به خودرو آسیب برساند.

- خودرو را با احتیاط با میله بکسل یا طناب بکسل بکشید.
- در صورت امکان، خودروی متوقف شده را با یدک کش بکسل کنید.

هنگام هل دادن خودرو با دست، به چراغ‌های عقب، اسپویلرهای جانبی شیشه، اسپویلر عقب و صفحات بزرگ فلزی فشار وارد نکنید.

برای جلوگیری از آسیب رساندن به خودرو (مثلاً رنگ) روکش‌ها و قلاب بکسل را با دقت باز و نصب کنید.

استفاده از قلاب بکسلی که برای خودروی شما مناسب نیست ممکن است به خودرو آسیب برساند.

- همیشه برای یدک کشی از قلاب بکسلی که همراه خودرو ارائه شده است، استفاده کنید.

این بخش حاوی اطلاعاتی در مورد موضوعات زیر است:

- ۲۴۳ - نکاتی در مورد یدک کشی
- ۲۴۳ - دستورالعمل‌های یدک کشی
- ۲۴۴ - نصب قلاب یدک کش جلو

عملیات یدک کشی خودرو، به ویژه هنگام استفاده از طناب یدک کشی نیاز به آموزش خاصی دارد. هر دو راننده باید با الزامات خاص فرآیند یدک کشی آشنا باشند. رانندگان بی تجربه نباید اقدام به یدک کشی کنند.

همیشه مطمئن شوید که نیروی کششی و شوک بار بیش از حد نباشد. یدک کشی در خارج از سطوح آسفالت شده، باعث می‌شود فشار بیشتری بر روی قطعات اعمال شود و منجر به ایراد پیدا کردن آنها شود.

هنگام یدک کشی مقررات قانونی مربوطه را رعایت کنید.

یدک کشی

یدک کشی به معنای استفاده از وسایل نقلیه دیگر برای یدک کشیدن خودرویی است که نمی‌تواند به طور عادی حرکت کند.

خودرو را می‌توان با میله یا طناب بکسل، یدک کشی کرد.

- حداکثر سرعت مجاز هنگام یدک کشی 30 km/h است.
- حداکثر مسافت مجاز یدک کشی ۵۰ کیلومتر است.

طناب بکسل، میله بکسل

بکسل کردن خودرو با میله بکسل ایمن تر و راحت تر است. تنها زمانی که میله بکسل وجود ندارد خودرو را با طناب بکسل بکشید.



طناب بکسل باید دارای درجه خاصی از کشش باشد؛ توصیه می‌شود از طناب بکسل ساخته شده از الیاف مصنوعی یا مواد مشابه الاستیک برای یدک کشی خودروها استفاده کنید.

طناب بکسل یا میله بکسل باید به قلاب بکسل ارائه شده با خودرو متصل شود.

یدک کشی با یدک کش

حمل خودرو تنها زمانی مجاز است که تمامی چرخ‌های خودرو به طور کامل بر روی یدک کش ثابت شده باشند.

هنگام یدک کشی خودرو، وضعیت رانندگی و عملکرد ترمز به طور قابل توجهی تغییر خواهد کرد.

به ابتدای بخش در صفحه ۲۴۲ مراجعه کنید   .

در طول یدک‌کشی، خودروی یدک‌کش شده همچنان در حالی که چراغ‌های هشدار خطر آن روشن هستند، می‌تواند جهت پیچیدن را نشان دهد. در این راستا کافی است در حالی که دکمه استارت در حالت ON قرار دارد، اهرم چراغ راهنما و نور بالا را به سمت دلخواه حرکت دهید. در حین چشمک زدن چراغ راهنما، چراغ‌های هشدار خاموش می‌شوند. به محض اینکه اهرم چراغ راهنما به موقعیت وسط برگردانده شود، چراغ‌های هشدار فوراً دوباره شروع به چشمک زدن می‌کنند.

چه زمانی یدک‌کشی ممنوع است؟

در این شرایط خودرو نباید یدک‌کشی شود:

– هنگامی که صفحه کیلومتر چراغ هشدار قرمز رنگ  و پیام

" Towing will damage the electric drive system. See owner's manual ! "

(یدک‌کشی ممکن است به سیستم محرک الکتریکی آسیب بزند، به کتابچه راهنما مراجعه کنید!) را نشان دهد.

– هنگامی که سیستم الکتریکی ۱۲ ولت داخلی دیگر قادر به تأمین برق نباشد.

– وقتی که باتری ۱۲ ولت خودرو خالی شده باشد. ممکن است سیستم فرمان قفل شده باشد و ترمز پارک برقی و قفل ستون فرمان برقی که ممکن است قبلاً فعال شده باشند، نتوانند آزاد شوند.

– هنگامی که نمایشگر صفحه کیلومتر به درستی کار نکند.

– هنگامی که نمی‌توان کلید انتخابگر دنده را در حالت خلاص (N) قرار داد.



– هنگامی که پس از یک حادثه، از حرکت آزاد چرخ‌ها یا عملکرد سیستم فرمان مطمئن نباشید.

اگر به دلیل یکی از موارد بالا نمی‌توان خودرو را بدون چرخش عادی چرخ‌ها یدک‌کش کرد، از افراد متخصص بخواهید آن را مدیریت کنند و در صورت لزوم از خودروی امداد بخواهید که خودرو را حمل کند. باید به افراد مربوطه، به ویژه سازمان‌های امداد و شرکت‌های حمل و نقل، اطلاع داده شود که این خودرو یک خودروی برقی است.

نکاتی برای شروع به یدک‌کشی

این خودرو برای یدک کشیدن وسایل نقلیه دیگر مناسب نیست.

به دلایل فنی، خودرو نباید با کشیده شدن روشن شود. خودرو باید با استارت زدن به وضعیت آماده به حرکت درآید ← صفحه ۱۳۹.

به ابتدای بخش در صفحه ۲۴۲ توجه کنید   .

آماده‌سازی

– تنها طناب بکسل یا میله بکسل را به قلاب بکسل تعیین شده وصل کنید ←  ← صفحه ۲۴۲.

– دقت کنید که طناب بکسل پیچ نخورد. در غیر این صورت، قلاب بکسل ممکن است در حین یدک‌کشی شل شود.

– دکمه استارت را در هر دو خودرو در حالت ON قرار داده و چراغ‌های خطر را روشن کنید. سایر مقررات قابل اجرا را نیز رعایت کنید.

– دستورالعمل‌های مربوط به یدک‌کشی در کتابچه راهنمای خودروی دیگر را رعایت کنید.

یدک‌کش (جلو)

این خودرو برای یدک کشیدن وسایل نقلیه دیگر مناسب نیست.

یدک‌کشی (عقب)

– دکمه استارت باید در حالت ON قرار گیرد تا قفل ستون فرمان برقی باز شود و چراغ‌های راهنما، بوق و برف‌پاک‌کن‌ها، شیشه‌شوی‌های جلو باید فعال باشند.

– بوستر ترمز و سیستم فرمان برقی تنها زمانی کار خواهند کرد که خودرو در وضعیت آماده به حرکت باشد؛ در غیر این صورت برای اعمال ترمز و چرخاندن فرمان نیاز به فشار بیشتر بر روی پدال ترمز و فرمان خواهد بود.

– ترمز پارک برقی را غیرفعال کنید.

– مطمئن شوید که طناب بکسل همیشه محکم بسته شده باشد.

– کلید انتخاب دنده را در وضعیت خلاص قرار دهید.

اگر شرایط یدک‌کشی فراهم نباشد، تحت شرایط اضطراری می‌توان در حالی که چهار چرخ خودرو بر روی زمین است، خودرو را کشید یا جابجا کرد. فرآیند کشیدن خودرو تا یدک‌کش باید با سرعتی معادل سرعت پیاده راه رفتن انجام شود و فاصله تا وسیله یدک‌کش نباید بیش از ۱۰۰ متر باشد ← .

هشدار

اگر نمایشگر صفحه کیلومتر پیام

" Towing will damage the electric drive system. See owner's manual ! "

(یدک‌کشی ممکن است به سیستم محرک الکتریکی آسیب بزند، به کتابچه راهنما مراجعه کنید!) را نشان دهد و خودرو همچنان کشیده شود، این می‌تواند به ویژه در جاده‌های یخ‌زده یا لغزنده، منجر به لرزش در سیستم محرک الکتریکی و قفل شدن چرخ‌های جلو شود. قفل شدن چرخ‌های جلو می‌تواند بر عملکرد غربیلک فرمان تأثیر بگذارد و منجر به بروز حادثه و آسیب جدی شود.



تصویر ۱۵۷: سمت راست سپر جلو: قلاب بکسل را بپیچانید

قلاب بکسل باید همیشه همراه خودرو باشد.
 قلاب بکسل جلو در سوراخ شیاردار پشت درپوش سمت راست سپر جلو پیچ می‌شود ← تصویر ۱۵۶.
 همیشه به اطلاعات مربوط به یدک‌کشی ← صفحه ۲۴۳ توجه کنید.

نصب قلاب بکسل جلو

- قلاب بکسل را از کیت ابزار خودرو در محفظه بار بردارید.
 ← صفحه ۲۳۳
- قسمت سمت چپ درپوش ← تصویر ۱۵۶ (فلش) را فشار دهید تا بست‌های روی درپوش باز شود.
- درپوش را باز کنید و اجازه دهید روی خودرو آویزان شود.
- قلاب بکسل را در خلاف جهت عقربه‌های ساعت در نگهدارنده آن بپیچانید تا محکم شود ← تصویر ۱۵۷.
- با استفاده از ابزار مناسب، قلاب بکسل را به طور کامل و محکم در نگهدارنده آن پیچ کنید.
- پس از اتمام فرآیند یدک‌کشی، قلاب بکسل را در جهت عقربه‌های ساعت بپیچانید تا باز شود.
- درپوش را در شیار مربوطه وارد کرده و آن را فشار دهید تا در جای خود قرار گیرد.
- قلاب بکسل را در صورت لزوم تمیز کنید و آن را دوباره در کیت ابزار خودرو در محفظه بار قرار دهید.

نکته

قلاب بکسل باید به صورت محکم و مطمئن در پایه شیاردار پیچ شود، در غیر این صورت، هنگام یدک‌کشی یا کشیده شدن خودرو، قلاب بکسل ممکن است به سوراخ شیاردار آسیب برساند.

• اگر نمایشگر صفحه کیلومتر پیام

" Towing will damage the electric drive system. See owner's manual ! "

(یدک‌کشی ممکن است به سیستم محرکه الکتریکی آسیب بزند، به کتابچه راهنما مراجعه کنید!) را نشان دهد، کشش تنها در شرایط اضطراری مجاز است.

• اگر نمایشگر صفحه کیلومتر پیام

" Towing will damage the electric drive system. See owner's manual ! "

(یدک‌کشی ممکن است به سیستم محرکه الکتریکی آسیب بزند، به کتابچه راهنما مراجعه کنید!) را نشان دهد، کشش تنها با سرعتی معادل سرعت پیاده راه رفتن مجاز است و فاصله کشش نباید از ۱۰۰ متر بیشتر باشد.

هشدار

طناب بکسل یا میله بکسل را به اجزای محور یا اجزای شاسی وصل نکنید. این اجزا ممکن است آسیب ببینند و منجر به بروز حادثه و آسیب جدی شود.
 • از افراد متخصص کمک بخواهید و در صورت لزوم، خودرو را توسط یدک‌کش حمل کنید.

نصب قلاب بکسل جلو

به ابتدای بخش در صفحه ۲۴۲ مراجعه کنید



تصویر ۱۵۶: سمت راست سپر جلو: درپوش را بردارید (تصویر)

نکات ایمنی برای کار در محفظه موتور

محفظه موتور هر وسیله نقلیه‌ای منطقه پرخطری است! اگر با رویه‌های عملیاتی و مقررات ایمنی آشنا نیستید و تجهیزات، ابزار و روغن خودرو مناسب ندارید، سعی نکنید کاری در محفظه موتور خودرو انجام دهید. عملکرد نامناسب ممکن است باعث تلفات جدی شود ← ⚠️. اگر مطمئن نیستید، لطفاً از نمایندگی مجاز شرکت بخواهید که به آن رسیدگی کند.

قبل از کار کردن در محفظه موتور، خودرو باید در زمینی هموار و ثابت پارک شود.

کار بر روی سیستم‌های با ولتاژ بالا تنها باید توسط نمایندگان مجاز با صلاحیت‌های مناسب و مطابق با استانداردهای شرکت انجام شود ← ⚠️.

خطرات

ولتاژ در شبکه‌های برق ولتاژ بالا و باتری‌های با ولتاژ بالا می‌تواند خطرناک و کشنده باشد! تماس با سیم‌های آسیب‌دیده نارنجی رنگ با ولتاژ بالا و باتری‌های با ولتاژ بالا می‌تواند منجر به شوک الکتریکی کشنده شود. سیستم ولتاژ بالا ممکن است حتی پس از قرار دادن دکمه استارت در حالت Off همچنان برق‌دار باشد!

• همیشه باید باتری ولتاژ بالا کاملاً شارژ شده باشد و تمام قطعات ولتاژ بالا فعال باشند. حتی در صورتی که سیستم محرک الکتریکی خاموش باشد و دکمه استارت در حالت Off قرار داشته باشد، خطر شوک الکتریکی همچنان وجود دارد.

• هرگز روی شبکه‌های ولتاژ بالا، کابل‌های نارنجی رنگ ولتاژ بالا، اجزاء با ولتاژ بالا یا باتری‌های با ولتاژ بالا کار نکنید. تنها نمایندگان مجاز با صلاحیت‌های مناسب اجازه دارند تا روی سیستم‌های با ولتاژ بالا کار کنند.

• هرگز با دست خود به کابل‌های با ولتاژ بالا، باتری‌های با ولتاژ بالا یا الکترودهای باتری‌های با ولتاژ بالا دست نزنید، یا با جواهرات یا اشیاء فلزی دیگر با این اجزاء تماس نداشته باشید. به ویژه در صورت آسیب دیدن کابل‌های با ولتاژ بالا، باتری‌های با ولتاژ بالا یا الکترودهای باتری‌های با ولتاژ بالا، احتیاط کنید.

• هرگز روی کابل‌های نارنجی رنگ با ولتاژ بالا یا دیگر اجزاء با ولتاژ بالا کار نکنید. تنها نمایندگان مجاز با صلاحیت برای کار روی سیستم‌های با ولتاژ بالا مجاز به انجام چنین کارهایی هستند.

• هرگز به کابل‌های نارنجی رنگ با ولتاژ بالا، اجزاء با ولتاژ بالا یا باتری‌های با ولتاژ بالا آسیب نرسانید، آنها را باز نکنید یا از شبکه‌های برق ولتاژ بالا جدا نکنید.

• قبل از کار در نزدیکی اجزاء با ولتاژ بالا، سیم‌های با ولتاژ بالا و باتری‌های با ولتاژ بالا با ابزارهایی که ممکن است تراشه تولید کنند، باعث تغییر شکل شوند، لبه‌های تیزی داشته باشند یا منابع حرارتی باشند (مانند جوشکاری، لحیم‌کاری، چسب حرارتی یا غیره)، منبع تغذیه را قطع کنید. اگر قطع کردن منبع تغذیه باتری با ولتاژ بالا ممکن نباشد، تنها متخصصان مجاز و آموزش دیده اجازه دارند تا منبع تغذیه با ولتاژ بالا را قطع کنند.

• گازهای تخلیه شده از باتری‌های با ولتاژ بالا ممکن است سمی یا قابل اشتعال باشند.

• یک خودرو یا باتری ولتاژ بالای آسیب دیده ممکن است باعث آزاد شدن فوری یا با تاخیر گازهای سمی شود که همچنین ممکن است باعث آتش‌سوزی شود. در صورت آسیب، همیشه شیشه‌ها را باز کنید تا گازهای تخلیه شده از خودرو خارج شوند. چنین گازهایی را استنشاق نکنید.

• با مایعات و گازهایی که از باتری ولتاژ بالا خارج می‌شوند تماس پیدا نکنید، به خصوص اگر باتری ولتاژ بالا آسیب دیده باشد.

• در صورت وقوع آتش‌سوزی، منطقه خطر را ترک کرده و با آتش‌نشانی تماس بگیرید.

• همیشه به پرسنل آتش‌نشانی و امداد اطلاع دهید که خودرو مجهز به باتری ولتاژ بالا است.

هشدار

کار نامناسب بر روی سیستم‌های ولتاژ بالا و قطعات ولتاژ بالا ممکن است منجر به نقص، بروز حادثه و صدمات شخصی شود.

• کار بر روی سیستم‌های ولتاژ بالا یا سیستم‌هایی که ممکن است به طور غیرمستقیم تحت تأثیر سیستم‌های ولتاژ بالا قرار گیرند، فقط باید توسط متخصصان واجد شرایط و آموزش دیده انجام شود.

⚠ هشدار

حرکت تصادفی خودرو در حین سرویس و نگهداری ممکن است منجر به آسیب جدی شود.

• اگر زیر خودرو کار می‌کنید، باید بیشتر مراقب باشید! برای جلوگیری از حرکت خودرو باید اقدامات مناسب انجام شود. اگر قصد دارید هنگامی که چرخ‌های خودرو بر روی زمین است در زیر خودرو کار کنید، خودرو باید روی زمین هموار قرار گرفته باشد، چرخ‌ها باید ثابت شده باشند و دکمه استارت در حالت Off قرار گرفته باشد.

• اگر مجبورید زیر خودرو کار کنید، باید بیشتر مراقب باشید! قبل از کار، خودرو باید توسط یک تکیه‌گاه مناسب پشتیبانی شود. توجه داشته باشید که چک ممکن است نتواند به طور قابل اعتماد خودرو را پشتیبانی کند، بنابراین مراقب باشید تا از بروز حادثه جلوگیری کنید.

⚠ هشدار

محفظه موتور جلوی هر وسیله نقلیه‌ای منطقه پرخطری است! مراقب باشید که باعث صدمات جدی یا مرگ نشوید! • هنگام انجام هر عملیاتی در محفظه موتور جلو، باید بسیار محتاط باشید و دقت کنید و باید به شدت از مقررات عملیات ایمنی پیروی کنید. هرگز ریسک نکنید.

• تا زمانی که با روش کار آشنایی ندارید، هیچ عملیاتی را در محفظه موتور جلو انجام ندهید. اگر مطمئن نیستید، باید از نماینده مجاز شرکت بخواهید که آن را رسیدگی کند. عملکرد نامناسب ممکن است باعث صدمات جدی یا مرگ شود.

• اگر خارج شدن بخار یا مایع خنک‌کننده از محفظه موتور دیده می‌شود، از باز و بسته کردن درب محفظه موتور خودداری کنید. مراقب بخار داغ یا مایع خنک‌کننده که ممکن است باعث سوختگی شود، باشید. فقط زمانی درب محفظه موتور را باز کنید که دیگر خارج شدن بخار یا مایع خنک‌کننده‌ای دیده نشود.

• قبل از باز کردن درب محفظه موتور، مطمئن شوید که سیستم محرک الکتریکی و اجزای ولتاژ بالا خنک شده باشند.

• تماس با قطعات داغ سیستم محرک الکتریکی ممکن است باعث سوختگی پوست شود.

• زمانی که سیستم محرک الکتریکی خنک شد، قبل از باز کردن درب محفظه موتور به نکات زیر توجه کنید:

- ترمز پارک برقی را فعال کنید.

- دکمه استارت را در حالت Off قرار دهید و ریموت خودرو را دور از خودرو به طور ایمن نگهداری کنید تا از ورود تصادفی به وضعیت آماده به حرکت و فعال شدن سیستم الکتریکی جلوگیری شود.

- همیشه کودکان را از محفظه موتور جلو دور نگاه دارید و هرگز آن‌ها را بدون نظارت تنها نگذارید.

• هنگامی که سیستم محرک الکتریکی بسیار داغ می‌شود، روی سیستم خنک‌کننده موتور فشار وجود دارد. هرگز در هنگام داغ بودن سیستم محرک الکتریکی، درپوش مخزن انبساط مایع خنک‌کننده را باز نکنید. در غیر این صورت، مایع خنک‌کننده ممکن است به بیرون پاشیده شود و باعث سوختگی شدید و سایر آسیب‌ها شود.

متخصصان باید طبق ترتیب عملیات زیر عمل کنند:

- به آرامی و با احتیاط بسیار درپوش مخزن انبساط مایع خنک‌کننده را در خلاف جهت عقربه‌های ساعت بچرخانید و در عین حال کمی روی درپوش فشار وارد کنید.

- حتماً از یک پارچه بزرگ و ضخیم استفاده کنید تا از صورت، دست‌ها و بازوهای خود در برابر پاشش مایع خنک‌کننده داغ یا بخار محافظت کنید.

• هنگام افزودن روغن خودرو، مراقب باشید که روغن بر روی قطعات سیستم محرک الکتریکی نریزد تا از خطر آتش‌سوزی جلوگیری شود!

⚠ هشدار

ولتاژ بالای سیستم الکتریکی خودرو می‌تواند باعث شوک الکتریکی، سوختگی، یا حتی برق‌گرفتگی کشنده شود! • هرگز سیستم الکتریکی را اتصال کوتاه نکنید. در غیر این صورت، باتری ۱۲ ولت خودرو ممکن است منفجر شود.

• برای کاهش خطر شوک الکتریکی کشنده و جراحت شدید، اگر خودرو در وضعیت آماده به حرکت است یا به آن وارد می‌شود، هرگز به قطعات با ولتاژ بالا، باتری‌های با ولتاژ بالا، یا شبکه الکتریکی با ولتاژ بالا، به ویژه کابل‌های نارنجی رنگ با ولتاژ بالا دست نزنید.

⚠ هشدار

اجزای متحرک در محفظه موتور جلو می‌توانند به شدت به فردی که در حال کار بر روی محفظه موتور است، آسیب برسانند!

• هرگز به فن رادیاتور یا اطراف فن رادیاتور دست نزنید. چرخش پره‌های فن می‌تواند باعث آسیب جدی به فردی که در حال کار بر روی محفظه موتور است، شود. این فن به طور اتوماتیک و با کنترل دما فعال می‌شود و حتی ممکن است زمانی که دکمه استارت در حالت Off قرار می‌گیرد، به طور ناگهانی روشن شود.

نکته

هنگام افزودن یا تعویض روغن، مطمئن شوید که روغن مناسب به طور صحیح به درگاه پرکن وارد شود. استفاده از روغن نامناسب می‌تواند منجر به نقص‌های جدی عملکردی و آسیب به موتور شود.

نکته

پس از بروز حادثه یا برخورد خودرو با مانع، باتری ولتاژ بالا باید توسط پرسنل واجد شرایط و آموزش دیده بازرسی شود.

مایعاتی که از خودرو نشت می‌کنند برای محیط زیست مضر هستند. بنابراین، به طور منظم سطح زیر خودرو را بررسی کنید. اگر لکه‌های روغن روی زمین مشاهده کردید، خودرو را برای بررسی به یک نمایندگی مجاز ببرید. مایعات نشت کرده را به طور صحیح و ایمن دور بریزید.

آمادگی برای قبل از کار در محفظه موتور

فهرست بررسی

- قبل از انجام هر کاری در محفظه موتور، حتماً عملیات زیر را به ترتیب انجام دهید ← ⚠️ :
- ✓ خودرو را بر روی سطحی هموار و ثابت پارک کنید.
- ✓ ترمز پارک برقی را فعال کنید ← صفحه ۱۷۲.
- ✓ از حالت آماده به حرکت خارج شوید ← صفحه ۱۴۰.

فهرست بررسی

- ✓ ریموت خودرو را برداشته و در مکانی دور از خودرو به طور ایمن نگهداری کنید تا از ورود تصادفی به وضعیت آماده به حرکت و فعال شدن سیستم الکتریکی جلوگیری شود.
- ✓ کودکان و افراد غیرمجاز را از محفظه موتور دور نگه دارید.
- ✓ مراقب باشید که خودرو به طور تصادفی حرکت نکند.

هشدار

- اهمیت فهرست بررسی فوق را نادیده نگیرید، در غیر این صورت ممکن است باعث بروز حادثه و جراحت شود.
- حتماً موارد بالا و مراحل ایمنی را به شدت رعایت کنید.

- اگر نیاز به انجام کار در حین استارت یا بعد از ورود خودرو به وضعیت آماده به حرکت می‌باشد، اجزای چرخان، مانند فن رادیاتور، می‌توانند خطرناک باشند. همیشه باید با احتیاط کامل عمل کنید.
- مراقب باشید که اعضای بدن، جواهرات، کراوات، لباس‌های گشاد و موهای بلند در معرض پیچیدن در اجزای چرخان قرار نگیرد. قبل از شروع کار جواهرات و کراوات‌ها را در بیاورید، موهای بلند خود را بالا ببندید و لباس‌های گشاد را جمع کنید تا از گیر کردن آن‌ها در اجزای چرخان جلوگیری شود.
- با احتیاط کامل عمل کنید و هرگز با بی‌احتیاطی پدال گاز را فشار ندهید. حتی اگر ترمز پارک برقی فعال باشد هم خودرو ممکن است حرکت کند.
- هیچ چیز مانند پارچه یا ابزار را در محفظه موتور جا نگذارید. اشیاء باقی مانده ممکن است باعث اختلال در عملکرد، آسیب رساندن به محرک الکتریکی و حتی ممکن است باعث آتش‌سوزی شوند.

هشدار

- مواد عایق حرارتی و صوتی دیگر (مانند پوشش‌های محفظه موتور جلو) می‌توانند بر عملکرد سیستم محرک الکتریکی تأثیر بگذارند، باعث آتش‌سوزی شوند و منجر به آسیب‌های شدید شوند.
- پوشاندن سیستم محرک الکتریکی با پوشش‌ها یا مواد عایق حرارتی و صوتی دیگر به شدت ممنوع است.

هشدار

- مایعات خودرو و برخی مواد در محفظه موتور بسیار اشتعال‌زا هستند. مراقب باشید تا از وقوع آتش‌سوزی و حوادث جلوگیری کنید!
- هرگز در نزدیکی محفظه موتور جلو سیگار نکشید.
- هرگز در نزدیکی شعله‌های باز یا جرقه‌های الکتریکی کار نکنید.
- هرگز مایعات را روی سیستم محرک الکتریکی نریزید. مایعات ریخته شده بر روی قطعات داغ سیستم محرک الکتریکی ممکن است باعث آتش‌سوزی شده و منجر به آسیب شوند.
- هنگام کار بر روی سیستم برق ۱۲ ولت خودرو، باید موارد زیر را رعایت کنید:
 - هنگام جدا کردن باتری باید باتری ۱۲ ولتی خودرو جدا و قفل خودرو باز شود، در غیر این صورت سیستم هشدار ضد سرقت فعال می‌شود.
 - هرگز در نزدیکی دستگاه‌های گرمایشی، گرم‌کننده‌ها یا دیگر شعله‌های باز کار نکنید.
 - همیشه یک کپسول آتش‌نشانی با عملکرد مناسب و بازرسی شده در نزدیکی خود داشته باشید.

باز کردن درب موتور

- قبل از باز کردن درب موتور، مطمئن شوید که بازوهای برف پاک‌کن شیشه جلو به شیشه چسبیده باشند ← **A**.
- درب راننده را باز کنید، سپس دستگیره آزاد کردن درب موتور (که با نماد  مشخص شده) را در جهت فلش بکشید ← تصویر ۱۵۸ **A**. به دلیل مکانیسم فتری آن، درب موتور کمی باز می‌شود ← **A**.
- برای باز کردن کامل درب موتور، درب موتور را کمی بلند کنید و همزمان اهرم باز کردن قفل را در جهت فلش فشار دهید ← تصویر ۱۵۸ **B**.
- میله نگهدارنده درب موتور را در جهت فلش از پایه آن خارج کنید ← تصویر ۱۵۹ **C**، سپس آن را در دهانه روی درب موتور قرار دهید ← تصویر ۱۵۹ **D**.

بستن درب موتور

- درب موتور را کمی بلند کنید ← **A**.
- میله نگهدارنده درب موتور را از پایه جدا کنید (فلش) ← تصویر ۱۵۹ **D** و آن را در پایه نگهدارنده قرار دهید ← تصویر ۱۵۹ **C**.
- اجازه دهید درب موتور از فاصله حدود ۲۰ سانتی‌متری آزادانه به درون قفل خود بیفتد، نیازی به فشار بیشتر نیست! اگر درب موتور جلو محکم بسته نشده باشد، باید درب را دوباره باز کنید و سپس آن را محکم ببندید.
- اگر درب موتور به درستی بسته شده باشد، باید همسطح با قطعات بدنه اطراف خود قرار گیرد ← **A**. و نماد باز بودن درب موتور دیگر در صفحه کیلومتر نشان داده نشود ← صفحه ۲۴۹.

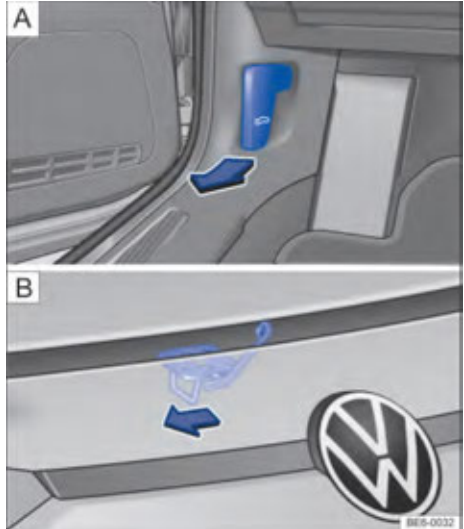

تصویر ۱۵۸: **A** در جلوی پای راننده: دستگیره باز کردن قفل درب موتور (تصویر); **B** بالای جلو پنجره رادیاتور: اهرم باز کردن قفل درب موتور جلو

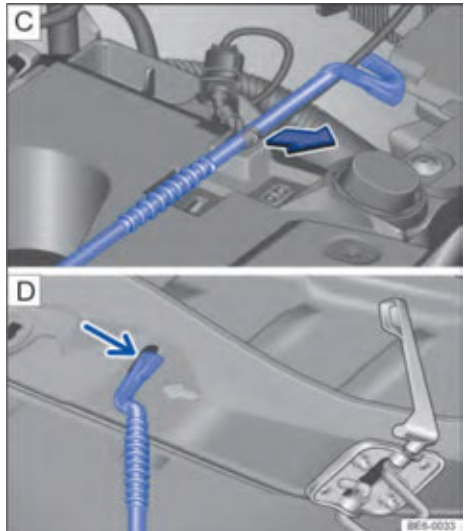

تصویر ۱۵۹: **C** داخل محفظه موتور جلو: میله نگهدارنده درب موتور قرار گرفته بر روی یک پایه، **D** روی درب موتور: پایه میله نگهدارنده درب موتور.

⚠ هشدار

اگر درب محفظه موتور به درستی بسته نشده باشد، ممکن است در حین رانندگی ناگهان باز شود و دید رو به جلو را مسدود کند که می‌تواند منجر به بروز حادثه و آسیب جدی شود.

- هر بار بعد از بستن درب محفظه موتور، بررسی کنید که آیا قفل در پایه قفل به درستی جا افتاده است یا نه. درب موتور جلو باید همسطح با قطعات بدنه اطراف خود قرار گیرد.
- اگر هنگام رانندگی متوجه شدید که درب محفظه موتور به درستی بسته نشده است، چراغ‌های هشدار را روشن کنید، با احتیاط ترمز کنید، در اسرع وقت توقف کنید و درب موتور را ببندید.
- تنها زمانی که کسی یا چیزی در محدوده بسته شدن درب موتور قرار ندارد، درب موتور را باز یا بسته کنید.

تمامی مایعات و قطعات مصرفی خودرو (مانند لاستیک‌ها، مایع خنک‌کننده و باتری خودرو) به طور مداوم در حال توسعه هستند. بنابراین، توصیه می‌شود که مایعات و قطعات مصرفی خودرو توسط نمایندگان مجاز شرکت تعویض شوند، زیرا آن‌ها از آخرین تحولات در این محصولات مطلع هستند.

- برای جلوگیری از آسیب رسیدن به درب محفظه موتور و بازوهای برف‌پاک‌کن، درب محفظه موتور را تنها زمانی باز کنید که عملکرد برف‌پاک‌کن خاموش است و برف پاک‌کن‌ها خم شده باشند.
- قبل از شروع به رانندگی، مطمئن شوید که بازوهای برف پاک‌کن روی شیشه جلو قرار گرفته‌اند.

هشدار

استفاده نادرست از مایعات و قطعات مصرفی خودرو، یا استفاده از مایعات و قطعات مصرفی نامناسب، می‌تواند باعث حوادثی شود که منجر به جراحات شدید، سوختگی یا مسمومیت شود!

- مایعات خودرو باید در ظروف مهر و موم شده اصلی نگهداری شوند.
- هرگز مایعات خودرو را در ظروف خالی غذا، بطری یا سایر ظروف غیر اصل نگهداری نکنید تا دچار سردرگمی و مسمومیت نشوید!
- مراقب باشید از تماس کودکان با مایعات و قطعات مصرفی خودرو جلوگیری کنید.
- حتماً قبل از استفاده دستورالعمل‌ها و هشدارهای روی ظرف بسته‌بندی مایعات خودرو را به دقت بخوانید و دنبال کنید.
- مایعات خودرو و قطعات مصرفی که بخار مضر آزاد می‌کنند باید در فضای باز یا مکان‌هایی با تهویه مناسب استفاده شوند.
- برای نگهداری از خودرو، از سوخت، ترابانتین، روغن موتور، تینر یا سایر مایعات فرار استفاده نکنید، زیرا مواد فوق سمی و بسیار اشتعال‌زا هستند و به راحتی می‌توانند باعث آتش‌سوزی و انفجار شوند.

نمایش باز بودن درب محفظه موتور در صفحه کیلومتر



تصویر ۱۶۰: روی نمایشگر صفحه کیلومتر: درب موتور باز است یا به درستی بسته نشده است (تصویر)
این تصویر در صفحه کیلومتر ← تصویر ۱۶۰ نشان می‌دهد که درب موتور بسته نشده یا به درستی بسته نشده است. **STOP** به رانندگی ادامه ندهید! در صورت لزوم، درب موتور را دوباره بلند کرده و دوباره ببندید.
این صفحه حتی زمانی که دکمه استارت در حالت Off قرار دارد، قابل مشاهده است و چند ثانیه پس از بسته شدن درب‌ها و قفل شدن خودرو ناپدید می‌شود.

هشدار

نادیده گرفتن تصاویر هشداردهنده نمایش داده شده بر روی نمایشگر ممکن است منجر به نقص خودرو، بروز حادثه یا صدمات جدی در ترافیک جاده شود.

- تصاویر و نمادهای هشداردهنده را نادیده نگیرید.
- در اسرع وقت و با رعایت ایمنی توقف کنید.

بسته به مدل صفحه کیلومتر، علائم و تصاویر نمایش داده شده ممکن است متفاوت باشند.



نکته

- تنها مایعات خودرویی که برای خودروی شما مناسب است را اضافه کنید! مایعات باید بر اساس عملکرد سیستم اضافه شوند؛ استفاده از مایعات نامناسب می‌تواند باعث نقص‌های جدی و آسیب به سیستم محرک الکتریکی شود.
- نصب تجهیزات اختیاری و سایر لوازم جانبی در مقابل دریچه ورودی هوا می‌تواند اثر خنک‌کنندگی مایع خنک‌کننده را کاهش دهد. در ماه‌های بالا و بار زیاد، سیستم محرک الکتریکی ممکن است بیش از حد گرم شود!

مایعات نشت کرده خودرو می‌توانند باعث آلودگی محیط زیست شوند! مایعات نشت کرده باید در ظروف مناسب جمع‌آوری شده و مطابق با مقررات حفاظت از محیط زیست به درستی دفع شوند.

بررسی و اضافه کردن مایع شیشه‌شوی شیشه جلو



تصویر ۱۶۱: در محفظه موتور: درپوش مخزن مایع شیشه‌شوی شیشه جلو

سطح مایع شیشه‌شوی باید به طور مرتب بررسی شود و در صورت لزوم به آن اضافه شود.

مخزن مایع شیشه‌شوی شیشه جلو دارای یک فیلتر در دهانه پرکن آن است. این فیلتر در هنگام اضافه کردن مایع شیشه‌شوی، ذرات آلودگی بزرگ را جدا می‌کند تا از ورود آن‌ها به نازل‌های شیشه‌شوی جلوگیری کند. فیلتر را می‌توان جدا کرد و تمیز کرد. اگر فیلتر آسیب دیده یا فیلتری در هنگام اضافه کردن مایع شیشه‌شوی وجود نداشته باشد، کثیفی ممکن است وارد سیستم شده و نازل‌های شیشه‌شوی را مسدود کند.

- درب موتور را باز کنید! صفحه ۲۴۵.
- مخزن مایع شیشه‌شوی را می‌توان با علامت روی درپوش مخزن شناسایی کرد - تصویر ۱۶۱.
- بررسی کنید که آیا مایع شیشه‌شوی شیشه جلو به اندازه کافی در مخزن وجود دارد یا خیر.
- مایع شیشه‌شوی را اضافه کنید و مطمئن شوید که از مایع جدیدی که مطابق با مشخصات شرکت است، استفاده کنید - صفحه ۲۵۰.

- در هوای سرد، همچنین باید ضد یخ مخصوص اضافه کنید تا از یخ زدن مایع شیشه‌شوی جلوگیری شود . بسته به تجهیزات، ظرفیت مخزن مایع شیشه‌شوی شیشه جلو در این خودرو حدود ۳ لیتر است.

مشخصات مایع شیشه‌شوی شیشه جلو

این خودرو با مایع شیشه‌شوی شیشه جلو مطابق با استاندارد (نقطه انجماد حدود ۱۷- درجه سانتیگراد) در زمان تولید پر شده است. اگر خودرو در فصل‌های سرد یا در مناطق بسیار سرد استفاده می‌شود، باید کارایی ضد یخ مایع شیشه‌شوی افزایش یابد. در این صورت باید آن را با مایع شیشه‌شوی مخصوص زمستان که توسط شرکت توصیه شده تعویض کنید تا از یخ زدن مایع شیشه‌شوی جلوگیری شود .

اگر خودرو در تابستان و مناطق گرم استفاده می‌شود، برای افزایش کارایی، توصیه می‌شود از مایع شیشه‌شوی شیشه جلو مخصوص تابستان (نقطه انجماد حدود ۸- درجه سانتیگراد) و توصیه شده توسط شرکت استفاده کنید. در صورتی که هنوز مایع شیشه‌شوی زمستانی در مخزن باقی مانده است، غلظت مایع شیشه‌شوی را می‌توان با افزودن مقدار مناسبی آب تمیز (آب غیر مقطر) کاهش داد.

از آنجایی که آب تمیز (نه آب مقطر) نمی‌تواند شیشه جلو را به طور کامل تمیز کند، لطفاً با توجه به دمای پایین محیط فعلی در منطقه استفاده خودرو، مایع شیشه‌شوی اصل توصیه شده توسط شرکت را انتخاب کنید. حتماً مایع شیشه‌شوی را با غلظت مناسب طبق دستورالعمل‌های موجود بر روی بسته‌بندی مایع شیشه‌شوی آماده کنید .

هشدار

- سایر افزودنی‌های نامناسب را با مایع شیشه‌شوی مخلوط نکنید، در غیر این صورت ممکن است یک لایه روغن روی شیشه جلو ایجاد شود و دید جلو را تحت تأثیر قرار دهد.
- توصیه می‌شود از مایع شیشه‌شوی اصلی توصیه شده توسط شرکت استفاده کنید.
- فقط در صورت لزوم ضد یخ مناسب را به مایع شیشه‌شوی اضافه کنید.

نکته

- هرگز مایع پاک‌کننده توصیه شده توسط شرکت را با سایر پاک‌کننده‌ها مخلوط نکنید، زیرا ممکن است باعث تجزیه اجزای پاک‌کننده شده و نازل‌های شیشه‌شوی شیشه جلو را مسدود کند.
- هنگام اضافه کردن مایع شیشه‌شوی، مراقب باشید که آن را با سایر مایعات خودرو مخلوط نکنید، در غیر این صورت ممکن است باعث نقص عملکرد و نقص جدی شود.

این فصل حاوی اطلاعاتی در مورد موضوعات زیر است:

- مشخصات مایع خنک کننده ۲۵۲
- بررسی سطح مایع خنک کننده و اضافه کردن مایع خنک کننده ۲۵۲
- عیب‌یابی ۲۵۳

اگر با مراحل عملیاتی آشنا نیستید و ابزار، تجهیزات یا مایع خنک کننده مناسب را ندارید، هرگز خودتان به سیستم خنک کننده دست نزنید. عملکرد نامناسب ممکن است منجر به صدمات جدی شخصی شود ← . اگر مطمئن نیستید، کار را به نمایندگی مجاز شرکت بسپارید. برای کسب اطلاعات در مورد چراغ‌های هشدار و نشانگر روشن، به قسمت عیب‌یابی در انتهای این بخش ← صفحه ۲۵۳ مراجعه کنید.



هشدار

- مایع خنک کننده ماده‌ای سمی است!
- مایع خنک کننده باید در ظرف اصلی و مهر و موم شده نگهداری شود و در مکان امنی قرار گیرد.
- هرگز مایع خنک کننده را در ظروف خالی مواد غذایی، بطری‌ها یا ظروف دیگر نگهداری نکنید تا از سردرگمی و مسمومیت تصادفی جلوگیری شود!
- مایع خنک کننده باید در مکانی امن نگهداری شود که کودکان نتوانند به آن دسترسی پیدا کنند.
- مایع خنک کننده باید با توجه به دمای پایین فعلی محیط در منطقه‌ای که خودرو در آن استفاده می‌شود، آماده شود.
- در هوای بسیار سرد، مایع خنک کننده ممکن است یخ بزند و باعث نقص عملکرد خودرو شود. در این شرایط، سیستم گرمایشی خودرو کار نمی‌کند و سرنشینان بدون پوشاک زمستانی مناسب در معرض سرمای شدید قرار می‌گیرند که می‌تواند منجر به مرگ شود.

مایع خنک کننده و افزودنی‌های آن می‌توانند محیط زیست را آلوده کنند. بنابراین، برای جلوگیری از آلودگی محیط زیست، مایعات ریخته شده خودرو باید به درستی جمع‌آوری و دفع شوند.



مشخصات مایع خنک کننده

به ابتدای بخش در صفحه ۲۴۵ مراجعه کنید  .
خودرو با مایع خنک کننده مطابق با استاندارد (G13 EVO G12) در کارخانه پر شده است. رنگ این مایع خنک کننده بنفش کمرنگ است.
نقطه انجماد این خنک کننده زیر ۳۵- درجه سانتیگراد است و می تواند از خوردگی اجزای آلیاژی در سیستم خنک کننده و تولید رسوب در سیستم جلوگیری کند و نقطه جوش مایع خنک کننده را افزایش دهد.
اگر خودرو در فصول و مناطق بسیار سرد استفاده می شود، کارایی ضد یخ مایع خنک کننده باید افزایش یابد. بنابراین، باید نوع مناسب مایع خنک کننده اصلی را با توجه به دمای پایین محیط فعلی انتخاب کنید.
برای دستیابی به بهترین عملکرد در حفاظت در برابر خوردگی، توصیه می شود سیستم خنک کننده را با خنک کننده اصلی شرکت پر کنید ←  .

هشدار

کارایی ناکافی ضد یخ سیستم خنک کننده ممکن است باعث نقص موتور و در نتیجه تلفات جانی شود.
• باید نوع مناسب مایع خنک کننده اصلی را بر اساس دمای پایین محیط فعلی در منطقه انتخاب کنید.
• در هوای بسیار سرد، مایع خنک کننده ممکن است یخ بزند و باعث نقص خودرو شود. در این صورت، سیستم گرمایش خودرو نمی تواند کار کند و باعث می شود افرادی که در خودرو بدون لباس زمستانی کافی هستند در سرمای شدید قرار بگیرند یا حتی تا حد مرگ یخ بزنند.

نکته

مایع خنک کننده اصلی نباید با خنک کننده های دیگری که مورد تایید شرکت نیستند مخلوط شود، در غیر این صورت ممکن است موتور و سیستم خنک کننده آن آسیب ببیند.
• اگر مایع خنک کننده در مخزن انبساط مایع خنک کننده به جای بنفش، قهوه ای رنگ است، به این معنی است که خنک کننده های دیگر با خنک کننده اصلی مخلوط شده اند. در این حالت، مایع خنک کننده باید تعویض شود، در غیر این صورت، ممکن است عملکرد موتور بدتر شود و موتور آسیب ببیند.

مایع خنک کننده ممکن است محیط را آلوده کند. بنابراین، برای جلوگیری از آلودگی محیط زیست، ضروری است که به دقت مقررات حفاظت از محیط زیست را برای جمع آوری و دفع صحیح مایعات خودرو که ریخته شده اند، رعایت کنید. 

بررسی سطح مایع خنک کننده و اضافه کردن مایع خنک کننده

به ابتدای بخش در صفحه های ۲۴۵ و ۲۶۰ مراجعه کنید  .





تصویر ۱۶۲: در محفظه موتور، علائم سطح مایع در مخزن انبساط مایع خنک کننده (تصویر)



تصویر ۱۶۳: داخل محفظه موتور، درپوش مخزن انبساط مایع خنک کننده (تصویر)

آماده سازی

- خودرو را بر روی یک سطح صاف و محکم پارک کنید.
- اجازه دهید موتور محرک خنک شود ← صفحه ۲۴۵.
- درب موتور را باز کنید  ← صفحه ۲۴۵.
- درپوش مخزن انبساط مایع خنک کننده دارای یک نماد است  ← تصویر ۱۶۳.

بررسی سطح مایع خنک کننده

- در خودروهای جدید، مایع خنک کننده ممکن است بالای ناحیه مشخص شده باشد که این امری طبیعی است و نیازی به تخلیه مایع خنک کننده نیست.
- هنگامی که محرک الکتریکی سرد است، بررسی کنید که آیا سطح مایع خنک کننده در محدوده علائم سطح در کنار مخزن انبساط مایع خنک کننده قرار دارد یا خیر ← تصویر ۱۶۲.
 - اگر سطح مایع خنک کننده زیر علامت کم ("min") باشد، باید مایع خنک کننده اضافه کنید. زمانی که موتور محرک گرم می شود، سطح مایع خنک کننده ممکن است کمی بالاتر از علامت بالایی باشد.
 - اگر در مخزن انبساط مایع خنک کننده ای وجود ندارد، از اضافه کردن مایع خنک کننده خودداری کنید ←  .

افزودن مایع خنک‌کننده

چراغ هشدار مایع خنک‌کننده زمانی که سطح مایع خنک‌کننده خیلی پایین باشد روشن می‌شود. در این زمان، شما باید بلافاصله به یک متخصص مراجعه کنید.

اگر سطح مایع خنک‌کننده خیلی پایین باشد و هیچ نمایندگی مجازی در نزدیکی وجود نداشته باشد، باید به موارد زیر توجه کنید:

- هنگام پر کردن مایع خنک‌کننده، درپوش مخزن انبساط مایع خنک‌کننده را با پارچه‌ای مناسب بگیرید تا از سوختن دست‌ها و بازوهای خود در اثر پاشش مایع خنک‌کننده یا بخار داغ جلوگیری کنید.

- درپوش مخزن انبساط را به آرامی باز کنید ← ⚠️.
- فقط باید مایع خنک‌کننده جدیدی را اضافه کنید که مطابق با مشخصات شرکت باشد ← صفحه ۲۵۲ ← ①.
- تنها زمانی مایع خنک‌کننده را اضافه کنید که هنوز مایع خنک‌کننده در مخزن انبساط مایع خنک‌کننده باقی مانده باشد، در غیر این صورت ممکن است قطعات مربوطه آسیب ببینند! اگر مایع خنک‌کننده‌ای در مخزن انبساط مایع خنک‌کننده دیده نمی‌شود، به رانندگی ادامه ندهید و با متخصص نمایندگی مجاز شرکت ارتباط برقرار کنید.

- اگر هنوز مایع خنک‌کننده در مخزن انبساط مایع خنک‌کننده باقی مانده است، مایع خنک‌کننده را تا زمانی که مخزن پر شود، اضافه کنید و بعد از یک روز مجدداً بررسی کنید. اگر سطح آن دوباره پایین آمد، برای بررسی سیستم خنک‌کننده به نمایندگی مجاز شرکت مراجعه کنید.

- پس از پر کردن، سطح مایع خنک‌کننده باید بین دو خط علامت‌گذاری باشد ← تصویر ۱۶۲. سطح مایع خنک‌کننده نباید از بالاترین خط علامت‌گذاری بالاتر رود ← ①.

- درپوش مخزن انبساط را محکم کنید.
- در مواقع اضطراری، اگر مایع خنک‌کننده‌ای وجود نداشته باشد که شرایط لازم را داشته باشد ← صفحه ۲۵۲. از هیچ نوع مایع خنک‌کننده یا افزودنی دیگری استفاده نکنید. بلافاصله با نمایندگی مجاز شرکت ارتباط برقرار کنید و در اسرع وقت مایع خنک‌کننده اصلی که با دمای محیط مطابقت دارد را اضافه کنید.

هشدار ⚠️

بخار یا مایع خنک‌کننده داغ می‌تواند باعث سوختگی شدید شود.

• اگر بخار یا مایع خنک‌کننده از محفظه موتور سرریز شده یا صدایی از آن شنیدید، درب موتور را باز نکنید! تا زمانی که دیگر بخار یا مایع خنک‌کننده سرریز نشود، صبر کنید و سپس درب موتور را باز کنید.



- درب موتور را با دقت باز کنید. تماس با قسمت‌های داغ می‌تواند پوست شما را بسوزاند.
- وقتی موتور محرک خنک شد، قبل از باز کردن درب موتور به موارد زیر توجه کنید:
 - ترمز پارک برقی را فعال کنید.
 - از حالت آماده به حرکت خارج شوید.
 - کودکان را همیشه از محفظه موتور جلو دور نگه دارید و هرگز آنها را بدون مراقبت رها نکنید.
- هنگامی که موتور محرک داغ است، سیستم خنک‌کننده تحت فشار بالا قرار می‌گیرد! در این زمان، درب مخزن انبساط مایع خنک‌کننده را باز نکنید، در غیر این صورت ممکن است مایع خنک‌کننده از مخزن انبساط به بیرون پاشیده شود و منجر به سوختگی شدید و آسیب دیدن فرد شود.
 - درپوش را کمی به سمت پایین فشار دهید و به آرامی و با احتیاط در خلاف جهت عقربه‌های ساعت بچرخانید.
 - هنگام کار، درپوش مخزن انبساط را با یک پارچه بزرگ و ضخیم بپیچید تا از سوختگی صورت، دست‌ها و بازوها توسط مایع خنک‌کننده داغ یا بخار آن جلوگیری کنید.
- هنگام اضافه کردن روغن خودرو، دقت کنید که روغن روی قطعات داغ شده نریزد! در غیر این صورت ممکن است منجر به آتش‌سوزی شود. اتیلن گلیکول موجود در مایع خنک‌کننده نیز تحت شرایط خاصی ممکن است شعله‌ور شود.

نکته

- باید در سیستم خنک‌کننده از مایع خنک‌کننده اصلی که توسط شرکت مشخص شده استفاده شود! سایر انواع مایع خنک‌کننده ممکن است با نیازهای خودرو سازگار نباشند و ممکن است موتور محرک را دچار خوردگی کرده و حتی باعث نقص موتور شوند.
- مایع خنک‌کننده را نباید در سطحی بیش از حد بالاتر از ناحیه علامت‌گذاری شده پر کنید. در غیر این صورت، مایع خنک‌کننده اضافی ممکن است در هنگام داغ بودن موتور محرک تحت فشار سیستم سرریز شود و به قطعات داخل محفظه موتور جلو آسیب برساند.
- در صورت از دست دادن مقدار زیادی مایع خنک‌کننده، تا زمانی که سیستم محرک الکتریکی کاملاً سرد نشده است، مایع خنک‌کننده اضافه نکنید. این وضعیت نشان‌دهنده وجود نشتی در سیستم خنک‌کننده است و باید در اسرع وقت با نمایندگی مجاز شرکت ارتباط برقرار کنید تا سیستم را بررسی کنند، در غیر این صورت ممکن است به موتور آسیب وارد شود.

- اگر مایع خنک کننده مخزن انبساط تمام شده است، مایع خنک کننده اضافه نکنید! در غیر این صورت، ممکن است هوا وارد سیستم خنک کننده شود. از ادامه رانندگی خودداری کنید و با نمایندگی مجاز شرکت ارتباط برقرار کنید تا به صورت تخصصی مشکل را رفع کنند؛ در غیر این صورت، سیستم محرک الکتریکی ممکن است آسیب ببیند.
- حتماً طبق عملکرد سیستم، روغن خودرو را به درستی اضافه کنید. اضافه کردن نادرست روغن منجر به بدتر شدن عملکرد سیستم و آسیب به موتور خواهد شد.

عیب یابی

به ابتدای بخش در صفحه ۲۴۵ مراجعه کنید  .



چراغ نشانگر به رنگ قرمز چشمک می‌زند.

این به این معناست که دمای مایع خنک کننده خیلی بالاست یا سطح مایع خنک کننده خیلی کم است.

به رانندگی ادامه ندهید!

در اسرع وقت و به طور ایمن توقف کنید.

- از حالت آماده به حرکت خارج شوید.

- اجازه دهید موتور محرک خنک شود تا زمانی که چراغ هشدار خاموش شود.

- سطح مایع خنک کننده را در مخزن انبساط مایع خنک کننده بررسی کنید. ← صفحه ۲۵۲

اگر سطح مایع خنک کننده خیلی پایین است:

- مایع خنک کننده را اضافه کنید ← صفحه ۲۵۲.

اگر چراغ هشدار خاموش نشد، برای راهنمایی تخصصی با نمایندگی مجاز شرکت ارتباط برقرار کنید.



این چراغ هشدار به رنگ قرمز چشمک می‌زند.

فوراً توقف کنید! به رانندگی ادامه ندهید.

مدار خنک کننده با ولتاژ بالا ایراد دارد.

در این صورت:

- از حالت آماده به حرکت خارج شوید.

- برای کمک با نمایندگی مجاز شرکت ارتباط برقرار کنید.

- STOP به رانندگی ادامه ندهید.

- سطح روغن ترمز را بررسی کنید.

اگر سطح روغن ترمز بسیار پایین است، لطفاً برای بررسی سیستم ترمز به نمایندگی مجاز شرکت مراجعه کنید.

تعویض روغن ترمز

پیشنهاد می‌شود که تعویض روغن ترمز توسط نمایندگی مجاز شرکت انجام شود. همچنین توصیه می‌شود که ضخامت لنت‌های ترمز در نمایندگی مجاز شرکت بررسی شود. تنها از روغن ترمز جدیدی که با مشخصات ذکر شده مطابقت دارد استفاده کنید.



تصویر ۱۶۴: محفظه موتور: درپوش مخزن روغن ترمز

روغن ترمز دارای خاصیت جذب رطوبت است و در طول استفاده به طور مداوم رطوبت هوا را جذب می‌کند. اگر میزان رطوبت در روغن ترمز بسیار بالا باشد، می‌تواند باعث خوردگی سیستم ترمز شده و نقطه جوش روغن ترمز را به طور قابل توجهی کاهش دهد. میزان بالای رطوبت می‌تواند در هنگام ترمز اضطراری منجر به تشکیل حباب‌های هوا در لوله‌های سیستم شود که باعث کاهش نیروی ترمز، افزایش فاصله توقف و حتی ممکن است منجر به نقص کامل سیستم ترمز شود. اگر سیستم ترمز به درستی کار نکند، نه تنها خود راننده بلکه دیگر کاربران جاده را نیز در معرض خطر قرار می‌دهد ← ⚠️.

مشخصات روغن ترمز

روغن ترمز استفاده شده در این خودرو به طور خاص توسط شرکت برای سیستم ترمز این خودرو ساخته شده است. برای اطمینان از عملکرد صحیح سیستم ترمز، تنها استفاده از روغن ترمز توصیه شده توسط کارخانه مجاز است.

سطح روغن ترمز

سطح روغن ترمز باید همیشه بین علامت MIN (کم) و MAX (زیاد) روی مخزن روغن ترمز باشد ← ⚠️.

در برخی مدل‌های خودرو، مخزن روغن ترمز ممکن است توسط سایر قطعات در محفظه موتور قابل مشاهده نباشد و بررسی دقیق سطح روغن ترمز دشوار شود. اگر قادر به تعیین دقیق سطح روغن ترمز نیستید، می‌توانید سطح آن را در نمایندگی مجاز شرکت بررسی کنید.

در حین استفاده از خودرو، سیستم به دلیل سایش لنت ترمز به طور خودکار ترمزها را تنظیم می‌کند، بنابراین سطح روغن ترمز ممکن است کمی کاهش یابد که این یک پدیده طبیعی است و جای نگرانی نیست.

⚠️ سطح روغن ترمز

این چراغ هشدار به رنگ قرمز روشن شده است. به این معناست که سطح روغن ترمز خیلی کم است.

⚠️ هشدار

اگر سطح روغن ترمز بسیار پایین باشد یا از روغن ترمز قدیمی یا نامناسب استفاده شود، این امر به طور قابل توجهی عملکرد ترمز را کاهش می‌دهد یا باعث نقص سیستم ترمز می‌شود!

- سیستم ترمز و سطح روغن ترمز باید به طور منظم بررسی شود.
- روغن ترمز باید در فواصل زمانی مقرر تعویض شود.
- اگر روغن ترمز برای مدت طولانی استفاده شود، ممکن است در هنگام ترمز اضطراری حباب‌های هوا در سیستم تشکیل شود، که منجر به کاهش نیروی ترمز، افزایش فاصله توقف یا حتی نقص کامل سیستم ترمز می‌شود.
- حتماً از روغن ترمز مطابق با استانداردهای مورد نیاز استفاده کنید. استفاده از روغن ترمز قدیمی یا نامناسب به طور قابل توجهی عملکرد ترمز را کاهش می‌دهد و ممکن است منجر به نقص سیستم یا قطعات ترمز شود. شرکت هیچ مسئولیتی در قبال نقص یا آسیب‌های ناشی از این موضوع (از جمله ضمانت کیفیت) نمی‌پذیرد. قبل از استفاده از روغن ترمز، مطمئن شوید که مشخصات ذکر شده بر روی ظرف روغن ترمز برای خودروی شما مناسب است.
- استفاده از انواع دیگر روغن ترمز یا روغن ترمز با کیفیت پایین، عملکرد ترمز را بدتر کرده و کارایی ترمز را کاهش می‌دهد!
- حتماً از روغن ترمز جدید استفاده کنید.

⚠️ هشدار

روغن ترمز یک مایع سمی است!

- هرگز روغن ترمز را در بطری‌های نوشیدنی یا سایر ظروف غیر اصلی نگهداری نکنید تا از ایجاد سردرگمی و مسمومیت تصادفی جلوگیری شود.
- روغن ترمز باید در ظرف اصلی و دربسته خود نگهداری شود و در مکانی امن و دور از دسترس کودکان قرار گیرد تا از مسمومیت جلوگیری شود.

نشست یا پاشیدن روغن ترمز ممکن است به رنگ خودرو، قطعات پلاستیکی و لاستیک آسیب برساند. روغن ترمز پاشیده شده بر روی رنگ و سایر قطعات خودرو باید به سرعت پاک شود.

روغن ترمز می‌تواند به محیط زیست آسیب برساند، بنابراین لازم است که برای دور انداختن و دفع روغن ترمز استفاده شده، به طور دقیق از مقررات حفاظت از محیط زیست پیروی کنید.

باتری ۱۲ ولت خودرو

مقدمه‌ای بر موضوع

این فصل شامل اطلاعاتی در مورد موضوعات زیر است:

- بررسی سطح الکترولیت باتری ۱۲ ولت خودرو ۲۵۶
- شارژ، تعویض، قطع و اتصال باتری ۲۵۸
- عیب‌یابی ۲۵۹

باتری ۱۲ ولت خودرو یکی از اجزای سیستم الکتریکی خودرو است و در صورتی که باتری با ولتاژ بالا دچار نقص شود، برق خودرو و سیستم‌های ایمنی مرتبط را تأمین می‌کند. باتری ۱۲ ولت خودرو را به عنوان بخشی از سرویس و نگهداری منظم بررسی کنید و در صورت لزوم آن را تعویض کنید.

اگر با روند عملیات و مقررات ایمنی آشنا نیستید و ابزار مناسب را در اختیار ندارید، هرگز نباید به طور خودسرانه با سیستم الکتریکی خودرو کار کنید. اگر از توانایی خود مطمئن نیستید، این کار باید توسط نمایندگی مجاز شرکت انجام شود. عدم انجام صحیح عملیات ممکن است منجر به حوادث جدی یا آسیب‌های جانی شود.

برای کسب اطلاعات در مورد چراغ‌های هشدار و نشانگر روشن شده، لطفاً به بخش عیب‌یابی در صفحه ۲۵۹ مراجعه کنید.

محل نصب باتری ۱۲ ولت خودرو

باتری ۱۲ ولت داخلی در محفظه موتور قرار دارد.

علائم و دستورالعمل‌های هشدار باتری ۱۲ ولت خودرو

حتماً از عینک‌های ایمنی استفاده کنید!

الکترولیت باتری بسیار خورنده است. حتماً از دستکش‌های ایمنی و عینک‌های محافظ استفاده کنید!

از روشن کردن آتش، ایجاد جرقه، استفاده از چراغ‌های بدون پوشش و سیگار کشیدن خودداری کنید!

شارژ باتری می‌تواند گازهای بسیار انفجاری تولید کند!

کودکان را از الکترولیت باتری و باتری‌های ۱۲ ولت دور نگاه دارید!

همیشه دستورالعمل‌های موجود در کتابچه راهنما را دنبال کنید!

هشدار

هنگام کار با باتری ۱۲ ولت خودرو و سیستم‌های الکتریکی، نسبت به خطرات آن آگاهی کامل داشته باشید. برخورد نادرست می‌تواند به راحتی باعث آتش‌سوزی، سوختگی‌های شیمیایی و شوک الکتریکی شود. بنابراین، قبل از شروع کار حتماً دستورالعمل‌های ایمنی زیر را به دقت مطالعه کرده و رعایت کنید:

- قبل از کار بر روی باتری، حتماً دکمه استارت را در حالت Off قرار داده و تمام دستگاه‌های الکتریکی را خاموش کرده و کابل منفی باتری را جدا کنید.
- کودکان را از باتری و الکترولیت دور نگاه دارید!
- حتماً از عینک‌های محافظ و دستکش‌های ایمنی استفاده کنید.
- الکترولیت ماده‌ای بسیار خورنده است! برخورد نادرست با آن می‌تواند باعث سوختگی‌های پوستی و حتی کوری چشم شود. هنگام کار بر روی باتری، مراقب باشید که الکترولیت نشست کرده به دستان، بازوها یا صورت شما برخورد نکند.
- در محل کار با باتری سیگار کشیدن ممنوع است، وجود آتش یا جرقه‌های باز مجاز نیست.
- هنگام کار با کابل‌ها و تجهیزات الکتریکی، از تولید جرقه و الکتریسیته ساکن جلوگیری کنید.
- هنگام عملیات، از اتصال کوتاه ترمینال‌های باتری خودداری کنید.
- از باتری‌های آسیب دیده استفاده نکنید! این باتری‌ها ممکن است منفجر شوند، بنابراین باتری‌های آسیب دیده باید به طور فوری تعویض شوند.
- باتری‌های آسیب‌دیده یا یخ‌زده باید تعویض شوند! توجه داشته باشید که باتری بدون شارژ ممکن است در دمای 0 درجه سانتی‌گراد یخ بزند.

نکته

باتری ۱۲ ولت خودرو را به مدت طولانی در معرض تابش مستقیم نور خورشید قرار ندهید.

- اشعه‌های فرابنفش ممکن است به پوسته باتری آسیب برسانند.

- اگر خودرو برای مدت طولانی در دماهای پایین پارک و استفاده نشود، باید اقداماتی مناسب برای محافظت از باتری انجام دهید تا از یخ‌زدن و آسیب دیدن آن جلوگیری کنید.



زمانی که سطح باتری ۱۲ ولت خودرو بسیار کم است یا تعویض می‌شود، یا بعد از استارت زدن از طریق باتری به باتری، ممکن است تنظیمات سیستم‌های خاص (مانند زمان، تاریخ، تنظیمات شخصی و برنامه‌ریزی‌ها) تغییر داده یا حذف شوند. پس از شارژ کامل باتری، باید به طور سریع تنظیمات سیستم را بررسی و اصلاح کنید.

بررسی سطح الکترولیت در باتری ۱۲ ولت خودرو

به ابتدای بخش در صفحات ۲۴۵ و ۲۵۶ مراجعه کنید.



تصویر ۱۶۵: سوراخ مشاهده باتری در بالای باتری ۱۲ ولت خودرو (تصویر)

سطح الکترولیت باتری باید به طور منظم در خودروهای با مسافت پیموده شده بالا، خودروهایی که در مناطق گرم استفاده می‌شوند و باتری‌هایی که برای مدت طولانی استفاده شده‌اند، بررسی شود. این مورد شامل باتری‌های ۱۲ ولت بدون نیاز به سرویس و نگهداری نمی‌شود.

آماده‌سازی

- دستورالعمل‌های ایمنی برای کار در محفظه موتور جلو ← صفحه ۲۴۵.
- باز کردن درب محفظه موتور ⚠ ← صفحه ۲۴۵.

بررسی سطح الکترولیت باتری (باتری ۱۲ ولت خودرو با سوراخ مشاهده باتری)

- مطمئن شوید که نور کافی وجود دارد تا بتوانید رنگ نمایش داده شده در سوراخ مشاهده باتری در بالای باتری ۱۲ ولت خودرو را به وضوح شناسایی کنید ← تصویر ۱۶۵ (فلش). هرگز از شعله آتش یا اشیاء درخشان به عنوان روشنایی استفاده نکنید.
- رنگ نمایش داده شده در سوراخ مشاهده باتری با تغییر سطح الکترولیت باتری ۱۲ ولت خودرو تغییر خواهد کرد.

زرد کم‌رنگ یا بی‌رنگ نشان‌دهنده سطح خیلی پایین الکترولیت باتری است. برای بررسی باتری ۱۲ ولت خودرو در اسرع وقت به نمایندگی مجاز شرکت مراجعه کنید و در صورت لزوم آن را تعویض کنید. رنگ مشکی نشان‌دهنده سطح نرمال الکترولیت باتری است.

هشدار

هنگام کار با باتری‌های ۱۲ ولت خودرو مراقب باشید تا از سوختگی، انفجار و شوک الکتریکی جلوگیری کنید!

- در حین کار از دستکش و عینک محافظ استفاده کنید!
- الکترولیت یک ماده بسیار خورنده است! عملکرد نامناسب ممکن است پوست را بسوزاند یا حتی باعث کوری چشم شود. هنگام کار بر روی باتری، مراقب باشید که الکترولیت نشت کرده به دست، بازو و صورت شما آسیب نرساند.
- مراقب باشید برای جلوگیری از سرریز شدن الکترولیت از دریچه باتری و ایجاد سوختگی، باتری را کج نکنید.
- باتری را باز نکنید!
- اگر الکترولیت به چشم یا پوست پاشید، آن محل را چند دقیقه با آب تمیز بشویید و در اسرع وقت به دنبال درمان باشید.
- اگر به طور تصادفی الکترولیت را خوردید، باید فوراً به دنبال درمان باشید!

شارژ کردن، تعویض کردن، قطع و وصل باتری

به ابتدای بخش در صفحات ۲۴۵ و ۲۵۶ مراجعه کنید

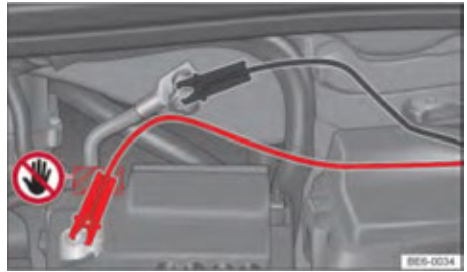

تصویر ۱۶۶: محفظه موتور؛ رابط برای دستگاه‌های شارژ یا کابل استارت

اگر فکر می‌کنید که باتری ۱۲ ولت خودرو آسیب دیده یا ایراد دارد، لطفاً برای تعمیر به نمایندگی مجاز شرکت مراجعه کنید.

شارژ باتری ۱۲ ولت خودرو

از آنجایی که باتری اصلی این خودرو از فناوری خاصی استفاده می‌کند، باید تحت ولتاژ محدود شارژ شود ← ⚠️. باتری این خودرو باید توسط نمایندگی مجاز شرکت شارژ شود.

پیش‌نیاز: فقط از دستگاه‌های شارژ با حداکثر ولتاژ شارژ ۱۴/۸ ولت استفاده کنید. کابل‌های اتصال باتری باید به حالت متصل باقی بمانند.

باتری در محفظه موتور قرار دارد. ترمینال اتصال به بدنه ⚡ در روی بدنه خودرو نصب شده است.

دکمه استارت را در حالت Off قرار داده و تمام دستگاه‌های الکتریکی را خاموش کنید.

درب موتور را باز کنید ⚠️ ← صفحه ۲۴۵.

درپوش روی قطب مثبت را بردارید.

طبق دستورالعمل، گیره‌های الکتروستاتیک شارژ را به قطب‌های منفی ⚡ و مثبت ⚡ متصل کنید ← صفحه ۲۴۰.

کابل برق دستگاه شارژ را به پریز برق وصل کنید و دستگاه را روشن کنید.

هنگام تمام شدن فرآیند شارژ: دستگاه شارژ را خاموش کرده و دوشاخه برق را از پریز جدا کنید.

سپس گیره‌های الکتروستاتیک شارژ را جدا کنید.

درپوش روی قطب مثبت را در جای خود قرار دهید.

درب موتور را ببندید ← صفحه ۲۴۵.

تعویض باتری ۱۲ ولت خودرو

باتری این خودرو در موقعیت مناسبی نصب شده و دارای ایمنی خاصی است. اگر باتری باید تعویض شود، باید قبل از خرید باتری جدید، در مورد سازگاری الکترومغناطیسی، اندازه، نحوه سرویس و نگهداری، توان خروجی و الزامات ایمنی آن با نمایندگی‌های مجاز شرکت مشورت کنید. توصیه می‌شود تعویض باتری توسط نمایندگی‌های مجاز شرکت انجام شود.

تنها از باتری‌های بدون نیاز به سرویس و نگهداری استفاده کنید که با استانداردهای TL 825 06 و VW 750 73 مطابقت داشته باشند. این استانداردها باید از نسخه‌های ماه اکتبر ۲۰۱۴ به بعد باشند.

باتری ۱۲ ولت خودرو فقط توسط نمایندگی‌های مجاز شرکت قابل تعویض است، زیرا پس از تعویض باید با سیستم الکترونیکی خودرو مطابقت داده شود. نمایندگی‌های مجاز شرکت دارای فناوری مربوطه می‌باشند و کار تطبیق آن را می‌توانند به درستی انجام دهند.

قطع کردن باتری ۱۲ ولت خودرو

اگر باید باتری ۱۲ ولتی خودرو را از دستگاه‌های الکتریکی خودرو جدا کنید، لطفاً به نکات زیر توجه کنید:

- تمامی دستگاه‌های الکتریکی را خاموش کنید و دکمه استارت را در حالت Off قرار دهید.
- قبل از قطع باتری، باید ابتدا قفل خودرو را باز کنید.
- ابتدا قطب منفی، سپس قطب مثبت را قطع کنید ← ⚠️.

اتصال باتری ۱۲ ولت خودرو

- قبل از وصل کردن باتری ۱۲ ولت خودرو، تمامی دستگاه‌های الکتریکی را خاموش کنید و دکمه استارت را در حالت Off قرار دهید.

- ابتدا قطب مثبت، سپس قطب منفی را وصل کنید ← ⚠️.

پس از اتصال باتری و قرار گرفتن دکمه استارت در حالت ON، ممکن است برخی از چراغ‌های نشانگر روشن شوند و پس از طی مسافت کوتاهی با سرعت 15~20 km/h باید خاموش شوند. اگر چراغ‌های نشانگر خاموش نشدند، برای بررسی خودرو به نمایندگی مجاز شرکت مراجعه کنید.

اگر باتری برای مدت طولانی قطع شود، سیستم نمی‌تواند زمان سرویس و نگهداری بعدی را به درستی نمایش دهد یا محاسبه کند ← صفحه ۱۹.

سیستم ورود بدون کلید

خودروهای دارای سیستم ورود بدون کلید ← صفحه ۷۴:

اگر پس از اتصال باتری ۱۲ ولتی خودرو، دکمه استارت در حالت ON قرار نگرفت، خودرو را از بیرون یکبار قفل و سپس دوباره باز کنید. سپس دوباره سعی کنید دکمه استارت را در حالت ON قرار دهید اگر باز هم دکمه استارت در حالت ON قرار نگرفت آن را به یک متخصص نشان دهید.

خاموش شدن خودکار دستگاه‌های الکتریکی
هنگامی که بار باتری ۱۲ ولتی بسیار بالا باشد، سیستم الکتریکی هوشمند خودرو به طور خودکار اقدامات مربوطه زیر را برای جلوگیری از تخلیه بیش از حد باتری انجام می‌دهد:

- در صورت لزوم، برق دستگاه‌های الکتریکی پر قدرت را محدود کرده یا آن‌ها را خاموش کنید.

سیستم الکتریکی خودرو همیشه از خالی شدن باتری ۱۲ ولتی خودرو جلوگیری نمی‌کند، برای مثال وقتی پس از خروج از حالت آماده به حرکت، دکمه استارت برای مدت طولانی در حالت ON می‌ماند یا چراغ‌های جانبی یا چراغ‌های پارک پس از پارک کردن خودرو برای مدت طولانی روشن می‌مانند.

تخلیه شدن خودکار باتری ۱۲ ولتی خودرو

- این اتفاق هنگام استفاده از دستگاه‌های الکتریکی پس از خروج از حالت آماده به حرکت صورت می‌گیرد.

هشدار

نصب نادرست باتری یا استفاده از باتری نامناسب برای خودرو ممکن است منجر به اتصال کوتاه، آتش‌سوزی و آسیب جدی به افراد شود!

- حتماً از باتری بدون نیاز به سرویس و نگهداری و ضد نشت با همان عملکرد، مشخصات و ابعاد باتری اصلی ۱۲ ولتی خودرو استفاده کنید.

هشدار

هنگام شارژ باتری ۱۲ ولتی خودرو، گازی به شدت انفجاری تولید می‌شود!

- بنابراین، محل شارژ باید دارای تهویه مناسبی باشد.
- باتری یخ زده را شارژ نکنید! توجه داشته باشید که باتری خالی ممکن است در دمای 0 درجه یخ بزند.
- اگر باتری ۱۲ ولت خودرو یخ بزند باید تعویض شود.
- اتصال نادرست قطب‌های کابل ممکن است باعث اتصال کوتاه شود. توجه داشته باشید که ابتدا باید کابل مثبت و سپس کابل منفی وصل شود.

نکته

- باتری ۱۲ ولتی خودرو را پس از قرار دادن دکمه استارت در حالت ON یا زمانی که خودرو آماده به حرکت است، جدا و یا وصل نکنید! از باتری خودرویی که با مشخصات فنی این خودرو مطابقت ندارد، استفاده نکنید، در غیر این صورت ممکن است سیستم الکتریکی یا قطعات الکترونیکی خودرو آسیب ببیند و موجب خطاهای دیگر شود.

- وسایلی را که می‌توانند جریان تولید کنند، مانند پنل‌های خورشیدی یا شارژرهای باتری را به سوکت برق ۱۲ ولت وصل نکنید، در غیر این صورت، ممکن است سیستم الکتریکی خودرو آسیب ببیند.

حتماً طبق قوانین مربوطه، باتری‌های فرسوده را بازیافت و دفع کنید! زیرا باتری‌ها حاوی مواد سمی مانند اسید سولفوریک و سرب هستند.
الکترولیت می‌تواند محیط زیست را آلوده کند! مایعاتی که از خودرو نشت کرده‌اند باید فوراً پاکسازی و طبق قوانین مربوطه دفع شوند.

عیب‌یابی

📖 به ابتدای بخش در صفحات ۲۴۵ و ۲۵۶ مراجعه کنید

باتری ۱۲ ولت خودرو

این چراغ نشانگر به رنگ قرمز روشن می‌شود و یک پیام متنی نمایش داده می‌شود.

این به این معناست که:

- باتری ۱۲ ولت نمی‌تواند شارژ شود. در این صورت فوراً خودرو را متوقف کنید!
- یا: خطا: باتری ۱۲ ولت شارژ نمی‌شود. در این صورت نیز فوراً خودرو را متوقف کنید!
- یا: نقصی در سیستم الکتریکی ۱۲ ولت وجود دارد. فوراً خودرو را متوقف کنید! و به کتابچه راهنما مراجعه کنید.
- 🛑 **به رانندگی ادامه ندهید!** در اسرع وقت و به طور ایمن توقف کنید.

باتری داخلی ۱۲ ولتی در حین رانندگی شارژ نمی‌شود. در این صورت:

- وسایل برقی غیر ضروری را خاموش کنید.
- در اسرع وقت برای تعمیر به نمایندگی مجاز شرکت مراجعه کنید.
- اتصالات برق را بررسی کنید.
- وجود نقص در شبکه ۱۲ ولت خودرو
- هر چه زودتر به نمایندگی مجاز شرکت مراجعه کنید.
- اتصالات برق را بررسی کنید.

باتری ۱۲ ولت خودرو

این چراغ نشانگر به رنگ زرد روشن می‌شود و یک پیام متنی نمایش داده می‌شود:

" Fault: 12V vehicle battery is not charging. Connot restart. Please go to a repair station for repair "

(خطا: باتری داخلی ۱۲ ولت شارژ نمی‌شود. استارت زدن مجدد امکان‌پذیر نیست. لطفاً برای تعمیر به نمایندگی مجاز مراجعه کنید!)

ایراد در اتصال بین شبکه خودرو و باتری ۱۲ ولت خودرو وجود دارد.

چرخ‌ها و لاستیک‌ها

سیستم تشخیص فشار باد لاستیک

مقدمه‌ای بر موضوع

این فصل حاوی اطلاعاتی در مورد موضوعات زیر است:
۲۶۱ - تشخیص غیرمستقیم فشار باد لاستیک
۲۶۱ - عیب‌یابی سیستم تشخیص غیرمستقیم فشار باد لاستیک

سیستم تشخیص فشار باد لاستیک در صورت کم شدن فشار باد لاستیک به راننده هشدار می‌دهد.

سیستم تشخیص فشار باد لاستیک از طریق سنسورهای ABS (اندازه‌گیری غیرمستقیم) پارامترهای مختلف (به ویژه دور چرخش) را در تمام چرخ‌ها کنترل می‌کند. فشار مرجع سیستم تشخیص فشار باد لاستیک، فشار لاستیک توصیه شده برای لاستیک‌های نصب شده در کارخانه، در لاستیک‌های سرد تحت شرایط عمومی است. فشار مرجع معادل داده‌های روی برچسب فشار لاستیک است ← به صفحه ۲۶۷ مراجعه کنید.

اگر فشار باد لاستیک در هر چهار لاستیک به درستی تنظیم شده باشد، سیستم تشخیص فشار باد لاستیک باید دوباره تنظیم شود ← صفحه ۲۶۱. بنابراین فشار مرجع با فشار فعلی لاستیک تطبیق داده می‌شود.

هشدار

فناوری هوشمند سیستم تشخیص فشار باد لاستیک نمی‌تواند از محدودیت‌های تعیین شده فراتر رود و تنها در محدوده سیستم کار می‌کند. استفاده نادرست از چرخ‌ها و لاستیک‌ها ممکن است منجر به کاهش ناگهانی فشار باد لاستیک، ایجاد ترک بر روی آج و یا حتی ترک‌کیدن لاستیک‌ها شود!

- حتماً فشار باد لاستیک را به طور مرتب چک کنید و همیشه آن را در مقدار مشخص شده نگه دارید ← صفحه ۲۶۷. اگر فشار باد لاستیک کافی نباشد، لاستیک به راحتی بیش از حد گرم می‌شود و این باعث کندن شدن آج یا حتی ترک‌کیدن آن می‌شود.
- فشار باد لاستیک سرد باید با مقدار ذکر شده در صفحه فشار باد لاستیک ← صفحه ۲۶۷ مطابقت داشته باشد.
- فشار باد لاستیک سرد را به طور منظم بررسی کنید و فشار باد لاستیک سرد را با توجه به فشار باد لاستیک توصیه شده خودروی خریداری شده تنظیم کنید ← صفحه ۲۶۷.
- علامت ساییدگی و آسیب‌دیدگی لاستیک را به طور منظم بررسی کنید.
- سرعت رانندگی و بار خودرو نباید از حداکثر مقدار مجاز لاستیک تجاوز کند.

اگر خودرو تحت این شرایط از حالت آماده به حرکت خارج شده باشد، نمی‌تواند دوباره به این حالت برگردد. در صورت لزوم، اقدام به استارت زدن به روش باتری به باتری کنید ← به صفحه ۲۳۹ مراجعه کنید، یا با یک متخصص مشورت کنید. در این صورت:

- در اسرع وقت برای تعمیر به نمایندگی مجاز مراجعه کنید.
- اتصالات برق را بررسی کنید.

باتری ۱۲ ولت خودرو

این چراغ نشانگر به رنگ زرد روشن شده و یک پیام خطا نمایش داده می‌شود: شناسایی نقصی در باتری ۱۲ ولت خودرو. لطفاً برای تعمیر به نمایندگی مجاز مراجعه کنید! یک ایراد در سیستم نظارت بر باتری ۱۲ ولت خودرو وجود دارد. در این صورت:

- هر چه زودتر به نمایندگی مجاز شرکت مراجعه کنید.
- اتصالات برق را بررسی کنید.

باتری ۱۲ ولت خودرو

چراغ نشانگر به رنگ زرد روشن شده و این پیام متنی نمایش داده می‌شود:

"Fault: replace the 12V vehicle battery! please go to the repair station for repair!"

(خطا: باتری ۱۲ ولت خودرو را تعویض کنید! لطفاً برای تعمیرات به نمایندگی مجاز مراجعه کنید!) این نشان‌دهنده این است که باتری ۱۲ ولت خودرو به پایان عمر مفید خود نزدیک است.

در این صورت:

- هر چه زودتر به نمایندگی مجاز شرکت مراجعه کنید.
- باتری ۱۲ ولت خودرو را بررسی کنید و در صورت لزوم آن را تعویض کنید ← به صفحه ۲۵۸ مراجعه کنید.

باتری ۱۲ ولت خودرو

چراغ نشانگر به رنگ زرد روشن شده و این پیام متنی نمایش داده می‌شود:

"Check the 12V vehicle battery! please go to the repair station for repair!"

(باتری ۱۲ ولت خودرو را بررسی کنید! لطفاً برای تعمیرات به نمایندگی مجاز مراجعه کنید!) یک ایراد در اتصال بین شبکه خودرو و باتری ۱۲ ولت خودرو وجود دارد. در این صورت:

- هر چه زودتر به نمایندگی مجاز شرکت مراجعه کنید.
- اتصالات برق را بررسی کنید.

باتری ۱۲ ولت خودرو

چراغ نشانگر به رنگ زرد روشن شده و این پیام متنی نمایش داده می‌شود: سطح باتری ۱۲ ولت خودرو کم است. از طریق رانندگی (مدت طولانی‌تر) باتری را شارژ کنید. به دلیل دمای پایین، باتری ۱۲ ولت خودرو پذیرش شارژ ضعیفی دارد.

در این صورت:

- مسافت کوتاهی را برای شارژ مجدد باتری ۱۲ ولتی برانید.



وقتی فشار باد لاستیک خیلی کم باشد، مصرف انرژی و فرسودگی لاستیک افزایش می‌یابد و سایش لاستیک را بیشتر می‌کند.



لاستیک‌های جدید ممکن است در هنگام رانندگی با سرعت بالا برای اولین بار کمی متورم شوند، که این ممکن است باعث فعال شدن چراغ هشدار فشار باد لاستیک شود.





برای جایگزینی لاستیک‌های قدیمی باید از لاستیک‌های جدیدی که توسط شرکت تأیید شده و مناسب مدل خودرو هستند، استفاده کنید.



نباید کاملاً به سیستم تشخیص فشار باد لاستیک تکیه کنید؛ به طور منظم لاستیک‌ها را بررسی کنید تا مطمئن شوید که همه لاستیک‌ها فشار باد صحیح را حفظ کرده و عاری از نقص‌هایی مانند سوراخ شدگی، بریدگی، برجستگی و آسیب‌های دیگر باشند. به موقع هر گونه جسم خارجی که در آج لاستیک گیر کرده و هنوز به بدنه لاستیک نفوذ نکرده است، را خارج کنید.

تشخیص غیرمستقیم فشار باد لاستیک



به ابتدای بخش در صفحه ۲۶۰ مراجعه کنید  .

نحوه عملکرد

سیستم تشخیص غیرمستقیم فشار باد لاستیک از سنسورهای ABS و داده‌های دیگر برای مقایسه دور و سرعت چرخش هر چرخ استفاده می‌کند. اگر فشار باد لاستیک در یک یا چند چرخ تغییر کند، نشانگر سیستم تشخیص فشار باد لاستیک هشدار می‌دهد.

دور چرخش ممکن است در موارد زیر تغییر کند:

- اگر فشار باد لاستیک تغییر کرده باشد.
- اگر فشار باد لاستیک خیلی کم باشد.
- اگر لاستیک دچار آسیب ساختاری شده باشد.
- اگر بار خودرو در یک طرف خودرو قرار گرفته باشد.
- اگر زنجیر چرخ نصب شده باشد.
- اگر لاستیک زاپاس نصب شده باشد.
- اگر در هر محور یک چرخ تعویض شده باشد.

زمانی که از حالت رانندگی اسپرت استفاده می‌کنید، در زمستان یا در جاده‌های غیر آسفالت رانندگی می‌کنید، یا از زنجیر چرخ استفاده می‌کنید، سیستم تشخیص غیرمستقیم فشار باد لاستیک (LL) ممکن است اطلاعات را با تأخیر نمایش دهد یا اصلاً نمایش ندهد.

سیستم تشخیص فشار باد لاستیک تغییرات در محیط چرخ‌های لاستیک را از طریق چراغ هشدار (LL) در صفحه کیلومتر نشان می‌دهد.

برچسب فشار باد لاستیک بر روی ستون درب راننده فشار باد توصیه شده را برای لاستیک‌های نصب شده از کارخانه نشان می‌دهد ← صفحه ۲۶۷.

فشار باد لاستیک تمام لاستیک‌ها باید هر ماه در زمانی که لاستیک‌ها سرد هستند و مطابق با دستورالعمل سازنده خودرو بر روی برچسب فشار باد لاستیک بررسی شود. اگر مشخصات و مدل‌های لاستیک‌های نصب شده با داده‌های روی پلاک مشخصات یا برچسب فشار باد لاستیک متفاوت باشد، باید فشار باد لاستیک صحیح تعیین شود.

سیستم تشخیص غیرمستقیم فشار باد لاستیک جایگزینی برای سرویس و نگهداری و بررسی منظم لاستیک نیست. حتی اگر سیستم تشخیص غیرمستقیم فشار باد لاستیک هشدار در مورد کم بودن فشار باد لاستیک نشان ندهد، این مسئولیت راننده است که همیشه فشار باد لاستیک را به میزان مناسب نگه دارد.

سیستم تشخیص غیرمستقیم فشار باد لاستیک همچنین دارای یک نشانگر اضافی است که به چراغ هشدار متصل است تا نقص‌ها را نشان دهد. پس از ورود به حالت آماده به حرکت، اگر مشکلی در سیستم تشخیص غیرمستقیم فشار باد لاستیک رخ دهد، چراغ هشدار به مدت حدود یک دقیقه چشمک می‌زند و سپس به طور مداوم روشن می‌ماند.

اگر سیستم تشخیص غیرمستقیم فشار باد لاستیک نقصی را نشان دهد (LL)، فشار باد لاستیک را نمی‌توان به درستی کنترل کرد. دلایل مختلفی ممکن است برای نقص سیستم تشخیص غیرمستقیم فشار باد لاستیک وجود داشته باشد، مانند تعویض یک چرخ یا یک لاستیک. پس از تعویض یک چرخ یا لاستیک، باید بررسی کرد که آیا چراغ هشدار (LL) نشان‌دهنده نقص سیستم است یا خیر تا از عملکرد صحیح سیستم تشخیص غیرمستقیم فشار باد لاستیک مطمئن شوید ← صفحه ۲۶۱.

📖 به ابتدای بخش در صفحه ۲۶۰ مراجعه کنید ⚠️ ⓘ .

🔧 فشار باد کم لاستیک

این چراغ هشدار به رنگ زرد روشن می‌شود. این نشان‌دهنده این است که یک یا چند لاستیک کم باد شده یا آسیب ساختاری به لاستیک‌ها وارد شده است.

❌ به رانندگی ادامه ندهید!
- فشار باد تمام لاستیک‌ها را بررسی و تنظیم کنید ←
صفحه ۲۶۷.

- لاستیک‌های آسیب دیده را تعویض کنید.
- سیستم تشخیص غیرمستقیم فشار باد لاستیک را دوباره کالیبره کنید ← صفحه ۲۶۲.

- اگر مشکل برطرف نشد، خودرو را برای تعمیر به نمایندگی مجاز شرکت ببرید.

🔧 نقص سیستم تشخیص غیرمستقیم فشار باد لاستیک

این چراغ نشانگر حدود ده ثانیه چشمک می‌زند و سپس روشن می‌ماند.

نقص سیستم
❌ به رانندگی ادامه ندهید!
- دکمه استارت را در حالت Off و سپس دوباره در حالت

ON قرار دهید.

- سیستم تشخیص غیرمستقیم فشار باد لاستیک را مجدداً کالیبره کنید ← صفحه ۲۶۰.

- اگر مشکل برطرف نشد، خودرو را برای تعمیر به نمایندگی مجاز شرکت ببرید.

- دکمه استارت را در حالت ON قرار دهید.

- در صورت لزوم، سیستم نمایش اطلاعات را روشن کنید.

- روی دکمه عملکرد (Vehicle) بزنید.

- روی دکمه عملکرد فشار باد لاستیک (Tire Pressure) بزنید.

- روی دکمه عملکرد (SET) بزنید.

- وقتی فشار باد هر چهار لاستیک به مقدار مورد نیاز رسید، برای تأیید روی دکمه عملکرد (Confirm) بزنید.

یا: برای قطع فرآیند، دکمه عملکرد لغو فرآیند (Cancel) را فشار دهید. که در این صورت فشار باد فعلی لاستیک‌ها ذخیره نمی‌شود و سیستم تطبیق جدیدی را انجام نمی‌دهد.

پس از دوره‌های رانندگی طولانی‌تر و در سرعت‌های مختلف، سیستم به طور خودکار مقادیر جدید را تطبیق داده و بر این داده‌ها نظارت می‌کند.

تشخیص غیرمستقیم فشار باد لاستیک‌ها باید در شرایط زیر دوباره تطبیق داده شود:

- وقتی فشار باد لاستیک دوباره تنظیم می‌شود.

- پس از تعویض یک یا چند چرخ.

- در صورت جابه‌جا شدن چرخ‌ها. برای موارد استثناء به صفحه ۲۶۴ مراجعه کنید.

سیستم تشخیص غیرمستقیم فشار باد لاستیک فقط زمانی می‌تواند دوباره کالیبره شود که تمام لاستیک‌ها با فشار باد صحیح در حالت سرد پر شده باشند. برای اندازه‌گیری فشار باد لاستیک در حالت سرد، خودرو باید به مدت ۳ ساعت پارک شده باشد یا در این مدت با سرعت پایین تنها تا چند کیلومتر رانده شده باشد.

اگر ایرادی در برنامه کنترل پایداری الکترونیکی یا سیستم ضد قفل ترمز وجود داشته باشد، سیستم تشخیص غیرمستقیم فشار باد لاستیک عمل نخواهد کرد ← صفحه ۱۹۵.

پس از اعلام هشدار فشار باد پایین لاستیک، دکمه استارت را در حالت Off و دوباره در حالت ON قرار دهید. تنها در این صورت می‌توان سیستم تشخیص غیرمستقیم فشار باد لاستیک را دوباره تنظیم کرد.

هنگامی که خودرو با زنجیر چرخ رانده می‌شود، سیستم تشخیص فشار باد لاستیک ممکن است پیام خطایی را صادر کند زیرا زنجیرهای چرخ دور لاستیک را افزایش می‌دهند.

مقدمه‌ای بر موضوع 📖

این فصل حاوی اطلاعاتی در مورد موضوعات زیر است:

- ۲۶۴ - دستورالعمل‌های استفاده از چرخ و لاستیک
- ۲۶۷ - رینگ و پیچ‌های چرخ
- ۲۶۷ - فشار باد لاستیک‌ها
- ۲۶۸ - نشانگر عمق آج و سایش لاستیک
- ۲۶۹ - آسیب لاستیک
- ۲۶۹ - عدم تعادل چرخ
- ۲۷۱ - کدهای شناسایی لاستیک
- ۲۷۴ - لاستیک‌های زمستانی
- ۲۷۵ - زنجیر چرخ

لاستیک‌ها پرکاربردترین اجزای یک خودرو هستند، اما اهمیت آنها اغلب دست کم گرفته می‌شود. لاستیک‌ها اجزای بسیار مهم خودرو هستند زیرا خودرو تنها به سطح تماس باریک لاستیک‌ها با زمین متکی است.

طول عمر لاستیک‌ها به فشار باد لاستیک، سبک رانندگی، طرز استفاده و سرویس و نگهداری و نصب صحیح آنها بستگی دارد.

هشدار ⚠️

لاستیک‌های جدید، لاستیک‌های کهنه و لاستیک‌های فرسوده یا آسیب‌دیده می‌توانند پایداری کنترل خودرو را کاهش داده و عملکرد ترمز را تحت تأثیر قرار دهند.

- عدم استفاده صحیح از چرخ‌ها و لاستیک‌ها می‌تواند ایمنی رانندگی را کاهش دهد و منجر به حوادث جدی و مرگبار شود!
- بر روی هر چهار چرخ باید لاستیک‌های رادیال که از نظر مدل، اندازه و نوع آج با مشخصات کارخانه مطابقت دارند، نصب شوند.
- لاستیک‌های جدید باید به درستی آب‌بندی شوند. از آنجا که چسبندگی آنها نمی‌تواند به بهترین حالت ممکن برسد، بنابراین بر ترمز تأثیر می‌گذارد، از اینرو باید در ۶۰۰ کیلومتر اول مراقب باشید تا از ایجاد تلفات جدی جلوگیری کنید.
- همواره فشار باد لاستیک‌ها را به طور منظم بررسی کرده و همیشه آن را مطابق با مقدار مشخص شده نگه دارید. فشار باد کم می‌تواند باعث گرمای بیش از حد لاستیک شود و به جدا شدن سطح آج یا حتی ترکیدن لاستیک منجر شود.
- به طور منظم لاستیک‌ها را از نظر آسیب و ساییدگی بررسی کنید.

فشار باد مختلف لاستیک‌ها با فشار بسیار کم لاستیک ممکن است باعث ایراد پیدا کردن لاستیک و از دست دادن کنترل خودرو شود که به راحتی می‌تواند منجر به تلفات شود!

- هنگامی که چراغ نشانگر (L) روشن می‌شود، باید در اسرع وقت خودرو را متوقف کرده و وضعیت همه لاستیک‌ها را بررسی کنید ← صفحه ۲۶۳.
- فشارهای باد متفاوت یا کم لاستیک‌ها به طور اجتناب‌ناپذیری باعث افزایش سایش لاستیک، کاهش پایداری حرکت خودرو و افزایش فاصله ترمز می‌شود.
- فشار باد متفاوت یا کم لاستیک‌ها ممکن است به طور ناگهانی باعث مشکل پیدا کردن لاستیک‌ها یا باعث ترکیدن آنها و از دست دادن کنترل خودرو شوند.
- راننده باید مطمئن شود که تمام لاستیک‌ها فشار باد مناسبی را حفظ می‌کنند. صفحه پلاک فشار باد لاستیک مقدار مشخص فشار باد لاستیک را فهرست کرده است ← صفحه ۲۶۷.
- سیستم تشخیص فشار باد لاستیک‌ها تنها زمانی می‌تواند به درستی کار کند که همه لاستیک‌های سرد فشار باد صحیح را حفظ کنند.
- فشار باد تمام لاستیک‌ها باید مطابق با بار خودرو به درستی تنظیم شوند ← صفحه ۲۶۷.
- قبل از رانندگی حتماً همه لاستیک‌ها را با مقدار فشار باد صحیح باد کنید ← صفحه ۲۶۷.
- هنگام رانندگی با لاستیک با فشار باد ناکافی، انعطاف لاستیک افزایش می‌یابد و دمای لاستیک به سرعت بالا می‌رود و باعث کهنه شدن یا حتی ترکیدن لاستیک می‌شود.
- زمانی که خودرو با سرعت بالا و بار اضافی رانده می‌شود، لاستیک‌ها سریع داغ می‌کنند که می‌تواند منجر به ترکیدن لاستیک و از دست دادن کنترل خودرو شود.
- چه فشار باد لاستیک بیش از حد باشد و چه کمتر از حد، می‌تواند باعث سایش زودرس لاستیک و بدتر شدن ثبات کنترل خودرو شود.
- اگر فشار باد ناکافی لاستیک تشخیص داده شد، نیازی به تعویض فوری چرخ نیست. با سرعت کم به نزدیک‌ترین نمایندگی مجاز مراجعه کنید تا فشار باد لاستیک بررسی و تنظیم شود ← صفحه ۲۶۳.
- سیستم تشخیص غیرمستقیم فشار باد لاستیک باید همیشه به درستی کالیبره شود.

هنگام رانندگی در جاده‌های آسفالت نشده برای مدت طولانی یا در سبک رانندگی اسپرت، سیستم ممکن است به طور موقت نشانگر سیستم تشخیص فشار باد لاستیک را روشن کند. این چراغ نشانگر نقص سیستم را نشان می‌دهد، اما زمانی که شرایط جاده یا سبک رانندگی تغییر کند، چراغ نشانگر خاموش می‌شود.



⚠ هشدار

اگر لاستیک به درستی روی رینگ نصب نشده باشد، ممکن است باعث کاهش ناگهانی فشار باد لاستیک، ترکیدن لاستیک یا آسیب دیدن رینگ در حین رانندگی شود. که این می‌تواند باعث حوادث جدی و تلفات جانی شود.

- فقط تعمیرگاه‌های واجد شرایط مجاز به نصب لاستیک بر روی رینگ هستند. توصیه می‌شود که کار توسط نمایندگی‌های مجاز شرکت انجام شود.

دستورالعمل‌های استفاده از چرخ و لاستیک

📖 به ابتدای بخش در صفحه ۲۶۳ مراجعه کنید. ⚠
لاستیک‌ها و رینگ‌های تایید شده توسط شرکت کاملاً با عملکرد این خودرو مطابقت دارد.

جابجایی چرخ‌های جلو و عقب تنها زمانی امکان‌پذیر است که تمام چرخ‌ها دارای مشخصات لاستیک و رینگ یکسان باشند.

اگر تمام چرخ‌ها دارای لاستیک‌ها و رینگ‌هایی با مشخصات یکسان باشند، توصیه می‌شود برای سایش یکنواخت همه لاستیک‌ها به طور منظم چرخ‌های جلو و عقب را جابه‌جا کنید تا عمر مفید همه لاستیک‌ها تقریباً یکسان شود. توصیه می‌شود این کار توسط نمایندگی‌های مجاز شرکت انجام شود.

زمانی که مشخصات لاستیک و رینگ در محورهای جلو و عقب متفاوت است

برخی از مدل‌های خودرو ممکن است در محورهای جلو و عقب چرخ‌هایی با مشخصات لاستیک و رینگ متفاوت داشته باشند. اگر مشخصات چرخ‌ها متفاوت باشد، نباید آن‌ها را بین محورهای جلو و عقب جابه‌جا کنید، زیرا این کار ممکن است مجوز رانندگی خودرو را باطل کرده و ایمنی رانندگی را به خطر بیندازد و منجر به بروز حوادث و جراحات جدی شود!

اندازه (محیط غلثشی) و مشخصات آج لاستیک‌ها ممکن است در محورهای جلو و عقب متفاوت باشد.

- با لاستیک‌های آسیب‌دیده (مانند لاستیک‌های دارای بریدگی، ترک‌خورده یا دارای برجستگی) یا لاستیک‌های فرسوده رانندگی نکنید! این لاستیک‌ها ممکن است به طور ناگهانی فشار باد خود را از دست بدهند یا بترکند و باعث بروز حوادث شوند. لاستیک‌های فرسوده یا آسیب‌دیده باید در اسرع وقت تعویض شوند.
- سرعت رانندگی و بار خودرو نباید از حداکثر مقدار مجاز لاستیک تجاوز کند.
- کارایی سیستم‌های کمک رانندگی و سیستم‌های ترمز به میزان چسبندگی لاستیک‌ها به جاده بستگی دارد.
- در صورت لرزش غیرعادی یا انحراف خودرو به یک سمت در حین رانندگی، خودرو باید فوراً متوقف شود و چرخ‌ها و لاستیک‌ها از نظر آسیب‌دیدگی بررسی شوند.
- برای کاهش خطر از دست دادن کنترل خودرو و وقوع حوادث جدی، پیچ‌های رینگ‌هایی که دارای حلقه‌های اتصال پیچ‌دار هستند نباید شل شوند.
- تحت هیچ شرایطی نباید از چرخ‌ها یا لاستیک‌هایی با منشاء نامشخص استفاده کرد! حتی اگر این چرخ‌ها و لاستیک‌ها از نظر ظاهری هیچ آسیبی نداشته باشند، ممکن است از نظر فنی دچار مشکل باشند.
- لاستیک‌های کهنه (حتی اگر هرگز استفاده نشده باشند) ممکن است به طور ناگهانی فشار باد خود را از دست بدهند یا بترکند، به ویژه هنگام رانندگی با سرعت بالا که می‌تواند منجر به حوادث مرگبار شود. بنابراین، تا حد امکان از استفاده از لاستیک‌های با عمر بیش از شش سال خودداری کنید. اگر مجبور به استفاده از آن‌ها هستید، باید با احتیاط بیشتری رانندگی کرده و سرعت خودرو را پایین نگه دارید.

⚠ هشدار

- اگر پیچ و مهره‌های چرخ به درستی سفت نشده باشند یا برخی از آنها بسته نشده باشند ممکن است باعث شل شدن چرخ شود که منجر به از دست دادن کنترل خودرو و در نتیجه آسیب یا مرگ می‌شود.
- هرگز با پیچ و مهره‌های بسته نشده یا محکم نشده چرخ رانندگی نکنید.
 - همیشه از پیچ و مهره‌های چرخ استفاده کنید که با رینگ و مدل خودروی مربوطه مطابقت دارند.
 - هر بار پیچ و مهره‌های چرخ را با گشتاور صحیح سفت کنید. در صورت در دسترس نبودن آچار گشتاور، پیچ و مهره چرخ را با آچار چرخ ببندید و بلافاصله برای بررسی گشتاور محکم کردن پیچ‌ها به نزدیکترین نمایندگی مجاز شرکت مراجعه کنید.

اقدامات احتیاطی برای جلوگیری از آسیب دیدن لاستیک و رینگ

- هنگام رانندگی از روی حاشیه خیابان‌ها یا موانع مشابه، تا حد امکان به آرامی در جهت عمود بر مانع برانید.
- به طور منظم فشار باد لاستیک‌ها را بررسی کنید.
- به طور منظم لاستیک‌ها را از نظر آسیب دیدگی، مانند سوراخ‌شدگی، بریدگی، پارگی یا نشت هوا بررسی کنید.
- هرگز از ظرفیت بار یا سرعت مجاز لاستیک‌ها فراتر نروید ← صفحه ۲۷۱.

- در صورت آسیب دیدگی یا سایش بیش از حد لاستیک‌ها، آن‌ها را در اسرع وقت توسط نمایندگی مجاز تعویض کنید ← صفحه ۲۶۹.
- از تماس چرخ‌ها با مواد خورنده (شامل روغن، روانکارها، سوخت و روغن ترمز) خودداری کنید ← ▲.
- اگر درپوش محافظ سوپاپ گم شده است، هر چه سریعتر درپوش جدیدی نصب کنید.
- هر گونه ماده خارجی که روی لاستیک دیده می‌شود اما هنوز وارد لاستیک نشده است را بردارید ← صفحه ۲۶۹.
- به تمامی هشدارهای مربوط به سیستم تشخیص فشار باد لاستیک توجه کنید ← صفحه ۲۶۱.

لاستیک‌های استفاده شده بالای شش سال

عوامل فیزیکی و شیمیایی می‌توانند باعث کاهش عملکرد یا کهنگی لاستیک شوند و در نتیجه عملکرد آن را ضعیف کنند. لاستیک‌هایی که برای مدت طولانی بدون استفاده نگهداری می‌شوند، در مقایسه با لاستیک‌هایی که به طور منظم روی خودرو استفاده می‌شوند، بیشتر مستعد سفت شدن و شکننده شدن هستند.

توصیه می‌شود لاستیک‌های قدیمی که بیش از شش سال از عمرشان می‌گذرد را تعویض کنید، حتی لاستیک‌هایی که به نظر می‌رسد سالم هستند و آج آنها به حداقل مقدار تعیین شده ساییده نشده است، باید تعویض شوند ← ▲.

به همین ترتیب، لاستیک‌های زمستانی یا لاستیک‌های چهار فصل بدون در نظر گرفتن عمق آج باقی‌مانده آنها، به دلیل کهنگی، ویژگی‌های خود را تا حد زیادی از دست می‌دهند.

سن هر لاستیک را می‌توان بر اساس تاریخ تولید آن تعیین کرد ← صفحه ۲۷۱.

راهنمای نگهداری لاستیک‌ها

پیش از جدا کردن لاستیک‌ها، باید بر روی لاستیک‌ها علامت‌گذاری کنید تا جهت چرخش و موقعیت نصب آن‌ها مشخص باشد. هنگام نصب لاستیک‌ها، آن‌ها را مطابق با علامت‌ها (چپ، راست، جلو، عقب) نصب کنید تا جهت چرخش و تعادل دینامیکی چرخ‌ها تغییر نکند.

ممکن است مشخصات لاستیک‌های جلو و عقب برخی از مدل‌ها متفاوت باشد. اگر آنها اشتباه نصب شوند، ممکن است ایمنی رانندگی به خطر بیافتد و منجر به تلفات جدی شود!

- چرخ‌ها یا لاستیک‌های باز شده باید در جای خشک و خنک و ترجیحاً در تاریکی نگهداری شوند. لاستیک‌های نصب شده روی رینگ‌ها را نباید به صورت عمودی نگهداری کرد.

- لاستیک‌هایی که بر روی رینگ نصب نشده‌اند باید در پوشش‌های محافظ مناسب قرار داده شوند و به صورت عمودی (سطح آج به سمت پایین) نگهداری شوند.

لاستیک‌های نو

- لاستیک‌های جدید باید در دوره‌ای از استفاده به اصطلاح "ساییده" شوند، بنابراین در ۶۰۰ کیلومتر اول رانندگی باید بسیار محتاط بود، زیرا چسبندگی جاده‌ای لاستیک‌های جدید که هنوز ساییده نشده‌اند ممکن است به حالت ایده‌آل نرسیده باشد ← ▲ و عملکرد ترمز ممکن است کاهش یابد ← ▲.

- تمام چهار چرخ باید با لاستیک‌های رادیالی که مدل، مشخصات و نوع آج آن‌ها مشابه با وضعیت کارخانه است، مجهز شوند.

- عمق آج ممکن است بسته به مدل لاستیک، مارک و نوع آج متفاوت باشد.

لاستیک‌های اصلی

لاستیک‌های اصلی که در کارخانه بر روی خودرو نصب می‌شوند، به طور خاص برای آن مدل خودرو تطبیق داده شده‌اند. در صورت استفاده صحیح، لاستیک‌های اصلی می‌توانند بالاترین استانداردهای ایمنی و عملکرد رانندگی را برآورده کنند.

تعویض لاستیک

- خودروبی که دارای لاستیک‌هایی با مقاومت غلظتی کم است که با علامت ⊕ مشخص شده است. تنها با استفاده از این لاستیک‌ها می‌توان به مصرف انرژی و محدوده رانندگی مشخص شده دست یافت. هنگام خرید لاستیک‌های جدید، همیشه مطمئن شوید که آنها برای مقاومت در برابر غلظت بهینه شده‌اند ← صفحه ۱۳۰.

- قبل از خرید لاستیک‌های جدید با مقاومت غلظتی کم، با نمایندگی مجاز مشورت کنید.

- لاستیک‌ها همیشه باید به صورت جفت و نه تکی (یعنی هر دو لاستیک جلو یا هر دو لاستیک عقب به طور همزمان) تعویض شوند ← ▲.

- لاستیک‌های قدیمی باید با لاستیک‌هایی که توسط شرکت برای این خودرو تأیید شده‌اند، تعویض شوند و باید مطمئن شوید که مشخصات لاستیک، قطر، ظرفیت بار و سرعت مجاز حداکثر همگی مطابق با نیازها هستند.

- هرگز از لاستیک‌هایی با اندازه مؤثر بزرگ‌تر از لاستیک‌های تأیید شده توسط شرکت استفاده نکنید، زیرا لاستیک‌های بزرگ‌تر ممکن است با بدنه خودرو یا سایر اجزای آن برخورد کنند.

⚠ هشدار

چرخ‌ها باید آزادی حرکت کافی داشته باشند. اگر چرخ‌ها آزادی حرکت کافی نداشته باشند، لاستیک‌ها ممکن است به اجزای سیستم تعلیق، بدنه خودرو و اجزای سیستم ترمز ساییده شوند و باعث نقص عملکرد سیستم ترمز، ترک خوردن آج یا حتی ترکیدگی لاستیک شود.

- اندازه واقعی لاستیک‌ها نباید از ابعاد تأیید شده توسط شرکت بیشتر باشد و نباید با هیچ یک از اجزای بدنه خودرو تماس پیدا کند.

! نکته

هنگام رانندگی، از برخورد شدید لاستیک‌ها با موانع اجتناب کنید و تا حد امکان از موانع موجود در جاده دوری کنید. چاله‌ها، دست‌اندازها و لبه‌های حاشیه در جاده ممکن است باعث فشردن و تغییر شکل جدی لاستیک‌ها (به خصوص لاستیک‌ها با نسبت ابعادی کم) شود که در نتیجه باعث آسیب دیدن لاستیک و تغییر شکل رینگ یا ترک خوردگی می‌شود.

! نکته

در هنگام تغییر لاستیک‌های دیگر، مراقب باشید به والو آسیب نرسانید و بدون نصب درپوش والو رانندگی نکنید، زیرا این کار می‌تواند به والو آسیب بزند.

حتماً لاستیک‌های قدیمی را با رعایت دقیق مقررات مربوطه دور بریزید. 

 اگر چرخ تعویضی مشخصات متفاوتی نسبت به چرخ استاندارد داشته باشد، در صورت آسیب دیدن چرخ استاندارد فقط برای مدت کوتاهی می‌توان از چرخ تعویضی استفاده کرد و در این مدت باید با احتیاط رانندگی کرد. باید در اسرع وقت با یک چرخ استاندارد معمولی تعویض شود.

 توجه داشته باشید که اگرچه اندازه‌های ذکر شده روی لاستیک‌ها ممکن است یکسان باشد، ابعاد واقعی لاستیک‌های برندهای مختلف ممکن است با اندازه‌های ذکر شده متفاوت باشد یا مشخصات لاستیک‌ها ممکن است به طور قابل توجهی با هم فرق داشته باشد.

 لاستیک‌های تأیید شده توسط شرکت دارای ضمانت سایز مشخص و مناسب برای خودرویی است که خریداری کرده‌اید. هنگام خرید لاستیک، باید از فروشنده لاستیک بخواهید تا گواهی کیفیت صادر شده توسط سازنده لاستیک را ارائه دهد تا ثابت شود لاستیک‌های فروخته شده برای این خودرو مناسب هستند. گواهی کیفیت لاستیک باید به درستی در داخل خودرو نگهداری شود.

تنظیم مجدد سیستم تشخیص فشار باد لاستیک هر بار که یک یا چند چرخ را تعویض می‌کنید ← صفحه ۲۷۶، باید سیستم تشخیص فشار باد لاستیک را تنظیم مجدد کنید.

⚠ هشدار

مایعات خورنده و سایر مواد می‌توانند آسیب قابل مشاهده یا غیرقابل مشاهده بر لاستیک‌ها وارد کنند که به راحتی می‌تواند منجر به ترکیدن لاستیک شود!

- مراقب باشید تا لاستیک‌ها با مواد شیمیایی، روغن موتور، سوخت، روانکارها و سایر مواد خورنده تماس نداشته باشند.

⚠ هشدار

در هنگام رانندگی، به ویژه در سرعت‌های بالا، لاستیک‌های قدیمی (حتی اگر هرگز استفاده نشده باشند) ممکن است به طور ناگهانی فشار باد خود را از دست بدهند و منجر به حوادث و جراحات جدی شوند.

- بنابراین، در صورت امکان از استفاده از لاستیک‌هایی که بیش از شش سال از عمرشان می‌گذرد خودداری کنید. اگر این کار امکان‌پذیر نیست، در هنگام رانندگی احتیاط بیشتری داشته باشید و با سرعت پایین‌تری رانندگی کنید.

⚠ هشدار

لاستیک‌های جدید باید به اصطلاح "آببندی" شوند. چسبندگی آن‌ها در ابتدا ممکن است به وضعیت ایده‌آل نرسیده باشد که این می‌تواند بر عملکرد ترمز تأثیر بگذارد.

- بنابراین، در ۶۰۰ کیلومتر اول باید با احتیاط بیشتری رانندگی کنید تا از بروز حوادث و جراحات جدی جلوگیری شود.

⚠ هشدار

برخی از مدل‌ها ممکن است دارای چرخ‌هایی با مشخصات لاستیک و رینگ متفاوت در محورهای جلو و عقب باشند. در صورت نصب نادرست، ایمنی رانندگی ممکن است به خطر بیفتد و باعث تلفات جدی شود!

- مطمئن شوید که چرخ‌هایی با مشخصات و مدل‌های صحیح مطابق با استانداردهای فنی ارائه شده توسط شرکت بر روی محورهای جلو و عقب نصب شوند ← صفحه ۳۰۸.

به ابتدای بخش در صفحه ۲۶۳ مراجعه کنید.

ساختار پیچ‌های چرخ باید با رینگ‌ها مطابقت داشته باشد. اگر از رینگ‌های نوع دیگری استفاده می‌شود، باید از پیچ‌های چرخ با طول مناسب و شکل سری پیچ مناسب استفاده کنید تا مطمئن شوید که چرخ محکم نصب شده و سیستم ترمز به درستی کار می‌کند ← صفحه ۲۷۶.

به دلایل فنی، به طور کلی نمی‌توان از چرخ‌های دیگر خودروها استفاده کرد و همچنین نمی‌توان از چرخ‌های خودروهای هم مدل دیگر استفاده کرد.

گشتاور سفت کردن پیچ‌های چرخ معمولاً باید با استفاده از یک آچار گشتاور با عملکرد صحیح بررسی شود.

پیچ‌های چرخ

باید از پیچ‌های چرخ درست استفاده شود و پیچ‌های چرخ باید تا گشتاور مشخص شده سفت شوند ← صفحه ۲۷۶.

علامت‌های رینگ

طبق قوانین و مقررات ملی مربوطه، رینگ‌های جدید باید با اطلاعات فنی خاصی علامت‌گذاری شوند. ممکن است مشخصات فنی زیر روی رینگ‌ها درج شده باشد (که ممکن است در مناطق مختلف متفاوت باشد).

- مهر تأییدیه
- اندازه رینگ
- نام سازنده یا نام برند
- تاریخ تولید (ماه/سال)
- محل تولید
- شماره سریال
- شماره دسته مواد اولیه
- کد محصول

هشدار

- استفاده از رینگ‌های نامناسب یا آسیب دیده ممکن است ایمنی رانندگی با خودرو را به خطر بیندازد و باعث صدمات جدی یا مرگ شود!
- تنها از رینگ‌های تأیید شده برای خودروی خود استفاده کنید.
- به طور منظم رینگ‌ها را از نظر آسیب بررسی کرده و در صورت لزوم آن‌ها را تعویض کنید.

به ابتدای بخش در صفحه ۲۶۳ مراجعه کنید.

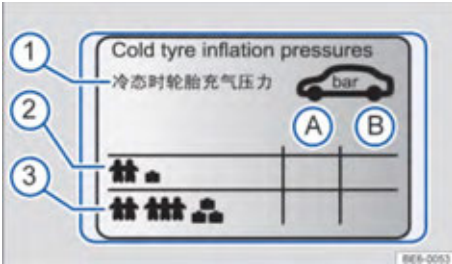

تصویر ۱۶۷: نمادهای روی برچسب فشار باد لاستیک (تصویر)



تصویر ۱۶۸: روی ستون درب سمت راننده: برچسب فشار باد لاستیک (تصویر)

توضیحات تصویر ۱۶۷:

- A فشار باد لاستیک برای لاستیک‌های محور جلو
- B فشار باد لاستیک برای لاستیک‌های محور عقب
- 1 نکته: فشار باد لاستیک را زمانی که لاستیک‌ها سرد هستند بررسی کنید.
- 2 فشار باد لاستیک برای بار کم.
- 3 فشار باد لاستیک برای بار زیاد.

مقادیر فشار باد توصیه شده برای لاستیک‌های اصلی بر روی برچسبی درج شده است که برای هر دو فصل زمستان و تابستان قابل استفاده است. برچسب در قسمت داخلی پایین ستون وسط درب سمت راننده قرار دارد ← تصویر ۱۶۸.

بسته به مدل و تجهیزات خودرو، فرم و مکان نصب برچسب فشار باد لاستیک ممکن است متفاوت باشد. چه فشار باد لاستیک زیاد باشد و چه کم، می‌تواند منجر به سایش زودرس لاستیک و کاهش ثبات هدایت خودرو شود ← . فشار باد لاستیک در سرعت‌های بالا بسیار اهمیت دارد؛ فشار باد نامناسب لاستیک سایش را تشدید کرده و خطر ترکیدن لاستیک را افزایش می‌دهد.

بررسی فشار باد لاستیک

- حداقل یک بار در ماه فشار باد لاستیک‌ها را چک کنید.

فشار باد کم لاستیک باعث افزایش مصرف انرژی می‌شود.



فشار باد لاستیک را زمانی که لاستیک سرد است بررسی کنید. فشار باد لاستیک‌های ارائه شده برای لاستیک‌های سرد است. زمانی که لاستیک گرم است فشار باد لاستیک بیشتر از زمانی است که لاستیک سرد است. بنابراین هرگز فشار باد لاستیک را با تخلیه هوای لاستیک گرم تنظیم نکنید.

فشار باد لاستیک باید همیشه با وضعیت بار مطابقت داشته باشد ← به تصویر ۱۶۷ مراجعه کنید.

بعد از هر بار تنظیم فشار باد لاستیک، با رعایت اطلاعات سیستم تشخیص فشار باد لاستیک، درپوش را روی والو چرخ پیچ کنید.

همیشه از فشار باد لاستیکی که روی برجسب ذکر شده است استفاده کنید. هرگز از حداکثر فشار لاستیک که روی دیواره جانبی لاستیک ذکر شده تجاوز نکنید.

نشانه‌های عمق آج و سایش لاستیک

به ابتدای بخش در صفحه ۲۶۳ مراجعه کنید .



تصویر ۱۶۹: آج لاستیک: نشانه‌های سایش (تصویر)

عمق آج لاستیک

در اکثر شرایط رانندگی به عمیق‌ترین آج ممکن لاستیک نیاز است. در این حالت، تمام لاستیک‌ها، حداقل روی یک محور، باید عمق آج یکسانی داشته باشند. این قانون به ویژه در جاده‌های خیس یا زمستانی اهمیت دارد.

قوانین اکثر کشورها تعیین می‌کند که وقتی عمق آج اندازه‌گیری شده در کنار علامت‌های سایش آج به ۱/۶ میلی‌متر رسید، آن لاستیک باید کنار گذاشته شود. بنابراین حتماً به الزامات قانونی محلی در مورد عمق آج توجه کنید. در این زمان، تمام چرخ‌ها، حداقل روی یک محور، باید عمق آج یکسانی داشته باشند ←

همیشه قوانین محلی خاص را در مورد حداقل عمق آج مجاز برای لاستیک‌های زمستانی و چهار فصل رعایت کنید.

علامت ساییدگی عمق آج لاستیک

علائم سایش برای نشان دادن اینکه لاستیک به شدت فرسوده شده است یا خیر، استفاده می‌شود. لاستیک‌های فرسوده که به علائم سایش رسیده‌اند، باید تعویض شوند.

لاستیک‌های اصلی این خودرو دارای چندین علامت سایش آج با عمق ۱/۶ میلی‌متر هستند ← به تصویر ۱۶۹ مراجعه کنید، که این علامت‌های سایش به طور یکنواخت در اطراف دور لاستیک توزیع شده‌اند و چندین علامت در دیواره جانبی لاستیک وجود دارد تا محل علائم سایش را نشان دهد (برای مثال، حروف "TWI" یا علائم دیگر) ← تصویر ۱۶۹.

هشدار

هنگامی که خودرو در حال حرکت است، لاستیک‌های با فشار باد بسیار بالا یا خیلی کم ممکن است ناگهان فشار خود را از دست بدهند یا حتی ترکیده شوند که به راحتی می‌تواند تلفات جدی داشته باشد!

فشار باد ناکافی به راحتی می‌تواند باعث گرم شدن بیش از حد لاستیک‌ها و در نتیجه کنده شدن آج یا حتی ترکیدن آن شود.

هنگامی که خودرو بیش از حد بارگیری می‌شود و با سرعت بالا رانده می‌شود، لاستیک‌ها به راحتی می‌توانند بیش از حد گرم شوند و باعث آسیب ناگهانی به لاستیک‌ها (از جمله برآمدگی و کنده شدن آج) شود که منجر به از دست دادن کنترل خودرو می‌شود.

فشار باد بیش از حد بالا یا خیلی پایین می‌تواند باعث سایش زودرس لاستیک‌ها و کاهش ثبات کنترل خودرو شود.

فشار باد لاستیک‌ها را به طور منظم حداقل یک بار در ماه و قبل از رانندگی در مسافت طولانی چک کنید.

حتماً فشار باد همه لاستیک‌ها را با توجه به بار خودرو به درستی تنظیم کنید.

هرگز فشار باد لاستیک‌های گرم را کاهش ندهید.

نکته

هنگام اتصال گیج لاستیک، مطمئن شوید که گیج و والو در یک راستا قرار دارند، در غیر این صورت ممکن است والو لاستیک آسیب ببیند.

گم شدن درپوش والو یا نصب نادرست درپوش والو چرخ ممکن است به دریچه لاستیک آسیب برساند. حتماً از درپوش والو مطابق با درپوش اصلی استفاده کنید و آن را به درستی نصب کنید.

⚠ هشدار

رانندگی با لاستیک‌های فرسوده بسیار خطرناک است و به راحتی می‌تواند باعث از دست دادن کنترل خودرو و تلفات جانی شود!

- لاستیک‌ها باید در صورت فرسودگی تا حد سایش تعویض شوند.
- احتمال لغزش لاستیک‌های فرسوده هنگام رانندگی در جاده‌های لغزنده بسیار زیاد است.
- احتمال اینکه لاستیک‌های فرسوده در شرایط رانندگی عادی و رانندگی در محیط‌های سخت لیز بخورند بسیار بالاست، که این امر ثبات کنترل خودرو را بر هم می‌زند و فاصله ترمز را افزایش می‌دهد.

فرو رفتن یک ماده خارجی در لاستیک

این خودرو به لاستیک‌های خودآببندی مجهز است و دیگر چرخ زاپاس یا چرخ اضطراری ندارد.

- اگر یک ماده خارجی داخل لاستیک فرو رفته است، اجازه دهید داخل لاستیک بماند! چسب درزگیری که در قسمت داخلی آج لاستیک قرار دارد، ماده را احاطه کرده و به طور موقت لاستیک را مهر و موم می‌کند ← تصویر ۱۷۰. اما ماده خارجی گیر کرده بین آج لاستیک را می‌توان جدا کرد.
- هر چه سریع‌تر به نمایندگی مجاز شرکت مراجعه کنید تا چرخ‌ها بررسی شوند.
- فشار باد تمامی لاستیک‌ها را بررسی کرده و تنظیم کنید.

ساییدگی لاستیک

ساییدگی لاستیک به عوامل مختلفی بستگی دارد:

- سبک رانندگی
 - تعادل لاستیک‌ها
 - وضعیت تنظیم سیستم تعلیق
- پیچ‌های تند، شتاب‌گیری ناگهانی و ترمز اضطراری باعث افزایش ساییدگی لاستیک می‌شود.

چرخ‌ها در زمان خروج خودرو از کارخانه بالانس (متعادل) شده‌اند، اما عوامل مختلفی در حین رانندگی عادی می‌توانند بر بالانس چرخ‌ها تأثیر بگذارند و باعث عدم تعادل و لرزش غربیلک فرمان شوند. چرخ‌های ناپایدار باعث تشدید سایش سیستم فرمان و تعلیق می‌شوند، بنابراین لازم است چرخ‌ها مجدداً بالانس شوند. پس از تعویض چرخ‌های جدید نیز باید بالانس کردن چرخ‌ها انجام شود.

تنظیم نادرست چرخ‌ها باعث سایش بیش از حد لاستیک‌ها و کاهش ایمنی رانندگی می‌شود. در صورت مشاهده ساییدگی بیش از حد لاستیک‌ها، لطفاً در اسرع وقت برای بررسی تراز کردن چرخ‌ها به نمایندگی مجاز شرکت مراجعه کنید.

آسیب دیدگی لاستیک

📖 به ابتدای بخش در صفحه ۲۶۳ مراجعه کنید ⚠.

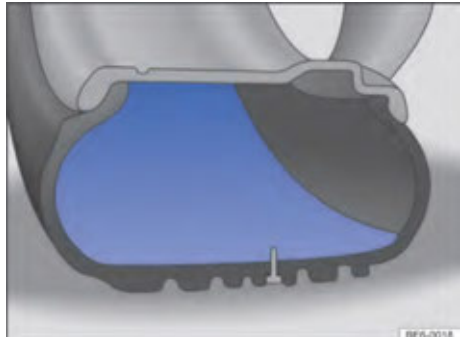

تصویر ۱۷۰: لاستیک خود آببندی (تصویر)

تشخیص آسیب دیدن لاستیک‌ها و رینگ‌ها اغلب کار دشواری است. اگر در حین رانندگی متوجه لرزش یا انحراف غیرعادی خودرو شدید، به این معنی است که لاستیک آسیب دیده است ← ⚠.

- اگر فکر می‌کنید یکی از چرخ‌ها آسیب دیده است، باید فوراً سرعت را کاهش دهید!
- لاستیک و رینگ‌ها را از نظر آسیب دیدگی بررسی کنید.
- اگر لاستیک آسیب دیده است، تحت هیچ شرایطی به رانندگی ادامه ندهید و هر چه سریع‌تر با نمایندگی مجاز شرکت ارتباط برقرار کنید تا مشکل را برطرف کند.
- اگر هیچ آسیبی قابل مشاهده نیست، با احتیاط و با سرعت پایین تا نزدیک‌ترین نمایندگی مجاز شرکت رانندگی کنید تا خودرو بررسی شود.

⚠ هشدار

اگر خودرو در حین رانندگی لرزش غیرعادی داشته باشد یا منحرف شود، می‌تواند به معنای آسیب دیدگی لاستیک باشد.

- بلافاصله سرعت را کاهش دهید و خودرو را در مکانی پارک کنید که مانع تردد نشود.
- لاستیک‌ها و رینگ‌ها را از نظر آسیب دیدگی بررسی کنید.
- اگر لاستیک‌ها یا رینگ‌ها آسیب دیده‌اند، به رانندگی ادامه ندهید و در اسرع وقت با نمایندگی مجاز شرکت ارتباط برقرار کنید.
- اگر آسیبی قابل مشاهده نیست، با احتیاط و با سرعت پایین خودرو را برای بررسی به نزدیک‌ترین نمایندگی مجاز شرکت برانید.

📖 به ابتدای بخش در صفحه ۲۶۳ مراجعه کنید. 🚩

اگر عدم تعادل چرخ از یک سمت بیش از ۸ گرم باشد، باید از بلوک‌های متعادل کننده برای میزان کردن دوباره چرخ‌ها استفاده کرد.

پس از تعویض چرخ‌ها، باید چرخ‌ها دوباره بالانس شوند.

علل لرزش خودرو در حین رانندگی

عوامل مختلفی می‌توانند باعث ناپایداری خودرو در حین رانندگی شوند ← 🚩 در مورد آسیب دیدگی لاستیک‌ها، به صفحه ۲۶۹ مراجعه کنید.

فرسودگی لاستیک یکی از دلایلی است که باعث لرزش خودرو در هنگام رانندگی می‌شود زیرا سایش ناشی از رانندگی به طور یکنواخت در سطح کل آج توزیع نمی‌شود و ممکن است باعث ایجاد عدم تعادل جزئی در لاستیک‌هایی شود که قبلاً به درستی میزان شده بودند و در نتیجه باعث ناپایداری عملکرد لاستیک شود.

راننده ممکن است نتواند این عدم تعادل جزئی لاستیک را از طریق غربلیک فرمان تشخیص دهد، که باعث افزایش بیشتر سایش لاستیک و کاهش عمر مفید لاستیک می‌شود.

برای تضمین ایمنی، اطمینان از عملکرد یکنواخت لاستیک‌ها در طول عمر آنها و سایش یکنواخت آنها، توصیه می‌شود که در طول عمر لاستیک، حداقل دو بار لاستیک‌ها را بالانس کنید.

نوسان شعاعی و عرضی لاستیک

انحراف در هم مرکز بودن لاستیک و رینگ چرخ ممکن است نوسان شعاعی و نوسان عرضی ایجاد کند.

به دلایل فنی، لاستیک و رینگ نمی‌توانند کاملاً هم‌مرکز باشند.

اگر انحراف موقعیت نسبی بین لاستیک و رینگ خیلی زیاد باشد، عدم تعادل لاستیک ممکن است از مقدار مجاز بیشتر شود.

به ابتدای بخش در صفحه ۲۶۳ مراجعه کنید .

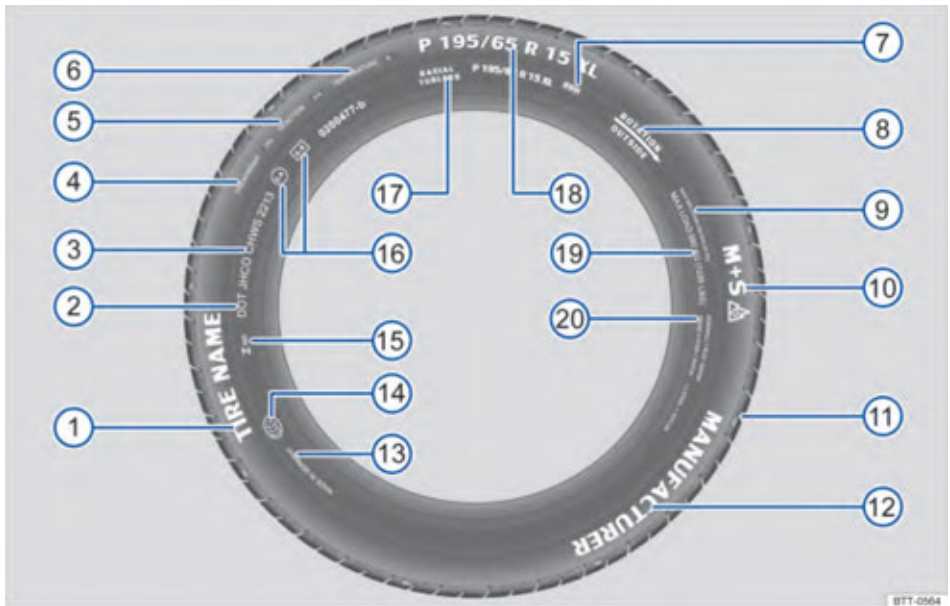



تصویر ۱۷۱: علامت‌گذاری بین‌المللی لاستیک

تعریف	کد شناسایی لاستیک	← تصویر ۱۷۱
کد شناسایی سازنده لاستیک	نام محصول	①
لاستیک‌هایی که مطابق با مقررات حمل و نقل آمریکا و استانداردهای ایمنی لاستیک هستند.	DOT	②
کد شناسایی لاستیک (TIN ¹) (این کد ممکن است در داخل چاپ شده باشد) و تاریخ تولید لاستیک	JHCO CHWS 2213	③
کد سازنده لاستیک و اندازه لاستیک و علائم عملکرد لاستیک	JHCO CHWS	
تاریخ تولید لاستیک: هفته ۲۲، سال ۲۰۱۳	2213	

پارامترهای مقایسه‌ای لاستیک که از طریق فرایندهای استاندارد شده برای استفاده کاربران آزمایش شده‌اند. ← صفحه ۲۱۱

طول عمر نسبی پیش‌بینی شده لاستیک بر اساس استانداردهای آمریکا تعیین شده است. لاستیک با مقدار سایش آج ۲۸۰، ۲/۸ برابر کمتر از لاستیکی با مقدار سایش آج ۱۰۰ فرسوده می‌شود. عملکرد لاستیک به طرز استفاده و شرایط جاده و آب و هوا بستگی دارد. با توجه به سبک رانندگی، نگهداری لاستیک، شرایط جاده و آب و هوا، عملکرد لاستیک ممکن است به طور قابل توجهی با مقدار استاندارد مشخص شده روی لاستیک متفاوت باشد.	TREADWEAR 280	④
---	---------------	---

تعریف	کد شناسایی لاستیک	← تصویر ۱۷۱
پاسخگویی ترمز لاستیک در جاده‌های خیس و لغزنده (A, AA, B یا C) این شاخص عملکرد تحت شرایط کنترل شده در یک مسیر آزمایشی تأیید شده اندازه‌گیری شده است. لاستیک‌هایی که با حرف C علامت‌گذاری شده‌اند، چسبندگی کمتری دارند. مقدار چسبندگی لاستیک بر اساس آزمایش چسبندگی در یک مسیر مستقیم اندازه‌گیری می‌شود و شامل سرعت، پایداری جانبی یا ویژگی‌های لغزندگی و چسبندگی تحت فشار بار زیاد نمی‌شود.	TRACTION AA	5
ثبات دمای لاستیک در طول تست سرعت بالا (A, B یا C) اندازه‌گیری می‌شود. ثبات دمای لاستیک‌هایی که دارای علامت A و B هستند، از الزامات قانونی بیشتر است. ثبات دمای لاستیک بر روی لاستیک‌هایی که در فشار باد مشخصی تنظیم شده‌اند، ارزیابی می‌شود و شامل لاستیک‌هایی با فشار باد بیش از مقدار تعیین شده نمی‌شود. سرعت بیش از حد، فشار بادی که طبق مقررات نباشد یا از مقدار مشخص شده بیشتر باشد، ممکن است باعث افزایش شدید دمای لاستیک یا آسیب دیدن لاستیک شود، هر یک از این عوامل، یا ترکیبی از آنها ممکن است باعث افزایش دمای لاستیک یا آسیب دیدن آن شود.	TEMPERATURE A	6
کد ظرفیت بار ← صفحه ۱۹۸ و کد سرعت خودرو ← صفحه ۲۷۴	88 H	7
جهت مشخص شده چرخش لاستیک ← صفحه ۲۷۲	چرخش و فلش	8
نمایش سمت بیرونی لاستیک که به سمت بیرون از خودرو نصب شده است ← صفحه ۲۷۴.	یا: بیرون	
حداکثر فشار باد لاستیک	حداکثر باد کردن 350 KPA (51 psi / 3.51 bar)	9
نمادهای لاستیک‌های زمستانی (لاستیک‌های مخصوص جاده‌های برفی یا گلی) ← صفحه ۲۷۴. برای لاستیک‌های ضد لغزش نیز بعد از حرف S حرف E می‌آید.	یا M+S یا M/S	10
این کد محل علائم ساییدگی آج روی لاستیک را نشان می‌دهد. ← صفحه ۲۶۸	TWI	11
سازنده	نام تجاری، لوگوی شرکت	12
کشور سازنده لاستیک	Made in Germany	13
علامت استاندارد کشور چین (علامت گواهی اجباری چین)		14
استاندارد ملی برزیل	23 	15
یک علامت تأیید که با استانداردهای بین‌المللی مطابقت دارد. شماره بعد از حرف E کد کشور تأیید کننده را نشان می‌دهد. لاستیک‌های مطابق با استاندارد ECE با حرف E مشخص می‌شوند، لاستیک‌های مطابق با استاندارد EG با حرف e مشخص می‌شوند و پس از آن شماره گواهی تأیید نوع آن آمده است.	E4 e4 0200477-b	16
لاستیک‌های رادیال بدون تیوب	RADIAL TUBELESS	17

تعریف	کد شناسایی لاستیک	← تصویر ۱۷۱
کد سایز لاستیک	P 195 / 65 R 15 XL	
تعیین نوع خودرو، P مخفف Passenger Car (خودروی سواری)	P	
عرض لاستیک (mm)	195	
نسبت ارتفاع به عرض لاستیک (%)	65	
ساختار لاستیک: لاستیک رادیال	R	
قطر رینگ (اینچ)	15	
لاستیک‌های سنگین (با علامت تقویت شده)	XL	
حداکثر داده‌های بار مجاز برای هر لاستیک	MAX LOAD 615 KG (1235 LBS)	
اطلاعات اجزای ساختاری لاستیک: یک لایه از ریون	SIDEWALL 1 PLY RAYON	
اطلاعات اجزای سطح آج لاستیک: آج لاستیک در این نمونه از چهار لایه تشکیل شده: یک لایه ریون، دو لایه تسمه فولادی و یک لایه نایلون.	TREAD 4 PLYS 1 RAYON + 2 STEEL + 1 NYLON	

(۱) TIN کد سری لاستیک است.

اگر لاستیک را در جهت مخالف چرخش نصب کرده‌اید، باید در هنگام رانندگی به خصوص در جاده‌های لغزنده بسیار مراقب باشید. باید در اسرع وقت لاستیک را تعویض کنید یا آن را مجدداً در جهت صحیح چرخش آن نصب کنید.

لاستیک‌ها با طرح آج نامتقارن

الگوهای آج نامتقارن در لاستیک‌ها ویژگی‌های مختلفی در سمت داخلی و خارجی دارند. به همین دلیل، دیواره لاستیک با علامت‌هایی مانند "داخلی" (Inside) یا "خارجی" (Outside) مشخص شده است تا موقعیت صحیح نصب روی رینگ را نشان دهد. این کار به چسبندگی مناسب لاستیک به جاده، جلوگیری از لغزش چرخ و کاهش سر و صدای چرخش و سایش لاستیک کمک می‌کند.

بار لاستیک

شاخص ظرفیت بار لاستیک برای نشان دادن وزنی (کیلوگرم، بار لاستیک) که یک لاستیک می‌تواند تحمل کند استفاده می‌شود.

همچنین ممکن است کدهای شناسایی لاستیک در قسمت داخلی لاستیک درج شده باشند. برخی از کدهای شناسایی لاستیک ممکن است فقط در یک طرف لاستیک درج شده باشند، برای مثال، کد شناسایی لاستیک و تاریخ تولید آن. سازندگان لاستیک ممکن است از کدهای داخلی دیگر یا کدهای خاص کشور خود نیز استفاده کنند.

لاستیک‌های با ارتفاع دیواره کمتر

این لاستیک‌ها در مقایسه با سایر ترکیب‌های چرخ و لاستیک دارای سطح لاستیک وسیع‌تر، قطر رینگ بیشتر و ارتفاع دیواره لاستیک کمتر هستند ← 1 در مورد دستورالعمل‌های استفاده از چرخ و لاستیک، به صفحه ۲۶۶ مراجعه کنید. لاستیک‌های کم ارتفاع می‌توانند ویژگی‌های رانندگی و دقت را بهبود بخشند، اما ممکن است بر راحتی در مسیرهای ناهموار تأثیر بگذارند.

لاستیک‌های با چرخش جهت‌دار

لاستیک‌های با چرخش جهت‌دار تنها می‌توانند در یک جهت بچرخند و بر روی دیواره لاستیک، فلش‌هایی برای نشان دادن جهت چرخش لاستیک درج شده است. بنابراین، باید لاستیک‌ها را طبق جهت‌های مشخص شده نصب کنید تا از چسبندگی بهینه لاستیک به جاده اطمینان حاصل شود، از سرخوردن چرخ‌ها جلوگیری شود و صدای چرخش و سایش لاستیک کاهش یابد.

برای مثال:

کد سرعت	کد سرعت نشان‌دهنده حداکثر سرعت مجاز لاستیک در حین حرکت است.	560 kg	88
P	تا سرعت 150 km/h	615 kg	91
Q	تا سرعت 160 km/h	630 kg	92
R	تا سرعت 170 km/h	650 kg	93
S	تا سرعت 180 km/h	690 kg	95
T	تا سرعت 190 km/h	730 kg	97
U	تا سرعت 200 km/h	775 kg	99
H	تا سرعت 210 km/h	800 kg	100
V	تا سرعت 240 km/h	825 kg	101
Z	بیشتر از سرعت 240 km/h	850 kg	102
W	تا سرعت 270 km/h	875 kg	103
Y	تا سرعت 300 km/h	900 kg	104
		925 kg	105

برخی از تولیدکنندگان لاستیک از حروف "ZR" برای نشان دادن لاستیک‌هایی با سرعت مجاز بالای 240 km/h استفاده می‌کنند.

سرعت هشدار را می‌توان از طریق منوی تنظیمات خودرو در سیستم نمایش اطلاعات ← صفحه ۳۴ تنظیم کرد و تغییر داد.

محدودیت سرعت و تنظیم فشار باد لاستیک برای لاستیک‌های زمستانی نوع V به تجهیزات مدل خودرو بستگی دارد. لطفاً برای جزئیات بیشتر با نمایندگی مجاز شرکت مشورت کنید.

سیستم چهار چرخ متحرک (4Motion)

در شرایط زمستانی، سیستم چهار چرخ متحرک اصطکاک خوبی روی لاستیک‌های استاندارد می‌دهد. با این حال، توصیه می‌شود در زمستان بر روی هر چهار چرخ از لاستیک‌های زمستانی یا چهارفصل استفاده کنید، زیرا این کار نه تنها اصطکاک را بالا می‌برد بلکه عملکرد ترمز را نیز بهتر می‌کند. به اطلاعات مربوط به زنجیر چرخ ← صفحه ۲۷۵ مراجعه کنید.

⚠ هشدار

اگرچه لاستیک‌های زمستانی می‌توانند عملکرد رانندگی در زمستان را بهبود بخشند، اما با ریسک رانندگی نکنید و همچنان محتاط باشید!

- تجاوز از محدودیت سرعت لاستیک‌های زمستانی ممکن است منجر به ایراد پیدا کردن ناگهانی لاستیک و از دست دادن کنترل خودرو شود.
- سرعت و سبک رانندگی باید مطابق با دید، شرایط جوی، وضعیت جاده و ترافیک تنظیم شود.
- سرعت و بار در هنگام حرکت نباید از مقادیر مجاز لاستیک‌های زمستانی نصب شده تجاوز کند.

لاستیک‌های زمستانی

📖 به ابتدای بخش در صفحه ۲۶۳ مراجعه کنید. ⚠

لاستیک‌های زمستانی یا لاستیک‌های چهارفصل عملکرد رانندگی و ترمزگیری را در جاده‌های زمستانی بهبود می‌بخشند. توصیه می‌شود زمانی که دمای هوا زیر ۷ درجه سانتیگراد است یا در آب و هوای زمستانی از لاستیک‌های زمستانی استفاده کنید.

هنگامی که عمق آج لاستیک‌های زمستانی یا چهار فصل به ۴ میلی‌متر برسد، عملکرد آن‌ها در آب و هوای زمستانی به طور قابل توجهی کاهش می‌یابد.

هنگام استفاده از لاستیک‌های زمستانی به نکات زیر توجه کنید:

- همیشه از مقررات ملی مربوطه پیروی کنید.
- لاستیک‌های زمستانی باید روی هر چهار چرخ نصب شوند.
- لاستیک‌های زمستانی فقط در آب و هوای زمستانی قابل استفاده هستند.
- فقط از لاستیک‌های زمستانی با اندازه مورد تایید شرکت و مناسب برای خودرو استفاده کنید.
- فقط از لاستیک‌های زمستانی با همان نوع، اندازه (دور چرخش) و طرح آج استفاده کنید.
- هرگز با سرعتی بیش از حداکثر سرعت مجاز مشخص شده در کد سرعت لاستیک‌ها رانندگی نکنید ← ⚠.

محدودیت سرعت

لاستیک‌های زمستانی دارای محدودیت سرعت هستند (به کد سرعت درج شده مراجعه کنید) ← صفحه ۲۷۱.



هنگامی که دمای محیط بالاتر از ۷ درجه سانتیگراد باشد، باید از لاستیک‌های تابستانی استفاده کرد، زیرا لاستیک‌های تابستانی ثبات کنترلی بهتری نسبت به لاستیک‌های زمستانی دارند، صدای کمتری ایجاد می‌کنند، کمتر ساییده می‌شوند و همچنین مصرف انرژی را کاهش می‌دهند.

در شرایط آب و هوایی سرد، هنگام چرخش با زاویه زیاد، لاستیک‌های تابستانی ممکن است هنگام تماس با زمین صدای "کوبیدن" ایجاد کنند. این صدا پس از



حدود ۲ کیلومتر رانندگی در حالت عادی به طور خودکار از بین می‌رود و این یک امری طبیعی است. تعویض به موقع لاستیک‌های زمستانی می‌تواند این صدا را از بین ببرد.

اگر خودرو مجهز به سیستم تشخیص فشار باد لاستیک است، پس از تعویض چرخ‌ها، سیستم باید دوباره تنظیم شود ← صفحه ۲۶۰.

برای اطلاع از اندازه‌های مجاز لاستیک‌های زمستانی، می‌توانید با نمایندگی مجاز شرکت مشورت کنید.



زنجر چرخ

به ابتدای بخش در صفحه ۲۶۳ مراجعه کنید.

هنگام رانندگی با زنجر چرخ، حتماً قوانین مربوطه و حداکثر سرعت مجاز را رعایت کنید.

هنگام رانندگی در آب و هوای زمستانی، استفاده از زنجر چرخ نه تنها می‌تواند شتاب خودرو را افزایش دهد، بلکه می‌تواند عملکرد ترمزگیری خودرو را نیز بهبود بخشد. نصب زنجر چرخ فقط روی چرخ‌های عقب خودرو مجاز است و فقط روی چرخ‌هایی با لاستیک و رینگ توصیه شده توسط شرکت قابل نصب است.

ظرفیت دستگاه ذخیره‌سازی انرژی	نوع موتور	اندازه لاستیک	رینگ
158 Ah	موتور سنکرون دائمی 125kW (محور عقب)	235 / 55 R19	8J x 19 ET 45
	موتور سنکرون دائمی 150kW (محور عقب)	255 / 50 R19	8J x 19 ET 45
241 Ah / 224 Ah	موتور سنکرون دائمی 80kW / AC / موتور سنکرون دائمی 150kW (محور چهارچرخ)	255 / 50 R19	8J x 19 ET 45

- همیشه زنجر چرخ را طبق دستورالعمل نصب ارائه شده توسط سازنده زنجر چرخ نصب کنید.
- هنگام رانندگی با زنجر چرخ از حداکثر سرعت مجاز تجاوز نکنید.

نکته

- هنگام رانندگی در جاده‌های بدون برف و یخ، حتماً زنجرهای چرخ را باز کنید، در غیر این صورت، ثبات کنترل خودرو از بین می‌رود و فرسودگی لاستیک‌ها بیشتر می‌شود.
- از آنجایی که زنجرهای چرخ با چرخ‌ها تماس پیدا می‌کنند، ممکن است موجب خراشیدگی و آسیب چرخ‌ها شوند. استفاده از زنجر چرخ ضد خش توصیه می‌شود.

اگر خودرو مجهز به سیستم تشخیص فشار باد لاستیک است، پس از نصب زنجر چرخ باید سیستم مجدداً تنظیم شود ← صفحه ۲۶۰.

برای اطلاعات دقیق در مورد اندازه مناسب چرخ، لاستیک و زنجر چرخ برای این خودرو، لطفاً با نمایندگی مجاز شرکت مشورت کنید.

تا حد امکان از زنجر چرخ با قطر یا ضخامت کمتر از ۱۲ میلی‌متر (همراه با ابزار کششی) استفاده کنید.

قبل از نصب زنجر چرخ، رینگ تزئینی را بردارید ← برای ایمنی بیشتر، باید بر روی پیچ‌های چرخ کلاهک‌های حفاظتی نصب شوند. نمایندگی‌های مجاز شرکت کلاهک‌های حفاظتی مناسب برای پیچ‌های چرخ را ارائه می‌دهند.

هشدار

- استفاده از زنجر چرخ نامناسب برای این خودرو یا نصب نادرست زنجر چرخ ممکن است باعث بروز حادثه و آسیب جدی شود!
- همیشه از زنجر چرخ مناسب برای خودروی خود استفاده کنید.

کلاهک پیچ‌های چرخ



تصویر ۱۷۲: کلاهک‌های پیچ‌های چرخ را از پیچ‌ها جدا کنید.

این کلاهک‌ها برای محافظت از پیچ‌های چرخ استفاده می‌شوند و پس از تعویض چرخ باید دوباره نصب شوند.

باز کردن و نصب کردن کلاهک‌های محافظ

- باز کردن: قلاب سیمی را از کیت ابزار خودرو بیرون بیاورید
← صفحه ۲۳۳.

- قلاب سیمی را در دهانه کلاهک محافظ قرار دهید ←
تصویر ۱۷۲ و سپس کلاهک محافظ را در جهت فلش بیرون بکشید.

- نصب کردن: کلاهک محافظ را روی پیچ چرخ قرار دهید و تا جایی که می‌شود فشار دهید تا محکم روی آن قرار گیرد. پیچ و مهره‌های ضد سرقت چرخ^(۱) که به طور جداگانه خریداری و نصب شده‌اند، ممکن است دارای یک پوشش خاص باشند. این پوشش فقط برای پیچ‌های ضد سرقت طراحی شده است و برای پیچ‌های معمولی چرخ قابل استفاده نیست.

تعویض چرخ

مقدمه‌ای بر موضوع

این فصل حاوی اطلاعاتی در مورد موضوعات زیر است:

- آماده شدن برای تعویض چرخ ۲۷۶
- پیچ‌های چرخ ۲۷۸
- بلند کردن خودرو با جک ۲۷۹
- تعویض چرخ‌ها ۲۸۰

اگر خودتان چرخ‌ها را تعویض می‌کنید، باید با مراحل کار و مقررات ایمنی آشنا باشید، ابزار مناسب در اختیار داشته باشید و خودرو را در مکانی امن پارک کنید. در صورتی که این شرایط مهیا نیست، چرخ‌ها باید توسط نمایندگی‌های مجاز شرکت تعویض شوند.

اگر لاستیکی باید به دلیل آسیب دیدگی تعویض شود، باید از جک مورد تایید شرکت استفاده شود. اگر دو لاستیک در یک طرف خودرو یا دو لاستیک در یک محور یا همه لاستیک‌ها آسیب دیده‌اند، باید برای رفع مشکل با نمایندگی‌های مجاز ارتباط برقرار کنید.

هشدار

تعویض چرخ‌ها به خصوص تعویض چرخ در کنار جاده خطرناک است! برای کاهش خطر آسیب دیدگی یا مرگ و میر، لطفاً هنگام تعویض چرخ به موارد زیر توجه کنید:

- به دلایل ایمنی، هنگامی که یک چرخ معیوب باشد، بلافاصله خودرو را متوقف کنید! خودرو را در مکانی امن و دور از جاده اصلی پارک کنید تا با خیال راحت چرخ را تعویض کنید.

- تمامی سرنشینان خودرو به خصوص کودکان باید از خودرو خارج شده و در مکانی امن منتظر بمانند.
- برای جلب توجه رانندگان دیگر، چراغ‌های خطر را روشن کنید.
- زمینی که قصد تعویض چرخ بر روی آن دارید باید صاف و محکم باشد. در صورت لزوم می‌توان یک پد بزرگ و سفت یا مواد مشابه را زیر جک قرار داد.
- تنها در صورتی می‌توانید چرخ را تعویض کنید که با فرآیند تعویض آشنا باشید. در غیر این صورت برای تعویض چرخ باید با نمایندگی مجاز شرکت ارتباط برقرار کنید.
- برای تعویض چرخ همیشه از ابزارهای مناسب و سالم استفاده کنید.

• قبل از تعویض چرخ، حتماً سیستم محرک الکتریکی را با قرار دادن دکمه استارت در حالت Off خاموش کنید، ترمز پارک برقی را فعال کنید و قفل پارک P را روشن کنید تا از حرکت تصادفی خودرو جلوگیری شود.

- پس از تعویض چرخ، بلافاصله به نمایندگی مجاز شرکت مراجعه کنید تا گشتاور سفت شدن پیچ‌های چرخ بررسی شوند.
- اگر خودرو مجهز به سیستم تشخیص فشار باد لاستیک است، سیستم باید بلافاصله پس از تعویض چرخ مجدداً مطابقت داده شود ← صفحه ۲۶۱.

(۱) باید توسط کاربر تهیه شود.

📖 به ابتدای بخش در صفحه ۲۷۶ مراجعه کنید ▲ .
اگر می‌خواهید چرخ را به تنهایی تعویض کنید، باید ابزارهای اضافی مورد تأیید شرکت مانند جک، آچار بکس و ... را تهیه کنید.

فهرست بررسی

برای تعویض چرخ، همیشه طبق مراحل زیر پیش روید
← ▲ :

۱. اگر فشار باد لاستیک کم شد، فاصله ایمن را از ترافیک حفظ کنید و خودرو را روی زمینی صاف و محکم نگه دارید.
۲. از حالت آماده به حرکت خارج شوید و دکمه استارت را در حالت Off قرار دهید ← صفحه ۱۴۰.
۳. از همه سرنشینان بخواهید از خودرو پیاده شوند و مراقب خودروهای عبوری دیگر باشند. به مکانی امن، مانند پشت گاردریل کنار جاده، بروید و منتظر بمانید.
۴. چراغ‌های خطر را روشن کنید و مثلث هشدار را نصب کنید ← صفحه ۶۵. قوانین مربوطه را رعایت کنید.
۵. از سنگ، گوه‌های تاشو یا سایر اشیاء مناسب برای ثابت نگه داشتن چرخ‌ها در خلاف جهت استفاده کنید.
۶. اگر باری در محفظه بار خودرو قرار دارد آن را خارج کنید.
۷. ابزارهای مورد نیاز را از خودرو بیرون بیاورید.
۸. رینگ چرخ‌ها را باز کنید ← صفحه ۲۷۶.

⚠ هشدار

نادیده گرفتن هر یک از موارد موجود در فهرست بررسی بالا ممکن است باعث بروز حادثه و آسیب شود.

- حتماً مطابق با فهرست بررسی و دستورالعمل‌های ایمنی عمل کنید.



کنید.



تصویر ۱۷۳: تعویض چرخ: پیچ‌های چرخ را باز کنید.

برای شل کردن پیچ‌های چرخ فقط از آچارهای مورد تایید شرکت استفاده کنید.

قبل از بالا بردن خودرو، فقط یک دور پیچ‌های چرخ را باز کنید.

اگر پیچ چرخ را نمی‌توان شل کرد، می‌توانید پای خود را روی انتهای آچار بکس بگذارید و به شدت فشار دهید تا پیچ‌ها باز شوند. هنگام کار، بدنه خودرو را نگه دارید تا لیز نخورید و مطمئن شوید که خودرو نمی‌تواند حرکت کند.

باز کردن پیچ‌های چرخ

- آچار بکس را روی سر پیچ چرخ قرار دهید ← تصویر ۱۷۳.
- انتهای آچار بکس را بگیرد و پیچ را یک دور در خلاف جهت عقربه‌های ساعت باز کنید ←

باز کردن پیچ‌های ضد سرقت چرخ^(۱)

اگر پیچ ضد سرقت چرخ را خودتان خریداری و نصب می‌کنید:
- رابط پیچ ضد سرقت چرخ را وارد پیچ ضد سرقت کنید و تا جایی که می‌شود آن را به داخل فشار دهید.
- آچار بکس را به طور ایمن روی رابط پیچ قرار دهید.
- انتهای آچار بکس را نگه دارید و پیچ را یک دور در خلاف جهت عقربه‌های ساعت باز کنید ← .

نکات مهم در مورد پیچ و مهره چرخ

ساختار رینگ و پیچ چرخ باید با چرخ اصلی مطابقت داشته باشد. اگر نوع دیگری از رینگ را نصب می‌کنید، باید از پیچ‌های چرخ با طول و شکل سر پیچ مناسب استفاده کنید تا از محکم بودن چرخ و عملکرد صحیح سیستم ترمز مطمئن شوید.

استفاده از پیچ‌های چرخ سایر چرخ‌ها، از جمله پیچ‌های چرخ خودروهای دیگر از همان مدل، مجاز نیست.

گشتاور محکم کردن پیچ و مهره چرخ

گشتاور تعیین شده برای محکم کردن پیچ و مهره چرخ روی رینگ‌های فولادی و فلزی سبک برابر است با:
- 120 Nm.

قبل از بررسی گشتاور سفت کردن پیچ‌ها، باید پیچ‌های زنگ‌زده و گیر کرده چرخ تعویض شوند و شیارهای روی چرخ تمیز گردند.

روغن موتور یا گریس را روی پیچ و مهره چرخ یا شیارهای روی چرخ نریزید. در غیر این صورت، حتی اگر پیچ‌ها به میزان گشتاور تعیین شده سفت شوند، ممکن است در حین حرکت چرخ باز هم شل شوند.

پس از تعویض چرخ، بلافاصله به نمایندگی مجاز شرکت مراجعه کنید تا گشتاور سفت شدن پیچ‌های چرخ بررسی شود.

⚠ هشدار

اگر پیچ و مهره‌های چرخ به درستی سفت نشده باشند در حین رانندگی ممکن است شل شوند و منجر به بروز حوادث، آسیب جدی یا از دست دادن کنترل خودرو شود.

- شیارهای پیچ و مهره چرخ و مرکز چرخ باید تمیز و عاری از روغن و گریس بوده و به راحتی چرخانده شوند.
- پیچ و مهره چرخ باید با آچار بکس مورد تایید شرکت باز و بسته شود.
- پیچ چرخ‌ها را قبل از بلند کردن خودرو می‌توان تنها یک دور باز کرد.
- روی شیارهای پیچ و مهره چرخ یا مرکز چرخ روغن یا گریس نریزید، در غیر این صورت، حتی اگر پیچ‌ها تا گشتاور سفت شدن تعیین شده سفت شوند، ممکن است پیچ‌ها همچنان هنگام رانندگی خودرو شل شوند.
- هرگز پیچ‌های روی رینگ‌هایی که دارای حلقه متصل با پیچ هستند را باز نکنید.
- اگر گشتاور محکم کردن پیچ چرخ خیلی کم باشد، پیچ‌ها و رینگ چرخ ممکن است هنگام رانندگی خودرو شل شوند. اگر گشتاور محکم کردن پیچ چرخ خیلی زیاد باشد، ممکن است پیچ و شیارهای چرخ آسیب ببینند.

⚠ هشدار

پیچ‌های چرخ نامناسب ممکن است در حین رانندگی شل شده و باعث بروز حوادث، آسیب جدی و از دست دادن کنترل خودرو شود.

- تنها از پیچ‌های چرخ مخصوص به هر رینگ استفاده کنید.
- هرگز از پیچ‌های چرخ مختلف استفاده نکنید.

(۱) باید توسط کاربر تهیه شود.

بلند کردن خودرو با جک

به ابتدای بخش در صفحه ۲۷۶ مراجعه کنید. ⚠️



تصویر ۱۷۴: نقطه قرارگیری جک

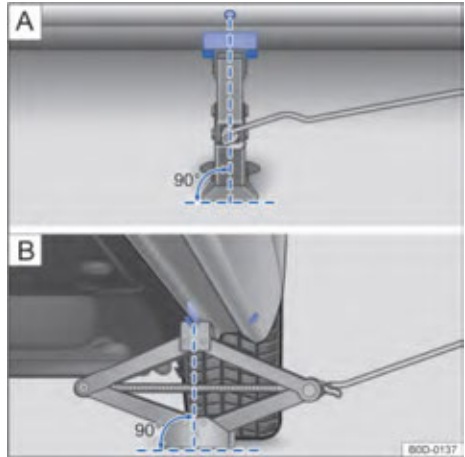

تصویر ۱۷۵: جک در قسمت عقب سمت چپ خودرو قرار گرفته است.

خودرو را تنها می‌توان از نقاط مشخص شده بلند کرد (به علامت‌های روی بدنه خودرو توجه کنید) ← تصویر ۱۷۴ و جک باید برای تعویض چرخ در نزدیک‌ترین محل جک زدن به چرخ قرار گیرد. ⚠️
خودرو را تنها از نقاط محل جک زدن مشخص شده بر روی خودرو بلند کنید!

فهرست بررسی

- برای اطمینان از ایمنی خود و همه سرنشینان، باید مراحل زیر را دنبال کنید ← ⚠️:
- یک سطح صاف و محکم را برای بلند کردن خودرو انتخاب کنید.
 - غربیلک فرمان را بچرخانید تا چرخ‌ها صاف شوند.
 - از حالت آماده به حرکت خارج شوید و دکمه استارت را در حالت Off قرار دهید ← صفحه ۱۳۹.
 - جلوی حرکت چرخ در راستای مورب چرخي که قصد تعویض آن را دارید را با یک مانع یا شیء مناسب دیگر مسدود کنید.
 - پیچ و مهره چرخي که باید تعویض شود را باز کنید ← صفحه ۲۷۸.

- محل جک نزدیک به چرخي که باید تعویض شود را پیدا کنید ← تصویر ۱۷۴.
- جک را بالا ببرید و موقعیت جک را تنظیم کنید تا در زیر محل جک خودرو قرار گیرد.
- مطمئن شوید که پایه جک نزدیک به زمین و مستقیماً زیر محل جک قرار گرفته باشد ← تصویر ۱۷۵ A و B.
- به بالا بردن جک با استفاده از دسته جک ادامه دهید و موقعیت جک را در حین چرخاندن دسته جک تنظیم کنید تا زمانی که لبه جک زیر بدنه خودرو قفل شود ← تصویر ۱۷۵.
- به بالا بردن خودرو با استفاده از دسته جک ادامه دهید تا زمانی که چرخ از زمین جدا شود.

هشدار ⚠️

- استفاده نادرست از جک ممکن است باعث سر خوردن خودرو از جک شود! این موضوع می‌تواند به شدت به افراد حاضر آسیب برساند! برای کاهش خطر حوادث و آسیب‌ها، حتماً هنگام بالا بردن خودرو به نکات زیر توجه کنید:
- هرگز جک را روی باتری یا ولتاژ بالا قرار ندهید.
 - از جک مورد تأیید شرکت و مناسب برای خودرویی که خریداری کرده‌اید استفاده کنید. از جک خودروهای دیگر استفاده نکنید. در غیر این صورت ممکن است جک هنگام بلند کردن خودرو بلغزد.
 - خودرو باید روی یک سطح صاف و محکم بلند شود. هنگام بلند کردن خودرو روی زمین نرم یا شیبدار، ممکن است خودرو از روی جک سر بخورد. در صورت لزوم، یک پد بزرگ و محکم را زیر پایه جک قرار دهید تا از لیز خوردن جک جلوگیری شود.
 - در سطوح لغزنده (مانند سطوح سرمایی) باید از تخته‌های ضد لغزش (مانند تخته‌های پلاستیکی) استفاده کنید تا از لغزیدن جک جلوگیری شود.
 - جک باید زیر محل بالاتر مشخص شده قرار گیرد و دهانه آن باید محکم به لبه زیر رکاب درب بچسبند ← تصویر ۱۷۵.
 - هنگام بلند کردن خودرو با جک هیچ قسمتی از بدن خود (مانند بازوها یا پاها) را زیر خودرو قرار ندهید تا از صدمات جلوگیری شود!
 - اگر مجبورید زیر خودرو کار کنید، باید خودرو را با تکیه‌گاه‌های مناسب حمایت کنید.
 - هرگز وقتی خودرو آماده به حرکت است یا زمانی که خودرو به یک طرف کج شده یا در مسیری شیب‌دار قرار گرفته، آن را بالا نبرید.
 - پس از بالا بردن خودرو، هرگز وارد حالت آماده به حرکت نشوید.

⚠ هشدار

نادیده گرفتن هر یک از موارد موجود در لیست بررسی بالا ممکن است باعث بروز حوادث و جراحت شود!

- حتما باید به طور دقیق بر اساس لیست بررسی و دستورالعمل‌های ایمنی، خودرو را بالا ببرید.

تعویض چرخ‌ها

📖 به ابتدای بخش در صفحه ۲۷۶ مراجعه کنید ⚠.



تصویر ۱۷۶: تعویض چرخ: برای باز کردن پیچ و مهره‌های چرخ از آچار بکس چرخ استفاده کنید.

باز کردن چرخ‌ها

- فهرست بررسی را با دقت بخوانید ← صفحه ۲۷۶.
- پیچ‌های چرخ را شل کنید ← صفحه ۲۷۸.
- خودرو را با جک بالا ببرید ← صفحه ۲۷۹.
- پیچ‌های چرخ شل شده را با استفاده از آچار بکس چرخ ← تصویر ۱۷۶ باز کنید و پیچ‌های باز شده را روی سطح تمیزی قرار دهید.
- چرخ را باز کنید.

نصب کردن چرخ‌ها

- قبل از نصب، جهت چرخش لاستیک را بررسی کنید ← صفحه ۱۹۶، کد شناسایی لاستیک.
- یک چرخ جایگزین با مشخصات و مدل مشابه چرخ اصلی را بر روی خودرو نصب کنید.
- اگر پیچ‌های ضد سرقت چرخ^(۱) را خودتان خریداری و نصب کرده‌اید، رابط پیچ ضد سرقت چرخ^(۱) را روی پیچ‌های ضد سرقت چرخ قرار دهید و آنها را کمی در جهت عقربه‌های ساعت با آچار بکس پیچ چرخ محکم کنید.
- سایر پیچ‌های چرخ را ببندید و با آچار بکس پیچ آن‌ها را در جهت عقربه‌های ساعت محکم کنید.

(۱) باید توسط کاربر تهیه شود.

⚠ هشدار

اگر پیچ و مهره‌های چرخ با گشتاور تعیین شده سفت نشوند یا به درستی از پیچ‌های چرخ استفاده نشود، ممکن است خودرو کنترل خود را از دست بدهد و باعث بروز حادثه و آسیب جدی به افراد شود!

- شیارهای روی پیچ و مهره چرخ و مرکز چرخ باید تمیز و عاری از روغن و گریس باشند، و به راحتی چرخانده شوند و تا گشتاور تعیین شده سفت شوند.

🔧 پس از تعویض چرخ، چراغ نشانگر TPMS (سیستم تشخیص فشار باد لاستیک) ممکن است یک نقص سیستم را نشان دهد ← صفحه ۲۶۰.

خودرو را پایین بیاورید.

- تمام پیچ و مهره‌های چرخ را در جهت عقربه‌های ساعت با آچار بکس پیچ چرخ محکم کنید ← ⚠. توجه داشته باشید که پیچ چرخ‌ها را نباید تک تک محکم کرد، بلکه باید به صورت مورب آنها را محکم کرد.
- رینگ چرخ را نصب کنید ← صفحه ۲۷۶.

پس از تعویض چرخ

- ابزار را تمیز کنید و به درستی در محفظه بار قرار دهید.
- چرخ باز شده را در جای امنی در محفظه بار نگهداری کنید.
- گشتاور سفت شدن پیچ چرخ را با استفاده از آچار گشتاور در اسرع وقت بررسی کنید ← صفحه ۲۷۸.
- چرخ‌های آسیب دیده باید در اسرع وقت تعویض شوند.

نگهداری و نظافت خودرو نگهداری و نظافت خودرو

نکات مربوط به نگهداری و نظافت خودرو

سرویس و نگهداری منظم و حرفه‌ای به حفظ ارزش خودرو کمک می‌کند.

هرچه لکه‌ها و آلودگی‌ها مدت بیشتری بر سطح خودرو باقی بمانند، تمیز کردن و نگهداری آن سخت‌تر خواهد شد. اگر این امر برای مدت طولانی نادیده گرفته شود، ممکن است کثیفی‌ها به طور کامل از بین نروند.

نمایندگی‌های مجاز شرکت دارای مواد نگهداری مناسب برای این خودرو هستند. لطفاً به دستورالعمل‌های روی بسته‌بندی مواد توجه کنید. برای هر گونه سوال یا نگهداری قطعات خودرویی که در فهرست نیستند، لطفاً با نمایندگی‌های مجاز شرکت مشورت کنید.

⚠ هشدار

محصولات نگهداری ممکن است سمی و مضر باشند. استفاده از محصولات نگهداری نامناسب یا استفاده نادرست از آن‌ها می‌تواند منجر به بروز حادثه، جراحات جدی، سوختگی و مسمومیت شوند.

- محصولات نگهداری تنها باید در ظروف اصلی در بسته خود نگهداری شوند.
- به اطلاعات مربوطه روی بسته‌بندی دقت کنید.
- تمام محصولات نگهداری را از دسترس کودکان دور نگه دارید.
- ممکن است در حین استفاده از این محصولات بخارات مضر ایجاد شود. بنابراین، محصولات نگهداری فقط باید در فضای باز یا در فضاهایی با تهویه مناسب استفاده شوند.
- هرگز از سوخت، رزین، روغن موتور، پاک‌کننده ناخن یا سایر مایعات فرار برای تمیز کردن یا نگهداری خودرو استفاده نکنید.

⚠ هشدار

سرویس و نگهداری و تمیز کردن خودرو نباید بر تجهیزات ایمنی آن تأثیر بگذارد؛ در غیر این صورت، ممکن است منجر به جراحات جدی شود.

- همیشه قطعات خودرو را مطابق با دستورالعمل‌های سازنده تمیز کنید.
- از مواد تمیزکننده‌ای که توسط شرکت تأیید یا توصیه شده است استفاده کنید.
- مواد تمیزکننده حاوی حلال‌ها می‌توانند به قطعات خودرو آسیب برسانند.
- از دست‌ها و بازوهای خود در برابر قطعات با لبه‌های تیز محافظت کنید، به ویژه هنگام تمیز کردن زیر خودرو یا داخل رینگ چرخ.

! نکته

لکه‌ها، آلودگی‌ها و سایر رسوبات با خواص خورنده و ترکیبات حلال که به قطعات خودرو چسبیده‌اند، می‌توانند قطعات خودرو را دچار خوردگی و آسیب کنند و این آسیب‌ها ممکن است غیرقابل تعمیر باشند، حتی اگر چنین لکه‌هایی فقط برای مدت کوتاهی بر سطح خودرو ایجاد شده باشند.

- لکه‌ها، کثیفی‌ها و سایر رسوبات را در اسرع وقت قبل از خشک شدن و سفت شدن پاک کنید.
- توصیه می‌شود برای پاک کردن انواع لکه‌های سرسخت به نمایندگی‌های مجاز شرکت مراجعه کنید.

⚠ هشدار

شیشه جلوی کثیف، بخار گرفته یا یخ‌زده می‌تواند دید را کاهش دهد و خطر بروز حوادث و صدمات جدی را افزایش دهد و بر تجهیزات ایمنی خودرو تأثیر بگذارد.

- تنها زمانی رانندگی کنید که از تمام شیشه‌ها دید واضحی داشته باشید.
- از استفاده از پوشش‌های ضدآب روی شیشه جلو خودداری کنید. دید ضعیف ممکن است باعث تابش شدید نور شود که خطر بروز حادثه را افزایش می‌دهد!



تصویر ۱۷۷: علامت هشدار: از شستشو با فشار بالا در نقاط مشخص شده خودداری کنید.

هر چه مواد خورنده مانند حشرات، فضولات پرندگان، رزین درختان، گرد و غبار جاده، گرد و غبار صنعتی، قیر، دوده، نمک‌های جاده و سایر مواد روی سطح خودرو بیشتر باقی بمانند، آسیب بیشتری به رنگ بدنه خودرو وارد می‌کنند. دمای بالا (برای مثال، قرار گرفتن در معرض نور خورشید) اثرات خوردگی را بیشتر می‌کند. قسمت زیر خودرو نیز باید به طور منظم و کامل تمیز شود. خودروها با رنگ مات به دلیل ویژگی‌های خاص رنگ خود به روش‌های سرویس و نگهداری خاصی نیاز دارند. برای اطمینان از تمیز کردن صحیح و حرفه‌ای خودرو، لطفاً به اطلاعات زیر توجه کنید ← ⚠ ← ①.

پاک کردن لکه‌های سرسخت از رنگ مات

فضولات پرندگان و بقایای حشرات: در اسرع وقت این لکه‌ها را با ریختن آب بر روی آنها نرم کنید و سپس با پاک‌کننده مخصوص رنگ مات آنها را پاک کنید.
 لکه قیر: توصیه می‌شود از اسپری تمیزکننده مخصوص قیر استفاده کنید و آن را به آرامی پاک کنید. از مالش قوی خودداری کنید.
 رزین و زنگ‌زدگی: با اسپری تمیزکننده مخصوص رنگ مات بر روی محل لک اسپری کرده و سطح مورد نظر را به آرامی پاک کنید.
 لکه‌های روغن و اثر انگشت: با یک پاک‌کننده مخصوص رنگ مات بر روی محل مورد نظر اسپری کنید، سپس سطح لک شده را با یک پارچه نرم تمیز کنید.
 باقی مانده بنزین: بلافاصله با آب فراوان بشویید.

کارواش اتوماتیک

همیشه باید از تمام مقررات تعیین شده توسط اپراتور کارواش پیروی کنید، به ویژه زمانی که قطعات اضافی روی خودرو نصب شده باشد ← ①.

برای تمیز کردن خودروهای با رنگ مات از کارواش اتوماتیک استفاده نکنید.

- برای خودروهایی که دارای پوشش‌های تزئینی و حفاظتی هستند، از برنامه شستشوی واکس داغ استفاده نکنید.
- ترجیحاً از دستگاه شستشوی بدون برس استفاده کنید.
- قبل از شستشو، خودرو را آب بگیرید.
- در کارواش‌های اتوماتیک، ستون فرمان را قفل نکنید ← صفحه ۱۴۵.
- قبل از شستشو، عملکرد ترمز اتوماتیک ← صفحه ۱۷۲، برف پاک‌کن‌ها ← صفحه ۱۱۳ و سنسور باران را غیرفعال کنید.
- شیشه‌ها را ببندید و آینه‌های بغل را خم کنید.
- برای خودروهایی که دارای پوشش‌های تزئینی و حفاظتی هستند، از برنامه شستشوی واکس داغ استفاده نکنید.
- زیر بدنه خودرو را به طور مرتب تمیز کنید تا هر نوع ماده اضافی که در آنجا جمع شده را از بین ببرید.

دستگاه شستشوی فشار قوی

- از نازل‌های چرخشی پرفشار استفاده نکنید ← ① به دستورالعمل‌های سازنده دستگاه شستشوی فشار قوی توجه کنید.
- دمای آب نباید از ۶۰ درجه سانتی‌گراد بیشتر باشد.
- نازل دستگاه شستشو را حداقل ۵۰ سانتیمتر از شیشه‌ها و سایر قطعات خودرو دور نگه دارید و سپس آب را اسپری کنید.
- از پاشیدن آب به یک نقطه برای مدت طولانی خودداری کنید. لکه‌های سرسخت را با ریختن آب بر روی آنها از قبل نرم کنید.
- تا حد امکان آب را به سمت قطعات حساس خودرو مانند درزگیرها، شیشه‌های بغل، نوارهای براق، لاستیک‌ها، سنسورها، دوربین‌ها، نوارهای تزئینی و حفاظتی، لوله‌های پلاستیکی، مواد عایق یا قفل‌های درب‌ها نپاشید.
- برای تمیز کردن شیشه‌های یخ‌زده یا پوشیده از برف از شستشوی فشار قوی استفاده نکنید.

شستشوی دستی

- شستشوی دستی معمولاً یک روش محافظتی برای تمیز کردن خودرو است. با این حال، چند نکته وجود دارد که باید به آنها توجه کرد ← ①.
- کیفی‌های پراکنده روی رنگ خودرو را می‌توان با خمیر تمیزکننده (کلی) پاک کرد.
- ابتدا گرد و غبار و لکه‌های بزرگ را با آب فراوان پاک کنید.
- برای پاک کردن بقایای حشرات، لکه‌های روغن و اثر انگشت از خودروهای با رنگ مات، از یک تمیزکننده مخصوص رنگ مات استفاده کنید. تمیزکننده را با یک پارچه نرم با فشار ملایم بر روی لکه‌ها بمالید.

نکته

شستشوی نادرست خودرو می‌تواند منجر به آسیب‌دیدگی شدید خودرو شود!

- لطفاً حتماً به دستورالعمل‌های سازنده توجه کنید.
- در زیر تابش مستقیم آفتاب خودرو را نشویید.
- در هوای سرد، از اسپری کردن مستقیم آب به قفل‌های درب، درب‌ها یا درب پشت خودداری کنید. در غیر این صورت، قفل‌ها و درزگیرها ممکن است یخ بزنند!

نکته

دستگاه‌های شستشوی خودرو که از روش‌های مکانیکی برای تشخیص فرم خودرو استفاده می‌کنند، ممکن است به خودرو آسیب برسانند، مثل آسیب به اسپویلر.

نکته

شستشوی نادرست می‌تواند به قطعاتی که دارای رنگ مات هستند، به قطعات پلاستیکی، لنزهای چراغ‌های جلو و چراغ‌های عقب آسیب برساند.

- از استفاده از برس‌های دارای موی زبر برای شستشوی این قطعات خودداری کنید.
- بر روی سطوح دارای رنگ مات نباید از تمیزکننده‌های رنگ، محصولات پولیش یا صیقل‌دهنده، یا واکس‌های حفاظتی براق استفاده شود.
- رزین، گریس یا محصولات روغنی را روی سطوح دارای رنگ مات ننمالید.
- سطوح رنگ مات را نباید پولیش زده یا صیقل دهید.
- برای شستشوی بدنه یا قطعات دارای رنگ مات از استفاده از آب حاوی واکس داغ خودداری کنید، زیرا این کار باعث آسیب به رنگ می‌شود.
- نوارچسب، لایه تزئینی یا محافظتی یا مواد مشابه را روی بدنه یا قطعات دارای رنگ مات نجسباید، زیرا ممکن است هنگام برداشتن آنها به سطح رنگ آسیب برسانند.

خودروی خود را تنها در کارواش‌های مخصوص بشویید. چنین مکان‌هایی از ورود آب کثیف که ممکن است به روغن موتور آلوده شده باشد، جلوگیری می‌کند.



- سپس با استفاده از یک اسفنج نرم، دستکش شستشو یا برس شستشو، با اعمال فشار ملایم خودرو را تمیز کنید. شستشو را از سقف خودرو شروع کرده و به سمت پایین ادامه دهید. برای از بین بردن لکه‌های سرسخت، از تمیزکننده مناسب استفاده کنید. اسفنج، دستکش شستشو یا برس را در فواصل کوتاه کاملاً بشویید.

- خودروهای با رنگ مات را با استفاده از یک محلول صابون غیریونی و پارچه نرم از بالا به پایین تمیز کنید. پارچه را در فواصل کوتاه کاملاً بشویید.

- چرخ‌ها، رکاب درب و قطعات مشابه را با یک اسفنج تمیز بشویید.

- بدنه خودرو را با آب فراوان شستشو دهید.

- اجازه دهید خودرو به طور طبیعی خشک شود.

در صورت نیاز، از یک پارچه تمیز مخصوص تمیز کردن چرم برای خشک کردن لکه‌های آب استفاده کنید.

هشدار سیستم الکتریکی ولتاژ بالای خودرو

قبل از شستن خودرو، از فرآیند شارژ خارج شده و سوکت شارژ را کاملاً ببندید.

نکات دیگر:

- از حالت آماده به حرکت خارج شده و دکمه استارت را در حالت Off قرار دهید.

- از فعال‌سازی تپه‌یو مطبوع درجا خودداری کنید.

- از آسیب رساندن به اجزای سیستم الکتریکی ولتاژ بالای خودرو، مانند کابل‌های نارنجی رنگ، خودداری کنید.

لطفاً به اطلاعات ایمنی مربوط به دستگاه‌های شستشوی فشار قوی توجه کنید ← ⚠️.

هشدار

پس از شستن خودرو، دیسک‌های ترمز و لنت‌های ترمز ممکن است خیس شوند یا (در زمستان) یخ بزنند، که باعث می‌شود ترمزها به کندی واکنش نشان دهند و فاصله ترمز افزایش یابد.

- به آرامی چندین بار روی پدال ترمز پا بگذارید تا "آب" و یخ ترمزها خارج شود. هنگام انجام این کار احتیاط کنید و مراقب باشید مزاحم حرکت وسایل نقلیه دیگر نشوید و الزامات قانونی را نقض نکنید.

هشدار

استفاده نادرست از دستگاه شستشوی فشار قوی می‌تواند باعث آسیب‌دیدگی شود. این می‌تواند منجر به بروز حوادث و صدمات جدی شود.

- هرگز جریان آب دستگاه شستشوی فشار قوی را مستقیماً به سمت کابل‌های ولتاژ بالای نارنجی رنگ یا سیستم ولتاژ بالا و همچنین اجزای سیستم الکتریکی ۱۲ ولت خودرو هدایت نکنید.

- لکه‌های زنگ‌زدگی: رسوبات لکه‌های زنگ را با محلول صابون ملایم^(۱) خیس کرده و سپس آنها را با مواد تمیزکننده پاک کنید

- زنگ‌زدگی: توصیه می‌شود که توسط نمایندگی مجاز شرکت انجام شود.

- آسیب‌دیدگی رنگ خودرو: توصیه می‌شود که توسط نمایندگی مجاز شرکت تعمیر شود.

- واکس زدن منظم به محافظت از رنگ بدنه خودرو کمک می‌کند. پس از شستن خودرو، زمانی که هیچ قطره آبی از سطح رنگ بدنه نمی‌ریزد، می‌توانید از واکس سخت باکیفیت استفاده کنید.

- برای خودروهای با رنگ مات: برای اعمال واکس مخصوص رنگ مات بر روی خودروی تمیز شده از یک اسفنج نرم استفاده کنید و با یک پارچه نرم اضافات واکس را بردارید. در حالی که استفاده منظم از یک محافظ واکس سخت با کیفیت بالا می‌تواند از رنگ خودرو محافظت کند، استفاده مکرر از واکس ممکن است برای حفاظت موثر کافی نباشد. برای بهترین نتیجه و اطمینان از ماندگاری طولانی مدت رنگ، توصیه می‌شود که واکس سخت را حداقل دو بار در سال اعمال کنید.

- سطح رنگ بدنه خودرو تنها زمانی نیاز به پولیش دارد که سطح رنگ تیره شود و حتی با واکس زدن نتوان درخشندگی آن را بازگرداند.

- سطوح دارای رنگ مات نباید سنباده کشیده یا صیقل داده شوند زیرا ممکن است آسیب جبران‌ناپذیری به سطح رنگ وارد شود ← (۱)

کانال هدایت آب، محفظه موتور:

- با استفاده از جاروبرقی یا به صورت دستی برگ‌ها یا سایر زباله‌ها را بردارید ← صفحه ۲۴۷ ← (۱)

- محفظه موتور باید توسط نمایندگی مجاز شرکت تمیز شود ← (۱)

- ورود آب به کانال هدایت آب (مانند هنگام استفاده از دستگاه شستشوی فشار قوی) ممکن است به خودرو آسیب جدی وارد کند.

سنسورها، لنزهای دوربین:

- قسمت جلوی سنسور یا دوربین را با یک پارچه نرم و یک پاک‌کننده بدون حلال تمیز کنید. به محل نصب ← صفحه ۹ توجه کنید.

- سطوح حساس سنسور باران و دید دوربین روی شیشه جلو را تمیز کنید، مانند: شیشه‌های خودرو، سطح شیشه (بسته به تجهیزات مدل خودرو).

- در صورت انباشته شدن برف آن را با استفاده از یک برس پاک کنید.

- از آب گرم یا داغ استفاده نکنید.

- توصیه می‌شود از ضدیخ پیشنهادی شرکت برای ذوب کردن یخ‌های انباشته شده استفاده کنید.

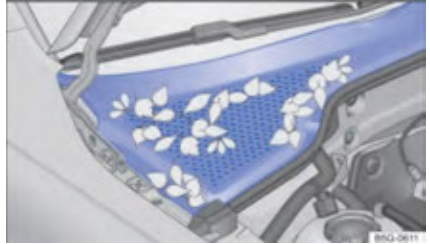

تصویر ۱۷۸: بین محفظه موتور جلو و شیشه جلو: کانال هدایت آب (تصویر)



تصویر ۱۷۹: درب پشت: دوربین دنده عقب

موارد زیر برای تمیز کردن و نگهداری تک تک اجزای خودرو توصیه می‌شود ← (۱)

شیشه‌های خودرو، سطح آینه‌های بغل:

- برای پاک کردن باقی‌مانده واکس از تمام سطوح شیشه‌ای، از پارچه تمیزکننده شیشه یا پاک‌کننده شیشه مناسب استفاده کنید.

- می‌توان با استفاده از یک برس کوچک برف روی شیشه‌ها و آینه‌های بغل را پاک کرد.

- لازم است برای از بین بردن یخ از یخ‌زدهای توصیه شده توسط شرکت استفاده کنید. هنگام استفاده از یخ‌تراش پلاستیکی، یخ را فقط در یک جهت تراش دهید.

- لازم است از یخ‌زدای توصیه شده توسط شرکت برای ذوب کردن یخ‌های منجمد استفاده کنید.

- تیغه‌های برف‌پاک‌کن شیشه جلو را تمیز کنید و در صورت لزوم تعویض کنید ← صفحه ۲۳۴.

رنگ خودرو

- همیشه با احتیاط سطح را دستکاری کنید تا از خراشیدن لایه رنگ جلوگیری شود.

- اگر کثیفی کمی مانند رسوبات، بقایای حشرات یا لوازم آرایشی بر روی سطح وجود دارد باید فوراً با یک پارچه نرم و تمیز و محلولی از صابون ملایم^(۱) یا مواد تمیزکننده پاک شود.

- ریخته شدن سوخت یا مواد نگهداری: فوراً با آب تمیز بشویید.

(۱) محلول صابون ملایم: حداکثر دو قاشق غذاخوری پودر صابون ملایم را به یک لیتر آب تمیز اضافه کنید.

پوشش تزئینی با محافظتی:

- برای ذوب کردن یخ قفل درب توصیه می‌شود از ضدیخ قفل درب توصیه شده توسط شرکت استفاده کنید.
از ضدیخ‌های قفل درب که حاوی مواد محلول در چربی هستند استفاده نکنید.

- کثیفی‌ها را از روی رنگ پاک کنید. برای تمیز کردن پوشش‌های تزئینی مات، توصیه می‌شود از پاک‌کننده مخصوص پلاستیک استفاده کنید.

- هر سه ماه یکبار، بر سطح خودرویی که آلودگی‌ها و گرد و غبار آن پاک شده است واکس مایع سخت اعمال کنید. فقط برای اعمال آن از پارچه‌ای نرم استفاده کنید. به هیچ وجه حتی در دستگاه‌های شستشوی خودرو از واکس داغ استفاده نکنید!

- لکه‌های سرسخت را با الکل پاک کنید و سپس با آب گرم بشویید.

قطعات تزئینی کروم کاری شده، آلومینیومی یا استیل ضد زنگ و لوله آگزوز

- این سطوح را فقط در محیطی بدون گرد و غبار با استفاده از یک پارچه نرم و محلولی از ماده پاک‌کننده ملایم^(۱) تمیز کنید.

- در صورت لزوم، از پاک‌کننده مناسب بدون حلال برای تمیز کردن نوارهای کروم کاری شده بسیار آلوده استفاده کنید.
- از قطعات کروم کاری شده می‌توان با استفاده از واکس سخت با کیفیت بالا در برابر خوردگی محافظت کرد.
- از مواد مراقبتی کرومی روی سطوح آلوده شده استفاده نکنید.

قطعات پلاستیکی براق

- این قطعات را با یک اسفنج نرم مرطوب شده با محلول پاک‌کننده ملایم^(۱) تمیز کنید. از پاک‌کننده‌های حاوی الکل استفاده نکنید.

چراغ‌های جلو و عقب

- آنها را با استفاده از یک اسفنج نرم مرطوب شده با محلول پاک‌کننده ملایم تمیز کنید. از پاک‌کننده‌های حاوی الکل استفاده نکنید.

چرخ‌ها

- خاک و نمک یخ‌زدایی را با آب فراوان پاک کنید. از پولیش رنگ خودرو یا سایر مواد ساینده استفاده نکنید.
- برای چرخ‌های فلزی سبک، از پاک‌کننده رینگ توصیه شده توسط شرکت استفاده کنید. توصیه می‌شود هر سه ماه یکبار بر روی رینگ‌ها واکس سخت بزنید.

- بلافاصله آسیب‌های وارد شده به رنگ محافظ را با قلم ترمیم رنگ اصلاح کنید. در صورت لزوم، تعمیر آن را به نمایندگی مجاز شرکت بسپارید.

- برای از بین بردن گرد و غبار ترمز، از پاک‌کننده رینگ توصیه شده توسط شرکت استفاده کنید.

مغزی قفل درب

هشدار

هنگام کار در محفظه موتور با احتیاط عمل کنید! مراقب باشید تا از خراشیدگی، سوختگی، و خطر حوادث یا آتش‌سوزی جلوگیری کنید!

- قبل از کار با عملیات ضروری و اقدامات احتیاطی ایمنی آشنا شوید ← صفحه ۱۷۷.
- توصیه می‌شود این عملیات توسط نمایندگی مجاز شرکت انجام شود.

نکته

- نظافت و سرویس و نگهداری نادرست می‌تواند به خودروی شما آسیب برساند.
- لطفا دستورالعمل‌ها را به دقت دنبال کنید.
- از وسایل تمیزکننده سخت یا تیز استفاده نکنید.

نکته

برگ‌ها یا زباله‌ها ممکن است کانال‌های تخلیه (هدایت آب) را مسدود کنند و باعث وارد شدن آب به داخل خودرو شوند. فشار آب وارد شده به کانال‌های تخلیه (مانند هنگام استفاده از دستگاه‌های شستشوی فشار قوی) ممکن است به خودرو آسیب جدی وارد کند.

- برگ‌ها و زباله‌ها را با استفاده از جاروبرقی یا به صورت دستی از روی پوشش کانال تخلیه پاک کنید.
- منطقه زیر پوشش کانال تخلیه باید توسط نمایندگی مجاز شرکت تمیز شود.

عوامل محیطی (مانند نور خورشید، رطوبت، آلودگی هوا، برخورد سنگ و غیره) می‌توانند بر طول عمر و رنگ پوشش‌های تزئینی و محافظتی تأثیر بگذارند. نشانه‌های فرسودگی و ساییدگی طبیعی هستند و نشان‌دهنده نقصی نمی‌باشند. پوشش‌های تزئینی ممکن است بعد از حدود ۱ تا ۳ سال نشانه‌های فرسودگی را نشان دهند، در حالی که پوشش‌های محافظتی ممکن است این نشانه‌ها را بعد از حدود ۲ تا ۳ سال بروز دهند. در مناطق گرم، پوشش‌های تزئینی ممکن است در عرض یک سال رنگ خود را از دست بدهند. در حالی که پوشش‌های محافظتی دوام بیشتری دارند و ممکن است در سال دوم کمی رنگ خود را از دست بدهند.



(۱) محلول پاک‌کننده ملایم: دو قاشق غذاخوری پودر صابون ملایم را به یک لیتر آب اضافه کنید.

- لکه‌های مبتنی بر روغن، برای مثال، روغن موتور؛ لکه‌های تازه ایجاد شده را با یک پارچه نخی پاک کنید.
- لکه‌های خاص، مثل، جوهر خودکار، لاک ناخن و لکه‌های خشک شده؛ با یک لکه‌بر مناسب چرم آنها را از بین ببرید.

قطعات پلاستیکی:

قطعات پلاستیکی را با یک پارچه نرم مرطوب تمیز کنید. لکه‌های سرسخت را با یک پارچه نرم و مقدار کمی محلول پاک‌کننده ملایم^(۱) یا در صورت لزوم یک پاک‌کننده مخصوص پلاستیک بدون حلال پاک کنید.

سطوح کرومی، آلومینیوم یا فولاد ضد زنگ، نوارهای تزئینی:

این سطوح را فقط در محیطی بدون گرد و غبار با استفاده از یک پارچه نرم و محلولی از ماده پاک‌کننده ملایم^(۱) تمیز کنید.

سطوح آلودار شده؛ از محصولات مراقبتی توصیه شده توسط شرکت استفاده کنید.

عناصر عملیاتی:

لکه‌های بزرگ را با یک برس نرم پاک کنید. سپس اجزای کنترل را با یک پارچه نرم و مقدار کمی محلول پاک‌کننده ملایم^(۱) تمیز کنید. مطمئن شوید که هیچ مایعی وارد اجزای کنترل نشود.

توصیه می‌شود برای تمیز کردن و نگهداری قطعات خودرو موارد زیر را رعایت کنید ← برای نگهداری و تمیز کردن بخش‌های خارجی خودرو، به ابتدای بخش در صفحه ۲۸۵ مراجعه کنید.

شیشه خودرو:

شیشه‌ها را با پاک‌کننده شیشه تمیز کنید، سپس با یک پارچه تمیز و نرم آنها را خشک کنید.

بافت، پارچه میکروفایبر، چرم مصنوعی

برای پاک کردن کثیفی‌ها از پاک‌کننده داخل خودرو توصیه شده توسط شرکت استفاده کنید. از استفاده از مواد دیگر مانند نرم‌کننده‌های چرم، حلال‌ها، واکس کف، واکس کفش، لکه‌بر یا محصولات مشابه خودداری کنید.

نکات اضافی:

- از شستشوی با فشار بالا، دستگاه‌های بخارشوی و اسپری‌های سرد برای تمیز کردن استفاده نکنید.

- ذرات چسبیده به سطح؛ به طور منظم با جاروبرقی تمیز کنید تا از آسیب دائمی ناشی از اصطکاک جلوگیری شود.

- لکه‌های روغنی (مانند: روغن موتور، لوازم آرایش و غیره): از پاک‌کننده داخل خودرو مخصوص استفاده کنید. روغن‌ها و رنگ‌های حل شده را با پارچه‌ای با قابلیت جذب بالا پاک کنید و در صورت لزوم با آب تمیز کنید.

- برای پاک کردن کثیفی‌های خاص، برای مثال، جوهر خودکار، لاک ناخن، رنگ لاتکس، واکس کفش، لکه خون و غیره، از لکه‌بر مخصوص و در صورت لزوم از محلول پاک‌کننده ملایم استفاده کنید.

چرم اصل:

لکه‌های تازه ایجاد شده را بلافاصله با یک پارچه نخی بدون پرز و محلول پاک‌کننده ملایم^(۱) تمیز کنید. اجازه ندهید مایع به درزها نفوذ کند.

لکه‌های خشک شده را با یک لکه‌بر مناسب چرم توصیه شده توسط شرکت، تمیز کنید.

به طور منظم و پس از هر بار تمیز کردن، از روغن مراقبتی با اثر محافظتی در برابر نور استفاده کنید. در صورت لزوم، از کرم تغذیه‌کننده مخصوص چرم رنگی استفاده کنید. هنگام پارک کردن در فضای باز برای مدت طولانی، روی چرم را بپوشانید تا در معرض مستقیم نور خورشید قرار نگیرد.

هرگز از حلال‌ها، واکس کف، واکس کفش، پاک‌کننده‌های لکه یا مواد مشابه برای چرم استفاده نکنید.

(۱) محلول پاک‌کننده ملایم: دو قاشق غذاخوری پودر صابون ملایم را به یک لیتر آب اضافه کنید.

صفحه نمایش:

از یک پارچه نرم و مقدار کمی آب تمیز، پاک‌کننده شیشه معمولی یا پاک‌کننده LCD استفاده کنید. از تمیز کردن صفحه نمایش و اجزای مربوطه با دستمال خشک خودداری کنید. اگر نیاز به تمیز کردن صفحه نمایش سیستم نمایش اطلاعات دارید، آن را به طور موقت خاموش کنید.

نوارهای درزگیر:

نوارها را با یک پارچه نرم بدون پرز و آب فراوان تمیز کنید. به طور منظم با یک محصول مراقبتی مناسب لاستیک به آنها رسیدگی کنید.

کمربندهای ایمنی:

کمربند ایمنی را به طور کامل بیرون بکشید و آن را کشیده نگه دارید ← ⚠️. از یک برس نرم برای پاک کردن لکه‌های بزرگ استفاده کنید. کمربند ایمنی را با محلول پاک‌کننده ملایم تمیز کنید. اجازه دهید پارچه کمربند کاملاً خشک شود سپس آن را دوباره جمع کنید.

ترئینات چوبی:

ترئینات چوبی را با یک پارچه نرم و مقدار کمی محلول پاک‌کننده ملایم پاک کنید.^(۱)

تمیز کردن روکش تشک صندلی

برای پارچه‌هایی که رنگشان کمرنگ می‌شود، مانند تشک‌های جین، با محو شدن رنگ، پارچه آسیبی نمی‌بینند. صندلی‌ها ممکن است دارای قطعات کیسه هوا و اتصالات الکتریکی باشند. اگر تشک‌ها و پشتی صندلی‌ها آسیب دیده باشند، یا صندلی‌ها طبق نیاز تمیز و جابه‌جا نشوند، یا در آب خیس بخورند، ممکن است دستگاه‌های الکتریکی خودرو آسیب ببینند یا سیستم کیسه هوا دچار مشکل شود ← ⚠️.

صندلی‌های برقی قابل تنظیم و تشک‌های مجهز به گرم‌کن دارای قطعات الکتریکی و اتصالات هستند. تمیز کردن یا رسیدگی نادرست به این صندلی‌ها ممکن است به سیستم الکتریکی آسیب بزند ← ⚠️ و به سایر قسمت‌های سیستم الکتریکی خودرو نیز آسیب برساند.

با توجه به دلایل فوق، حتماً هنگام تمیز کردن روکش‌های صندلی موارد زیر را رعایت کنید:

- از دستگاه‌های شستشوی با فشار بالا، دستگاه‌های بخار یا اسپری‌های خنک‌کننده استفاده نکنید.
- از گرم کردن صندلی با استفاده از گرم‌کن صندلی برای خشک کردن آن خودداری کنید.
- از خمیر لباسشویی یا محلول‌های پودر شستشوی با دمای پایین استفاده نکنید.
- مراقب باشید که صندلی خیس نشود.
- اگر شک دارید، با نماینده مجاز شرکت مشورت کنید.

هشدار

تمیز کردن نامناسب ممکن است باعث آسیب به کمربند ایمنی، بست‌ها و جمع‌کننده کمربند ایمنی شود.

- هرگز خودتان تلاش نکنید که کمربندهای ایمنی را برای تمیز کردن تغییر دهید یا جدا کنید.
- هرگز از مواد شیمیایی برای تمیز کردن کمربندهای ایمنی و اجزای آن‌ها استفاده نکنید.
- از مایعات خورنده، حلال‌ها و اشیاء تیز استفاده نکنید.
- از ورود مایعات و اشیاء خارجی به قفل کمربند ایمنی جلوگیری کنید.
- قبل از جمع کردن کمربندها، مطمئن شوید که آنها کاملاً خشک شده‌اند.

هشدار

نگهداری و تمیز کردن نامناسب قطعات ممکن است بر ویژگی‌های ایمنی خودرو تأثیر بگذارد و باعث آسیب جدی شود.

- قطعات را فقط طبق دستورالعمل سازنده تمیز و نگهداری کنید.

نکته

تمیز کردن و سرویس و نگهداری نادرست می‌تواند باعث آسیب به خودرو شود.

- همیشه دستورالعمل‌ها را به دقت دنبال کنید.
- اشیاء تیز، مانند زیپ‌ها، میخ‌ها یا کمربندهای روی لباس، ممکن است به سطوح مختلف آسیب برسانند.
- هنگام تمیز کردن از بخارشوی، برس‌ها و اسفنج‌های سخت و غیره استفاده نکنید.
- برای جلوگیری از آسیب رساندن به خودرو، تمیز کردن لکه‌هایی که پاک کردن آنها دشوار است، را به نمایندگی مجاز شرکت بسپارید.

(۱) محلول پاک‌کننده ملایم: دو قاشق غذاخوری پودر صابون ملایم را به یک لیتر آب اضافه کنید.

لوازم جانبی و قطعات

قبل از خرید لوازم جانبی، قطعات یا مایعات خودرو، با نمایندگی مجاز شرکت مشورت کنید. هنگام نصب لوازم جانبی یا تعویض قطعات، نماینده مجاز می‌تواند لوازم جانبی، قطعات و مایعات خودرویی که با الزامات مطابقت دارند و مناسب خودرو شما هستند را به شما پیشنهاد دهد و شما را از قوانین مرتبطی که باید بدانید، آگاه کند.

فقط از لوازم جانبی و قطعات اصلی Ⓡ تأیید شده توسط شرکت استفاده کنید، زیرا سازگاری، اطمینان و ایمنی آن‌ها توسط شرکت تأیید شده است. همچنین این لوازم جانبی و قطعات باید توسط شرکت نصب شوند.

با وجود اینکه شرکت به طور مداوم بازار لوازم جانبی و قطعات را مورد بررسی و ارزیابی قرار می‌دهد، ارزیابی قابلیت اطمینان، ایمنی و سازگاری تمام لوازم جانبی و قطعاتی که بدون تأیید شرکت به فروش می‌رسند، غیرممکن است. بنابراین، هرچند ممکن است برخی قطعات و لوازم جانبی از ارزیابی‌های رسمی عبور کرده و مجوز فروش کسب کرده باشند، هرگونه ایراد یا آسیب به خودرو که به دلیل استفاده یا نصب لوازم جانبی و قطعات غیراصلی شرکت صورت گرفته باشد، ولی تحت پوشش ضمانتنامه قرار نمی‌گیرد!

اگر قصد نصب کردن تجهیزاتی که تأثیر مستقیمی بر روی خودرو می‌گذارند را دارید باید توسط شرکت تأیید شوند که آیا برای این خودرو مناسب می‌باشند یا خیر. چنین تجهیزاتی شامل سیستم‌های کروزر کنترل یا سیستم تعلیق الکترونیکی کنترل شده می‌شود.

اگر تجهیزات الکتریکی کمکی غیر مرتبط با کارکرد خودرو بر روی خودرو نصب شده باشد، باید با قوانین و مقررات ملی مربوطه مطابقت داشته باشد و الزامات فنی مربوط به این خودرو را برآورده کند. این تجهیزات شامل یخچال، لپ‌تاپ و فن و غیره می‌شوند.

هشدار ⚠

تعمیرات یا تغییرات نادرست بر روی خودرو ممکن است عملکرد حفاظتی کیسه‌های هوا را تضعیف کرده و منجر به حوادث مرگبار شود!

- هرگز ابزارهایی مانند نگهدارنده لیوان، نگهدارنده تلفن همراه و غیره را بر روی کاور کیسه هوا یا در محدوده باز شدن کیسه هوا قرار ندهید.
- در هنگام باز شدن کیسه هوا، وسایلی که بر روی کاور کیسه هوا، در نزدیکی آن یا در محدوده باز شدن کیسه هوا نصب شده‌اند، ممکن است باعث جراحات شدید یا حتی مرگ سرنشینان شوند.

استفاده از قطعات یدکی و لوازم جانبی نامناسب، عملیات نادرست یا تغییرات و تعمیرات غیرمجاز ممکن است به خودرو آسیب بزند، باعث بروز حوادث شود و منجر به جراحات شدید گردد!

- اکیداً توصیه می‌شود فقط از لوازم جانبی تأیید شده شرکت و قطعات اصلی Ⓡ استفاده کنید، زیرا سازگاری، اطمینان و ایمنی آن‌ها توسط شرکت تأیید شده است.
- هر گونه تعمیرات و تغییرات بر روی خودرو باید توسط نمایندگی‌های مجاز شرکت انجام شود، زیرا آن‌ها مجهز به ابزارهای لازم، تجهیزات تشخیصی، اسناد تعمیراتی و تکنسین‌های متخصص می‌باشند.
- قطعات نصب شده باید دقیقاً با قطعات اصلی یکسان باشند.
- هرگز ابزارهایی مانند نگهدارنده لیوان، نگهدارنده تلفن همراه و غیره را بر روی کاور کیسه هوا یا در محدوده باز شدن کیسه هوا قرار ندهید.
- فقط از چرخ‌ها با ترکیب لاستیک/چرخ‌هایی که توسط شرکت تأیید شده و برای خودروی خریداری شده شما مناسب هستند استفاده کنید.

سنسورها و دوربین‌ها

سرویس و نگهداری نادرست، تغییرات در ساختار خودرو (مانند "پایین آوردن بدنه")، نصب قطعات اضافی یا تغییرات در قطعات تزئینی می‌تواند باعث جابجایی یا آسیب به سنسورها یا دوربین‌ها شود. برخوردها (مانند هنگام پارک کردن) یا آسیب‌های جزئی (مانند برخورد سنگ به شیشه جلو) نیز ممکن است باعث این وضعیت شود.

بی‌توجهی به این مسائل ممکن است باعث اختلال در برخی از عملکردهای مهم (مانند سیستم‌های کمکی راننده) و آسیب به خودرو شود.

تغییر یا نصب قطعات در نواحی سنسور و دوربین

مناطق جلو و اطراف سنسورها و دوربین‌ها نباید توسط برچسب‌ها، چراغ‌های کمکی، قاب پلاک یا اشیاء مشابه پوشیده شوند.

توصیه می‌شود که تعمیرات یا تغییرات خودرو توسط نمایندگان مجاز این شرکت انجام شود.

نکات اضافی:

- اصلاحات و روتوش رنگ در ناحیه سنسور ممکن است بر عملکرد سیستم‌های مرتبط تأثیر بگذارد.

مناطق تحت تأثیر قرار گرفته یا آسیب دیده اطراف سنسورها و دوربین‌ها

برخی از سیستم‌ها به دوربین یا سنسور نیاز دارند. دوربین‌ها و سنسورها در قسمت داخلی شیشه جلو در نزدیکی آینه دید عقب نصب شده‌اند. اگر شیشه جلویی که دوربین یا سنسور در آن نصب شده آسیب دیده باشد (مثلاً در اثر برخورد سنگ)، شیشه جلو باید تعویض شود و ترک‌های روی شیشه جلو نباید تعمیر شوند. ترک‌های تعمیر شده ممکن است باعث اختلال در عملکرد سیستم یا عدم کارکرد تجهیزات شوند.

پس از تعویض یا تعمیر قطعات مربوطه، دوربین یا سنسور باید توسط نمایندگی مجاز شرکت تنظیم و کالیبره شود.

هشدار

- اگر نواحی جلو یا اطراف دوربین‌ها و سنسورها توسط پلاک خودرو، قاب پلاک، پوشش‌های تزئینی، رنگ یا اشیاء مشابه پوشیده شود، عملکردهای مرتبط با سیستم‌های کمکی راننده ممکن است تحت تأثیر قرار گیرد و به نقص خودرو منجر شود. اختلال در عملکرد سیستم‌های کمکی راننده می‌تواند به حوادث و آسیب‌های جدی منجر شود.
- حتماً با نمایندگان مجاز شرکت مشورت کنید که آیا می‌توان پلاک خاص یا قاب پلاک را بر روی خودرو نصب کرد یا خیر.
 - در هنگام نصب، حتماً فاصله کافی از دوربین‌ها و سنسورها را رعایت کنید.
 - پلاک‌های خودرو یا قاب‌های پلاک باید در مکان‌های مشخص شده نصب شوند.
 - از نصب پوشش‌های تزئینی اضافی در جلوی سنسورها و اطراف آن‌ها خودداری کنید.

هشدار

- اگر نواحی اطراف دوربین‌ها یا سنسورها به دلیل برخورد سنگ یا حوادث آسیب ببینند، عملکردهای مرتبط با سیستم‌های کمکی راننده ممکن است تحت تأثیر قرار گیرد و به نقص خودرو منجر شود. اختلال در عملکرد سیستم‌های کمکی راننده می‌تواند به حوادث و آسیب‌های جدی منجر شود.
- تعمیرات در نواحی اطراف سنسورهای رادار (مانند رنگ کردن سپر) باید توسط نمایندگان مجاز شرکت انجام شود. تعمیرات نادرست ممکن است بر عملکردهای مرتبط با سیستم‌های کمکی راننده تأثیر بگذارد و باعث نقص خودرو شود که می‌تواند به حوادث و آسیب‌های جدی منجر شود.
 - تعمیرات و تغییرات خودرو باید توسط نمایندگان مجاز شرکت انجام شود.

تعمیرات و تغییرات خودرو باید مطابق با مشخصات فنی این شرکت انجام شود ← ⚠️

تغییرات غیرمجاز در قطعات الکترونیکی یا نرم‌افزارهای خودرو ممکن است باعث بروز مشکلات عملکردی شود. از آنجا که قطعات الکترونیکی به یک سیستم شبکه‌ای متصل هستند، ایجاد نقص در یک قطعه ممکن است به عملکرد سایر سیستم‌ها نیز تأثیر بگذارد و به طور جدی ایمنی رانندگی را به خطر بیندازد، باعث فرسودگی بیش از حد قطعات شود و حتی ممکن است منجر به باطل شدن گواهینامه رانندگی شود.

نمایندگان مجاز شرکت مسئول آسیب‌های ناشی از تغییرات یا تعمیرات نادرست نیستند؛ بنابراین، چنین آسیب‌هایی تحت پوشش ضمانتنامه این شرکت نمی‌باشند.

هرگونه تعمیرات و تغییرات فنی در این خودرو باید با استفاده از قطعات اصلی ® این شرکت انجام شود و توسط نمایندگان مجاز این شرکت انجام گردد.

خودروهای مجهز به تجهیزات کمکی خاص یا قطعات بدنه

تولیدکنندگان تجهیزات کمکی خاص و قطعات بدنه باید مطمئن شوند که محصولات آن‌ها با قوانین حفاظت از محیط زیست ملی و مقررات مربوطه مطابقت دارند.

مالکان خودرو باید مدارک مربوط به نصب تجهیزات کمکی و قطعات بدنه را نگهداری کنند. هنگام اسقاط خودرو قدیمی، این مدارک نصب باید به شرکت اسقاط تحویل داده شود تا اطمینان حاصل شود که خودرو (از جمله هرگونه لوازم جانبی و قطعات نصب شده بر روی آن) مطابق با مقررات محیط زیست بازیافت می‌شود و از بین می‌رود.

⚠️ هشدار

تعمیرات و تغییرات نادرست ممکن است باعث بروز مشکلات، آسیب به خودرو و کاهش کارایی سیستم‌های فریبک فرمان و ترمز شود که ممکن است منجر به حوادث و آسیب‌های جدی گردد.

- تعمیرات و تغییرات باید توسط نمایندگان مجاز شرکت انجام شود.

تعمیرات و تاثیر آنها بر سیستم کیسه هوا

خودروها باید مطابق با مشخصات فنی شرکت تعمیر و اصلاح شوند ← ⚠️

هرگونه تغییرات و تعمیرات در سپر جلو، درب‌های خودرو، صندلی‌های جلو، روکش سقف یا بدنه باید توسط نمایندگان مجاز شرکت انجام شود، زیرا ممکن است قطعات سیستم و سنسورهای سیستم کیسه هوا بر روی این قطعات خودرو نصب شده باشند.

کار بر روی سیستم کیسه هوا یا جدا کردن اجزای کیسه هوا برای تعمیر سایر قطعات خودرو ممکن است به قطعات سیستم کیسه هوا آسیب برساند و در نتیجه کیسه‌های هوا هنگام وقوع حادثه به درستی عمل نکنند یا اصلاً عمل نکنند.

برای اطمینان از عملکرد حفاظتی سیستم کیسه هوا و جلوگیری از آسیب به افراد یا آلودگی محیط توسط قطعات جدا شده، هنگام جابجایی این قطعات، رعایت دقیق قوانین مربوطه ضروری است. نمایندگان مجاز شرکت با این مقررات آشنا هستند و می‌توانند خدمات مشاوره‌ای به شما ارائه دهند.

تغییرات در سیستم تعلیق خودرو ممکن است باعث شود که سیستم کیسه هوا به درستی عمل نکند و نتواند نقش حفاظتی خود را ایفا کند. برای مثال، استفاده از ترکیب لاستیک/رینگ‌هایی که توسط شرکت تأیید نشده‌اند، کاهش ارتفاع استاندارد خودرو، یا تغییر سختی سیستم تعلیق (از جمله تغییر فنرها، ستون‌های کمک فنر و کمک فنرها) ممکن است نیروهای اندازه‌گیری شده توسط سنسورهای کیسه هوا و منتقل شده به واحد کنترل را تغییر دهد. برخی از تغییرات در سیستم تعلیق ممکن است باعث افزایش نیروی اندازه‌گیری شده توسط سنسورهای کیسه هوا شود و در نتیجه کیسه هوا زمانی که نباید باز شود، عمل کند. در حالی که برخی دیگر از تغییرات ممکن است نیروی اندازه‌گیری شده را کاهش دهند و در نتیجه باعث شوند که کیسه هوا در زمانی که باید عمل کند، عمل نکنند.

⚠️ هشدار

تعمیرات و تغییرات نادرست ممکن است باعث نقص عملکرد، آسیب به خودرو و کاهش کارایی سیستم‌های فریبک فرمان و ترمز شود که می‌تواند منجر به حوادث، جراحات شدید و حتی مرگ شود!

- تعمیرات و تغییرات خودرو باید توسط نمایندگان مجاز شرکت انجام شود.
- اجزای کیسه هوا قابل تعمیر نیستند و باید تعویض شوند!
- از قطعات کیسه هوای جدا شده از خودروهای اسقاطی یا قطعات بازیافتی کیسه هوا استفاده نکنید.

⚠️ هشدار

تغییرات در سیستم تعلیق خودرو (از جمله استفاده از ترکیب لاستیک/رینگ نامناسب) ممکن است باعث اختلال در عملکرد سیستم کیسه هوا شود و در صورت بروز حادثه، سرنشینان داخل خودرو ممکن است دچار جراحات شدید یا حتی مرگ شوند!

- هیچ قطعه‌ای با عملکرد متفاوت از قطعات اصلی خودرو را بر روی سیستم تعلیق نصب نکنید.
- از چرخ‌ها با ترکیب لاستیک/رینگ مورد تأیید شرکت استفاده کنید.

اگر تلفن‌های همراه یا رادیوهای دوطرفه (دستگاه بی‌سیم) بدون آنتن خارجی درون خودرو استفاده شوند، میزان تشعشعات پرتوهای الکترومغناطیسی درون خودرو ممکن است از حد مجاز فراتر رود و به سلامت راننده و سایر سرنشینان آسیب برساند. نصب نادرست آنتن خارجی نیز می‌تواند منجر به تشعشعات بیش از حد پرتوهای الکترومغناطیسی شود.

- آنتن‌دهی تلفن همراه بر عملکرد دستگاه‌های ضربان‌ساز تأثیر می‌گذارد، بنابراین فاصله آنتن تلفن همراه و دستگاه ضربان‌ساز نباید کمتر از ۲۰ سانتی‌متر باشد.
- تلفن همراه را چه در حالت تماس و چه در حالت عادی، در جیب قفسه سینه‌ای که دستگاه ضربان‌ساز در آن نصب شده است، قرار ندهید.
- اگر فکر می‌کنید که تلفن همراه در کار دستگاه ضربان‌ساز اختلال ایجاد می‌کند، باید فوراً تلفن همراه را خاموش کنید.

پرتوهای الکترومغناطیسی

هنگام استفاده از تلفن‌های همراه یا دستگاه‌های صوتی بدون اتصال آنتن خارجی خودرو، پرتوهای الکترومغناطیسی نمی‌توانند به طور مؤثر به بیرون از خودرو منتقل شوند. این موضوع به ویژه در شرایطی که دریافت سیگنال ضعیف است، مثلاً در مناطق روستایی، باعث افزایش تشعشعات درون خودرو می‌شود. این می‌تواند خطرات سلامتی ایجاد کند. ⚠️

بسته به تجهیزات، می‌توان از یک رابط مناسب برای اتصال تلفن همراه به آنتن خارجی خودرو استفاده کرد ← برای این منظور به کتابچه راهنمای سیستم نمایش اطلاعات مراجعه کنید. این کار می‌تواند کیفیت اتصال را بهبود بخشد و دامنه پوشش را گسترش دهد.

تماس گرفتن

در بسیاری از کشورها، تماس‌های تلفنی در خودرو تنها از طریق هندزفری، برای مثال، آن‌هایی که از طریق بلوتوث متصل می‌شوند، مجاز است. قبل از استفاده از تلفن همراه، آن را در یک نگهدارنده مناسب ← ⚠️ یا در یک محفظه نگهداری غیر لغزنده قرار دهید، مثلاً محفظه کنسول وسط.

سیستم صوتی

هنگام استفاده از رادیوهای دوطرفه (دستگاه بی‌سیم برای برقراری تماس بین دو طرف)، به مقررات قانونی و کتابچه راهنمای سازنده توجه داشته باشید. اگر نیاز به نصب رادیو دو طرفه دارید، باید مجوزهای مربوطه را دریافت کنید.

برای کسب اطلاعات بیشتر در مورد نصب تجهیزات رادیویی، لطفاً با نمایندگی مجاز شرکت مشورت کنید.

هشدار

اگر تلفن همراه به طور آزاد درون خودرو قرار داده شده یا به درستی ثابت نشده باشد، ممکن است در هنگام ترمز اضطراری، شتاب گرفتن ناگهانی یا در صورت وقوع حادثه، پرتاب شود و به سرنشینان خودرو آسیب برساند.

- در حین حرکت خودرو، مطمئن شوید که تلفن‌های همراه، نگهدارنده‌های تلفن، دفترچه یادداشت‌ها، دستگاه‌های مسیریابی قابل حمل و دیگر اجسام به طور ایمن در خارج از ناحیه باز شدن کیسه‌های هوا ثابت شده یا در مکان‌های ایمن درون خودرو قرار داده شده‌اند.

اطلاعات کاربر

اطلاعات ذخیره شده در واحد کنترل

این خودرو مجهز به یک واحد کنترل الکترونیکی است که موتور محرک و سیستم مدیریت انتقال قدرت را کنترل می‌کند. واحد کنترل همچنین عملکرد سیستم آگزوز و سیستم کیسه هوا را کنترل می‌کند.

واحد کنترل الکترونیکی به طور مداوم داده‌های مربوط به وضعیت عملکرد خودرو را محاسبه می‌کند. این واحد تنها داده‌های مربوط به خطاها و داده‌هایی که از مقادیر تعیین شده منحرف شده‌اند را ذخیره می‌کند و خطاها را از طریق چراغ‌های هشدار در صفحه کیلومتر نشان می‌دهد.

داده‌های ذخیره شده در واحد کنترل باید با استفاده از ابزارهای خاص خوانده و ارزیابی شوند.

نمایندگی‌های مجاز شرکت از داده‌های ذخیره شده در واحد کنترل برای تشخیص و رفع نقص‌های خودرو استفاده می‌کنند. واحد کنترل می‌تواند داده‌های زیر را ذخیره کند:

- اطلاعات مربوط به درایو الکترونیکی
- سرعت
- جهت حرکت
- شدت ترمز
- اطلاعات نظارت بر کمربند ایمنی

واحد کنترل محتوای مکالمات سرنشینان خودرو را ذخیره نمی‌کند. مسیر رانندگی خودرو نمی‌تواند و نباید با استفاده از داده‌های ذخیره شده ایجاد شود.

در طول استفاده از خودرو، ممکن است شرایط خاصی پیش بیاید و سیستم در این شرایط داده‌ها را ذخیره می‌کند. این داده‌ها، به تنهایی یا همراه با اطلاعات دیگر (مانند گزارش‌های مربوط به حوادث، وضعیت آسیب‌دیدگی خودرو، شواهد و غیره)، ممکن است از طریق تحلیل کارشناسانه و اطلاعات اضافی به یک فرد خاص نسبت داده شود.

برنامه‌ریزی مجدد واحد کنترل

تمام داده‌های مربوط به اجزای کنترل شده در واحد کنترل ذخیره می‌شوند. عملکردهای راحتی مانند فلاشر تغییر لاین، عملکرد باز کردن درب‌های خاص و حالت‌های نمایشگر می‌توانند با استفاده از تجهیزات تخصصی دوباره برنامه‌ریزی شوند. اگر برخی از عملکردهای راحتی خودرو دوباره برنامه‌ریزی شوند، عملکرد پس از برنامه‌ریزی ممکن است با عملکردهای اولیه که در این کتابچه راهنما توضیح داده شده است، متفاوت باشد. بنابراین، عملکردهای دوباره برنامه‌ریزی شده باید توسط یک نماینده مجاز در بخش "نظرات فروشنده" در دفترچه تعمیر و نگهداری ثبت شوند.

برای کسب اطلاعات بیشتر در مورد قابلیت‌های قابل برنامه‌ریزی مجدد، می‌توانید با نمایندگی‌های مجاز شرکت مشورت کنید.

خواندن حافظه مربوط به نقص‌های خودرو

این خودرو مجهز به یک رابط تشخیصی برای خواندن داده‌های ذخیره شده در حافظه عیب‌یابی است ← ⚠️. حافظه عیب‌یابی خودرو داده‌های مربوط به خطاها و داده‌هایی که از مقادیر تعیین شده واحد کنترل منحرف می‌شوند را ثبت می‌کند. برای اطلاعات دقیق‌تر در مورد داده‌های ذخیره شده، می‌توانید با نمایندگی مجاز شرکت ارتباط برقرار کنید. رابط تشخیصی در زیر داشبورد، در فضای پای راننده قرار دارد.

خواندن و بازنشانی حافظه عیب‌یابی باید توسط نمایندگی مجاز شرکت انجام شود.

پس از رفع نقص، اطلاعات مربوط به آن نقص در حافظه حذف خواهد شد. اطلاعات ذخیره شده به طور مداوم با داده‌های جدید جایگزین می‌شود.

ویژگی‌های راحتی و سیستم نمایش اطلاعات

در تجهیزات انتخابی، می‌توانید داده‌ها را خودتان در عملکردهای سیستم نمایش اطلاعات خودرو بارگیری کنید. این داده‌ها شامل:

- داده‌های رسانه برای پخش موسیقی، فیلم یا عکس در سیستم نمایش اطلاعات.
- داده‌های دفترچه تلفن هنگام استفاده از سیستم هندزفری یا سیستم مسیریابی.
- مقاصد وارد شده برای مسیریابی.
- داده‌های مورد نیاز برای خدمات آنلاین.

حفاظت از داده‌های شخصی

بیانیه اطلاع‌رسانی پردازش اطلاعات شخصی

زمانی که از خدمات تعمیر، تعویض یا برگشت خودرو ارائه شده توسط شرکت نگین سرویس و نمایندگی های مجاز آن استفاده می‌کنید، نمایندگی شماره شناسایی خودرو (برای مثال شماره NIV)، شماره پلاک، داده های مربوط به حرکت خودرو و اطلاعات مربوط به خطا(همانطور که در زیر مشخص شده است) را برای اهداف آماری، مدیریت ادعاها و

تجزیه و تحلیل علت خطا جمع‌آوری می‌کند.

شرکت نگین سرویس و نمایندگی های آن اطلاعات شخصی شما را فقط در مدت زمان تعیین شده توسط قوانین و مقررات و همچنین در مدت زمان لازم برای دستیابی به اهداف ذکر شده نگهداری خواهند کرد. پس از پایان این دوره، شرکت اطلاعات را حذف یا به صورت ناشناس پردازش خواهد کرد. اگر نیاز به استعلام، تغییر یا حذف اطلاعات شخصی خود دارید، می‌توانید از طریق تماس با شرکت نگین سرویس و خدمات مشتری، اقدامات لازم را انجام دهید.

FAW-Volkswagen و شرکت نگین سرویس دقت بالایی به خرج می‌دهند و اقدامات فنی سخت‌گیرانه‌ای را برای جلوگیری از نشت اطلاعات انجام می‌دهند. اگر شرکت خدمات یا عملیات را متوقف کند، حداقل پانزده روز پیش از آن به شما اطلاع خواهد داد و پس از پایان خدمات یا عملیات، اطلاعات شخصی شما را حذف یا به صورت ناشناس پردازش خواهد کرد.

شماره شناسایی خودرو(کد VIN) اطلاعات مربوط به حرکت خودرو و اطلاعات خطا

شماره شناسایی خودرو VIN

هر خودرو دارای یک شماره شناسایی منحصر به فرد است که می‌تواند برای شناسایی خودرو شما و پیگیری مالکین کنونی و قبلی آن استفاده شود. داده‌های تولید شده یا پردازش شده توسط کنترل‌کننده ممکن است به افرادی مربوط باشد یا تحت شرایط خاصی به افراد نسبت داده شود. برای مثال، این می‌تواند شامل رفتار رانندگی شما، موقعیت شما یا مسیرهای رانندگی و عادات استفاده شما باشد.

این داده‌ها می‌توانند روی دستگاه‌های داخل خودرو یا دستگاه‌های متصل به آن، مانند دستگاه‌های ارتباطات همراه، USB یا پخش‌کننده‌های MP3 ذخیره شوند. داده‌ها تنها زمانی حذف می‌شوند که در دستگاه‌های داخل خودرو ذخیره شده باشند. بسته به تنظیماتی که انتخاب کرده‌اید، می‌توانید تصمیم بگیرید که آیا این داده‌ها را به اشخاص ثالث انتقال دهید یا خیر، به ویژه هنگام استفاده از خدمات آنلاین.

تنظیمات ویژگی‌های راحتی (تنظیمات شخصی) می‌توانند در خودرو ذخیره و در هر زمان تغییر کنند. برخی از داده‌ها بستگی به تجهیزات مربوطه دارند، مانند:

- تنظیمات موقعیت صندلی.
- تنظیمات شاسی و تهویه مطبوع.
- تنظیمات شخصی‌سازی شده مانند تنظیمات آینه یا نور داخل خودرو.

ادغام دستگاه‌های ارتباطی همراه

اگر خودرو تجهیز شده باشد، می‌توان دستگاه‌های ارتباطات همراه یا سایر دستگاه‌های الکترونیکی قابل حمل را به خودرو متصل کرد تا در صورت مجهز بودن خودرو، بتوانید آن را از طریق عناصر عملیاتی یکپارچه در خودرو کنترل کنید. در این حالت، تصاویر و صداهای دستگاه‌های الکترونیکی قابل حمل از طریق سیستم نمایش اطلاعات پخش می‌شوند و همچنین اطلاعات خاصی (بسته به نوع یکپارچه‌سازی) مانند داده‌های مکانی و سایر اطلاعات عمومی خودرو به دستگاه‌های ارتباطات همراه منتقل می‌شود. برای توضیحات بیشتر، به نمایش برنامه (Application Display) در سیستم نمایش اطلاعات مراجعه کنید.

بنابراین، می‌توانید از برخی از برنامه‌های دستگاه تلفن همراه منتخب خود، مانند مسیریابی یا پخش موسیقی استفاده کنید. با این حال، هیچ تعامل دیگری بین دستگاه ارتباطات همراه و خودرو انجام نخواهد شد، به ویژه دسترسی فعال به داده‌های خودرو. پردازش بیشتر داده‌ها، اینکه آیا می‌توان تنظیماتی انجام داد یا چه تنظیماتی انجام شود، توسط ارائه دهنده برنامه مربوطه و بسته به برنامه و سیستم‌عامل دستگاه ارتباطات همراه تعیین می‌شود.

هشدار

استفاده نادرست از سوکت عیب‌یاب ممکن است باعث اختلال در عملکرد شود که ممکن است منجر به بروز حادثه و آسیب شود.

- هرگز بدون مجوز از سوکت عیب‌یاب برای دسترسی به حافظه عیب‌یابی استفاده نکنید.
- حافظه عیب‌یابی باید توسط نمایندگی مجاز شرکت خوانده شود.

داده‌های عملیاتی خودرو

واحد کنترل الکترونیکی (ECU) که در خودروی شما نصب شده است برای پردازش داده‌ها و کنترل خودرو استفاده می‌شود. ECU داده‌های دریافت شده از سنسورهای خودرو یا داده‌های تولید یا مبادله شده بین ECU ها را پردازش می‌کند. برخی از واحدهای کنترل برای عملکرد ایمن خودروی شما ضروری هستند، برخی از آنها در حین رانندگی شما را پشتیبانی می‌کنند (مانند سیستم‌های کمک رانندگی خودرو)، و برخی برای افزایش راحتی رانندگی یا عملکردهای سیستم نمایش اطلاعات استفاده می‌شوند.

این داده‌ها برای مثال شامل:

- اطلاعات وضعیت خودرو (مانند سرعت، کاهش سرعت، شتاب جانبی، سرعت چرخ، نشانگر کمربند ایمنی).
- شرایط محیطی (مانند دما، بارندگی، فاصله).
- به طور کلی، این داده‌ها به طور موقت وجود دارند و زمانی که از این عملکردها استفاده نمی‌شود، ذخیره نمی‌شوند و تنها توسط خود خودرو پردازش می‌شود.
- واحدهای کنترل معمولاً شامل ذخیره‌سازی داده‌ها (از جمله کلیدهای خودرو) هستند که برای ثبت موقت یا دائم اطلاعات در مورد وضعیت خودرو، بارهای اجزای آن، الزامات سرویس و نگهداری و رویدادهای فنی و اطلاعات خطا استفاده می‌شوند.

داده‌های ذخیره‌شده بسته به طراحی خودرو متفاوت خواهد بود. به طور کلی، داده‌های زیر ذخیره می‌شوند:

- وضعیت عملکرد اجزای سیستم (مانند سطح سوخت، فشار باد لاستیک، وضعیت باتری).
- خطاها و نقص‌های اجزای مهم سیستم (مانند چراغ‌های جلو، ترمزها).
- واکنش سیستم‌ها در شرایط خاص رانندگی (مانند فعال‌سازی کیسه هوای ایمنی، فعال‌سازی سیستم کنترل الکترونیکی پایداری).

- اطلاعات رویدادهای مربوط به آسیب دیدن خودرو.
- برای خودروهای برقی، وضعیت شارژ باتری با ولتاژ بالا و محدوده مسافت قابل پیمایش تخمینی.

در شرایط خاص (مانند زمانی که خودرو نقصی را شناسایی می‌کند)، ممکن است برخی از داده‌های تصادفی ذخیره شود.

اطلاعات مربوط به راحتی و عملکردهای سیستم

نمایش اطلاعات

شما می‌توانید تنظیمات راحتی و تنظیمات شخصی‌سازی شده را درون خودرو ذخیره کرده و در هر زمان آن‌ها را تغییر دهید یا بازیابی کنید.

بسته به طراحی خودرو، قابلیت‌های تنظیمی موجود ممکن است متفاوت باشد، برای مثال:

- تنظیم موقعیت صندلی و غربلیک فرمان
- تنظیمات شاسی و حالت تهویه مطبوع
- تنظیمات شخصی، مانند روشنایی داخلی خودرو

شما می‌توانید داده‌های خود را در سیستم نمایش اطلاعات خودرو بر اساس طراحی خودرویی که انتخاب کرده‌اید وارد کنید.

بسته به طراحی خودرو، می‌توانید اطلاعاتی مانند موارد زیر را وارد کنید:

- داده‌های چندرسانه‌ای، مانند موسیقی، فیلم‌ها یا عکس‌ها، برای پخش در سیستم چندرسانه‌ای.
- فهرست مخاطبین برای استفاده با سیستم‌های تقویت صدا یا مسیریابی در خودرو.

اطلاعات نقص عملکرد خودرو

بر اساس شکایات کاربران، تعمیرکاران اطلاعات مربوط به شکایت، مانند نقص صدا، نشت مایعات، چراغ‌های هشدار و نقص‌های سخت‌افزاری، را از طریق عکس و ویدیوهای با طول‌های مختلف یا رکوردها جمع‌آوری می‌کنند تا به تحلیل شکایت شما کمک کنند.

دوربین ثبت وقایع (EDR)

بررسی کرده و آن را با منابع داده‌های دیگر تحلیل کنند تا اطلاعات مرتبط با افراد را در چارچوب تحقیقات حادثه شناسایی کنند.

برای دسترسی به دوربین ثبت وقایع (EDR)، باید دکمه استارت در حالت ON قرار گیرد و از تجهیزات تخصصی لازم برای اتصال به خودرو یا EDR از طریق سوکت عیب‌یاب قانونی خودرو (OBD) استفاده شود. برای کسب اطلاعات بیشتر در مورد نحوه دریافت ابزار استخراج داده‌های EDR و روش‌های دسترسی، لطفاً با نمایندگی مجاز تماس بگیرید.

شرکت به داده‌های ضبط شده حادثه (EDR) دسترسی نخواهد داشت، و آنها را بازبینی و اصلاح نخواهد کرد. مگر اینکه مالک خودرو (یا فردی که خودرو را اجاره کرده) اجازه چنین کاری را دهد یا بر اساس قرارداد یا قوانین چنین کاری لازم باشد.

بر اساس تعهدات قانونی مربوط به نظارت بر محصولات، شرکت ممکن است از داده‌ها برای نظارت بر محیط زیست، اهداف تحقیقاتی و بهبود کیفیت سیستم‌های ایمنی خودرو استفاده کند. برای اهداف تحقیقاتی، شرکت ممکن است داده‌ها را به صورت ناشناس، یعنی بدون ارائه اطلاعات در مورد خودرو، مالک یا مستأجر، در اختیار اشخاص ذینفع قرار دهد.

چنانچه خودرو به دوربین ثبت وقایع مجهز باشد، مالک و راننده خودرو مکلف به رعایت کلیه قوانین از جمله مقررات حفظ حریم خصوصی و تبعیت از دستورات تابلوهای اماکن مختلف در زمینه تهیه و ضبط تصویر می‌باشند.

این خودرو ممکن است مجهز به دوربین ثبت وقایع (EDR) باشد.

عملکرد اصلی دوربین ثبت وقایع (EDR) ثبت داده‌ها در صورت وقوع یک حادثه خاص یا حوادث مشابه (مانند فعال شدن کیسه‌های هوا یا برخورد با موانع جاده‌ای) است. این داده‌ها می‌تواند به تحلیل عملکرد سیستم‌های خودرو کمک کند. EDR داده‌های مربوط به حرکت و سیستم ایمنی کودک را برای مدت کوتاهی (حدود ۱۰ ثانیه) ثبت می‌کند، داده‌هایی مانند:

- وضعیت عملکرد سیستم‌های مربوط به خودرو
- درست بستن یا نبستن کمربند ایمنی توسط راننده و سرنشینان صندلی جلو
- موقعیت پدال‌های ترمز و گاز
- سرعت خودرو

این داده‌ها می‌تواند به درک بهتر شرایط در زمان وقوع حادثه و آسیب‌ها کمک کند.

علاوه بر این، این ضبط‌کننده همچنین می‌تواند داده‌های مربوط به سیستم‌های کمک راندگی را ثبت کند. علاوه بر اطلاعاتی در مورد خاموش یا روشن بودن سیستم‌های مربوطه، اینکده عملکرد آنها محدود است یا فعال نشده‌اند، همچنین اطلاعاتی در مورد دور زدن، شتاب‌گیری یا ترمز خودرو در شرایط فوق نیز ثبت می‌شود. بسته به مدل خودرو و تجهیزات آن، ممکن است اطلاعات مربوط به موارد زیر در EDR ثبت شود:

- سیستم کروزر کنترل تطبیقی (ACC)
- سیستم حفظ مسیر
- عملکرد ترمز اضطراری

دوربین ثبت وقایع (EDR) تنها در صورت وقوع یک حادثه یا شرایط ویژه مشابه، داده‌ها را ثبت می‌کند. در شرایط راندگی عادی، EDR داده‌ها را ثبت نمی‌کند و همچنین داده‌های صوتی یا تصویری از داخل یا اطراف خودرو را ذخیره نمی‌کند. همچنین اطلاعات شخصی مانند نام، جنسیت، سن یا محل وقوع حادثه در هیچ زمان ثبت نخواهد شد. با این حال، مقامات اجرایی دولتی و دیگران می‌توانند با استفاده از ابزارهای مناسب، محتوای EDR را

مکانیزم فعال سازی و پوشش EDR

هنگامی که خودرو به طور همزمان "دلتا-V عرضی" را ثبت می کند، آستانه (حداقل تغییر سرعت) فعال سازی سیستم، تغییر سرعت خودرو به میزان کمتر از 8 km/h در یک بازه زمانی ۱۵۰ میلی ثانیه در جهت محور X یا محور Y است. هنگامی که دستگاه های مهار غیر قابل برگشت (مانند کیسه های هوا) باز می شوند، آن حادثه به اندازه کافی جدی در نظر گرفته می شود تا سیستم داده های مربوط به حادثه را قفل کند.

اگر سیستم EDR فضای کافی برای ثبت یک رویداد جدید نداشته باشد، داده های رویداد جدید در ترتیب زمانی به طور متوالی جایگزین رویدادهای قبلی که قفل نشده اند، می شوند. این کار برای داده های قفل شده امکان پذیر نیست. روش های پیاده سازی سیستم های کنترل هوشمند

۱. سیستم کروز کنترل

برای اطلاعات دقیق تر، به توضیحات سیستم های کمک رانندگی در صفحه ۱۴۹ مراجعه کنید. وضعیت سیستم کروز کنترل به عنوان یک عنصر داده کلاس B با حالت های مختلف ممکن ثبت می شود:

- روشن و فعال
- روشن اما غیرفعال
- خاموش
- نقص عملکرد

۲. سیستم کروز کنترل تطبیقی

برای اطلاعات دقیق تر، به توضیحات سیستم های کمک رانندگی در صفحه ۱۵۱ مراجعه کنید. عنصر داده مربوطه "وضعیت سیستم کروز کنترل تطبیقی" در داده های کلاس B است که ممکن است شامل وضعیت های زیر باشد:

- روشن و فعال
- روشن اما فعال نیست
- خاموش
- نقص عملکرد

۳. سیستم ضد قفل ترمز

برای اطلاعات بیشتر، به توضیحات سیستم کمکی ترمز ← صفحه ۱۹۲ مراجعه کنید. عنصر داده مربوطه "وضعیت سیستم ضد قفل ترمز" در نوع داده B است که با حالت های مختلف ممکن ثبت می شود:

- فعال
- غیرفعال
- نقص عملکرد

۴. سیستم کمک ترمز اضطراری

برای اطلاعات دقیق تر، به توضیحات سیستم کمک ترمز در صفحه ۱۹۲ مراجعه کنید. عنصر داده مربوطه "وضعیت سیستم ترمز اضطراری خودکار" در داده های کلاس B است که ممکن است شامل وضعیت های زیر باشد:

- روشن و فعال
- روشن اما غیرفعال
- غیرفعال
- نقص عملکرد

۵. برنامه پایداری الکترونیکی

برای اطلاعات بیشتر به توضیحات سیستم کمکی ترمز ← صفحه ۱۹۲ مراجعه کنید. عنصر داده مربوطه "وضعیت سیستم کنترل پایداری الکترونیکی" در نوع داده B است که ممکن است دارای وضعیت های زیر باشد:

- روشن و فعال
- روشن اما غیرفعال
- غیرفعال
- نقص عملکرد

۶. سیستم ضد لغزش

برای اطلاعات بیشتر به توضیحات سیستم کمکی ترمز ← صفحه ۱۹۲ مراجعه کنید. عنصر داده مربوطه "وضعیت سیستم ضد لغزش" در نوع داده B است که ممکن است دارای وضعیت های زیر باشد:

- روشن و فعال
- روشن اما غیرفعال
- غیرفعال
- نقص عملکرد

توضیحات عناصر داده کلاس A ثبت شده

شماره سریال	نام	توضیحات داده‌ها
۱	delta-V طول	تغییر در سرعت طولی خودرو، طول delta-V تنها جزء طول delta-V کل است.
۲	ثبت بیشترین دلتای عمودی	بیشترین میزان تغییر سرعت خودرو در جهت محور طولی که توسط EDR ثبت شده است. این داده باید همراه با زمان تا حداکثر delta-V طولی استفاده شود.
۳	زمان رسیدن به حداکثر دلتای عمودی ثبت شده	زمان ثبت شده توسط EDR در امتداد محور X، از نقطه صفر تا زمانی که حداکثر تغییر سرعت طولی در یک حادثه رخ می‌دهد. این داده باید با حداکثر delta-V طولی ترکیب شود.
۴	شاخص نشان‌دهنده وضعیت داده‌های ضبط شده	نقطه زمانی را نشان می‌دهد که شتاب (طول و عرضی) ثبت شده توسط EDR برای اولین بار به محدوده سنسور می‌رسد.
۵	سرعت خودرو	سرعت خودرو که با وسایل دیگر به دست می‌آید. دقت داده‌ها ممکن است تحت تأثیر عواملی مانند انحراف قابل توجه در اندازه لاستیک نسبت به تنظیمات کارخانه و قفل شدن چرخ یا لغزش چرخ قرار گیرد.
۶	ترمز خودرو، فعال یا غیرفعال	برای تشخیص دادن اینکه آیا راننده پدال ترمز را فشار داده است یا خیر، استفاده می‌شود.

شماره سریال	نام	توضیحات داده‌ها
۷	وضعیت کمر بند ایمنی راننده	وضعیت سگک قفل کمر بند ایمنی راننده
۸	درصد موقعیت واقعی پدال گاز به موقعیت کاملاً فشار داده شده	موقعیت واقعی پدال گاز به صورت درصدی نسبت به موقعیت کاملاً فشرده شده توسط راننده
۹	دور در دقیقه (r/min)	چرخش میل لنگ اصلی موتور خودرو در دقیقه
۱۰	چرخه روشن شدن خودرو در طول یک رویداد	تعداد چرخه‌های روشن شدن ECU که داده‌های EDR را از زمان استفاده اولیه تا وقوع رویداد ثبت کرده است. یک نمونه از روشن شدن، زمانی است که دکمه استارت از حالت OFF به ON انتقال می‌یابد.
۱۱	چرخه روشن شدن در زمان خواندن داده‌ها	تعداد چرخه‌های روشن شدن ECU که داده‌های EDR را از زمان خواندن اولیه تا زمان خواندن داده‌های EDR ثبت کرده است. یک نمونه از چرخه روشن شدن، زمانی است که دکمه استارت از حالت OFF به ON انتقال می‌یابد.
۱۲	وضعیت کامل بودن ثبت داده‌های مربوط به رویداد	نشانگر وضعیت برای اینکه آیا داده‌های مربوط به ECU که داده‌های EDR را ثبت می‌کند، ضبط و ذخیره شده است یا خیر.
۱۳	فاصله زمانی بین رویداد ثبت شده فعلی و رویداد قبلی	اگر دو رویداد در عرض ۵ ثانیه اتفاق بیفتند، این زمان از شروع رویداد X تا شروع رویداد X-1 را نشان می‌دهد.

⚠ هشدار

عملکرد نامناسب خودرو به راحتی می‌تواند منجر به بروز حادثه و جراحات شود!

- قوانین راهنمایی و رانندگی مربوطه باید رعایت شود.
- همیشه باید طبق دستورالعمل‌های ارائه شده در این کتابچه عمل کنید.

! نکته

کنترل نامناسب و استفاده نادرست ممکن است به خودرو آسیب برساند.

- حتماً قوانین و مقررات مربوطه را رعایت کنید.
- حتماً طبق دستورالعمل‌های مربوطه در این کتابچه راهنما عمل کنید.

درگاه ارتباطی بر روی شیشه جلو



تصویر ۱۸۰: درگاه ارتباطی بر روی شیشه جلو (منطقه آبی) (تصویر)

یک درگاه ارتباطی (منطقه آبی) در کنار پایه آینه دید عقب داخلی روی شیشه جلو وجود دارد که از طریق آن سیگنال‌های الکترونیکی قطعات الکترونیکی خارجی دریافت می‌شود.

می‌توان تراشه هوشمند را از داخل خودرو در درگاه ارتباطی (منطقه آبی) کنار پایه آینه دید عقب قرار داد ← تصویر ۱۸۰.

قسمت درگاه قرارگیری تراشه هوشمند را نپوشانید و روی تراشه هوشمند برچسب نزنید، در غیر این صورت ممکن است بر دریافت سیگنال‌های الکترونیکی تأثیر بگذارد و باعث اختلال در عملکرد قطعات الکترونیکی مرتبط شود.

شماره سریال	نام	توضیحات داده‌ها
۱۴	شماره شناسایی خودرو (VIN)	شماره شناسایی خودرو (VIN) که توسط سازنده خودرو مشخص می‌شود.
۱۵	شماره سخت‌افزار ECU که داده‌های EDR را ثبت می‌کند.	شماره سخت‌افزار ECU که عملکرد ثبت EDR را در خودرو اجرا می‌کند.
۱۶	شماره سریال ECU که داده‌های EDR را ثبت می‌کند.	شماره سریال ECU که عملکرد ثبت داده‌های EDR را در خودرو اجرا می‌کند.
۱۷	شماره نسخه نرم‌افزار ECU که داده‌های EDR را ثبت می‌کند.	شماره نسخه نرم‌افزار ECU که عملکرد ثبت داده‌های EDR را در خودرو اجرا می‌کند.

برچسب‌ها و علائم

گواهی‌های ایمنی، برچسب‌ها و علائمی که حاوی داده‌ها و اطلاعات مهم در مورد استفاده از خودرو هستند، در قسمت جلویی خودرو و بر روی برخی از اجزای خودرو نصب شده‌اند.

- هرگز گواهی‌های ایمنی، برچسب‌ها و علائم را جدا نکنید یا به آنها آسیب نرسانید؛ آنها باید سالم و قابل خواندن باقی بمانند.

- اگر اجزای خودرو دارای گواهی‌های ایمنی، برچسب‌ها یا علائم تعویض شوند، باید هنگام نصب قطعات جدید، گواهی‌های ایمنی، برچسب‌ها یا علائم با اطلاعات مشابه توسط نمایندگی‌های مجاز شرکت بر روی آنها نصب شوند.

برچسب هشدار ولتاژ بالا

این برچسب در نزدیکی قفل درب موتور و بر روی اجزای ولتاژ بالا (از جمله باتری ولتاژ بالا) قرار دارد و شامل اطلاعات هشدار ولتاژ بالا برای سیستم الکترونیکی خودرو است.

سیستم الکترونیکی پرداخت عوارض (ETC)

(در صورت پوشش دهی در منطقه کاربر)

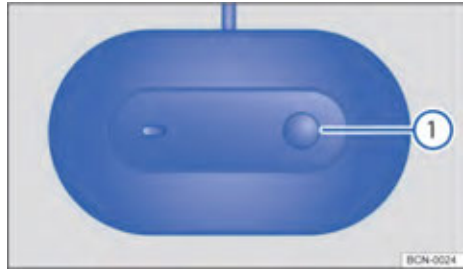

تصویر ۱۸۱: روی شیشه جلو: سیستم الکترونیکی پرداخت عوارض ETC (تصویر)

ETC (پرداخت الکترونیکی عوارض) یک سیستم الکترونیکی پرداخت عوارض است که به وسایل نقلیه اجازه می‌دهد بدون توقف در هنگام عبور از ایستگاه‌های عوارضی، با استفاده از ارتباط داده‌ای اختصاصی با واحد الکترونیکی ETC که در قسمت جلو نصب شده است، عوارض را پرداخت کنند. با استفاده از فناوری اینترنت، تسویه حساب با بانک‌ها یا مؤسسات مالی ثالث انجام می‌شود، به طوری که خودرو می‌تواند عوارض‌ها را بدون توقف در ایستگاه عوارض پرداخت کند.

روشن و خاموش کردن بلوتوث

روشن کردن بلوتوث

دکمه بلوتوث را دو بار سریع در عرض ۱ ثانیه فشار دهید ← تصویر ۱۸۱ 1 تا عملکرد بلوتوث روشن شود و چراغ نشانگر آن به رنگ سبز روشن شود.

خاموش کردن بلوتوث

پس از روشن شدن بلوتوث، اگر در مدت ۱۲۰ ثانیه هیچ عملیاتی روی برنامه انجام نشود، واحد الکترونیکی خودرو به طور خودکار عملکرد بلوتوث را خاموش می‌کند. یا، عملکرد بلوتوث را از طریق برنامه تلفن همراه خاموش کنید.

عملکرد جستجو

عملکرد بلوتوث واحد الکترونیکی خودرو را فعال کنید ← صفحه ۲۹۹؛
برنامه موبایل را باز کنید و طبق راهنمایی‌های برنامه جستجو را انجام دهید؛
پس از اتمام جستجو، می‌توانید اتصال بلوتوث را قطع کنید.

فعال‌سازی و ثبت سیستم الکترونیکی خودرو

پس از تکمیل فعال‌سازی و ثبت سیستم الکترونیکی خودرو، می‌توانید از طریق دستگاه تلفن همراه پرداخت را انجام دهید:
عملکرد بلوتوث سیستم الکترونیکی خودرو را روشن کنید ← صفحه ۲۹۹؛

- با استفاده از یک دستگاه تلفن همراه از طریق بلوتوث به سیستم الکترونیکی خودرو متصل شوید ← به کتابچه راهنمای استفاده از دستگاه تلفن همراه مراجعه کنید؛
- فعال‌سازی و ثبت آنلاین را از طریق برنامه یک بانک یا مؤسسه مالی شخص ثالث انجام دهید.

عبور از ایستگاه عوارضی بزرگراه

لطفاً با توجه به نیاز واقعی خود کانال پرداخت خودکار یا کانال پرداخت دستی را برای عبور از گیت عوارض بزرگراه انتخاب کنید.

انتخاب کانال پرداخت خودکار

- با سرعت کم از لاین پرداخت خودکار عبور کنید، سرعت نباید از 20 km/h بیشتر باشد؛
- آنتن مایکروویو در لاین ETC ایستگاه عوارض، واحد الکترونیکی خودرو را به درستی شناسایی کرده و ارتباط داده‌ای اختصاصی را با آن برقرار می‌کند؛
- پس از تکمیل تراکنش، واحد الکترونیکی خودرو بوق کوتاهی می‌زند، و مانع آن لاین به صورت خودکار بالا می‌رود، و چراغ آن لاین سبز می‌شود و خودرو بدون توقف عبور می‌کند.

نکته

- هنگام عبور از لاین پرداخت خودکار، حتماً به علائم محدودیت سرعت توجه کنید و سرعت نباید از 20 km/h تجاوز کند.
- هنگام عبور از لاین پرداخت خودکار، باید از قانون "یک مانع، یک خودرو" پیروی کنید و خودروها باید یکی یکی پشت سر هم از لاین عبور کرده و فاصله بین خودروها باید بیش از ۲۰ متر باشد.

روش عملکرد برنامه‌های مختلف ارائه‌دهندگان خدمات ممکن است متفاوت باشد. لطفاً برای نحوه عملکرد درست، به دستورالعمل‌های کاربری ارائه شده توسط برنامه ارائه‌دهنده خدمات مراجعه کنید.

هنگام انتخاب لاین پرداخت خودکار در ایستگاه عوارض، ممکن است تابلو نمایش هزینه کنار لاین، اطلاعاتی مانند نوع خودرو، ایستگاه‌های ورودی و خروجی، و مبلغ عوارض را نمایش دهد.

سیستم الکترونیکی پرداخت عوارض (دو تراشه‌ای)



تصویر ۱۸۲: روی شیشه جلو: سیستم الکترونیکی دو تراشه‌ای ETC (تصویر)

ETC (پرداخت الکترونیکی عوارض) یک سیستم پرداخت عوارض الکترونیکی بدون توقف است. با نصب واحد الکترونیکی ETC بر روی شیشه جلو ← تصویر ۱۸۲، ارتباط داده‌ای اختصاصی‌ای با آنتن مایکروویو در لاین ETC ایستگاه عوارض برقرار می‌شود. و از این طریق با استفاده از فناوری اینترنت، تسویه حساب با بانک‌ها یا مؤسسات مالی شخص ثالث انجام می‌شود، به طوری که خودرو می‌تواند عوارض را بدون توقف در ایستگاه عوارض پرداخت کند.

روشن و خاموش کردن بلوتوث

روشن کردن بلوتوث

- IC کارت را به طور سریع دوبار وارد و خارج کنید ← تصویر ۱۸۲ ① برای فعال‌سازی بلوتوث، فاصله زمانی بین دو بار وارد کردن کارت نباید بیشتر از ۲ ثانیه باشد.
- در این صورت دستگاه دو بار بوق کوتاهی می‌زند و همزمان چراغ نشانگر به رنگ سبز روشن می‌شود. و صفحه نمایش LCD وضعیت بلوتوث را به صورت "فعال" یا "در حال جستجو" نشان می‌دهد.

خاموش کردن بلوتوث

- پس از فعال شدن بلوتوث، اگر در مدت ۱۲۰ ثانیه هیچ عملیاتی در برنامه انجام نشود، واحد الکترونیکی خودرو به طور خودکار بلوتوث را خاموش می‌کند.
- واحد الکترونیکی خودرو (دو تراشه) پس از اتمام عملیات، بلوتوث را به طور خودکار خاموش می‌کند.

عملکرد جستجو

- عملکرد بلوتوث واحد الکترونیکی خودرو را روشن کنید ← صفحه ۳۰۱؛
- برنامه تلفن همراه را باز کنید، عملکرد فعال شدن/ جستجو را انتخاب کنید و عملیات جستجو را مطابق با درخواست‌های برنامه انجام دهید.
- پس از تکمیل عملیات جستجو، دستگاه به طور خودکار اتصال بلوتوث را قطع می‌کند. می‌توان با وارد کردن IC کارت موجودی را مشاهده کرد.

فعال‌سازی ثبت سیستم الکترونیکی داخلی

پس از تکمیل فعال‌سازی و ثبت سیستم الکترونیکی می‌توانید:

- عملکرد بلوتوث سیستم الکترونیکی بُرد را روشن کنید.

← صفحه ۳۰۱

- از دستگاه تلفن همراه خود برای اتصال به سیستم الکترونیکی داخلی از طریق بلوتوث استفاده کنید.
- کتابچه راهنمای کاربر دستگاه تلفن همراه ← از طریق برنامه یک بانک یا مؤسسه مالی فعال‌سازی و ثبت‌نام آنلاین کنید.

عبور از ایستگاه عوارض

لطفاً با توجه به نیاز واقعی خود کانال پرداخت خودکار یا کانال پرداخت دستی را برای عبور از گیت عوارض بزرگراه انتخاب کنید.

قبل از ورود به کانال پرداخت، باید از وجود موجودی کافی در IC کارت مطمئن باشید.

کانال پرداخت خودکار

- قبل از ورود به کانال پرداخت خودکار، IC کارت را در واحد الکترونیکی خودرو قرار دهید (فرقی نمی‌کند کارت را از کدام طرف قرار دهید).

- با سرعتی حداکثر 20 km/h به آرامی از مسیر پرداخت خودکار عبور کنید.

- آنتن مایکروویو در لاین ETC ایستگاه عوارض، واحد الکترونیکی خودرو را به درستی شناسایی کرده و ارتباط داده‌ای اختصاصی را با آن برقرار می‌کند؛

- پس از تکمیل تراکنش، واحد الکترونیکی خودرو بوق کوتاهی می‌زند، و مانع آن لاین به صورت خودکار بالا می‌رود، و چراغ آن لاین سبز می‌شود و خودرو بدون توقف عبور می‌کند.

کانال پرداخت دستی

- وارد مسیر پرداخت دستی در ورودی شوید، IC کارت خود را درآورده و به مامور عوارض بدهید تا کارت را کشیده و اطلاعات را وارد کند.

- پس از اینکه مامور عوارض عملیات را کامل کرد و IC کارت را برگرداند، مانع آن لاین به طور خودکار بالا می‌رود و می‌توانید به رانندگی ادامه دهید.

- وارد مسیر پرداخت دستی در خروجی شوید، IC کارت را به مامور عوارض بدهید تا پرداخت را انجام دهد.

- پس از اتمام تراکنش و برگرداندن IC کارت توسط مامور عوارض، مانع آن لاین به طور خودکار بالا می‌رود و می‌توانید خودرو را ترک کنید.

نکته

- هنگام عبور از مسیر پرداخت خودکار، حتماً به علائم سرعت در مسیر توجه کنید؛ سرعت نباید از 20 km/h بیشتر شود.

- هنگام عبور از لاین پرداخت خودکار، باید از قانون "یک مانع، یک خودرو" پیروی کنید و خودروها باید یکی یکی پشت سر هم از لاین عبور کرده و فاصله بین خودروها باید بیش از ۲۰ متر باشد.



روش عملکرد برنامه‌های مختلف ارائه‌دهندگان خدمات ممکن است متفاوت باشد. لطفاً برای نحوه عملکرد درست، به دستورالعمل‌های کاربری ارائه شده توسط برنامه ارائه‌دهنده خدمات مراجعه کنید.



هنگام انتخاب لاین پرداخت خودکار در ایستگاه عوارض، ممکن است تابلو نمایش هزینه کنار لاین، اطلاعاتی مانند نوع خودرو، ایستگاه‌های ورودی و خروجی، و مبلغ عوارض را نمایش دهد.

روغن‌ها و روانکارها در تجهیزات تهویه مطبوع

گاز میرد در سیستم تهویه مطبوع

برچسب موجود در محفظه موتور اطلاعاتی درباره نوع و مقدار گاز میرد مورد استفاده در سیستم تهویه مطبوع خودرو شما ارائه می‌دهد. این برچسب در قسمت جلویی محفظه موتور، نزدیک به شلنگ شارژ گاز میرد قرار دارد. نمادها و توضیحات:

هشدار: دستگاه تهویه مطبوع را تنها می‌توان توسط متخصصان واجد شرایط سرویس کرد.



نوع میرد.



نوع روانکار.



به اطلاعات مربوط به تعمیرات (فقط نمایندگی‌های مجاز) مراجعه کنید.



سرویس تهویه مطبوع فقط توسط متخصصان واجد شرایط انجام می‌شود.



میردهای قابل اشتعال.



مراقب باشید که تمام قطعات را به درستی دور بیندازید و هرگز قطعات جدا شده از خودروهای قدیمی یا قطعات بازیافتی را روی خودروی خود نصب نکنید.



روانکارها در تهویه مطبوع

تجهیزات تهویه مطبوع حاوی روغن روانکار هستند. لطفاً برای اطلاع از مشخصات و مقدار روغن روانکار در تجهیزات تهویه مطبوع با نمایندگی مجاز شرکت مشورت کنید.

هشدار



برای اطمینان از عملکرد ایمن و قابل اعتماد، تجهیزات تهویه مطبوع تنها باید توسط متخصصان مجاز نگهداری شوند.

نکته

- از قطعاتی که از خودروهای قدیمی جدا شده‌اند یا قطعات بازیافتی برای تعمیر اواپراتور تهویه مطبوع خودرو استفاده نکنید.
- از اواپراتورهای استفاده شده در خودروهای قدیمی یا اواپراتورهای بازیافتی برای تعویض اواپراتور تهویه مطبوع خودرو استفاده نکنید.

سیستم نمایش اطلاعات و آنتن

آنتن سیستم نمایش اطلاعات و سیستم مسیریابی اصلی این خودرو ممکن است در مکان‌های زیر در داخل خودرو نصب شده باشد:

- در قسمت داخلی شیشه عقب به همراه گرمکن شیشه عقب.
- روی سقف.
- سیم فلزی نازک در قسمت داخلی شیشه همان آنتن هستند.

نکته

- اگر شیشه جلو را با پاک‌کننده‌های خورنده یا اسیدی یا مواد شیمیایی دیگر تمیز کنید، یا اگر شیشه جلو با اجسام سخت خراشیده شود، آنتن روی شیشه ممکن است آسیب ببیند.
- برای محکم کردن آنتن‌های شیشه، مانند آنتن منطقه شیشه عقب، از نوار چسب یا برچسب استفاده نکنید.
 - از تمیزکننده‌های خورنده یا اسیدی یا سایر مواد شیمیایی برای تمیز کردن آنتن استفاده نکنید.

نکته

هنگام نصب سیستم نمایش اطلاعات، مطمئن شوید که تقویت‌کننده آنتن استاندارد خودرو با سیستم نمایش اطلاعات نصب شده سازگار است یا از آداپتور آنتن اضافی استفاده کنید. در غیر این صورت، ممکن است تقویت‌کننده آنتن به دلیل ولتاژ بیش از حد آسیب ببیند.

عملکرد حفاظت از قطعات سیستم الکتریکی

برخی از قطعات و واحدهای کنترل سیستم الکتریکی اصلی، مانند سیستم نمایش اطلاعات، به عملکرد حفاظت از قطعات مجهز هستند.

به عنوان یک مکانیزم حفاظتی، عملکرد حفاظت از قطعات سیستم الکتریکی این خودرو دارای ویژگی‌های زیر است:

- اگر قطعات اصلی این خودرو به خودرو دیگری نصب شوند (به عنوان مثال، پس از سرقت و نصب در خودرو دیگر)، دیگر کار نخواهند کرد.

اجزای سیستم الکتریکی خارج از خودرو به درستی کار نمی‌کنند.

قطعات مربوط به سیستم الکتریکی باید در هنگام نگهداری و تعمیر خودرو توسط نمایندگی‌های مجاز این شرکت نصب یا تعویض شوند.

اگر اطلاعات مربوط به حفاظت از قطعات بر روی صفحه کیلومتر یا صفحه نمایش سیستم نمایش اطلاعات ظاهر شد، باید با یک متخصص در نمایندگی مجاز شرکت ارتباط برقرار کنید تا به آن رسیدگی کند.

سازگاری

سازنده این خودرو اعلام می‌کند که محصولات تولید شده زیر با الزامات پایه و قوانین و مقررات مربوطه در کشور سازنده در آن زمان مطابقت دارد.

تجهیزات مبتنی بر رادیو

- سیستم قفل ضد سرقت الکترونیکی
- ریموت خودرو
- کروز کنترل تطبیقی (ACC)
- سیستم ایمنی پیش از برخورد (Front Assist)، شامل عملکرد ترمز اضطراری شهری
- سیستم ورود بدون کلید (Keyless Access)
- سیستم کمکی تغییر مسیر، شامل سیستم کمک پارک
- سیستم تشخیص عابر پیاده
- سیستم کمک رانندگی نیمه‌اتوماتیک (Travel Assist)

تجهیزات الکتریکی

- سوکت برق ۱۲ ولت

دور ریختن باتری‌های قدیمی و دستگاه‌های الکترونیکی

باتری‌های استفاده شده

کلیدهای خودرو، ریموت کنترل‌ها و سایر دستگاه‌های الکتریکی که شامل باتری‌های قدیمی هستند، نباید با زباله‌های خانگی دور ریخته شوند. این اقلام باید توسط کاربر به طور جداگانه جمع‌آوری و بازیافت شوند. علامت  الزام این کار را نشان می‌دهد.

- طبق قوانین و مقررات محلی، باتری‌های قدیمی و دستگاه‌های الکترونیکی را به مرکز بازیافت تحویل دهید.
- باتری‌های حاوی فلزات سنگین با علامت شیمیایی HG (جیوه)، Cd (کادمیم) یا Pb (سرب) علامت‌گذاری شده‌اند. فلزات سنگین می‌توانند به سلامت انسان‌ها و حیوانات آسیب برسانند و موجب آلودگی محیط زیست شوند. برای جلوگیری از آلودگی محیط، باید این باتری‌ها را به طور جداگانه جمع‌آوری و طبق مقررات بازیافت کنید.

- برای اطلاعات بیشتر، لطفاً با نمایندگی مجاز شرکت مشورت کنید.

ضایعات تجهیزات الکتریکی / الکترونیکی

خودرو با دستگاه‌های الکتریکی / الکترونیکی مانند کارت SD سیستم مسیریابی یا ریموت کنترل مجهز است. این نوع دستگاه‌ها را می‌توان با علامت  شناسایی کرد.

دستگاه‌های دورریختنی که با این علامت مشخص شده‌اند، باید از زباله‌های خانگی معمولی جدا شده و طبق مقررات دور ریخته شوند. این دستگاه‌ها باید به یک شرکت بازیافت مجاز محلی تحویل داده شوند. باتری‌های نصب نشده یا باتری‌های قابل شارژ موجود در تجهیزات الکتریکی / الکترونیکی دورریختنی باید از قبل جدا شده و به صورت جداگانه به عنوان باتری دور ریخته شوند.

- قبل از تحویل دادن دستگاه‌های دورریختنی، حتماً هر داده شخصی‌ای که ممکن است بر روی دستگاه ذخیره شده باشد را پاک کنید.
- برای اطلاعات بیشتر، لطفاً با نمایندگی مجاز شرکت مشورت کنید.

باتری‌های موجود در ریموت‌های خودرو و ریموت کنترل‌ها ممکن است حاوی پرکلرات باشند. باید مقررات قانونی مربوط به مدیریت و دورریختن این نوع باتری‌ها را رعایت کنید. توصیه می‌شود که این باتری‌ها را توسط نمایندگی مجاز شرکت تعویض و دور بیندازید. 

بازیافت و اسقاط خودروهای قدیمی

بازیافت خودروهای قدیمی

برای حفاظت از محیط زیست، هنگامی که عمر مفید خودرو به پایان می‌رسد، باید به روشی سازگار با محیط زیست مطابق با مقررات ملی بازیافت / اسقاط شود. این شرکت مقررات مربوط به بازیافت خودروهای قدیمی را تدوین کرده است.

شرکت‌های بازیافت می‌توانند خودروهای قدیمی که با قوانین ملی مربوطه مطابقت دارند را به صورت رایگان بازیافت کنند. برای اطلاعات دقیق در مورد بازیافت خودروهای قدیمی، لطفاً با نمایندگی مجاز شرکت مشورت کنید.

دفع خودرو فرسوده

هنگام از بین بردن خودروها یا قطعاتی مانند کیسه هوا و قطعات کشنده کمر بند ایمنی، حتماً از مقررات ایمنی مربوطه پیروی کنید. نمایندگی‌های مجاز شرکت با این مقررات آشنا هستند و می‌توانند خدمات مشاوره‌ای به شما ارائه دهند.

اطلاعات فنی

توضیحات اطلاعات فنی

کلیه اطلاعات فنی مشمول اسناد رسمی خودرو می‌باشد. تمام مطالب ذکر شده در این کتابچه راهنما برای خودرو بدون نصب تجهیزات کمکی اضافی قابل استفاده است. اطلاعات فنی مدل‌های دیگر این خودرو، مدل‌های خاص و نسخه‌های صادراتی ممکن است با مطالب ذکر شده در این کتابچه راهنما متفاوت باشد.

نوع درایو

بسته به تجهیزات مدل خودرو، نوع درایو این خودرو ممکن است دیفرانسیل عقب یا چهار چرخ متحرک (4WD) باشد.

سیستم درایو الکتریکی

نوع و مدل سیستم درایو الکتریکی نصب شده در خودرو بر روی برچسب اطلاعات فنی خودرو یا در مدارک ثبت خودرو ذکر شده است.

هشدار

حتماً باید از این خودرو به طور دقیق مطابق با اطلاعات فنی ذکر شده استفاده کنید! نادیده گرفتن یا تجاوز از مقادیر مشخص شده برای وزن کل، بارگذاری، ابعاد کلی و حداکثر سرعت ذکر شده در این کتابچه راهنما در حین استفاده می‌تواند منجر به حوادث و آسیب‌های جدی به افراد شود!

پلاک محصول و حروف شماره موتور

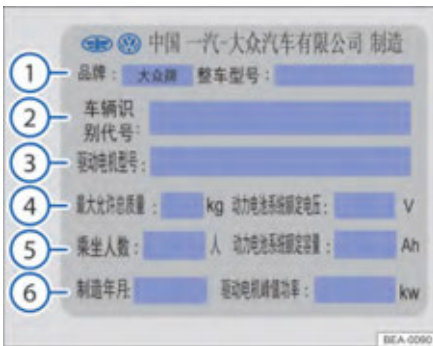

تصویر ۱۸۳: برچسب خودرو (تصویر)

برچسب محصول

برچسب محصول ← تصویر ۱۸۳ در قسمت پایین ستون درب سرنشین جلو چسبانده شده و شامل اطلاعات زیر است:

اندازه خودرو

اطلاعات فهرست شده در جدول زیر برای خودروی اصلی اعمال می‌شود.

شماره شناسایی خودرو روی شیشه جلو

شماره شناسایی خودرو (VIN) را می‌توان در پایین سمت چپ شیشه جلو خواند ← تصویر ۱۸۴.

شماره شناسایی خودرو در قسمت زیرین خودرو

تیپ ا:

- در صورت لزوم، کف محفظه بار را بردارید.
- شماره شناسایی خودرو (VIN) را که در زیر پشتی صندلی‌های عقب و در محل اتصال به کف بدنه قرار دارد پیدا کنید ← تصویر ۱۸۵ (A) (I).

- برای خواندن شماره شناسایی خودرو (VIN)، کاور را در جهت فلش ← تصویر ۱۸۵ (B) بالا بزنید.

تیپ اا:

- شماره شناسایی خودرو (VIN) را که بر روی پنل کف فضای پای سمت سرنشین جلو قرار دارد پیدا کنید ← تصویر ۱۸۵ (C) (II).

- برای خواندن شماره شناسایی خودرو (VIN) کاور را در جهت فلش ← تصویر ۱۸۵ (D) بالا بزنید.

شماره شناسایی خودرو (VIN) همچنین می‌تواند از طریق منوی سرویس و نگهداری در صفحه نمایش سیستم نمایش اطلاعات نمایش داده شود ← صفحه ۳۴. بسته به مدل و تجهیزات خودرو، ممکن است شماره شناسایی خودرو (VIN) به مکان‌های دیگری روی خودرو نیز چسبانده شده باشد.

خواندن شماره شناسایی خودرو (VIN) از طریق سوکت

عیب‌یاب

شماره شناسایی خودرو (VIN) همچنین در واحد کنترل الکترونیکی (ECU) ذخیره شده است و می‌توان با استفاده از ابزار تشخیصی مناسب آن را خواند. سوکت عیب‌یاب در ناحیه پای راننده زیر داشبورد واقع شده است.

نمایندگی‌های مجاز این شرکت مجهز به ابزار تشخیصی مخصوص مدل‌های فولکس‌واگن هستند و می‌توانند شماره شناسایی خودرو (VIN) را در صورت درخواست بخوانند. اگر تمایل دارید خودتان شماره شناسایی خودرو (VIN) را بخوانید، می‌توانید با شرکت ارتباط برقرار کنید تا ابزار تشخیصی مخصوص مدل‌های فولکس‌واگن را خریداری کنید، یا یک سوکت عیب‌یاب داخلی مطابق با تعریف SAE J1962 که از 4-15765 ISO و استانداردهای ارجاع شده آن پشتیبانی می‌کند، خریداری کنید.

① برند و مدل خودرو

② شماره شناسایی خودرو (شماره شاسی) ← صفحه ۳۰۴

③ مدل موتور متحرک

④ حداکثر وزن کل مجاز، ولتاژ نامی سیستم باتری

⑤ تعداد سرنشینان، ظرفیت نامی سیستم باتری

⑥ سال و ماه ساخت، حداکثر قدرت موتور محرک

حروف شماره موتور

حروف شماره موتور روی برجسب محصول خودرو ← تصویر ۱۸۳ ثبت شده و روی محفظه موتور نیز چاپ شده است.

نکته

بسته به تجهیزات مدل خودرو، حروف شماره موتور خودرو (MKB) ممکن است در صفحه کیلومتر نشان داده شود ← صفحه ۱۹.

شماره شناسایی خودرو (VIN)



تصویر ۱۸۴: روی شیشه جلو: شماره شناسایی خودرو (VIN)

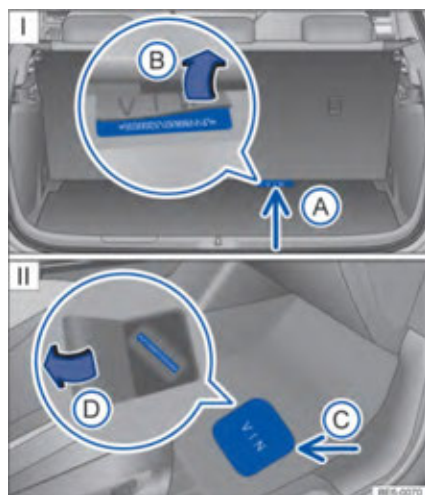

تصویر ۱۸۵: شماره شناسایی خودرو (VIN): ① روی پنل کف عقب خودرو (تیپ ا); ② روی پنل کف سمت سرنشین جلو (تیپ اا)

مطالب ذکر شده در این کتابچه راهنما برای خودروهای مجهز به دستگاه‌های اضافی، مدل‌های دیگر خودرو، نسخه‌های ویژه و نسخه‌های صادراتی ممکن است متفاوت باشد.

طول	4,592 mm
عرض	1,852 mm
ارتفاع (با وزن خالص)	1,629 mm
فاصله بین دو محور	2,765 mm
حداقل قطر دور زدن	9.7 / 11.4 / 11.3 mm
فاصله بین چرخ‌های جلو ^(۱)	1,587 mm
فاصله بین چرخ‌های عقب ^(۱)	1,567 mm
فاصله بین پایین‌ترین نقطه زیر بدنه خودرو تا زمین در وزن مجاز کل	150 mm

(۱) بسته به اندازه رینگ و لاستیک، ابعاد واقعی ممکن است با موارد ذکر شده متفاوت باشد.

نکته

- هنگام رانندگی بر روی برآمدگی‌های جاده، رمپ‌ها، حاشیه‌ها و موارد مشابه نیز مراقب باشید. در غیر این صورت ممکن است قسمت‌هایی از پایین بدنه خودرو مانند سپرها، اسپویلرها، سیستم تعلیق، سیستم محرک الکتریکی و غیره آسیب ببینند.

- هنگام رانندگی در پارکینگ، با احتیاط عمل کنید و حواستان به لبه حاشیه‌ها یا تیرک‌های کوتاه باشد. این سطوح برآمده می‌توانند به راحتی به سپر و سایر قطعات خودرو در هنگام پارک آسیب وارد کنند.

وزن نامی خودرو و محور

ظرفیت بار خودرو برابر است با وزن ناخالص نامی خودرو منهای وزن خالص. بنابراین، نصب تجهیزات اضافی یا تغییر لوازم جانبی باعث افزایش وزن خالص خودرو می‌شود و در نتیجه آن ظرفیت بار خودرو کاهش می‌یابد. بار خودرو از مجموعه وزن‌های زیر تشکیل شده است:

- سرنشینان
- تمام بارها
- بار روی سقف، از جمله باربند روی سقف

تمامی اطلاعات فنی بر اساس مدارک رسمی خودرو است. تمامی مطالب ذکر شده در این کتابچه راهنما مربوط به مدل پایه خودرو (بدون تجهیزات اضافی) است. نوع و مدل موتور نصب شده در خودرو در برجسب محصول ← تصویر ۱۸۲ یا در سند ثبت خودرو درج شده است. اطلاعات خودروهای مجهز به لوازم جانبی، سایر مدل‌ها و مدل‌های خاص ممکن است با داده‌های ذکر شده در این کتابچه راهنما متفاوت باشد. وزن کل خودرو در جدول، به وزن خالص خودرو به علاوه مجموع وزن کل روغن‌ها و لوازم جانبی همراه خودرو اشاره دارد ← ⚠️ وزن خالص به وزن یک خودرو کاملاً مجهز اشاره دارد که شامل بدنه و تمامی تجهیزات الکتریکی مورد نیاز برای رانندگی می‌شود.

نوع موتور	وزن خالص	وزن کل مجاز خودرو	ظرفیت بار مجاز محور جلو	ظرفیت بار مجاز محور عقب
موتور سنکرون مغناطیسی 125kW (محور عقب)	1,945 kg	2,420 kg	1,085 kg	1,335 kg
موتور سنکرون مغناطیسی 150kW (محور عقب)	2,130 kg	2,600 kg	1,160 kg	1,440 kg
موتور القایی 80kW AC / موتور سنکرون مغناطیسی 150kW (4WD)	2,254 kg	2,730 kg	1,250 kg	1,480 kg

نکته !

بارهای داخل خودرو باید تا حد امکان به طور مساوی توزیع شوند. هنگام حمل اشیاء سنگین در محفظه بار، آن‌ها را تا حد امکان نزدیک به محور عقب یا در بالای آن قرار دهید تا تأثیر آنها بر ثبات کنترل خودرو به حداقل برسد.

هشدار !

هنگام بارگیری وسایل، اجازه ندهید خودرو از حداکثر وزن مجاز و بار مجاز محور تجاوز کند. در غیر این صورت ممکن است خودرو آسیب ببیند و تلفات جانی در پی داشته باشد!

- بار واقعی محور نباید از حداکثر بار مجاز محور تجاوز کند.
- توجه داشته باشید که بار و نحوه توزیع آن بر کنترل خودرو و فاصله ترمز خودرو تأثیر می‌گذارد، بنابراین، سرعت رانندگی باید متناسب با آن تنظیم شود.

وضعیت صندلی جلو و عقب و وضعیت زاویه پشتی صندلی

تنظیم زاویه پشتی صندلی در موقعیت طراحی شده

- پشت سری‌های صندلی‌های جلو را در بالاترین موقعیت تنظیم کنید ← صفحه ۹۴.

- زاویه پشتی صندلی را طوری تنظیم کنید که میله‌های راهنمای پشت سری با خط عمودی زاویه 5.934° تشکیل دهند.

صندلی‌های عقب

موقعیت طراحی شده صندلی و زاویه طراحی شده پشتی صندلی

- موقعیت نصب تشک صندلی عقب همان موقعیت طراحی شده صندلی است.

- زاویه طراحی شده پشتی صندلی زمانی است که در موقعیت قفل شده قرار دارد.

موقعیت صندلی برای اندازه‌گیری عمق تشک صندلی باید در موقعیت طراحی شده باشد و زاویه پشتی صندلی باید در زاویه طراحی شده تنظیم شود. روش تنظیم به شرح زیر است:

صندلی‌های جلو

صندلی را در موقعیت طراحی شده تنظیم کنید.

- ابتدا صندلی‌های جلو را تا جایی که می‌شود عقب دهید و در پایین‌ترین موقعیت تنظیم کنید ← صفحه ۹۴.

- سپس صندلی را به میزان $78/5$ میلی‌متر از موقعیت عقب به جلو حرکت دهید.

- صندلی را به میزان $28/8$ میلی‌متر از پایین‌ترین موقعیت بالا ببرید.

پارامترهای تراز کردن چهار چرخ

شرایط تشخیص

- بررسی کنید که آیا سیستم تعلیق خودرو، بلبرینگ‌های چرخ، سیستم غربیلک فرمان و رابط‌های میل فرمان لقی، شل و آسیب دیده هستند یا خیر ←  .

- تفاوت عمق آج بین دو لاستیک در یک محور از 2 میلی‌متر تجاوز نکند.

- فشار باد لاستیک‌ها باید مطابق با استانداردهای مشخص شده باشد.

- خودرو باید در حالت بار خالی باشد.

- ابزارهای ارائه شده با خودرو باید به درستی در داخل خودرو قرار گرفته باشند.

- مخزن مایع شیشه‌شوی شیشه جلو باید با مایع شیشه‌شوی پر شده باشد.

- هنگام بررسی تنظیم چرخ‌ها، مطمئن شوید که پایه متحرک و صفحه گردان در موقعیت‌های حداکثری قرار نگرفته باشند.

هنگام بررسی تراز بودن چرخ‌ها به موارد زیر توجه کنید

- تجهیزات باید مطابق با مقررات نصب و رفع اشکال شوند و کاملاً مطابق دستورالعمل‌های عملیاتی ارائه شده توسط سازنده عمل کنند.

در صورت لزوم، از راهنمایی‌های سازنده دستگاه/ رایانه تراز چرخ پیروی کنید.

با گذر زمان، دستگاه تنظیم چرخ و تجهیزات/ رایانه تنظیم چرخ ممکن است از وضعیت یا تنظیمات اصلی خود خارج شوند.

دستگاه تنظیم چرخ و تجهیزات/ رایانه تنظیم چرخ باید حداقل سالی یکبار بررسی و تنظیم شوند. این بررسی و تنظیم در دسته‌بندی سرویس و نگهداری منظم تجهیزات قرار دارد.

پارامترهای تنظیم چهار چرخ

موتور سنکرون با مغناطیسی 150kW (محور عقب)		موتور سنکرون مغناطیسی 125kW (محور عقب)		موتور القایی 80kW AC موتور سنکرون مغناطیسی (4WD) 150kW	
$30' \pm 30'$	$30' \pm 30'$	$30' \pm 30'$	$30' \pm 30'$	چرخ جلو	
$30' \pm 22' 5^\circ$	$30' \pm 23' 5^\circ$	$30' \pm 22' 5^\circ$	$30' \pm 22' 5^\circ$	زاویه کستر (قابل تنظیم نیست)	
$10' \pm 10'$	$10' \pm 10'$	$10' \pm 10'$	$10' \pm 10'$	زاویه تواین	
$30' \pm 20' -1^\circ$	$30' \pm 20' -1^\circ$	$30' \pm 20' -1^\circ$	$30' \pm 20' -1^\circ$	چرخ عقب	
$10' \pm 10'$	$10' \pm 10'$	$10' \pm 10'$	$10' \pm 10'$	زاویه تواین	

⚠ هشدار

تعمیرات و اصلاحات نادرست ممکن است باعث نقص عملکرد، آسیب رساندن به خودرو و کاهش کارایی سیستم‌های فرمان و ترمز شود. که این ممکن است باعث بروز حادثه و آسیب جدی به افراد شود.

- تعمیر و نگهداری و اصلاح خودرو باید توسط نمایندگی‌های مجاز شرکت انجام شود، زیرا آنها ابزار لازم، تجهیزات تشخیصی، اطلاعات مورد نیاز برای تعمیر و نگهداری و تکنسین‌های متخصص واجد شرایط را دارا می‌باشند.

⚠ هشدار

- تنها استفاده از دستگاه‌های تراز کردن چهار چرخ مورد تایید شرکت مجاز است.
- نمایندگی‌های مجاز مجهز به ابزارهای تراز کردن چهار چرخ مورد تایید شرکت هستند و پرسنل خدمات به صورت تخصصی توسط شرکت آموزش دیده‌اند. بنابراین، برای تراز کردن چهار چرخ خودرو باید به نمایندگی‌های مجاز شرکت مراجعه کنید.
- مقادیر تنظیم چهار چرخ که از پارامترهای فوق خارج باشند، به شدت بر پایداری رانندگی خودرو تأثیر می‌گذارند. در صورتی که خودرو بدون تأیید شرکت تراز شود، آسیب و نقص ناشی از این امر خودرو مشمول ضمانتنامه نخواهد شد.

اطلاعات سیستم ترمز

فاصله آزاد پدال ترمز

حرکت آزاد پدال ترمز باید با الزامات فنی مدل خودرو مطابقت داشته باشد.
محدوده معقول حرکت آزاد پدال ترمز بین ۲ تا ۱۱ میلی‌متر است.

حرکت آزاد پدال ترمز عبارت است از جابه‌جایی پدال ترمز قبل از اینکه ترمز شروع به اعمال شدن کند.

حد مجاز ساییش لنت ترمز

ظرفیت دستگاه ذخیره‌سازی انرژی	نوع ترمز	حد مجاز ساییش لنت ترمز
158 Ah	چرخ جلو (ترمز دیسک) 18" 1k 60	لنت ترمز: ضخامت باقیمانده مواد اصطکاکی لنت 2mm (به استثنای صفحه پایه) دیسک ترمز: ضخامت دیسک تا 25.5mm ساییده شود.
	چرخ عقب (ترمز درام) 11"	لنت ترمز: ضخامت باقیمانده مواد اصطکاکی لنت 1mm (به استثنای صفحه پایه) دیسک ترمز: ضخامت دیسک تا 280.8mm ساییده شود.
224 Ah / 241 Ah	چرخ جلو (ترمز دیسک) 18" 2k 46/46	لنت ترمز: ضخامت باقیمانده مواد اصطکاکی 2mm (به استثنای صفحه پایه) دیسک ترمز: ضخامت دیسک تا 28.5mm ساییده شود.
	چرخ عقب (ترمز درام) 11"	لنت ترمز: ضخامت باقیمانده مواد اصطکاکی 1mm (به استثنای صفحه پایه) دیسک ترمز: ضخامت دیسک تا 280.8mm ساییده شود.

⚠ هشدار

استفاده از قطعات یدکی و لوازم جانبی نامناسب، عملکرد نامناسب، اصلاح و تعمیر غیرمجاز ممکن است به خودرو آسیب برساند، باعث بروز حادثه و آسیب جدی به افراد شود.

- تعمیر و نگهداری و اصلاح خودرو باید توسط نمایندگی‌های مجاز انجام شود، زیرا آنها ابزار لازم، تجهیزات تشخیصی، اطلاعات مربوط به تعمیر و نگهداری و تکنسین‌های متخصص واجد شرایط را دارا می‌باشند.

داده‌های مربوط به چرخ و لاستیک

توضیحات	مشخصات چرخ	مشخصات لاستیک	موقعیت چرخ	نوع موتور	ظرفیت دستگاه ذخیره انرژی
قابل استفاده برای مدل‌های مجهز به چرخ‌های ۱۹ اینچی	8J × 19 ET45	235/55 R19 101T	چرخ جلو	موتور سنکرون مغناطیسی 125kW (محور عقب)	158 Ah
	8J × 19 ET45	235/55 R19 101T	چرخ عقب		
قابل استفاده برای مدل‌های مجهز به چرخ‌های ۱۹ اینچی	8J × 19 ET45	235/55 R19 101T	چرخ جلو	موتور سنکرون مغناطیسی 150kW (محور عقب)	/ 241 Ah 224 Ah
	8J × 19 ET45	255/50 R19 103T	چرخ عقب		
مناسب برای مدل‌های مجهز به لاستیک چرخ ۲۰ اینچی	8J × 20 ET45	235/50 R20 100T	چرخ جلو		
	9J × 20 ET42	255/45 R20 101T	چرخ عقب		
مناسب برای مدل‌های مجهز به لاستیک چرخ ۲۱ اینچی	8.5J × 21 ET40	235/45 R21 101TXL	چرخ جلو	موتور القایی /80kW AC	
	9J × 21 ET42	255/40 R21 102TXL	چرخ عقب	موتور سنکرون مغناطیسی (4WD) 150kW	

هشدار

چرخ‌ها و لاستیک‌هایی که به درستی نصب نشده باشند، می‌توانند باعث صدمات جدی یا حتی مرگ شوند!

باتری ولتاژ بالا

انواع باتری‌های ولتاژ بالا	باتری لیتیوم یون سه‌تایی	باتری لیتیوم یون سه‌تایی	باتری لیتیوم یون سه‌تایی
تعداد سلول‌ها	192 ↑	192 ↑	96 ↑
وزن	تقریباً 476/485 kg (بدون احتساب مایع خنک‌کننده)	تقریباً 480 kg (بدون احتساب مایع خنک‌کننده)	تقریباً 337 kg (بدون احتساب مایع خنک‌کننده)
ظرفیت رتبه‌بندی شده	241 Ah	224 Ah	158 Ah
ولتاژ نامی	352 V	358 V	352 V

پارامترهای موتور

شاخص‌های اصلی عملکرد موتور

صرف شماره	EBN (موتور عقب)	EBR (موتور جلو)
مدل	آرمیچر	آرمیچر
نهایت قدرت	125 kW / 150 kW	80 kW
حداکثر گشتاور	310 Nm	162 Nm
سرعت بالا	16,000 rpm	13,500 rpm

پارامترهای عملکرد خودرو

زاویه ورود
زاویه ورود (climbing grade) مشخص می‌کند که خودرو با استفاده از قدرت خود قادر به عبور از چه میزان شیبی است. بسته به شرایط جاده، شرایط آب و هوایی و قدرت موتور، زاویه ورود فقط برای یک خودرو در حال حرکت اعمال می‌شود، نه برای خودرویی که از یک موقعیت ثابت شروع به حرکت می‌کند.

زاویه ورود بر اساس میزان ارتفاع عمودی خودرو در مسافت ۱۰۰ متری افقی تعیین می‌شود و به صورت درصدی بیان می‌گردد (%۱۰۰ = ۴۵ درجه).

مقادیر ذکر شده در جدول زیر فقط برای خودروهایی که در شرایط جاده‌ای و آب و هوایی عادی حرکت می‌کنند، قابل اعمال است.

پارامترهای عملکرد کلی خودرو که در این کتابچه راهنما ذکر شده‌اند، تحت شرایطی اندازه‌گیری شده‌اند که تجهیزات تأثیرگذار بر عملکرد کلی خودرو (مانند باربند روی سقف یا گلگیرها) نصب نشده باشند.

محدوده مسافت قابل پیمایش ذکر شده در این کتابچه (روش آزمایش شرایط کار) و محدوده مسافت قابل پیمایش CLTC بر اساس شرایط کاری مشخص شده در استاندارد GB/T 18386 و بر اساس وزن محدود خودرو اندازه‌گیری شده است.

موتور القایبی 80kW AC / موتور سنکرون مغناطیسی 150kW (4WD)		موتور سنکرون مغناطیسی 150kW (محور عقب)		موتور سنکرون مغناطیسی 125kW (محور عقب)	نوع موتور
بیش از 30%		بیش از 30%		بیش از 30%	شیب پذیری خودرو/ حداکثر شیب پذیری یک خودرو (%)
160 km/h		160 km/h		160 km/h	سرعت بالا
554 km	513 km	600 km	550 km	405 km	محدوده پیمایش (طبق شرایط آزمایشی)
15.6 kW · h / 100km	17.1 kW · h / 100km	14.3 kW · h / 100km	16.2 kW · h / 100km	14.6 kW · h / 100km	مصرف انرژی به ازای هر 100km (طبق شرایط آزمایشی)

موتور القایبی 80kW AC / موتور سنکرون مغناطیسی 150kW (4WD)			موتور سنکرون مغناطیسی 150kW (محور عقب)			موتور سنکرون مغناطیسی 125kW (محور عقب)	نوع موتور
بیش از 30%			بیش از 30%			بیش از 30%	شیب پذیری خودرو/ حداکثر شیب پذیری یک خودرو (%)
160 km/h			160 km/h			160 km/h	سرعت بالا
154 Wh/km	155 Wh/km	156 Wh/km	143 Wh/km	143 Wh/km	143 Wh/km	131 Wh/km	مصرف انرژی CLTC
545 km	560 km	554 km	585 km	600 km	601 km	442 km	محدوده پیمایش CLTC

- بار خودرو می‌تواند بر توانایی خودرو تأثیر بگذارد و باید به طور یکنواخت بین محورهای جلو و عقب توزیع شود.

اطلاعات مربوط به قابلیت صعود خودرو: 

- سطوح مختلف جاده دارای ضرایب اصطکاک متفاوتی است که می‌تواند بر توانایی صعود خودرو و زوایای ورود تأثیر بگذارد.
- فشار باد لاستیک باید با مقادیر مشخص شده روی برچسب ستون درب سمت راننده مطابقت داشته باشد و عمق آج لاستیک نباید کمتر از ۹۰% آج لاستیک نو باشد.

معنی	اختصارات
آمپر، واحد اندازه‌گیری شدت جریان برق	A
یک فناوری برای انتقال سیگنال‌های صوتی بین محصولات تولیدکنندگان مختلف از طریق Bluetooth® (نمایه کنترل از راه دور صوتی تصویری)	A2DP
سیستم ضد قفل ترمز (ABS)	ABS
جریان متناوب	AC
سیستم کروزر کنترل تطبیقی (ACC)	ACC
سیستم روشنایی جلو تطبیقی (AFS)	AFS
موج متوسط (AM)	AM
برنامه (اپلیکیشن)	App
سیستم کنترل کشش (TCS)	ASR
ورودی کمکی	AUX
یک فناوری برای کنترل از راه دور منابع صوتی از طریق بلوتوث® از تولیدکنندگان مختلف (نمایه کنترل از راه دور صوتی تصویری)	AVRCP
سیستم کمک ترمز (BAS)	BAS
دی‌اکسید کربن (CO ₂)	CO ₂
استاندارد انتقال دیجیتال برای پخش صوتی دیجیتال	DAB
استاندارد صنعتی کشور آلمان	DIN
پورت اتصال داده	DLC
چراغ‌های رانندگی در روز (DRL)	DRL
سیستم هشدار ضد سرقت	DWA
تقویت‌کننده (بوستر) ترمز الکترومکانیکی	eBKV
توزیع الکترونیکی نیروی ترمز	EBV
کمیسیون اقتصادی اروپا	ECE
قفل دیفرانسیل الکترونیکی	EDS
کنترل پایداری الکترونیکی	ESC
سیستم الکترونیکی پرداخت عوارض (ETC)	ETC
سؤالات متداول (FAQs)	FAQ
فرکانس فوق‌العاده بالا (UHF)، FM پخش رادیویی با بسامد بسیار بالا	FM

معنی	اختصارات
عملکرد تنظیم صدا	GALA
سیستم موقعیت‌یابی جهانی (GPS)	GPS
سیستم جهانی ارتباطات موبایل (GSM)	GSM
تلفن بی‌سیم (هندزفری)	HFP
سازمان بین‌المللی استاندارد	ISO
فناوری اطلاعات (IT)	IT
کیلو نیوتن، واحد اندازه‌گیری نیرو	kN
کیلوپاسکال، واحد اندازه‌گیری فشار باد لاستیک	kPa
کیلووات ساعت (kWh)	kWh
چراغ نورافشان (LED)	LED
لیتیوم-یون (باتری قابل شارژ)	Li-Ion
جایگزین سرب برای بنزین	LRP
صفحه نمایش چندمنظوره	MFD
فرمت فشرده‌سازی فایل‌های صوتی	MP3
گروه کارشناسان تصویر متحرک	MPEG
نیوتن، واحد نیرو	N
نیوتن متر واحد گشتاور	Nm
سیستم تشخیص عیب (OBD)	OBD
دسترسی به سیم کارت از راه دور (rSAP)	rSAP
کارت حافظه دیجیتال امن (SD)	SD
ماژول شناسایی مشترک (SIM)	SIM
خدمات پیام کوتاه (SMS)	SMS
کنترل کشش	TC
شماره شناسایی لاستیک	TIN
کانال پیام‌های ترافیکی (TMC) برای مسیریابی پویا	TMC
کیلومتر شمار سفر	Trip
شاخص سایش آج لاستیک	TWI
استانداردهای ارتباطات سیار (سیستم جهانی ارتباطات سیار)	UMTS
پورت سریال جهانی (USB)	USB

معنی	اختصارات
ولت، واحد اندازه‌گیری ولتاژ	V
شماره شناسایی خودرو (VIN)	VIN
شبکه بی‌سیم (Wi-Fi)	Wi-Fi
یک فرمت فشرده‌سازی فایل صوتی	WMA
عملکرد توسعه قفل دیفرانسیل الکترونیکی	XDL

با توجه به اینکه شرکت FAW-Volkswagen Automotive Co., Ltd همواره به اصلاح و بهبود مدل‌های خود ادامه خواهد داد، این حق را برای خود محفوظ می‌دارد که در هر زمان برخی از قطعات، تجهیزات یا مشخصات فنی خودرو را تغییر دهد. لطفاً به این موضوع دقت کنید. داده‌های مربوط به دامنه تحویل، ظاهر، عملکرد، اندازه، وزن، مصرف سوخت، مشخصات و عملکرد خودرو در زمان چاپ صحیح و به‌روز است. برخی از تجهیزات توصیف شده در این کتابچه ممکن است بر روی این مدل خودرو نصب نشده باشد. (لطفاً برای جزئیات با نمایندگی مجاز مشورت کنید).

قانون حمایت از حقوق مصرف‌کنندگان خودرو

(مصوب مجلس شورای اسلامی مورخ ۸۶/۴/۳ به شماره ۵۲۶/۴۹۵۲۵)

ماده ۱ - اصطلاحات زیر در معانی مشروح مربوط به کاربرده می‌شود:

۱. خودرو: هر نوع وسیله نقلیه موتوروی تولید داخل یا خارج برای استفاده در معابر عمومی برای حمل سرنشین و بار تا ظرفیت مجاز.

۲. عرضه‌کننده: هر شخص حقیقی یا حقوقی که به طور مستقیم یا از طریق واسطه فروش مبادرت به فروش خودروهای نو تولیدی و وارداتی خود می‌کند.

۳. واسطه فروش: هر شخص حقیقی یا حقوقی که با موافقت عرضه‌کننده نسبت به فروش خودرو اقدام می‌کند.

۴. نمایندگی مجاز: هر شخص حقیقی یا حقوقی که با موافقت عرضه‌کننده عهده‌دار فروش و خدمات پس از فروش خودرو در طول مدت ضمانت است.

۵. مصرف‌کننده: هر شخص حقیقی یا حقوقی که خودرو را برای استفاده شخصی یا عمومی در اختیار دارد.

۶. بهای خودرو: مبلغی است که در قرارداد واگذاری و یا در برگه فروش توسط عرضه‌کننده قید شده است.

ماده ۲ - عرضه‌کننده موظف به رعایت استانداردهای ابلاغی در مورد ایمنی، کیفیت، سلامت خودرو و مطابقت آن با ضمانت ارائه شده به مصرف‌کننده می‌باشد.

تبصره ۱ - دوره تضمین نمی‌تواند کمتر از یک سال از زمان تحویل خودرو به مصرف‌کننده یا کارکردی برابر با سی هزار کیلومتر (هر کدام زودتر به پایان برسد) باشد.

تبصره ۲ - دوره تعهد یا دوره تامین قطعات و ارائه خدمات فنی استاندارد، برابر ۱۰ سال از زمان تحویل رسمی آخرین خودرو به مصرف‌کننده می‌باشد.

ماده ۳ - عرضه‌کننده در طول مدت ضمانت مکلف به رفع هر نوع نقص یا عیب (ناشی از طراحی، مونتاژ، تولید یا حمل) است که در خودرو وجود داشته یا در نتیجه استفاده معمول از خودرو بروز نموده و با مفاد ضمانتنامه و مشخصات اعلام به مصرف‌کننده مغایر بوده یا مانع استفاده مطلوب از خودرو یا نافی ایمنی آن باشد یا موجب کاهش ارزش معاملاتی خودرو شود. هزینه رفع نقص یا عیب خودرو در طول مدت ضمانت و جبران کلیه خسارات وارده به مصرف‌کننده و اشخاص ثالث، اعم از خسارات مالی و جانی و هزینه‌های درمان ناشی از نقص یا عیب (که خارج از تعهدات بیمه شخص ثالث باشد) هزینه‌های حمل خودرو به تعمیرگاه، تأمین خودروی جایگزین مشابه در طول مدت تعمیرات (چنانچه مدت توقف خودرو بیش از ۴۸ ساعت باشد) بر عهده عرضه‌کننده می‌باشد.

تبصره ۱ - تعهدات عرضه‌کننده به طور مستقیم یا از طریق واسطه فروش یا نمایندگی مجاز ایفاء می‌شود. عرضه‌کننده مکلف به ایجاد شبکه خدمات پس از فروش یا نمایندگی‌های مجاز تعمیر و توزیع قطعات یدکی و تأمین آموزش‌های لازم متناسب با تعداد خودروهای عرضه شده در سطح کشور بوده و نمی‌تواند مصرف‌کننده را به مراجعه به نمایندگی معینی اجبار نماید.

تبصره ۲ - در صورت بروز اختلاف بین طرفین موضوع ماده فوق، موضوع اختلافی حسب درخواست طرفین ابتدا در هیئت حل اختلاف مربوطه، متشکل از نمایندگی‌های عرضه‌کننده خودرو، کارشناس رسمی دادگستری و کارشناس نیروی انتظامی به ریاست کارشناس رسمی دادگستری طرح و رای لازم با اکثریت آراء صادر خواهد شد. در صورت اعتراض هر یک از طرفین به رای صادره، خواسته در دادگاه صالحه قابل پیگیری خواهد بود. دادگاه صالحه باید خارج از نوبت و حداکثر ظرف دو ماه انشاء رای نماید.

ماده ۴ - چنانچه نقص یا عیب قطعات ایمنی خودرو در طول دوره ضمانت پس از سه بار تعمیر همچنان باقی باشد یا در صورتی که نقص یا عیب قطعاتی که موجب احتمال صدمه جسمی یا جانی اشخاص گردد و با یک تعمیر برطرف نشده باشد یا خودرو بیش از سی روز به دلیل تعمیرات غیر قابل استفاده بماند، عرضه‌کننده مکلف است حسب درخواست مصرف‌کننده خودروی معیوب را با خودروی نو تعویض یا با توافق، بهای آن را به مصرف‌کننده مسترد دارد.

تبصره ۱ - در صورت بروز اختلاف بین طرفین، حل و فصل آن از طریق هیات حل اختلاف موضوع تبصره (۲) ماده (۳۳) این قانون می‌باشد.

تبصره ۲ - عرضه‌کننده حق واگذاری یا استفاده از خودروی مسترد شده را پیش از رفع عیب ندارد، واگذاری خودروی مزبور پس از رفع عیب و نقص قبلی و با اعلام صریح عیوب مزبور در اسناد واگذاری مجاز می‌باشد.

ماده ۵ - عرضه‌کننده، واسطه فروش و نمایندگی مجاز تعمیر موظفند هر بار که خودروی موضوع ضمانت، مورد تعمیر یا خدمات مختلف دوره‌ای قرار می‌گیرد، پس از اتمام کار، به صورت مکتوب کلیه عیب‌ها و نقص‌های اعلامی از سوی مصرف‌کننده، اقدام‌های انجام شده و قطعات تعمیر یا تعویض شده را در صورت وضعیت ذکر نموده و آن را تسلیم مصرف‌کننده نماید.

تبصره - استفاده از قطعات غیر استاندارد یا تایید نشده توسط عرضه‌کننده و نمایندگی‌های مجاز تعمیر ممنوع می‌باشد.

ماده ۶ - چنانچه انجام تعهدات عرضه‌کننده به دلیل حوادث غیر مترقبه (غیر قابل پیش‌بینی و غیر قابل رفع) ناممکن باشد، این تعهدات به حالت تعلیق درمی‌آید. مدت تعلیق به دوره ضمانت افزوده می‌شود.

ماده ۷ - هر نوع توافق مستقیم یا غیر مستقیم بین عرضه‌کننده، واسطه فروش یا مصرف‌کننده که به موجب آن تمام یا بخشی از تعهداتی که عرضه‌کننده بر طبق این قانون و یا ضمانتنامه صادر بر عهده دارد، ساقط نماید یا به عهده واسطه فروش یا هر عنوان دیگری گذارده شود، در برابر مصرف‌کننده باطل و بلااثر می‌باشد.

تبصره - انعقاد هر نوع قراردادی که حقوق و تکالیف طرفین قرارداد و مشمولین این قانون در آن رعایت نشود به استناد ماده ۱۰ قانون مدنی و مورد مشابه غیر قانونی و از درجه اعتبار ساقط است.

ماده ۸ - هرگونه عیب و نقص و خسارات جانی و مالی وارده به مصرف‌کننده و اشخاص ثالث که به دلیل تعویض یا نصب قطعات و سیستم‌های جانبی و یا دریافت خدمات خارج از شبکه رسمی و مجاز عرضه‌کننده توسط مصرف‌کننده طی دوران ضمانت ایجاد شود از شمول این قانون خارج است و هیچگونه حقی برای مصرف‌کننده و اشخاص ثالث در برابر عرضه‌کننده ایجاد نمی‌کند.

ماده ۹ - عرضه‌کننده مکلف است تعهدات موضوع این قانون را به صورت کتبی در اوراق ضمانتنامه قید نموده و در زمان تحویل خودرو، به نحو مقتضی موضوع این قانون را به طور صریح و روشن به مصرف‌کننده اعلام نماید.

ماده ۱۰ - آئین‌نامه اجرائی این قانون (به ویژه در مورد ملاک‌های ایجاد نمایندگی مجاز تعمیر در سطح کشور به ازاء تعداد خودروها عرضه شده) ظرف سه ماه از تاریخ تصویب توسط وزارت صنایع و معادن تهیه شده و به تصویب هیأت وزیران می‌رسد.

ماده ۱۱ - وزارت صنایع و معادن مکلف به نظارت بر اجرای این قانون در راستای حفظ حقوق مصرف‌کنندگان و اعلام گزارش ادواری شش ماهه به کمیسیون صنایع و معادن مجلس شورای اسلامی است.

آیین نامه اجرایی قانون حمایت از حقوق مصرف‌کنندگان خودرو

شماره ۷۴۱۵ / ت / ۵۱۶۸۱ ه

۱۳۹۵/۱/۲۸

وزارت صنعت، معدن و تجارت سازمان ملی استاندارد ایران

هیات وزیران در جلسه ۱۳۹۵/۱/۲۲ به پیشنهاد شماره ۶۰/۲۵۵۳۸۵ مورخ ۱۳۹۳/۱۲/۹ وزارت صنعت، معدن و تجارت و به استناد ماده (۱۰) قانون حمایت از حقوق مصرف‌کنندگان خودرو - مصوب ۱۳۸۶ - آیین‌نامه اجرایی قانون مذکور را به شرح زیر تصویب کرد:

ماده ۱ - ضوابط مندرج در این آیین‌نامه شامل تمام عرضه‌کنندگان، واسطه‌های فروش، واسطه‌های خدمات پس از فروش و نمایندگی‌های مجاز انواع وسایل نقلیه موتوری اعم از سواری، مینی بوس، میدل باس، اتوبوس، ون، وانت، کامیونت، کامیون، کشنده، تریلر و انواع موتورسیکلت ساخت داخل کشور یا خارج می‌باشد.

ماده ۲ - در این آیین‌نامه اصطلاحات زیر در معانی مشروح مربوط به کار می‌روند:

الف - قانون: قانون حمایت از حقوق مصرف‌کنندگان خودرو - مصوب ۱۳۸۶ -

ب - وزارت: وزارت صنعت، معدن و تجارت.

پ - عرضه‌کننده: هر شخص حقیقی یا حقوقی که به طور مستقیم یا از طریق واسطه فروش، مبادرت به فروش خودروهای نو ساخت داخل کشور یا وارداتی خود می‌نماید.

ت - خدمات پس از فروش: کلیه خدمات پس از فروش یک محصول از قبیل ضمانت و تعهد شامل پشتیبانی خدمات، تعمیرات و تامین قطعات استاندارد که موجب تضمین کارکرد مطلوب محصول می‌باشد.

ث - واسطه خدمات فروش و پس از فروش: اشخاص حقیقی یا حقوقی که با موافقت عرضه‌کننده، صرفاً یا توأماً عهده دار خدمات فروش و پس از فروش خودرو از طریق نمایندگی‌های مجاز می‌باشند. واسطه مذکور می‌تواند به عنوان بخشی از مجموعه عرضه‌کننده یا به عنوان شرکتی مستقل تحت نظارت عرضه‌کننده فعالیت نموده و خدمات خود را ارائه نماید.

ج - نمایندگی مجاز: هر شخص حقیقی یا حقوقی که با موافقت عرضه‌کننده عهده دار فروش و خدمات پس از فروش خودرو در طول مدت ضمانت است.

چ - شیوه‌ارائه خدمات پس از فروش خودرو: براساس استاندارد ملی شماره (۱۹۱۱۷) درخصوص تعیین شیوه مربوط به امور خدمات پس از فروش خودرو، شاخص‌ها و نحوه ارزیابی عرضه‌کننده، واسطه خدمات پس از فروش و نمایندگی‌های مجاز آن و همچنین رده بندی و پایش عملکرد آنها می‌باشد.

ح - دستورالعمل شرایط، ضوابط و ارزیابی خدمات فروش خودرو: دستورالعملی که به منظور تعیین شیوه مربوط به امور خدمات فروش خودرو، شاخص‌ها و نحوه ارزیابی عرضه‌کننده، واسطه خدمات فروش و نمایندگی‌های آن و همچنین رده بندی و پایش عملکرد آنها توسط وزارت تهیه و ابلاغ می‌شود.

خ - خدمات دوره تضمین: مجموعه خدمات تعمیرات، تأمین و تعویض قطعات یا تعویض خودرو که در یک دوره زمانی یا طی مسافت مشخص مطابق مواد (۱۲) و (۱۳) این آیین‌نامه و انجام آن به صورت رایگان به عهده عرضه‌کننده می‌آید.

د - خدمات دوره تعهد: مجموعه خدمات تعمیرات، تأمین و تعویض قطعات و پشتیبانی خدمات که در یک دوره زمانی مشخص مطابق ماده (۱۵) این آیین‌نامه و در قبال دریافت اجرت "برابر با نرخ مصوب موضوع بند (ط) ماده (۲) این آیین‌نامه" از سوی عرضه‌کننده برای مصرف‌کننده انجام می‌شود.

ذ - خدمات سیار: خدمات امداد و تعمیراتی که در محل استقرار خودرو در بیرون از نمایندگی مجاز به مصرف‌کننده ارائه می‌شود.

ر - خدمات فنی استاندارد: خدماتی که مطابق با استاندارد کارخانه‌ای، ملی، بین‌المللی یا سایر استانداردها و دستورالعمل‌های تخصصی رسمی باشد.

ز - ضمانت‌نامه: سندی است به زبان فارسی و در برگیرنده مسئولیت دوره ضمانت و تعهد خدمات عرضه‌کننده و استفاده مطلوب از خودرو که توسط عرضه‌کننده به همراه خودرو، تحویل مصرف‌کننده می‌شود.

ژ - استفاده مطلوب از خودرو: استفاده از هر خودرو مطابق مشخصات اعلام شده از سوی عرضه‌کننده به ویژه در مورد تعداد سرنشین و مقدار بار.

س - کتابچه راهنمای مصرف‌کننده: کتابچه‌ای است حداقل به زبان فارسی، که باید در زمان تحویل خودرو از طرف عرضه‌کننده به مصرف‌کننده تسلیم شود. این کتابچه باید حاوی مواردی از قبیل نحوه استفاده مطلوب از خودرو، عناوین متعلقات الزامی همراه خودرو از قبیل رادیو پخش، چرخ زاپاس، جک، آچار چرخ، کف پوش متحرک، مثلث خطر و تجهیزات اضافی خودرو، میزان مصرف سوخت (به تفکیک سیکل شهری، برون شهری و ترکیبی) و همچنین عناوین بازدیدهای دوره‌ای، نام و نشانی نمایندگی‌های مجاز شبکه فروش و خدمات پس از فروش، متن قانون، آیین‌نامه و دستورالعمل‌های اجرایی آن باشد.

ش - تأمین خودروی جایگزین مشابه: واگذاری خودروی مشابه و در صورت عدم امکان، پرداخت خسارت توقف خودرو در دوره تضمین است.

ص - قیمت کارشناسی: قیمتی که بر اساس نظر کارشناس رسمی دادگستری در رشته مرتبط تعیین می‌شود.

ض - شرکت بازرسی: شخصیت حقوقی دارای صلاحیت از طرف سازمان ملی استاندارد ایران که توسط وزارت برای انجام ارزیابی عملکرد عرضه‌کننده، واسطه فروش، واسطه خدمات پس از فروش، نمایندگی‌های مجاز و ارائه گزارش‌های ادواری یا موردی به وزارت و عرضه‌کننده انتخاب می‌شود.

ط - نرخ خدمات و قطعات: نظر به صنفی بودن فعالیت نمایندگی‌های مجاز، واسطه خدمات پس از فروش و خدمات سیار، اجرت یا دستمزد خدمات و همچنین نرخ قطعات و مواد مصرفی مطابق ماده (۵۱) اصلاحی قانون نظام صنفی کشور - مصوب ۱۳۹۲ - با محوریت کمیسیون نظارت تعیین و در ازای ارائه خدمات و ابلاغ صورتحساب رسمی به مصرف‌کننده، از وی دریافت می‌شود.

ظ - خودروی نو: خودرویی که به هنگام تحویل به مصرف‌کننده بیش از (۹۹) کیلومتر طی مسافت نکرده باشد.

ع - عیب: زیاده، نقیصه و یا تغییر حالتی که موجب کاهش ارزش اقتصادی کالا، خدمت یا عدم امکان استفاده متعارف از آن می‌شود.

غ - قطعه ایمنی خودرو: قطعاتی که عیب آنها موجب احتمال صدمه جسم، جان و مال اشخاص گردد.

تبصره - فهرست این قطعات توسط وزارت با همکاری سازمان ملی استاندارد ایران و پلیس راهنمایی و رانندگی نیروی انتظامی جمهوری اسلامی ایران تهیه و اعلام می‌شود.

ف - عیب ایمنی: عیبی که احتمال ایجاد صدمه به جسم، جان و مال اشخاص گردد.

تبصره - وزارت موظف است با همکاری سازمان ملی استاندارد ایران و پلیس راهنمایی و رانندگی جمهوری اسلامی ایران، فهرست عیوب ایمنی خودرو و همچنین قطعات مشمول استاندارد اجباری خودرو را تهیه و ابلاغ نماید.

ق - قطعه و ماده مصرفی: قطعات و موادی مانند روغن‌ها (نظیر روغن موتور و گیربکس)، مایعات (نظیر مایع ضدیخ و مایع شیشه شوی)، فیلترها (نظیر فیلتر بنزین، هوا و روغن) و سایر قطعات و موادی که فهرست کامل آن توسط وزارت تهیه و ابلاغ خواهد شد.

ک - استانداردها و مقررات ابلاغی: کلیه معیارها و مشخصات ناظر بر تولید، ایمنی، کیفیت، آلاینده‌ی زیست محیطی، فروش و خدمات پس از فروش خودرو که از سوی وزارت، سازمان ملی استاندارد ایران، سازمان حفاظت محیط زیست و وزارت نفت ابلاغ و رعایت آنها از سوی عرضه‌کننده الزامی است.

تبصره - استانداردهای فنی شرکت‌های عرضه‌کننده در صورت عدم مغایرت با موارد فوق، جزو استانداردهای ابلاغی محسوب خواهد شد.

ماده ۳ - عرضه‌کننده موظف است در سامانه اطلاع‌رسانی خود، نسبت به فروش اینترنتی محصولات با قید مشخصات خودرو و شرایط فروش از قبیل نشان تجاری، نوع، تیپ، رنگ، تجهیزات درخواستی، قیمت خودرو، سود مشارکت، زمان تحویل و سایر موارد مرتبط اقدام نماید.

تبصره - عرضه‌کننده موظف است حداقل دو روز کاری قبل از اجرای فرآیند فروش شرایط موصوف را اطلاع‌رسانی عمومی نماید.

- در کلیه روش‌ها، اطمینان از تأمین CBU/CKD و شماره گذاری توسط عرضه کننده الزامی است.
- در کلیه روش‌ها، امکان پرداخت وجه ثمن خودرو به صورت اقساطی میسر می‌باشد.
- در صورت استفاده از تسهیلات بانک‌ها، مؤسسات اعتباری و شرکت‌های لیزینگ، رعایت قوانین مرتبط با آن و حصول اطمینان عرضه کننده از تأمین و پرداخت تسهیلات توسط بانک‌ها، مؤسسات اعتباری و شرکت‌های لیزینگ به متقاضی، پیش از انعقاد قرارداد و دریافت وجوه، الزامی است.
- تعهدات معوق: در فروش‌های فوری، تعهداتی است که طبق قرارداد سررسید شده ولی خودرو تحویل نگردیده است.

تبصره ۱ - حداکثر مبلغ قابل دریافت در قراردادهای پیش فروش معادل پنجاه درصد قیمت فروش نقدی محصول مورد نظر در هنگام عقد قرارداد می‌باشد.

تبصره ۲ - سود انصراف و خسارت تأخیر مندرج در بخش ضوابط فروش، به صورت روزشمار محاسبه می‌شود.

ماده ۵ - عرضه کننده موظف است قبل از اقدام به پیش فروش خودرو، مجوز مربوط شامل تعداد خودروی قابل عرضه را از وزارت اخذ نماید.

ماده ۶ - عرضه کننده موظف است نسبت به عقد قرارداد فروش با مصرف کننده اقدام نماید. در قرارداد فروش قید مشخصات خودرو مورد نظر از قبیل نشان تجاری، نوع، تیپ، رنگ و شرایط موضوع قرارداد مانند قیمت فروش، نرخ سود مشارکت، تاریخ تحویل خودرو با تعیین ماه و هفته تحویل، خسارت تأخیر در تحویل، فهرست متعلقات الزامی همراه خودرو از قبیل رادیو پخش، چرخ زاپاس، جک، آچار چرخ، کفپوش متحرک، مثلث خطر و تجهیزات درخواستی و ارائه یک نسخه از اصل قرارداد به مصرف کننده، الزامی است.

تبصره - هرگونه تغییر در استانداردهای اجباری پس از عقد قرارداد، چنان چه موجب افزایش هزینه و مشمول قیمت گذاری شود، با تصویب مرجع قیمت گذاری در قیمت فروش لحاظ می‌شود.

ماده ۷ - عرضه کننده موظف است در قرارداد پیش فروش، سود مشارکت وجوه دریافتی را از تاریخ دریافت ودیعه تا تاریخ تحویل مندرج در قرارداد پرداخت نماید.

تبصره ۱ - عرضه کننده موظف است در صورت تأخیر در تحویل خودرو، از تاریخ تحویل مندرج در قرارداد تا زمان تحویل خودرو به مصرف کننده، مبلغ خسارت تأخیر در تحویل را نسبت به وجوه پرداختی محاسبه و پرداخت نماید.

تبصره ۲ - در صورتی که مصرف کننده پس از ابلاغ دعوت نامه کتبی عرضه کننده، ظرف پانزده روز کاری نسبت به تصفیه حساب خودرو موضوع قرارداد اقدام ننماید، عرضه کننده می‌تواند خودرو را به سایر متقاضیان تحویل و نوبت مصرف کننده را به موعده دیگری که نحوه تعیین آن در قرارداد مشخص شده، موکول نماید.

تبصره ۳ - در صورت اعلام انصراف مصرف کننده یک ماه پس از عقد قرارداد، سود انصراف بر مبنای ضرایب مندرج در جدول ذیل ماده (۴) این آیین نامه محاسبه و پرداخت می‌شود.

عرضه کننده موظف است سود انصراف و مبلغ پرداختی را ظرف بیست روز به مصرف کننده پرداخت نماید. انصراف مصرف کننده قبل از یک ماه از زمان عقد قرارداد مشمول سود انصراف نمی‌شود.

تبصره ۴ - در صورتی که زمان بازپرداخت وجوه پرداختی مصرف کننده بیش از بیست روز شود، سود انصراف متعلقه از تاریخ تأخیر تا تاریخ بازپرداخت وجوه مذکور نیز باید محاسبه و پرداخت گردد.

ماده ۸ - عرضه کننده موظف است هرگونه تغییر در شرایط عرضه را نسبت به شرایط مندرج در قرارداد به استثنای الزامات قانونی، رضایت کتبی مصرف کننده در الحاقیه قرارداد منعقد، قبل از ارسال دعوت نامه تکمیل وجه، قید و به تأیید و امضای طرفین برساند.

تبصره - در صورت بروز مشکل در فرآیند رعایت استانداردهای مصوب و تأخیر در تحویل خودرو، مسئولیت جبران خسارات وارده و کسب رضایت مصرف کننده بر عهده عرضه کننده است.

ماده ۹ - عرضه کننده موظف است در زمان تحویل، خودروی درخواستی مصرف کننده را در حضور وی کنترل نموده و پس از حصول اطمینان از عدم وجود عیب، خودرو را تحویل دهد.

تبصره ۱ - عرضه کننده موظف است در صورت وجود عیب احتمالی در خودرو، عیب مربوط را مطابق زمان استاندارد تعمیراتی مربوط، رفع کند مشروط بر آن که رفع عیب، موجب کاهش ارزش قیمتی خودرو نگردد. در غیر این صورت عرضه کننده موظف است نسبت به تعویض خودرو و یا اخذ رضایت کتبی مصرف کننده اقدام نماید.

تبصره ۲ - در صورتی که مصرف کننده در دوره تضمین به نمایندگی مجاز مراجعه نماید و رفع کامل عیوب خودرو تحت هر شرایطی در مدت زمان باقی مانده از دوره مذکور برای نمایندگی مجاز مقدور نباشد، عرضه کننده یا واسطه فروش با نمایندگی مجاز موظف است ضمن الزام نمایندگی مجاز به اعلام کتبی موضوع به مصرف کننده ترتیبی اتخاذ نماید که خودرو در اولین فرصت ممکن تحت شرایط تضمین رفع عیب گردد.

تبصره ۳ - عرضه کننده موظف است در صورتی که رفع عیوب خودرو مستلزم گذشت زمان باشد، ضمن ثبت دقیق عیوب خودرو در دو نسخه و تحویل یک نسخه از آن به مصرف کننده، برابر ماده (۱۷) این آیین نامه رفتار نماید.

ماده ۱۰ - عرضه کننده موظف است سند فروش، صورتحساب فروش همراه با دوج تفکیکی اقلام تشکیل دهنده، بهای خودرو شامل بهای خالص خودرو، شماره گذاری، بیمه، عوارض، مالیات و سایر موارد مربوط، برگه های ضمانت، کتابچه راهنمای مصرف کننده حداقل به زبان فارسی و تجهیزات اضافی را در زمان تحویل خودرو به مصرف کننده ارائه نماید.

ماده ۱۱ - عرضه کننده موظف است نسبت به تهیه نظامات و دستورالعمل های زیر و نظارت بر حسن اجرای آن، در چارچوب دستورالعمل ابلاغی وزارت اقدام نماید:

الف - فرآیند فروش.

ب - فرآیند و نظام پرداخت سود و خسارت متعلقه به مصرف کننده.

پ - بازرسی قبل از تحویل خودرو.

ت - حمل مناسب خودرو از محل عرضه کننده تا نمایندگی مجاز.

ث - نظام آموزش کارکنان شرکت عرضه کننده و نمایندگی های مجاز خود.

ج - پذیرش، گردش کار خدمات قابل ارائه، برنامه ریزی تعمیرات و ترخیص خودرو به نمایندگی مجاز.

چ - راهنمای تعمیراتی بخش های مختلف خودرو.

ح - نظام تأمین و توزیع به موقع کلیه قطعات مورد نیاز واسطه خدمات پس از فروش و نمایندگی مجاز آنها.

خ - نظام تشویق، تنبیه و اعطا و لغو نمایندگی های مجاز خود.

د - ارتقای کمی و کیفی شبکه نمایندگی های مجاز خود.

ذ - اطلاع رسانی شفاف رتبه نمایندگی و حقوق مشتریان در محل پذیرش نمایندگی مجاز.

ر - نظام نظرسنجی از مراجعین کلیه نمایندگی های مجاز.

ز - ساز و کار ردیابی قطعات به ویژه قطعات ایمنی نصب شده بر روی خودرو.

ژ - نظام رسیدگی به شکایات و تعیین تکلیف موضوع با رعایت ضوابط قانونی ظرف بیست روز.

س - نظام آرایه خدمات سیار و طرح های امدادی در دوره تضمین و دوره تعهد برای مشترکین خود.

ماده ۱۲ - دوره تضمین برای خودروهای سبک شامل سواری، ون و وانت از تاریخ تحویل به مصرف کننده حداقل دو سال یا کارکردی برابر چهل هزار (۴۰۰۰۰) کیلومتر، هرکدام زودتر فرا برسد، برای خودروهای سنگین شامل مینی بوس، میدل باس، اتوبوس، کامیونت، کامیون و کشنده از تاریخ تحویل به مصرف کننده حداقل دو سال یا کارکردی برابر دویست هزار (۲۰۰۰۰۰) کیلومتر، هرکدام زودتر فرا برسد و برای انواع موتورسیکلت از تاریخ تحویل به مصرف کننده حداقل یک سال می باشد.

تبصره ۱ - عرضه کننده می تواند براساس سیاست تجاری خود و به منظور افزایش رضایت مندی مصرف کننده، نسبت به افزایش دوره تضمین یا تعهد اقدام نماید که در این صورت باید جزئیات شرایط آن به طور کتبی و شفاف به مصرف کننده اعلام گردد.

تبصره ۲ - ضمانت رنگ برای خودروهای سبک حداقل سه سال، برای خودروهای سنگین حداقل هجده ماه و برای موتورسیکلت حداقل سه ماه می باشد.

تبصره ۳ - عرضه کننده موظف است قطعات، مواد مصرفی و استهلاکی ناشی از عیوب کیفی و مونتاژی در هر یک از مجموعه های خودرو را مشمول خدمات دوره تضمین نماید.

تبصره ۴ - تعمیر یا تعویض قطعات خودرو، ناشی از خسارت حاصل از حادثه یا تصادف که به علت عیب فنی خودرو نباشد، مشمول ضمانت نمی گردد.

ماده ۱۳ - کلیه قطعات و مجموعه‌های خودرو به جز قطعات و مواد مصرفی، مشمول خدمات دوره تضمین می‌باشند.

تبصره ۱ - فهرست قطعاتی که به عنوان قطعات و مواد مصرفی قلمداد نشده از جمله تجهیزات کاهنده آلاینده‌گی هوا شامل کربن کنیستر، کاتالیزت کانورتور، حسگر دوم اکسیژن و عمر کارکرد آنها کمتر از مدت زمان مورد نظر در دوره تضمین خودرو می‌باشد، توسط وزارت تعیین و ابلاغ خواهد شد.

تبصره ۲ - عملکرد صحیح سیستم و قطعات کیسه هوا صرفاً مشمول دوره تضمین نبوده و براساس استانداردهای ابلاغی شامل دوران تعهد نیز می‌باشد.

ماده ۱۴ - عیوب ناشی از عدم انجام خدمات دوره‌ای مطابق با شرایط مندرج در کتابچه راهنمای مصرف‌کننده خودرو در شبکه نمایندگی‌های مجاز شرکت عرضه‌کننده خودرو، باعث خروج مجموعه‌های مرتبط خودرو به خدمت مورد نظر، از شرایط تضمین می‌گردد.

ماده ۱۵ - مدت زمان تعهد خدمات شامل تعمیرات و تأمین قطعات، ده سال بعد از فروش آخرین دستگاه خودرو از همان نشان تجاری و نوع خودرو، توسط عرضه‌کننده می‌باشد.

ماده ۱۶ - عرضه‌کننده موظف است نسبت به راه اندازی سامانه‌ای مبتنی بر فناوری اطلاعات به منظور رعایت مفاد ماده (۵) قانون و تعیین زمان و محل مراجعه مصرف‌کننده به نمایندگی‌های مجاز در دوره تضمین و تعهد اقدام نماید. در صورتی که مصرف‌کننده تأکید بر پذیرش در نمایندگی خاصی را داشته باشد عرضه‌کننده باید در اولین زمان ممکن، نسبت به اجرای این درخواست، اقدام نماید.

ماده ۱۷ - عرضه‌کننده موظف است چنانچه رفع عیوب خودرو در دوره تضمین که ناشی از خسارت حاصل از حادثه و یا تصادف نباشد و بیش از دو روز کاری یا زمان استاندارد تعمیرات تأیید شده به طول انجامد، به تأمین خودرو مشابه جایگزین در طول مدت تعمیرات و در صورت عدم امکان، پرداخت خسارت حق توقف خودرو به شرح مفاد این آیین‌نامه اقدام نماید.

تبصره ۱ - مدت زمان توقف خودرو، برای پرداخت خسارت در دوره تضمین و دوره تعهد به ترتیب بعد از دو و هفت روز کاری و یا زمان استاندارد تعمیرات تأیید شده، برای کلیه روزهای توقف خودرو در نمایندگی اعم از تعطیل و غیرتعطیل بدون در نظر گرفتن فرآیندهای داخلی سازنده و واردکننده و نیز واسطه خدمات پس از فروش و یا نمایندگی مجاز آن، آغاز و در روزی که نمایندگی مجاز پس از انجام تعمیرات لازم، آمادگی تحویل خودرو به مصرف‌کننده را اعلام نماید، پایان می‌یابد. در هر صورت مدت زمان توقف خودرو به دوره تضمین یا تعهد خودروی مربوط اضافه می‌شود.

تبصره ۲ - در صورت مراجعه مصرف‌کننده برای رفع عیب تکراری به همان نمایندگی مجاز و یا هریک از نمایندگی‌های مجاز دیگر برای بار دوم و یا بیشتر، زمان توقف خودرو از بدو تاریخ پذیرش خودرو برای پرداخت خسارت محاسبه می‌گردد.

تبصره ۳ - در صورتی که عیوب موجود در هر یک از مجموعه‌های خودرو که به تشخیص مرجع رسیدگی‌کننده موضوع ماده (۳) قانون موجب بروز حادثه یا تصادف و یا آلاینده‌گی بیش از حد مجاز هوا گردد، خدمات مربوط مشمول ضوابط این ماده بوده و بر عهده عرضه‌کننده خودرو می‌باشد.

ماده ۱۸ - ضوابط پرداخت خسارت توقف خودرو به استثنای خسارات ناشی از موارد حادثه و تصادف به شرح زیر است:

الف - خودروی سواری: از زمان تحویل خودرو به نمایندگی مجاز به ازای هر روز توقف مازاد، به میزان یادشده در ماده (۱۷) این آیین‌نامه به مقدار پانزده ده هزارم (۰/۰۱۵) بهای خودرو به عنوان هزینه توقف توسط عرضه‌کننده به مصرف‌کننده پرداخت می‌شود.

ب - خودروی عمومی (تاکسی، وانت، ون): از زمان تحویل خودرو به نمایندگی به ازای هر روز توقف مازاد به میزان یاد شده در ماده (۱۷) این آیین‌نامه به مقدار دو هزارم (۰/۰۰۲) بهای خودرو به عنوان هزینه توقف توسط عرضه‌کننده به مصرف‌کننده پرداخت می‌شود.

پ - خودروی سنگین (مینی بوس، میدل باس، اتوبوس، کامیونت، کامیون وکشنده): به ازای هر روز توقف مازاد به میزان یاد شده در ماده (۱۷) این آیین‌نامه به مقدار یک هزارم (۰/۰۰۱) بهای خودرو به عنوان هزینه توقف توسط عرضه‌کننده به مصرف‌کننده پرداخت می‌شود.

ت - موتورسیکلت: به ازای هر روز توقف مازاد به میزان یاد شده در ماده (۱۷) این آیین‌نامه به مقدار یک هزارم (۰/۰۰۱) بهای موتورسیکلت به عنوان هزینه توقف توسط عرضه‌کننده به مصرف‌کننده پرداخت می‌شود.

تبصره ۱ - در صورت عدم توافق طرفین نسبت به مبلغ خسارت توقف خودرو، مراتب با کسب نظر کارشناس رسمی دادگستری انجام می‌پذیرد.

تبصره ۲ - عرضه‌کننده موظف است رأساً یا از طریق واسطه خدمات پس از فروش خود پس از اخذ مدارک مثبت در مورد احراز مالکیت خودرو، نسبت به پرداخت خسارت توقف خودرو در کمتر از پانزده روز اقدام نماید.

تبصره ۳ - در صورتی که توقف خودروی سنگین بیش از یک ماه به طول انجامد، با موافقت کتبی مصرف‌کننده برای هر روز توقف خودرو مزاد بر یک ماه، عرضه‌کننده ملزم به پرداخت دو ده هزارم (۰/۰۰۲) بهای خودرو علاوه بر مقدار قبلی می‌باشد.

ماده ۱۹ - عرضه‌کننده موظف است رأساً یا از طریق واسطه فروش و خدمات پس از فروش، ساز و کار پرداخت هزینه خسارات وارده به مصرف‌کننده شامل موارد اشاره شده در قانون و این آیین‌نامه را راهاندازی و اجرا نماید. عملکرد این نظام باید به گونه‌ای باشد که مصرف‌کننده را از میزان و چگونگی دریافت هزینه‌ها و خسارت خودروی خود مطلع نماید.

ماده ۲۰ - عرضه‌کننده موظف است رأساً یا از طریق شبکه نمایندگی مجاز خود تحت هر شرایطی به پذیرش کلیه خودروهایی که به دلیل وجود عیب قطعات ایمنی قادر به تردد نیستند، اقدام نماید.

تبصره - عرضه‌کننده موظف است در دوره تضمین، هزینه‌های بارگیری و حمل خودروهای در راه مانده و غیرقابل تعمیر به نزدیک‌ترین نمایندگی مجاز را به استثنای موارد تصادفی که ناشی از عیوب سایر قطعات و مجموعه‌های خودرو نباشد، تقبل نماید.

ماده ۲۱ - عرضه‌کننده در دوره تعهد موظف است از طریق واسطه خدمات پس از فروش و یا نمایندگیهای مجاز، نسبت به پذیرش تمام خودروهای تحت مسئولیت خود و همچنین سایر خودروهای مشابه وارداتی توسط اشخاص حقیقی و حقوقی فاقد نمایندگی رسمی، مطابق با دستورالعمل ابلاغی وزارت اقدام نماید.

ماده ۲۲ - عرضه‌کننده موظف است نسبت به تعیین نرخ خدمات تعمیرات، قطعات یدکی و مواد مصرفی مطابق بند (ط) ماده (۲) این آیین‌نامه و همچنین تدوین جدول زمان تعمیرات، مطابق با استاندارد سازنده خودرو اقدام نموده و پس از تطبیق و صحت‌گذاری توسط شرکت بازرسی ظرف یک ماه از زمان اعلام شرکت عرضه‌کننده، آن را به واسطه خدمات پس از فروش و نمایندگی‌های مجاز خود ابلاغ نماید. براساس این ضوابط، نمایندگی و یا واسطه خدمات پس از فروش، صورتحساب مصرف‌کننده را به ایشان تسلیم می‌نماید.

تبصره - عرضه‌کننده موظف است امکان مقایسه صورتحساب صادره با نرخ خدمات را از طریق پایگاه اطلاع‌رسانی خود فراهم نماید.

ماده ۲۳ - عرضه‌کننده موظف است نمایندگی‌های مجاز را ملزم نماید تا ضمن تسلیم صورتحساب به مصرف‌کننده، خدمات ارائه شده خود را به مدت دو ماه یا سه هزار کیلومتر، هر کدام زودتر فرا برسد و قطعات را به مدت شش ماه یا ده هزار کیلومتر، هر کدام زودتر فرا برسد ضمانت نمایند.

ماده ۲۴ - نمایندگی مجاز موظف است چنانچه تشخیص دهد علاوه بر عیوب مندرج در برگ پذیرش، خودرو عیب دیگری دارد، قبل از تعمیر یا تعویض قطعه، با مصرف‌کننده تماس گرفته و از او جهت انجام تعمیرات تعیین تکلیف نماید. در صورت عدم موافقت مصرف‌کننده، مراتب هنگام تحویل خودرو به صورت کتبی مستندسازی شود.

تبصره - نمایندگی مجاز موظف است در دوره تعهد، داغی قطعات تعویضی را به مصرف‌کننده تحویل و رسید دریافت نماید.

ماده ۲۵ - چنانچه به تشخیص مراجع مذکور در ماده (۳) قانون به علت عدم کیفیت تعمیرات، سهل‌انگاری و یا استفاده از قطعات غیراستاندارد توسط عرضه‌کننده، واسطه خدمات پس از فروش و نمایندگی مجاز، خسارتی متوجه مصرف‌کننده گردد، عرضه‌کننده موظف به جایگزین کردن قطعات، رفع نقصان خدمات بدون دریافت وجه و جبران خسارات وارده می‌باشد.

ماده ۲۶ - تعداد نمایندگی‌های مجاز و واحدهای خدمات سیار، بر اساس دستورالعمل ابلاغی وزارت تعیین خواهد شد.

ماده ۲۷ - عرضه‌کننده موظف است در شبکه نمایندگی‌های مجاز فروش و خدمات پس از فروش خود صرفاً از ظرفیت واحدهای دارای سطح کیفی قابل قبول، مطابق با ضوابط استاندارد ملی شیوه ارائه خدمات پس از فروش (استاندارد شماره ۱۹۱۱۷) و دستورالعمل شرایط، ضوابط و ارزیابی خدمات فروش استفاده نماید.

ماده ۲۸ - عرضه‌کننده موظف است نسبت به استقرار شبکه رایانه‌ای برای واسطه‌ها و نمایندگی‌های مجاز فروش و خدمات پس از فروش شامل محاسبه مدت توقف خودرو، فهرست قطعات و مواد مصرفی و اجرت تعمیرات برای هر خودرو و نیز صورتحساب هر مصرف‌کننده اقدام نماید.

تبصره - شرکت عرضه‌کننده موظف است امکان دسترسی شرکت بازرسی به اطلاعات این شبکه را فراهم نماید.

ماده ۲۹ - مسؤولیت رسیدگی به شکایات مصرف‌کنندگان و جلب رضایت ایشان در مرحله اول برعهده عرضه‌کننده می‌باشد. در صورت بروز اختلاف بین عرضه‌کننده و مصرف‌کننده، رأساً از طریق سازمان‌های صنعت، معدن و تجارت استان‌ها و با نظارت سازمان حمایت مصرف‌کنندگان و تولیدکنندگان مورد بررسی و رسیدگی قرار می‌گیرد. چنانچه رضایت مصرف‌کننده تأمین نشود، می‌تواند به هیأت حل اختلاف موضوع تبصره (۲) ماده (۳) قانون مراجعه کند. هیأت حل اختلاف موظف است ظرف بیست روز از تاریخ ثبت شکایات به موضوع رسیدگی و نسبت به آن کتبا اعلام رأی کند. منطاً رأی، نظر اکثریت اعضای هیأت است. این رأی باید ظرف ده روز از تاریخ ابلاغ اجرا شود.

تبصره ۱ - دبیرخانه هیأت حل اختلاف موضوع این ماده و محل تشکیل جلسات آن در محل سازمان صنعت، معدن و تجارت استان‌ها می‌باشد.

تبصره ۲ - سازمان صنعت، معدن و تجارت استان‌ها مکلف است ظرف یک ماه از تاریخ تصویب این آیین‌نامه، هیأت‌های حل اختلاف مربوط را در محل آن سازمان با استفاده از پست‌های سازمانی موجود تشکیل داده و امکانات، نیروی انسانی و محل لازم را در اختیار آنها قرار دهد.

تبصره ۳ - ثبت اعتراض و رسیدگی به آن در هیأت حل اختلاف رایگان است، اما حق الزحمه کارشناس رسمی که در هیأت حاضر و اظهار نظر می‌کند باید ظرف پنج روز از تاریخ اعلام هیئت، توسط شاکی پرداخت شود، در غیر این صورت، هیئت پرونده اعتراض را با ذکر دلیل مختومه اعلام می‌نماید.

تبصره ۴ - کلیه نهادها و سازمان‌هایی که مصرف‌کنندگان جهت طرح شکایت به آنها مراجعه می‌نمایند موظفند شکایت مصرف‌کننده را به وزارت ارسال نمایند.

تبصره ۵ - سازمان حمایت مصرف‌کنندگان و تولیدکنندگان ظرف یک ماه پس از ابلاغ این آیین‌نامه مکلف است دستورالعمل نحوه رسیدگی به شکایات مصرف‌کنندگان خود را به سازمان‌های صنعت، معدن و تجارت استان‌ها اعلام نماید.

ماده ۳۰ - عرضه‌کننده موظف است ساز و کار نظارت مستمر بر نمایندگی‌های مجاز را براساس وظایف تعیین شده در قانون و آیین‌نامه و دستورالعمل‌های اجرایی ذی‌ربط آن ایجاد نماید.

تبصره ۱ - نظارت و ارزیابی ادواری عرضه‌کننده خودرو، واسطه فروش، واسطه خدمات پس از فروش و نمایندگی‌های مجاز آنها و ارائه گزارش‌های ارزیابی به وزارت و عرضه‌کننده، به عهده شرکت بازرسی منتخب وزارت می‌باشد.

تبصره ۲ - عرضه‌کننده موظف است نام و نشانی کلیه نمایندگی‌های مجاز فعال و تعلیق شده خود را به همراه سایر مشخصات و همچنین مشخصات مشتریان مراجعه‌کننده به شبکه خدمات پس از فروش شامل نام مشتری، شماره تماس، نوع خودرو، تاریخ پذیرش و نام نمایندگی مراجعه شده را بصورت دسترسی برخط جهت ارزیابی عملکرد آن، به شرکت بازرسی معرفی نماید.

ماده ۳۱ - مسؤولیت نظارت بر حسن اجرای این آیین‌نامه بر عهده وزارت است.

ماده ۳۲ - تصمیم‌نامه شماره ۴۳۶۷۸/۴۴۱۳۳ مورخ ۱۳۸۹/۰۲/۲۹ لغو می‌شود.

بازرسی ها

سرویس های ۵۰۰۰ کیلومتر یا ۶ ماه (هر کدام زودتر برسد) و کلبه سرویس های ضریب ۵۰۰۰ کیلومتر

در هر سرویس (جزء عملیات سرویس عمومی فولکس واگن)	تمیزکاری صفحه محافظ باتری ولتاژ بالا و بررسی آن از لحاظ تغییر شکل، ترک، فرورفتگی و غیره	ریست نمودن سرویس دوره ای (در صورت وجود)
	بررسی ظاهری صفحه محافظ زیرین باتری ولتاژ بالا به جهت عدم دفرمگی، فرورفتگی و شکستگی	تست خودرو، بررسی کد خطای واحدهای کنترل های الکترونیکی با دستگاه عیب یاب، بررسی ظاهری عملکرد سیستم تهویه مطبوع و بررسی عملکرد ترمز دستی و فرمان
	بررسی از نظر عدم سوزش بینی در اطراف باتری ولتاژ بالا (این بررسی به جهت عدم وجود نشی در باتری می باشد).	بررسی و در صورت نیاز تنظیم زاویه تابش نور چراغ های جلو
	بررسی عملکرد ولتاژ باتری ۱۲ ولت	بررسی و بازدید ظاهری فنر لول، کمک فنر و گردگیرهای کمک فنرهای جلو و عقب
	بررسی ضخامت لنت های ترمز و وضعیت دیسک های جلو و عقب	بررسی عملکرد سیستم برف پاک کن و شیشه شور و چک کردن سطح مایع شیشه شور
	بررسی وضعیت گردگیر پلوس ها و همچنین بست پلوس ها از نظر عدم نشی و سلامت آن ها	بررسی وضعیت عملکرد سانروف، روغن کاری ریل های راهنما و بررسی تخلیه آب از مدار سانروف (تمیزکاری در صورت نیاز)
	بررسی عملکرد اتولایت	بررسی قفل درب موتور به همراه روغن کاری مجموعه قفل درب ها
	بررسی وضعیت کمک فنرها و ترمزها از لحاظ عدم نشی و سلامت آن ها	بررسی عملکرد چراغ های روشنایی داخلی
	بررسی سطح مایع خنک کننده و کیفیت آن	بررسی عملکرد کمربند، بازدید ظاهری ابرنگ از نظر وجود پوشش و عدم دستکاری
	بررسی اتصالات سرباطری و سلامت کابل های باتری ولتاژ پایین	بررسی وجود برجسب های هشدار ولتاژ بالا
	بررسی تاپرها از لحاظ سلامت و عدم وجود آسیب ظاهری	بررسی فشار باد تایر و کالیبره نمودن سنسورها در صورت تغییر باد تایر
	بررسی اتصالات سیستم تعلیق و جلوبندی و سلامت آن ها	بررسی گشتاور پیچ چرخ ها و چرخاندن چرخ بر روی جک و چک کردن آن ها از نظر آسیب دیدگی و عدم تاب دیدگی
بررسی کابل های ولتاژ بالا به لحاظ عدم آسیب دیدگی و نصب صحیح	بررسی میزان گشتاور پیچ های متصل کننده ی باتری ولتاژ بالا به بدنه	

توضیحات: تاخیر در انجام سرویس های دوره ای، منجر به آسیب رساندن و فرسایش زود هنگام در قطعات مرتبط می شود.

نَجین سروسز

www.negin-service.com