

# به خودرو جدید خود خوش آمدید.

این دفترچه راهنمای راننده شامل اطلاعات ضروری زیر می باشد:

- اطلاعاتی برای شما جهت آشنایی با خودرو و بدین ترتیب به طور کامل و در بهترین شرایط استفاده، از تمامی امکانات فنی و بهبودهایی که در آن صورت گرفته بهره مند شوید.
- اطلاعاتی برای اطمینان از اینکه با رعایت توصیه های ساده اما دقیق و جامع در خصوص نگه داری خودرو از، بهترین عملکرد آن به صورت دائمی بهره مند شوید.
- اطلاعاتی برای اینکه شما را قادر به تعمیر نقص های جزئی که نیاز به تخصص کارشناس نمی باشد، می نماید.

بسیار ارزشمند است که چند دقیقه ای را برای مطالعه این کتابچه دستی وقت گذاشته تا با اطلاعات و دستورالعمل های آن در خصوص خودرو و عملکردها و ویژگی های آن آشنا شوید. در صورتیکه نکات خاص هنوز برایتان مشخص نیست، تکسین های شبکه نمایندگان ما بسیار خوشحال خواهند شد تا هرگونه اطلاعات اضافی مورد نیاز را ارائه دهند.



برای نشان دادن هرگونه هشدار، خطر یا دستورات ایمنی

توضیحات ارائه شده برای مدل های ارائه شده در این دفترچه راهنما براساس خصوصیات فنی در زمان نگارش می باشد. این کتابچه تمام تجهیزات (استاندارد و انتخابی) موجود برای این مدل ها را پوشش می دهد اما ممکن است بسته به ورژن، گزینه های انتخاب شده و کشوری که خودرو در آن خریداری شده است، کمی متفاوت باشد. در این کتابچه، "نماینده مجاز تایید شده" نماینده مجاز رفو می باشد.

علاوه بر این بعضی از تجهیزات و امکاناتی که باید در مدل های سال عرضه شوند، در این دفترچه معرفی شده اند.

از رانندگی با خودرو جدیدتان لذت ببرید.

رئویارات  
شرکت خدماتی بازرگانی (سهامی خاص)

0.1

## فهرست

بخش

۱

..... آشنایی با مشخصات خودرو

۲

..... رانندگی

۳

..... راحتی و آرامش شما

۴

..... سرویس و نگه داری

۵

..... توصیه های کاربردی

۶

..... مشخصات فنی

۷

..... فهرست الفبایی

## بخش ۱ : مقدمه ای بر شناخت خودرو

۱.۲	کارت رنو: اطلاعات کلی و طرز استفاده، قفل ایمنی ثانویه
۱.۹	درها
۱.۱۳	قفل اتوماتیک به هنگام رانندگی
۱.۱۴	پشت سری ها / صندلی ها
۱.۱۸	کمربندهای ایمنی
۱.۲۰	مکمل کمربندهای ایمنی عقب
۱.۲۲	روش های ایمنی مکمل
۱.۲۲	روش های ایمنی مکمل کمربندهای جلو
۱.۲۶	روش های ایمنی مکمل کمربندهای عقب
۱.۲۷	تجهیزات ایمنی جانبی
۱.۲۹	ایمنی کودک: اطلاعات عمومی
۱.۳۱	انتخاب محل نصب صندلی کودک
۱.۳۳	نصب صندلی کودک
۱.۳۶	فعال کردن / غیر فعال کردن کیسه هوای سرنشین جلو
۱.۳۸	موقعیت راننده در کابین
۱.۴۲	ابزارهای کنترلی
۱.۴۵	صفحه نشانگرها
۱.۴۷	کامپیوتر سفری و سیستم هشدار دهنده
۱.۵۷	ساعت و دمای محیط بیرون
۱.۵۸	آئینه های دید عقب
۱.۵۹	غریبک فرمان
۱.۵۹	سیستم فرمان هیدرولیک
۱.۶۰	هشدارهای صوتی (بوق) و نوری (چراغ ها)
۱.۶۱	روشنایی و چراغ های بیرونی
۱.۶۴	تنظیم برقی نور چراغ جلو
۱.۶۵	شیشه شوی / برف پاک کن شیشه جلو
۱.۶۷	شیشه شوی / برف پاک کن شیشه عقب
۱.۶۸	باک سوخت

## کارت رنو: اطلاعات کلی (۱/۲)

26787

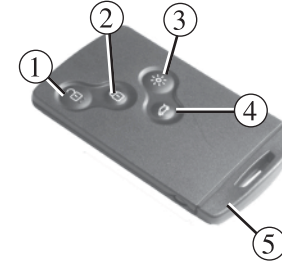

## کارت رنو برای موارد زیر استفاده می شود:

- قفل کردن / باز کردن درب ها و صندوق عقب و (به صفحات بعد مراجعه کنید)
- بسته به خودرو برای بستن از راه دور پنجره ها و سانروف (به قسمت "شیشه های برقی" و "سانروف برقی" در بخش ۳ مراجعه کنید)
- روشن کردن چراغ های خودرو از راه دور (به صفحات بعد مراجعه کنید)
- روشن کردن موتور، به اطلاعات در خصوص "روشن کردن موتور" در بخش ۲ مراجعه کنید.

## عمر باتری کارت

دقت داشته باشید که از نوع صحیح باتری استفاده کرده و باتری در شرایط خوب بوده و درست قرار داده شده باشد. عمر آن تقریباً دو سال است و هنگامی که پیغام "Low card battery" بر روی صفحه نشانگر ظاهر شد، آن را تعویض کنید. (به اطلاعات در خصوص "کارت رنو: باتری" در بخش ۵ مراجعه نمایید.)

- ۱ باز کردن درها و صندوق عقب
- ۲ قفل کردن تمام درها و صندوق عقب
- ۳ روشن کردن چراغ ها از راه دور
- ۴ قفل کردن / باز کردن صندوق عقب
- ۵ کلید تعبیه شده در کارت رنو

نکته: شما می توانید خودرو خود را حتی با باتری از بین رفته نیز باز و بسته و روشن کنید. به اطلاعات در خصوص "باز کردن / قفل کردن در خودرو" در بخش ۱ و "روشن کردن موتور" در بخش ۲ مراجعه کنید.

## محدوده کارت رنو

این محدوده بسته به محیط متفاوت است. به هنگام کارکردن با کارت دقت کنید که درها را با فشار دادن تصادفی دکمه ها قفل یا باز نکنید.

## مسئولیت راننده



هرگز خودرو را هنگامیکه کارت درون آن است، رها نکنید و کودکان را بدون نظارت حتی برای یک مدت کوتاه داخل خودرو نگذارید. ممکن است خطری برای آن ها بوجود بیاید. در این حال ممکن است کودکان موتور را روشن کرده، فعال کنند مثلاً پنجره ها را باز کنند یا قفل را فعال کنند. تجهیزات را خطر آسیب جدی وجود دارد.

## کارت رنو: اطلاعات کلی (۲/۲)

26788

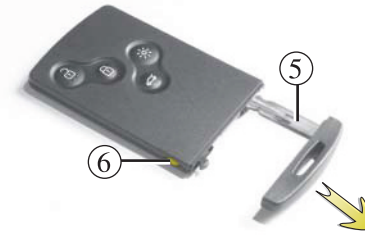

## دستیابی به کلید 5

دکمه 6 را فشار داده و کلید 5 را بیرون کشیده و دکمه را آزاد نمایید.

## استفاده از کلید

به اطلاعات در خصوص "قفل کردن / باز کردن درها" مراجعه کنید.

هنگامیکه با استفاده از کلید تعبیه شده در کارت به خودرو دسترسی پیدا می کنید، کلید را سر جای خود قرار داده و کارت رنو را داخل کارت خوان خودرو قرار دهید تا خودرو روشن شود.

## تعویض: به هنگام نیاز به یک کارت اضافی:

در صورتیکه کارت خود را گم کرده اید، یا به یک کارت دیگر نیاز دارید، می توانید آن را از نمایندگی مجاز خریداری کنید. در صورتیکه کارت رنو را تعویض کردید، باید آن را نزد نمایندگی مجاز برده تا سیستم را راه اندازی کند. شما می توانید از ۴ کارت رنو برای هر خودرو استفاده کنید.

## کلید تعبیه شده در کارت 5:

این کلید برای قفل کردن یا باز کردن در جلو سمت چپ به هنگام کار نکردن کارت رنو استفاده می شود.

- هنگامیکه باتری کارت رنو خشک شده، تخلیه شده است و ...
- استفاده از تجهیزات دارای فرکانس مشابه با کارت خودرو
- در صورتیکه خودرو در منطقه دارای تشعشعات مغناطیسی قوی قرار داشته باشد.

## توصیه

از قرار دادن کارت در محل های داغ، سرد و مرطوب خودداری نمایید.  
کارت را در محلی که ممکن است خم شده یا به طور تصادفی آسیب ببیند مثلا در جیب پشتی شلوارتان قرار ندهید.

## کارت کنترل از راه دور: طرز استفاده

26787

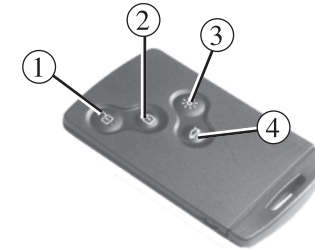

### قفل کردن درها

دکمه ۲ را فشار دهید.  
لامپ‌های هشدار خطر دوبار فلش زده تا نشان دهد که درب‌ها قفل شده‌اند.  
در صورتیکه در یا صندوق عقب باز بوده یا به درستی بسته نشده باشد و یا کارت هنوز داخل کارت خوان قرار داشته باشد، درها و صندوق عقب قفل شده و دوباره سریعاً باز می‌شوند و لامپ هشدار خطر فلاش نمی‌زند.

### قفل کردن/باز کردن صندوق عقب به تنهایی

دکمه ۴ را فشار دهید تا صندوق عقب قفل یا باز شود.

### باز کردن درها

دکمه باز کردن ۱ را فشار دهید.  
لامپ‌های هشدار خطر یکبار چشمک می‌زند، تا نشان دهد که درها قفل شده‌اند.

### روشن کردن چراغ‌ها از راه دور

این عملکرد می‌تواند خودرو را از یک فاصله دور به هنگام پارک بودن در یک محل مشخص کند.  
چراغ‌های نور پایین، چراغ‌های راهنما و سیستم روشنایی داخلی به مدت ۳۰ ثانیه به هنگام فشار دادن دکمه ۳ روشن می‌شوند.

تکته: فشار دادن مجدد دکمه ۳ لامپ‌ها را خاموش می‌کند.

### کارت رنو و هشدار عدم شناخت

پیغام عدم شناسایی "card not detected" و یک بوق به شما هشدار می‌دهد که در را به هنگام روشن بودن موتور باز کرده‌اید و کارت در کارت خوان نیست.  
هشدار به هنگام قرار دادن مجدد کارت در کارت خوان محو می‌شود.

وضعیت فلاش زدن لامپ‌های هشدار به شما درباره وضعیت خودرو هشدار می‌دهد:

- یکبار فلاش زدن نشان می‌دهد که درهای خودرو باز است.
- دوبار فلاش زدن نشان می‌دهد که خودرو قفل است.

دکمه‌های کارت به هنگام کارکردن موتور غیر فعال می‌شوند.

1.4

## کارت رنو در حالت هندزفری (بدون نیاز به دست): طرز استفاده (۱/۳)

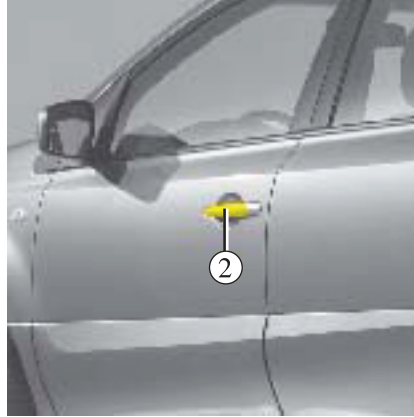

27569

### باز کردن خودرو

به هنگام قرار داشتن کارت رنو در محدوده دستیابی ۱، دسته ۲ را بکشید. در خودرو باز می شود. (در برخی حالت ها، دسته ۲ باید دوبار کشیده شود تا درها باز شوند)

فشار دکمه ۳ تمام درها و صندوق عقب را باز می کند. لامپ های راهنما یکبار فلاش می زند تا نشان دهد که درها باز شده اند.

استفاده:

در وسیله های مجهز به این ویژگی علاوه بر عملکردهای کنترل از راه دور کارت رنو، در صورتیکه کارت در محدوده دستیابی ۱ قرار داشته باشد، خودرو می تواند به طور اتوماتیک بدون استفاده از کارت باز و بسته شود.

وضعیت فلاش زدن لامپ های هشدار به شما درباره وضعیت خودرو هشدار می دهد:

- یکبار فلاش زدن نشان می دهد که درهای خودرو کاملاً باز است.
- دوبار فلاش زدن نشان می دهد که درهای خودرو کاملاً قفل است.

هرگز خودرو را هنگامیکه کارت درون آن است، ترک نکنید.



## کارت رنو در حالت هندزفری (بدون نیاز به دست): طرز استفاده (۲/۳)



نکته خاص:

در صورتیکه می خواهید بعد از قفل کردن درها با استفاده از کلید ۴، از قفل شدن آن ها مطمئن شوید. سه ثانیه وقت دارید تا دسته های در را بدون باز کردن آن ها امتحان کنید. بعد از این زمان، حالت "hands-free" دوباره فعال شده و هر حرکت دسته در خودرو را باز خواهد کرد.

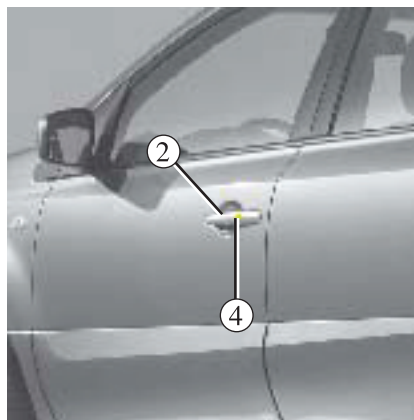

قفل کردن با استفاده از کلید ۴ یا ۵

به هنگام بسته بودن درها و صندوق عقب، کلید ۴ را بر روی دسته ۲ یا کلید ۵ بر روی صندوق عقب را فشار دهید. خودرو قفل خواهد شد. در صورتیکه در یا صندوق عقب باز بوده و یا به درستی بسته نشده باشد، خودرو قفل شده و سریع باز می شود.

نکته: کارت رنو باید در محدوده دستیابی اقرار داشته باشد تا استفاده از این کلید برای قفل کردن خودرو ممکن شود.



27569

قفل کردن درخودرو

دو راه برای قفل کردن در خودرو وجود دارد: استفاده از دکمه های ۴ یا ۵ یا استفاده از کارت رنو



## کارت رنو در حالت هندزفری (بدون نیاز به دست): طرز استفاده (۳/۳)

به هنگام کار کردن موتور، در صورتیکه بعد از بازو بسته شدن درب، کارت دیگر در قسمت راننده نباشد، پیام "card not detected" هشدار می دهد که کارت دیگر در خودرو نیست.  
این کار به طور مثال از پیاده شدن سرنشینی که کارت رنو همراه اوست جلوگیری می کند.  
این هشدار بعد از شناخت مجدد کارت محو می شود.



27564

### نکته خاص

در موارد زیر خودرو قفل نمی شود:

- هنگامیکه در یا صندوق عقب باز بوده و یا به درستی قفل نشده باشد.
- کارت در ناحیه ۷ قرار داشته باشد (یا در کارت خوان) و کارت دیگری در موقعیت شناسایی خارجی قرار نداشته باشد.

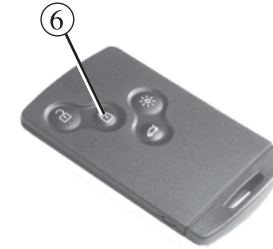

26787

### قفل کردن با استفاده از کارت رنو

به هنگام بسته بودن درها و صندوق عقب کلید ۶ را فشار دهید: خودرو قفل می شود.  
لامپ های هشدار خطر دوبار فلاش می زنند تا نشان دهد که درها قفل شده اند.  
نکته: حداکثر فاصله ای که خودرو در طی آن قفل می شود به محیط بستگی دارد.

بعد از قفل کردن و باز کردن در خودرو یا صندوق عقب، فقط با استفاده از دکمه های کارت رنو، باز کردن در حالت hands-free غیر فعال می شود.  
برای فعال سازی مجدد حالت هندزفری موتورخودرو را روشن و خاموش نمایید.

برای قفل کردن در خودرو بدون استفاده از قفل ایمنی ثانویه دکمه ۲ یا ۳ را دوبار فشار دهید.  
نکته: برای بالا بردن پنجره ها به طور همزمان، زمان بعدی که دکمه فشار داده می شود، به مدت بیش از یک ثانیه باید آن را به سمت پایین نگه دارید.  
لامپ های راهنما ۲ بار فلاش می زند تا قفل شدن در خودرو را نشان دهد.

برای بازکردن در خودرو دکمه ۱ را فشار دهید.  
لامپ های راهنما یکبار چشمک می زند تا نشان دهد که درها باز شده اند.

بعد از فعال کردن قفل ایمنی ثانویه با استفاده از دکمه ۲، باز کردن در خودرو در حالت Hands-Free غیر ممکن می شود برای فعال کردن مجدد حالت هندزفری موتور خودرو را روشن و خاموش نمایید.

1.8

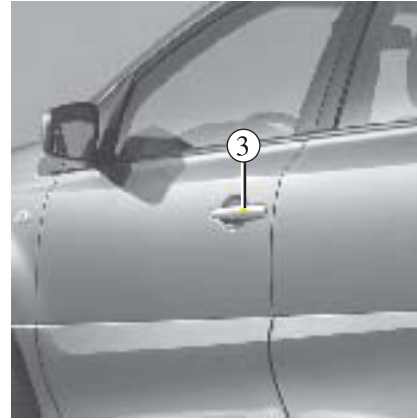

#### برای فعال کردن قفل ایمنی ثانویه

دکمه ۲ یا ۳ را یکبار فشار دهید.  
نکته: برای بالا بردن پنجره ها به طور همزمان، دکمه باید به مدت بیش از یک ثانیه پایین نگهداشته شود.  
لامپ های راهنما ۳ بار فلاش زده تا قفل شدن در خودرو را نشان دهد.

## کارت رنو: قفل ایمنی ثانویه

26787

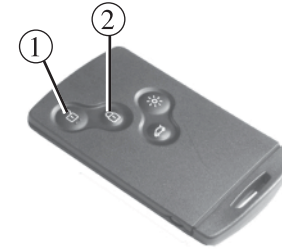

در صورتیکه خودرو مجهز به عملکرد قفل ایمنی ثانویه باشد، به شما امکان قفل کردن کلیدها را داده و از باز کردن درها با استفاده از دسته های داخلی جلوگیری می کند (برای مثال با شکستن پنجره ها و سپس تلاش برای باز کردن در خودرو از داخل).



**هشدار:** قفل ایمنی ثانویه اولین باری که دکمه ۱ را فشار داده شود، غیر فعال می شود.  
هنگامیکه هنوز شخصی داخل خودرو می باشد، از قفل ایمنی ثانویه استفاده نکنید.

## باز کردن و بستن درها (۱/۲)

**هشدار یادآور کارت**  
صدایی که به هنگام باز بودن در یک هشدار صوتی به شما یادآوری می کند که کارت در کارت خوان جا مانده است و پیغام "Remove card" بر روی صفحه نشانه‌گرها نمایان می شود.

**نکته خاص:**

بعد از خاموش کردن موتور چراغ‌ها و دیگر ابزار که در حال کار کردن هستند (رادیو و ...) به عملکرد خود ادامه خواهند داد. بعد از باز شدن در راننده عملکرد آنها متوقف خواهد شد.



**باز کردن از داخل**  
دسته ۲ را بکشید.

**هشدار باز ماندن درها / صندوق عقب**

در صورتیکه در (یا صندوق عقب) باز مانده باشد و یا به درستی بسته نشده باشد، به محض رسیدن سرعت خودرو به حدود ۱۵km/h پیغام "door open" یا "tailgate open" بر روی صفحه نمایشگرها ظاهر شده و لامپ هشدار روشن می شود.

**هشدار یادآور روشن بودن چراغ‌ها**

در صورتیکه سوئیچ را بسته و چراغ‌ها را روشن گذاشته باشید، یک هشدار روشن ماندن چراغ‌ها بعد از باز شدن در به صدا در خواهد آمد.

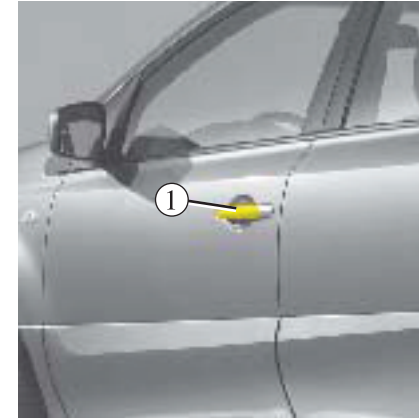
**باز کردن درها از بیرون**

به هنگام باز بودن درها یا حالت هندزفری کارت، دسته ۱ را به سمت خودتان بکشید.  
در برخی حالت‌ها، ممکن است لازم شود که دوبار دسته را بکشید تا در باز شود.

## باز کردن و بستن درها (۲/۲)



### قفل کردن درهای عقبی

اهرم ۴ را حرکت داده و بررسی کنید که درها از داخل کاملاً قفل شده باشند تا از باز شدن درها به هنگام رانندگی جلوگیری شود.

بسته به خودرو، در صورت خطا موارد زیر رخ می دهد:



- صدای بوق هشدار به گوش می رسد.
- یک پیام بر روی صفحه نمایشگر ظاهر می شود.
- لامپ تعبیه شده درون کلید روشن نمی شود.



### ایمنی کودک

خودرو با کلید ۳



با فشردن کلید ۳ می توانید عملکرد شیشه های برقی عقب را فعال یا غیر فعال کنید.

**نکته :** به هنگام فعال شدن این عملکرد، راننده دیگر قادر به باز و بسته کردن شیشه های برقی عقب، نخواهد بود.

مسئولیت راننده به هنگام پارک کردن یا توقف خودرو



هرگز خودرو را هنگامیکه کارت درون آن است و یا کودکان بدون نظارت داخل آن است، حتی برای یک مدت کوتاه ترک نکنید. چون ممکن است کودکان با روشن کردن خودرو یا فعال کردن یکی از تجهیزات مثل شیشه برقی یا با قفل کردن درب به خود و دیگران آسیب بزنند. خطر جراحت و آسیب جدی وجود دارد.

## قفل کردن / باز کردن درها (۱/۲)

### قفل کردن و باز کردن درها از بیرون

این کار با استفاده از کارت رنو انجام می شود.  
به بخش "اطلاعات مربوط به کارت رنو" در بخش ۱ مراجعه کنید.

در موارد خاص زیر، کارت رنو کار نمی کند:

- در صورتیکه باتری کارت تخلیه شده یا متورم شده باشد.
- در صورتیکه وسیله ای با فرکانس مشابه کارت (مثلا موبایل، تلفن و ...) در کنار خودرو استفاده شود.
- خودرو در محل دارای تشعشعات الکترومغناطیسی قرار داشته باشد.

در این موارد می توانید اقدامات زیر را انجام دهید:

- از کلید تعبیه شده داخل کارت برای باز کردن در جلو سمت چپ استفاده کنید.
- هر یک از درها را به طور دستی قفل کنید.  
(به صفحات زیر مراجعه کنید)
- از کنترل داخلی قفل و باز کردن درها استفاده کنید.  
(به صفحات زیر مراجعه کنید)

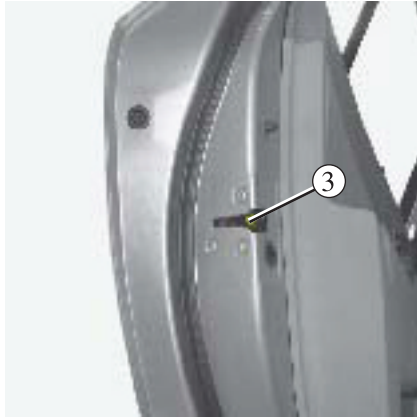

### قفل کردن درها به طور دستی

پیچ ۳ را به هنگام باز بودن درها بچرخانید (با استفاده از انتهای کلید) و درب را ببندید.  
این به این معنی است که درها از بیرون قفل شده اند.  
درها ممکن است بعد از آن فقط از داخل و یا با استفاده از کلید درون در سمت چپ جلو باز شوند.

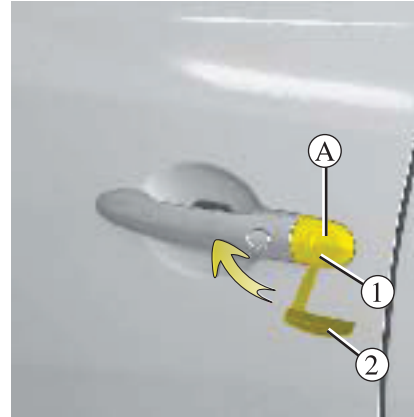

### استفاده از کلید تعبیه شده درون کارت

- در کارت رنو کلید تعبیه شده درون کارت را بیرون بکشید (به بخش "کارت رنو: اطلاعات عمومی" مراجعه کنید)
- در پوش A را از در سمت چپ جلو بردارید.  
(با استفاده از کلید ۲)
- آن را به سمت بالا بکشید تا درپوش برداشته شود.
- کلید ۲ را داخل قفل در سمت چپ وارد کرده و در را باز یا قفل نمایید.

## قفل کردن / باز کردن درها (۲/۲)



### قفل کردن و باز کردن درها از داخل خودرو

کلید شماره ۴ به طور همزمان درها و صندوق عقب را کنترل می کند.  
در صورتیکه درها یا صندوق عقب باز باشند یا به درستی بسته نشده باشند، درها و صندوق عقب قفل شده و سریعاً باز می شوند.  
هنگامی که جسمی را درون محفظه عقب می گذارید به طوریکه اندازه آن اجازه نمی دهد تا در صندوق عقب بسته شود می توانید زمانیکه موتور خاموش است، دکمه ۴ را بیش از ۵ ثانیه نگه دارید تا درها قفل شوند.

### قفل کردن بدون کارت رنو

(برای مثال، به هنگام عدم کار کردن کارت)  
به هنگام خاموش بودن موتور و باز بودن در جلو کلید شماره ۴ را به مدت بیش از ۵ ثانیه فشار دهید.  
به هنگام بسته بودن در تمام درها و صندوق عقب قفل خواهد شد.  
باز کردن در خودرو از بیرون فقط با استفاده از کارت رنو امکان پذیر خواهد بود.

### لامپ نشانگر وضعیت درها و صندوق عقب

به هنگام باز بودن سوئیچ، لامپ نشانگر کلید ۴ شما را درخصوص وضعیت درب ها و صندوق عقب آگاه می کند.  
- لامپ نشانگر روشن: درها و صندوق عقب قفل هستند.  
- لامپ خاموش: درها و صندوق عقب باز هستند.  
به هنگام قفل کردن خودرو از بیرون، لامپ نشانگر به مدت تقریباً یک دقیقه روشن مانده و سپس خاموش می شود.



در صورتیکه می خواهید به هنگام رانندگی درها را قفل نگه دارید، به یاد داشته باشید که در مواقع ضروری مانند تصادف رانندگی، خارج کردن سرنشینان توسط پرسنل امداد گر شکل می باشد.



مسئولیت راننده  
هرگز خودرو را با کارت رنو داخل آن، رها نکنید.

## قفل شدن اتوماتیک درها در حین رانندگی

### خطاهای عملکرد

در صورتیکه با مشکلی در خصوص عملکرد خودرو مواجه شدید، (قفل خودرو، عدم روشن شدن لامپ نشانگر به هنگام فشار دادن دکمه ۱ برای قفل کردن درها و صندوق عقب و ...) ابتدا بررسی کنید که درها و صندوق عقب به درستی بسته شده باشد. بعد از اینکه آن ها را درست بستید، اگر هنوز مشکل ادامه دارد، با نمایندگی مجاز تماس بگیرید.

### برای فعال کردن این عملکرد:

بعد از روشن کردن سوئیچ و به هنگام ثابت بودن خودرو شما تقریباً ۲۰ ثانیه وقت دارید که کلید ۱ را فشار داده و نگه دارید. (به مدت حداقل ۵ ثانیه)  
پیغام "automatic door locking activated" بر روی صفحه نمایشگر ظاهر شده و یک بوق به صدا درمی آید.

### برای غیر فعال کردن این عملکرد:

بعد از باز کردن سوئیچ، کلید قفل درب ۱ را فشار داده و به مدت ۵ ثانیه نگه دارید.  
پیغام "automatic door locking deactivated" بر روی صفحه نمایشگر ظاهر شده و یک بوق به صدا در خواهد آمد.

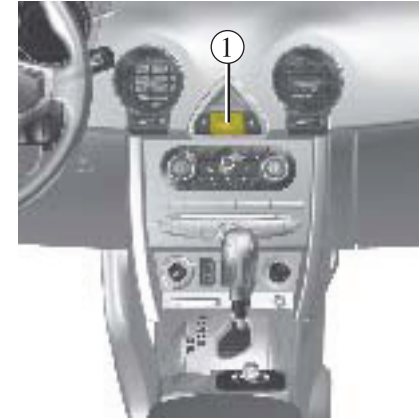

### اصول عملکرد:

بعد از روشن کردن خودرو، سیستم به طور اتوماتیک و بعد از رسیدن خودرو به سرعت ۱۰ km/h درها را قفل می کند.

در با یکی از روش های زیر باز می شود:

- با فشار دادن کلید ۱
- باز کردن یکی از درهای جلو (ثابت بودن خودرو)

نکته: در صورتیکه در باز یا بسته شود، به طور اتوماتیک به هنگام رسیدن خودرو به سرعت ۱۰ km/h مجدداً به طور اتوماتیک قفل می گردد.

در صورتیکه می خواهید به هنگام رانندگی درها قفل باشند، به خاطر داشته باشید که دستیابی به محفظه سرنشین در مواقع ضروری برای پرسنل امداد گر دشوار خواهد شد.



## پشت سری های جلو

### برای برداشتن پشت سری

به هنگام فشار دادن دکمه ۱، آن را در صورت امکان بلند کرده و آن را آزاد کنید.

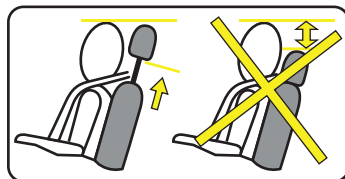

### برای نصب مجدد آن:

به هنگام قرار دادن میله ها به سمت بالا، میله های پشت سری را داخل حفره ها قرار دهید، دکمه ۱ را فشار داده و آن را حرکت دهید تا به ارتفاع مورد نظر برسید.

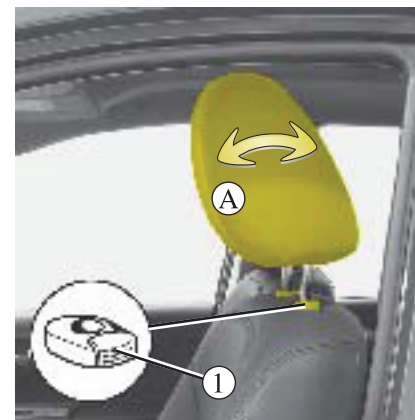

### برای بالا بردن پشت سری

آن را به سمت بالا بکشید تا ارتفاع مورد نظر حاصل شود.

### برای پایین آوردن پشت سری

دکمه ۱ را فشار داده و پشت سری را به میزان دلخواه به سمت پایین فشار دهید.

### برای تنظیم زاویه پشت سری

(بسته به خودرو) آن را به سمت جلو یا پشت کج کرده تا به موقعیت مورد نظر برسید.



پشت سری یک جزء ایمنی مهم است. دقت کنید که در جای خود قرار گرفته و در موقعیت صحیح باشد. فاصله بین سر شما و پشت سری و فاصله بین سر و قسمت A باید در صورت امکان کم باشد.

1.14



## پشت سری های عقب

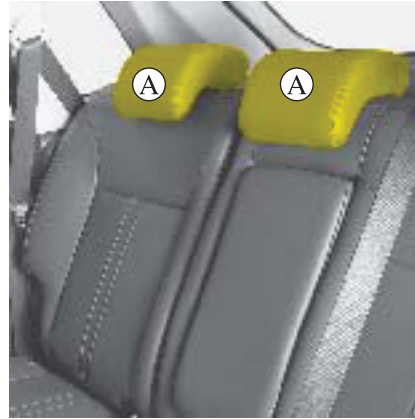
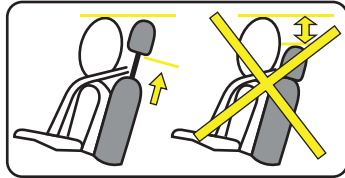

### برای برداشتن پشت سری ها

گیره ۱ و ۲ را به طور همزمان فشار داده و پشت سری ها را بردارید.

برای نصب مجدد آنها میله های پشت سری را داخل حفره ها قرار داده و گیره های ۱ و ۲ را به طور همزمان فشار داده و پشت سری ها را پایین بیاورید.

**تکته :** برای درآوردن یا نصب مجدد پشت سری ها، پشت صندلی باید کمی کج شود. به اطلاعات در خصوص "صندلی های پشتی" در بخش ۳ مراجعه نمایید.



### وضعیت پشت سری در هنگام

درحین کشیدن پشت سری ها به سمت جلو، آن ها را بالا یا پایین بیاورید.

وضعیت کاملا پایین (عدم استفاده)

گیره ۱ یا ۲ را فشار داده و پشت سری را کاملا پایین بیاورید. هنگامیکه پشت سری در موقعیت پایین تنظیم می شود، این موقعیت فقط برای مرتب کردن داخل خودرو بوده و به هنگام سوار شدن سرنشین نباید از این حالت استفاده شود.

پشت سری یک جزء ایمنی مهم است. دقت کنید که در جای خود قرار گرفته و در موقعیت صحیح باشد.

## صندلی های جلویی (۱/۲)

**برای بالا بردن یا پایین آوردن پایه صندلی**  
(بسته به خودرو)

اهرم ۴ را به میزانی که نیاز است.

- به سمت بالا حرکت دهید تا صندلی بالا رود.
- به سمت پایین حرکت دهید تا صندلی پایین رود.

**برای کج کردن صندلی**

اهرم ۵ را حرکت دهید تا زاویه پشت صندلی قابل کنترل شود.



صندلی های جلو با کنترل دستی



صندلی های جلو با کنترل برقی

برای جلو و عقب بردن صندلی ها دسته ۳ را بالا ببرید تا آزاد شود. هنگامیکه به موقعیت مورد نظر رسید، دسته را آزاد کرده مطمئن شوید که در محل خود قفل شده است.

برای حرکت دادن صندلی به سمت جلو یا عقب، کلید ۱ را به سمت جلو یا عقب ببرید.

برای بالا بردن یا پایین آوردن پایه صندلی پشت کلید ۱ را به سمت بالا یا پایین ببرید.

**برای کج کردن پشت صندلی:** پشت کلید ۲ را به سمت جلو یا عقب ببرید.



بنابراین دلایل ایمنی، هرگونه تنظیمات را به هنگام توقف خودرو انجام دهید.

به شما توصیه می کنیم که تکیه گاه صندلی ها را خیلی نخوابانید تا اثر کمربند ایمنی کاهش نیابد. هیچ شیئی نباید بر روی کف خودرو (جلوی راننده) قرار داشته باشد چون ممکن است در حین ترمز بر روی پدال افتاده و استفاده از آن را مختل کند.

## صندلی های جلویی (۲/۲)



### سیستم گرمایش صندلی:

(بسته به خودرو)

به هنگام کار کردن موتور، قسمت بالای کلید ۸ (برای انتخاب گرمترین درجه) و قسمت پایین کلید ۸ (برای انتخاب تنظیمات میانگین) را فشار دهید.

لامپ نشانگر بر روی دکمه روشن می شود.

سیستم دارای ترموستات، نیاز به گرمایش یا عدم گرمایش را براساس موقعیت انتخاب شده تشخیص می دهد و

هنگامیکه عملکرد گرم شدن صندلی سر نشین جلو را فعال می کنید، لامپ نشانگر  بر روی صفحه نشانگر

روشن می شود.

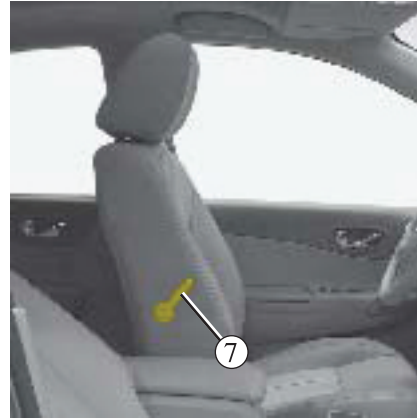

### برای تنظیم میزان قوس پشتی صندلی راننده:

اهرم ۷ را حرکت دهید.



### خواباندن پشتی صندلی جلو

بسته به خودرو، پشتی صندلی را می توانید به سمت پایین تا کنید تا یک میز درست کنید. دسته ۶ را بالا برده و پشت صندلی را پایین بیاورید.

از آنجائیکه عملکرد کیسه های هوا با عملکرد درست کردن میز از طریق تا کردن صندلی در تناقض هستند، دقت کنید که به هنگام این کار عملکرد کیسه های هوا را غیر فعال کنید. (به اطلاعات در خصوص فعال کردن/غیر فعال کردن کیسه هوای صندلی مسافر جلو در بخش یک مراجعه نمایید.) در صورت باز شدن کیسه های هوا، خطر جراحت جدی وجود دارد. به هنگام رانندگی مسافران پشتی نباید تحت هیچ شرایطی پای خود را پشت صندلی های جلو بگذارند. خطر جراحت وجود دارد.



## کمربندهای ایمنی (۱/۲)

همواره به هنگام قرار داشتن در خودروتان کمر بند ایمنی را ببندید. شما باید همچنین با قوانین مخصوص کشوری که در آن هستید نیز هماهنگ باشید.

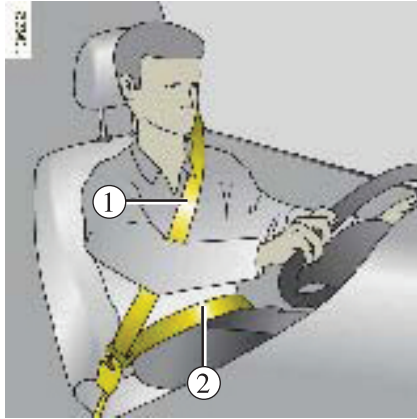

### تنظیم کمربندهای ایمنی

برروی صندلی نشسته و کمر خود را به آن تکیه دهید. نوار شانه ۱ باید در صورت امکان باید در راستای گردن باشد، اما روی آن قرار نداشته باشد. نوار کمر بند ۲ باید به صورت صاف برروی سینه و شانه قرار بگیرد. کمر بند باید طوری قرار بگیرد که نزدیکترین فاصله را با بدن شما داشته باشد، یعنی از پوشیدن لباس های کلفت و بزرگ زیر کمر بند خودداری نمایید.

قبل از روشن کردن موتور ابتدا وضعیت قرار گرفتن راننده را تنظیم کنید. سپس از تمام سر نشینان بخواهید که کمر بند ایمنی خود را به منظور رعایت ایمنی ببندند.

### تنظیم وضعیت قرار گرفتن راننده

- برروی صندلی درست بنشینید. (ابتدا کت یا ژاکت خود را درآورد) این به این دلیل است که پشت شما در موقعیت مناسبی قرار داشته باشد.
- فاصله بین صندلی و پدال ها را تنظیم کنید. صندلی شما باید به اندازه ای باشد که شما به آسانی پدال کلاچ را کاملا فشار دهید. پشت صندلی باید طوری تنظیم شود که بازوهای شما به هنگام نگه داشتن فرمان کمی خم شود.
- موقعیت پشت سری ها را تنظیم نمایید. به منظور اطمینان از بالاترین سطح ایمنی، بالای پشت سری ها باید در صورت امکان با بالای سر شما نزدیک باشد. ارتفاع صندلی را تنظیم کنید. این تنظیمات به شما امکان انتخاب موقعیتی که بهترین دید را داشته باشید، می دهد.
- موقعیت فرمان را تنظیم کنید.

دقت داشته باشید که قسمت نشیمن صندلی عقب در موقعیت درست قرار داشته باشد تا کمربندهای ایمنی پشت به درستی کار کنند. به بخش "۳ سکوی صندلی عقب" مراجعه نمایید.



کمربندهای ایمنی که نادرست بسته می شوند یا پیچیده می شوند، ممکن است در حین تصادف، سبب جراحت شوند. از یک کمر بند ایمنی برای هر شخصی خواه کودک یا بزرگسال استفاده کنید. حتی خانمهای باردار نیز باید کمر بند ایمنی را ببندند. در این حالت دقت کنید که کمر بند فشار زیادی برروی شکم وارد نکند اما اجازه ندهید که لغزش داشته باشد.

## کمربندهای ایمنی (۲/۲)



### چراغ هشدار کمر بند ایمنی صندلی جلو



این لامپ به هنگام روشن کردن موتور و در صورتیکه راننده یا مسافر جلو کمر بند ایمنی خود را نبسته باشد و خودرو به سرعت ۲۵ کیلومتر رسیده باشد، فلاش زده و یک بوق به مدت ۹۰ ثانیه به صدا در خواهد آمد.

**تکته:** قرار گرفتن چیزی بر روی پایه صندلی سرنشین نیز در برخی موارد چراغ هشدار را فعال می‌کند.

### باز کردن

دکمه ۵ را فشار دهید کمر بند به وسیله جمع کن جمع می‌شود. برای بهتر جمع شدن کمر بند، زبانه را با دست هدایت کنید.

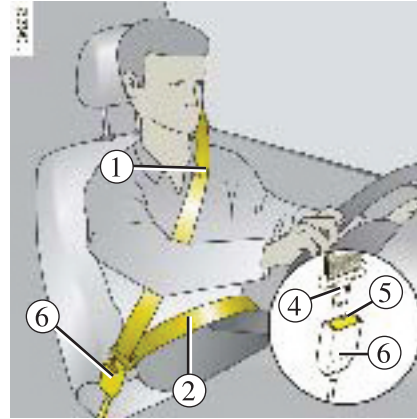

### بستن

کمر بند را به آرامی صاف کرده و دقت کنید که قلاب سر کمر بند ۴ به داخل ضامن قفل شود. (با کشیدن آن بررسی کنید که محکم شده باشد) در صورتیکه کمر بند جمع شده است، قبل از باز کردن مجدد آن کمی آن را برگردانید. در صورتیکه کمر بند ایمنی تان کاملاً جمع شده است، آن را به آرامی بکشید تا به اندازه ۳cm باز شود. سپس آن را آزاد نمایید. قبل از باز کردن آن اجازه دهید کمی برگردد. در صورتیکه هنوز مشکل دارید با نمایندگی مجاز تماس بگیرید.

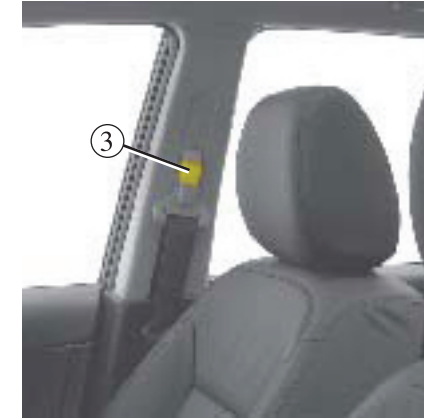

### تنظیم ارتفاع کمر بند ایمنی صندلی جلو ۱

کنترل ۳ را کشیده و ارتفاع کمر بند را تنظیم نمایید. آن را با فشار دادن تا حد امکان به شانه تان نزدیک نمایید. دقت کنید که گردنتان را لمس نکند.

دقت داشته باشید که کمر بند ایمنی بعد از تنظیم در وضعیت درست قرار گرفته باشد.

## کمر بند صندلی های عقبی



### کمر بند ایمنی صندلی وسط

گیره ۴ را در دست گرفته و آن را به آرامی روی کمر بند بکشید.

قسمت بالایی کمر بند را تا حد امکان نزدیک شانه و قسمت پایینی آن را تا حد امکان نزدیک سینه قرار دهید. گیره را داخل قفل ۳ قرار دهید.

گیره ۴ را داخل قفل ۵ قرار دهید.

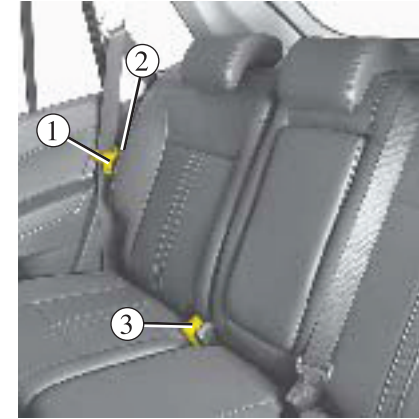

### کمر بند صندلی کناری

گیره ۱ را در دست گرفته و آن را به آرامی بر روی کمر بند هل دهید.

قسمت بالایی کمر بند را تا حد امکان نزدیک شانه و قسمت پایینی آن را تا حد امکان نزدیک سینه قرار دهید.

گیره ۱ را داخل قفل ۳ قرار دهید.

نکته: کمر بند ایمنی کناری را به هنگام عدم استفاده داخل بست های ۲ قرار دهید.

هر بار که نشیمن صندلی عقب باز و بسته می شود، بررسی کنید که کمر بند های ایمنی در موقعیت درست قرار داشته باشند.



## کمربند های ایمنی: هشدارها

اطلاعات زیر در خصوص کمربند ایمنی صندلی های جلو و عقب می باشد:



- هیچ تغییری نباید در حالت اصلی اجزای سیستم ایمنی (صندلی ها ، کمربندها و اتصالات آنها) داده شود. برای عملکردهای خاص (مثلا بستن صندلی کودک) با نمایندگی مجاز تماس بگیرید.
- از وسیله ای که سبب لغزش کمربند ایمنی می شود (مثلا گیره، دکمه لباس و ...) استفاده نکنید. کمربندی که خیلی شل باشد می تواند سبب جراحات در مواقع تصادف شود.
- هرگز نوار شانه را تا زیر بازو یا پشت کمرتان نبرید.
- هرگز از یک کمربند برای بیش از یک نفر استفاده نکرده و یا کودکان یا نوزادان را به هنگام بستن کمربند ایمنی بر روی پای خود نگذارید.
- کمربند اصلا نباید پیچیده شود.
- بعد از تصادف، کمربندهای ایمنی را بررسی کرده و در صورت لزوم آن ها را تعویض نمایید. همواره به محض دیدن نشانه ای حاکی از کهنه شدن کمربند ایمنی آن را تعویض کنید.
- به هنگام بستن قسمت نشیمن صندلی عقب، دقت کنید که کمربندهای ایمنی به درستی قرار داده شود تا از آن استفاده صحیح شود.
- دقت داشته باشید که گیره سر کمربند در محل خود قفل شود.

## سیستم های ایمنی تکمیلی کمربندهای جلو (۱/۴)

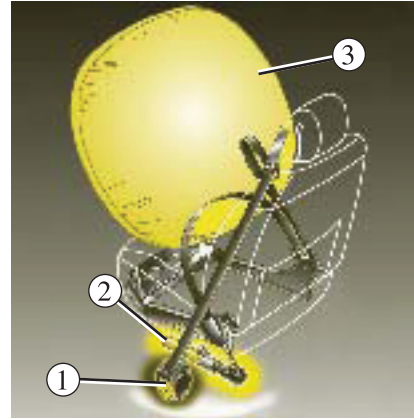

### پیش کشنده ها

پیش کشنده ها باعث می شوند تا کمر بند ایمنی، بدن سرنشینان را به طور محکم روی صندلی نگهدارد، لذا کارآیی کمر بند ایمنی را افزایش می دهد.

در صورت وارد شدن ضربه های جلویی شدید و در صورت باز بودن سوئیچ، ممکن است سیستم بسته به میزان ضربه از سیستم های ایمنی زیر استفاده کند:

- پیش کشنده اصلی که کمر بند ایمنی را جمع می کند.
- پیش کشنده پایین کمر بند که قسمت پایین کمر بند را جمع می کند.

بسته به خودرو، ممکن است از اجزای زیر تشکیل شده باشد:

- سیستم پیش کشنده اصلی کمر بند ایمنی ۱
- پیش کشنده پایین کمر بند ۲
- کیسه هوا برای راننده و سرنشین ۳

این سیستم ها در صورت وارد شدن ضربه به قسمت جلویی خودرو به صورت مستقل یا با هم عمل می کنند.

بسته به شدت ضربه، سیستمهای زیر فعال می شوند:

- قفل شدن کمر بند ایمنی
- سیستم پیش کشنده کمر بند (برای جلوگیری از لغزش کمر بند ایمنی فعال می شود)
- پیش کشنده پایین کمر بند برای نگهداشتن سرنشین بر روی صندلی
- کیسه هوای جلویی



- بعد از تصادف کل سیستم ایمنی را بررسی نمایید.

- هیچ گونه عملیاتی بر روی هر یک از قسمت های سیستم ایمنی (نگهدارنده ها، کیسه های هوا، کامپیوترها و سیم کشی) نباید انجام شده و یا قطعات در یک خودرو دیگر حتی مشابه استفاده شوند.

- به منظور جلوگیری از فعال شدن نادرست سیستم که منجر به آسیب می شود، تنها از متخصصان واجد شرایط نمایندگی مجاز بخواهید که بر روی این سیستم کار کنند.

- سیستم محرک برقی باید توسط تکنسین آموزش دیده با استفاده از ابزار مخصوص آزمایش شود.

- به هنگام اسقاط خودرو، برای دور انداختن پیش کشنده ها و کیسه های هوا با نمایندگی مجاز تماس بگیرید.



## سیستم های ایمنی تکمیلی کمربندهای جلو (۲/۴)



### کیسه هوا برای راننده و سرنشین جلویی

در قسمت راننده و سرنشین جلو تعبیه شده است بسته به خودرو؛ وجود این سیستم با واژه "airbag" بر روی فرمان خودرو و داشبورد و جلو، مشخص می شود.

سیستم کیسه هوا شامل موارد زیر است:

- یک کیسه هوا و چاشنی مولد گاز که بر روی فرمان برای راننده و روی داشبورد برای سرنشین جلویی تعبیه شده است.
- یک کامپیوتر هوشمند برای هر دو سیستم که شامل سنسور ضربه و یک که کنترل سیستم محرک الکتریکی برای مولد گاز را انجام می دهد.



- یک لامپ نشانگر بر روی صفحه نشانگرها

- سنسورهای از راه دور برای سیستم

سیستم کیسه هوا از اصول گازهای محترقه



طبیعت می کند. این سیستم توضیح

می دهد که چرا و چه هنگام کیسه هوا باز می شود.

گرما تولید می کند، دود تولید می کند (این به معنای

آتش گرفتن نیست بلکه به معنای فعال شدن است)

و به هنگام عملکرد صدا تولید می کند.

در موقعیتهای ضروری، کیسه ، فوراً باز شده و ممکن

است سبب اذیت شدن جزئی پوست یا مشکلات دیگر

شود.

### محدود کننده نیرو

به هنگام بالا رفتن شدت ضربه، این مکانیسم برای محدود کردن فشار کمربند روی بدن سرنشین به کار رفته تا در حد مناسب قرار بگیرد.

## سیستم های ایمنی تکمیلی کمربندهای جلو (۳/۴)



خطای عملکرد

چراغ هشدار ۴ به هنگام باز شدن سوئیچ بر روی صفحه نشانگرها ظاهر شده و بعد از چند ثانیه محو می شود. در صورتیکه لامپ به هنگام باز شدن سوئیچ یا کار کردن موتور روشن نشود، خطایی در سیستم وجود دارد (کیسه هوا، پیش کشنده ها و ...)

در اسرع وقت با نمایندگی مجاز تماس بگیرید تا زمانیکه این خطا بر طرف نشود، ایمنی کاهش خواهد یافت.

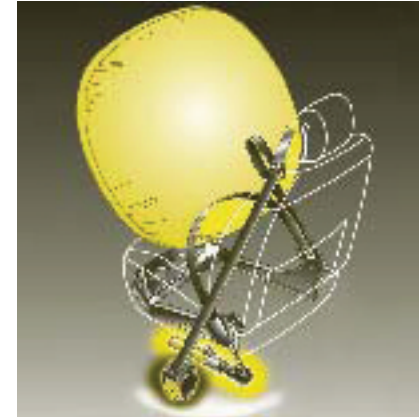

عملکرد

این سیستم فقط به هنگام روشن بودن خودرو فعال می شود. در صورت وارد شدن ضربات شدید جلویی، کیسه های هوا به سرعت باز شده و از برخورد سرو سینه راننده در برابر فرمان و سرو سینه مسافر جلویی در برابر داشبورد جلوگیری می کند.

کیسه های هوا سپس خود خالی شده تا از بیرون آمدن سرنشینان از خودرو جلوگیری نشود.

## سیستم های ایمنی تکمیلی کمربندهای جلو (۴/۴)

تمام هشدارهایی که در زیر قید شده است به منظور جلوگیری از بازنشدن کیسه هوا و اجتناب از جراحات مستقیم بر اثر پرتاب قطعات در هنگام با شدن کیسه هواست.



### هشدارها در خصوص کیسه هوای راننده

- غریبک فرمان را تعویض نکنید.
- تحت هیچ شرایطی مرکز فرمان را با چیزی نپوشانید.
- غریبک فرمان نباید برداشته شود (به جز توسط کارشناسان واجد شرایط)
- هیچ وسیله ای را به مرکز فرمان وصل نکنید. (کیف، عروسک، ساعت، جاموبایلی و ...)
- به هنگام رانندگی، خیلی نزدیک فرمان ننشینید. با آرنج کمی خم شده بشینید. (به اطلاعات در خصوص "تنظیم موقعیت رانندگی" در بخش ۱ مراجعه کنید.) این کار به شما امکان فضای کافی برای باز شدن صحیح کیسه هوا و موثرتر بودن آن را می دهد.

### هشدارها در خصوص کیسه هوای سرنشین جلو:

- هیچ وسیله ای را به داشبورد نزدیک کیسه هوا نچسبانید (کیف، عروسک، ساعت، جاموبایلی و ...)
  - هیچ شئی را بین داشبورد و مسافر نگذارید (حیوان، چتر، عصا و ...)
  - مسافر نباید پای خود را بر روی داشبورد یا صندلی بگذارد. چون خطر جراحت جدی وجود دارد، در کل اجزای بدن باید از داشبورد دور باشد. (زانوها، دست ها، سر و ...)
  - وسایل اضافه بر کمر بند صندلی باید به محض برداشته شدن صندلی کودک، فعال شوند تا از مسافر در برابر ضربه های شدید محافظت گردد.
- در صورت تمایل برای نصب صندلی کودک بر روی صندلی سرنشین جلو، آن را حتما به صورت پشت به جاده و فقط پس از غیر فعال نمودن کیسه هوای سرنشین نصب کنید.  
(به پاراگراف "غیر فعال کردن کیسه هوای سرنشین جلو" در قسمت ۱ مراجعه کنید)

## روش های ایمنی مکمل کمربندهای ایمنی عقب

### محدود کننده نیرو

به هنگام بالا رفتن شدت ضربه از یک میزان معین، این مکانیسم برای محدود کردن فشار وارده کمر بند بر روی بدن به کار رفته تا در یک حد مناسب قرار بگیرد.



- بعد از هر تصادف کل سیستم ایمنی باید بررسی می شود.
- هیچ نوع عملیاتی نباید بر روی قسمت های مختلف سیستم انجام شود.  
(پیش کشنده ها کیسه های هوا کامپیوتر، دسته سیم)
- و همچنین اجزای سیستم نباید بر روی هر خودرو دیگر حتی مشابه مورد استفاده قرار بگیرد.
- به منظور جلوگیری از عملکرد نادرست سیستم که ممکن است سبب آسیب جدی شود فقط متخصصان واجد شرایط از نمایندگان مجاز می توانند بر روی سیستم کیسه هوا و پیش کشنده ها کار کنند.
- مدار الکتریکی سیستم مولد گاز باید فقط توسط نمایندگی واجد شرایط و با استفاده از وسایل خاص آزمایش شود.
- به هنگام اسقاط خودرو و نیاز به تحویل آن لطفا با نمایندگی مجاز برای دور انداختن پیش کشنده ها و تولید کننده گاز در کیسه های هوا تماس بگیرد.

1.26

## تجهیزات ایمنی قسمت جانبی خودرو

### کیسه های هوای جانبی

این کیسه های هوا در صندلی های جلو تعبیه شده اند و در کنار صندلی فعال می شود (سمت در) تا در صورت بروز ضربه جدی از سر نشینان محافظت کند.

### کیسه های هوای پرده ای

این کیسه های هوا در راستای کناری خودرو در سقف تعبیه شده اند که در راستای پنجره های عقب و جلو فعال می شوند تا در صورت ضربه های وارده از کنار سر نشینان را محافظت کند.

### هشدارها در خصوص کیسه های هوای جانبی



- نصب پوشش صندلی: صندلی های مجهز به کیسه هوای جانبی نیاز به پوشش های مخصوص که برای خودرو شما طراحی شده اند دارند. با نمایندگی مجاز تماس گرفته تا بدانید که آیا برای این کاورها در نمایندگی های مجاز لوازم یدکی موجود می باشند یا خیر؟
- استفاده از هرگونه پوشش (کاور) به غیر از پوشش هایی که برای خودرو شما طراحی شده است، (شامل کاورهایی که برای خودرو های دیگر طراحی شده است) ممکن است بر عملکرد کیسه های هوای کناری تاثیر گذاشته و درصد ایمنی آن را کاهش دهد.
- هیچ گونه لوازم یا حتی حیوانات خانگی را بین صندلی های عقبی در و تجهیزات داخلی نگذارید پشت صندلی را با اشیایی مثل لباس یا لوازم نبوشانید این کار می تواند از عملکرد صحیح کیسه هوا جلوگیری کرده یا به هنگام فعال شدن کیسه هوا سبب جراحت شود.
- هیچ عمل یا تغییری نباید بر روی صندلی ها یا تجهیزات داخلی به غیر از متخصصان واجد شرایط نمایندگی مجاز انجام بگیرد.
- ناحیه بین پشت صندلی جلوی خودرو و تودوزی ناحیه عملکرد کیسه هواست، هیچ شی نباید در آنجا قرار داشته باشد.

## سیستم های ایمنی مکمل

تمام هشدارهایی که در زیر قید شده است به منظور جلوگیری از باز نشدن کیسه هوا و اجتناب از جراحات مستقیم بر اثر پرتاب قطعات در هنگام باز شدن کیسه هواست.



- کیسه هوا به منظور تکمیل کردن عملکرد ایمنی طراحی شده است. کیسه های هوا و کمر بندهای ایمنی قسمت های جدا نشدنی سیستم های محافظتی می باشد. بنابراین بستن کمر بند ایمنی در همه زمان ها ضروری و لازم می باشد. در صورتیکه کمر بند ایمنی بسته نشود ممکن است سرنشینان در معرض خطر جدی به هنگام تصادف قرار بگیرند. این کار اگرچه خطر آسیب های جزئی ناشی از فعال شدن کیسه هوا وجود دارد.
- در صورتیکه خودرو معلق شده و یا از پشت به آن ضربه وارد شود ممکن است سیستم پیش کشنده و کیسه های هوا فعال نشوند. از سوی دیگر شوک های وارده به قسمت زیرین خودرو مثلا از کف خیابان ها سنگ ها و ... می تواند این سیستم ها را فعال نماید.
- هیچ عملکرد یا تغییری به هیچ عنوان نباید بر روی یکی یا هر قسمت از سیستم کیسه هوا ( کیسه هوا، پیش کشنده ها، کامپیوتر و سیم کشی و...) انجام شود مگر اینکه این کار توسط پرسنل واجد شرایط انجام گیرد.
  - به منظور اطمینان از این که سیستم درست کار می کند و به منظور جلوگیری از فعال شدن تصادفی کیسه هوا که سبب جراحت می شود، فقط متخصصان واجد شرایط می توانند بر روی سیستم کیسه هوا کار کنند.
  - به عنوان یک احتیاط ایمنی بعد از هر تصادف سیستم کیسه هوا را چک کنید که شکسته یا خراب نشده باشد.
  - به هنگام فروش یا فرض دادن خودرو کاربر را از این نکات مطلع کرده و این کتابچه را به همراه با خودرو به کاربر جدید تحویل بدهید.
  - به هنگام اسقاط خودرو با نمایندگی مجاز برای دور انداختن تولید کننده های گاز تماس بگیرید.

## ایمنی کودک: اطلاعات عمومی

## حمل کودکان

کودک نیز مانند فرد بالغ باید به طرز صحیح بنشیند و کمربند او در مسیرهای کوتاه یا بلند به هر حال بسته شود. شما مسئول جان کودکی هستید که با خود حمل می کنید. کودک را فردی بالغ در مقیاس کوچک تصور نکنید. کودکان در خطر جراحت های خاص هستند چون ماهیچه ها و استخوان های آنها هنوز به اندازه کافی رشد نکرده است. کمربند ایمنی به تنهایی یک ایمنی مناسب به شمار نمی رود. از یک صندلی مناسب کودک استفاده کرده و دقت داشته باشید که از آن درست استفاده کنید.

## استفاده از صندلی کودک

سطح ایمنی صندلی کودک به میزان توانایی آن در محافظت از کودک شما بستگی دارد. نصب نادرست سبب کاهش ضریب ایمنی کودک به هنگام ترمز یا ضربه های شدید می شود. قبل از خریدن یک صندلی کودک، بررسی کنید که صندلی با قوانین کشوری که در آن زندگی می کنید، مطابقت داشته و قابل نصب بر روی خودرو باشد. قبل از نصب یک صندلی کودک، این دفترچه راهنما و دستورالعملهای مربوط به آن را به دقت مطالعه نمایید. در صورتیکه در حین نصب به مشکل برخوردید، با نمایندگی مجاز تماس بگیرید. دفترچه راهنمای صندلی را نگهدارید.

با بستن همیشه کمربند ایمنی و آموزش موارد زیر به کودکان یک الگوی خوب باشید:

- با درست نشستن بر روی صندلی
- پیاده و سوار شدن از سمت مخالف عبور و مرور خودرو

از صندلی های دست دوم کودک استفاده نکنید. بررسی کنید که هیچ شی در نزدیک صندلی کودک مانع نصب صحیح آن نگردد.



هرگز کودک را بدون نظارت در خودرو رها نکنید.

بررسی کنید که کودکان همواره کمربند را بسته باشد و کمربند ایمنی به درستی تنظیم شده باشد. از پوشاندن لباس های بسیار ضخیم که سبب شل شدن کمربند می شود برای کودکان خودداری کنید. هرگز اجازه ندهید که کودکان سر یا دست هایشان را بین پنجره ها قرار دهند. بررسی کنید که کودک کل سفر در موقعیت مناسبی قرار داشته باشد به خصوص وقتی خواب است.



به منظور جلوگیری از باز شدن دربها، از ابزار ایمنی کودک استفاده نمایید. (به اطلاعات در خصوص "باز کردن و بستن دربها" در بخش یک مراجعه نمایید.)



یک تصادف در سرعت 50 KM/H مشابه سقوط از یک فاصله 10 متری است حمل کودک بدون یک وسیله ایمنی معادل اجازه دادن وی برای بازی کردن در یک بالکون طبقه 5 خانه بدون نرده است. هرگز با گرفتن کودکان در آغوشتان رانندگی نکنید. در صورت تصادف قادر به نگه داشتن کودک نخواهید بود. حتی اگر کمربند ایمنی را بسته باشید. در صورتیکه در جاده تصادف کردید صندلی کودک را دوباره جا انداخته و اجازه دهید. کمربند های ایمنی و حمل های ISO FIX بررسی شوند.

## ایمنی کودک: انتخاب یک صندلی کودک

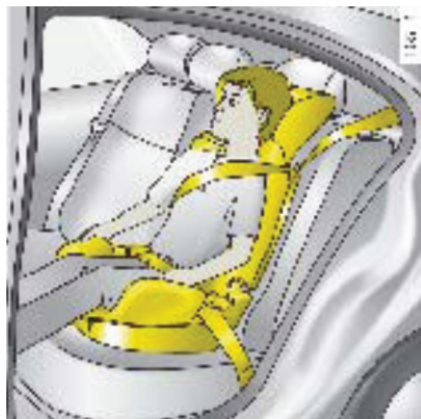

بالا برنده صندلی

از هنگامی که سن کودک به ۴ سال یا وزناولیه ۱۵ کیلوگرم می رسد می تواند بر روی یک بالا برنده مخصوص که امکان تنظیم کمر بند را با اندام او می دهد در خودرو قرار گیرد.

نشیمنگاه بالا برنده باید با بست هایی بر روی صندلی نصب شود تا کمر بند ایمنی بر روی بدن کودک محکم تر شود.

توصیه می شود که از یک پشتی صندلی که می توانید ارتفاع آن را برای قرار دادن کمر بند ایمنی در مرکز شانه کودک تنظیم کنید استفاده کنید.

کمر بند هرگز نباید بر روی گردن یا بازو قرار بگیرد. برای محافظت بهتر از پهلوهای کودک، یک صندلی کناره دار انتخاب کنید.



صندلی های کودک در موقعیت رو به جاده

محافظت سر کودک باید در اولویت قرار داشته باشد صندلی که به خودرو متصل می شود خطر ضربه رسیدن به سر را کاهش می دهد. دقت داشته باشید که در طول زمان سفر کودک درون صندلی قرار داشته و قلاب یا گیره تا جایی که اندازه آن ها اجازه می دهد، بسته شده باشد. برای محافظت بهتر از پهلوهای کودک، یک صندلی کناره دار انتخاب کنید.

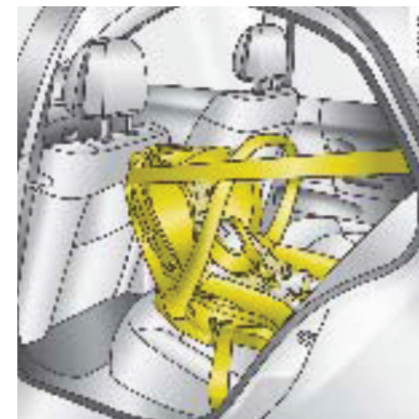

صندلی های کودک در موقعیت پشت به جاده

سر کودک به نسبت سنگین تر از سر بزرگسالان بوده و گردن وی بسیار شکننده است. کودک را حتی الامکان در این موقعیت حمل کنید (تا سن ۲ سالگی) این موقعیت سر و گردن را محافظت می کند.

این نوع صندلی را به منظور بهترین محافظت انتخاب کرده و بعد از آنکه کودک بزرگتر شده آن را تعویض کنید.



## ایمنی کودک: انتخاب روش نصب صندلی کودک (۱/۲)

دو روش برای اتصال صندلی کودک وجود دارد:  
از طریق کمربند ایمنی یا با استفاده از سیستم ISOFIX

## اتصال از طریق کمربند ایمنی

کمربند ایمنی باید طوری تنظیم شود تا از عملکرد آن به هنگام ترمز یا ضربه های سنگین اطمینان حاصل گردد. دقت داشته باشید که تمامی دستورالعمل های نمایندگی مجاز را برای کودک در نظر گرفته شود. همواره بررسی کنید که صندلی کودک به درستی بسته شده باشد این کار را با کشیدن آن به سمت بالا و سپس بیرون کشیدن آن همزمان با فشار دادن آن انجام دهید. بررسی کنید که صندلی کودک به صورت زاویه دار نصب نشده باشد و به شیشه تکیه داده نشده باشد.

از صندلی کودک در صورتیکه کمربند ایمنی آن را نبسته اید استفاده نکنید. پایه صندلی نباید بر روی گیره یا قفل کمربند ایمنی قرار گیرد.



کمربند ایمنی نباید هرگز پیچیده شده باشد یا تحت فشار باشد. هیچ گاه کمربند را زیر بازو یا پشت کمر قرار ندهید. بررسی کنید که کمربند ایمنی توسط لبه های تیز آسیب ندیده باشد. در صورتیکه کمربند ایمنی صندلی به طور درست کار نمی کند از کودک محافظت نخواهد کرد. با نمایندگی مجاز تماس بگیرید. از این صندلی تا زمانیکه آن را تعمیر نکرده اید، استفاده نکنید.



هیچ گونه تغییری نباید بر روی هر یک از قسمت های ایمنی سیستم (کمربند، ISO FIX، صندلی ها و اتصالات آنها) انجام گیرد.



**اتصال از طریق سیستم ISOFIX**  
صندلی های کودک ISOFIX مجاز مطابق استاندارد ECE-R44 در یکی از حالت های زیر تایید شده اند:

- عمومی ISO FIX ۳ نقطه ای روبه جاده
- نیمه عمومی ISO FIX ۲ نقطه ای
- خاص

برای دو مورد آخر با آگاهی از لیست لوازم خودروهای سازگار با صندلی، بررسی کنید که صندلی کودک بر روی اتومبیل قابل نصب باشد. صندلی کودک را با قفل های ISOFIX وصل کنید. سیستم ISOFIX دارای نصب سریع آسان و ایمن می باشد. سیستم ISOFIX شامل ۲ حلقه و در برخی موارد سه حلقه می باشد.

قبل از استفاده از صندلی کودک ISOFIX که برای خودرو دیگری خریده اید، بررسی کنید که نصب آن بر روی خودروی شما مجاز باشد. در خصوص لیست خودروهایی که نصب اینگونه صندلی ها بر روی آن ها مجاز می باشد، به سازنده تجهیزات مراجعه نموده و آگاهی کسب نمایید.



## ایمنی کودک: انتخاب روش نصب صندلی کودک (۲/۲)

قلاب نوار را داخل حلقه ۳ قرار داده و نوار را بکشید تا پشت صندلی کودک در تماس با بالای صندلی خودرو قرار بگیرد.

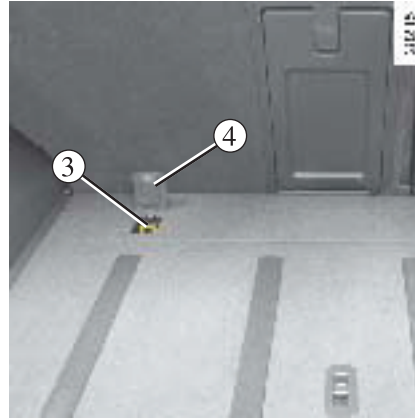

حلقه سوم برای اتصال نوار بالایی بر روی برخی صندلی های کودک استفاده می شود.  
برای نصب قلاب کمر بند در حلقه سوم، پوشش ۳ را بکشید. سپس کمر بند را طوری بکشید تا پشت صندلی کودک در تماس با پشت صندلی خودرو قرار گیرد.

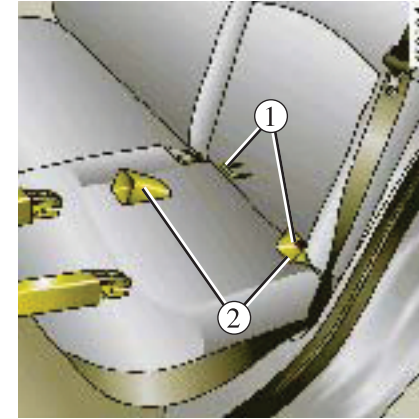

دو حلقه ۱ بین نشیمنگاه و پشتی صندلی قرار گرفته اند و با یک برچسب مشخص شده اند.  
برای نصب و قفل کردن صندلی کودک بر روی حلقه های ۱ گیره های هدایت کننده ۲ صندلی استفاده کنید.

بررسی کنید که پشتی صندلی کودک



در حالت رو به جاده با پشتی صندلی خودرو در تماس باشد. در این حالت صندلی کودک همیشه بر روی پایه صندلی فشار وارد نمی آورد.

حلقه های نگارنده ISOFIX منحصرا برای صندلی کودک دارای سیستم ISOFIX در نظر گرفته



شده اند. هرگز کمر بند، اشیاء یا صندلی های کودک دیگری را به این حلقه ها وصل نکنید.  
اطمینان حاصل کنید که چیزی مانع نصب صندلی در نقاط اتصال نیست. پس از تصادف شدید، کمر بندها و بست های ISOFIX را مورد بازبینی قرار دهید و صندلی کودک خود را تعویض نمایید.

## ایمینی کودک: نصب صندلی کودک (۱/۳)

## گهواره صندلی عقبی کناری

گهواره حمل کودک در جهت عرضی خودرو و نصب می شود و حداقل فضای دو متری را اشغال می کند. در این حالت سر کودک را مخالف جهت در خودرو قرار دهید. برای نصب صندلی کودک در حالت پشت به جاده صندلی جلو خودرو را تا آخرین حد جلو ببرید، سپس صندلی یا صندلی های جلو را مطابق دستورالعمل دفترچه راهنمای صندلی کودک به عقب برگردانید. به منظور ایمنی کودک در صندلی را از قسمت پشتی راننده حرکت نداده و آن را خیلی کج نکنید (حداکثر ۲۵°) و صندلی را در صورت امکان بلند کنید. بررسی کنید که صندلی کودک Forward-facing در برابر پشت صندلی خودرو تکیه داده باشد و پشت سری استفاده آن را مختل نکند.

## صندلی وسطی عقب

بررسی کنید که کمر بند مناسب محکم کردن صندلی کودک باشد. با نمایندگی مجاز تماس بگیرید.

## در صندلی جلو

قوانین مربوط به حمل کودکان در صندلی کودکان بسته به هر کشوری متفاوت است از قوانین مطلع شده و به شکل های دیاگرام صفحه بعد مراجعه کنید.

قبل از بستن صندلی کودک: (در صورت مجاز بودن)

- کیسه هوا را غیر فعال نمایید. (به اطلاعات در صفحه بعد مراجعه کنید)
- کمر بند را تا حد امکان پایین بیاورید.
- پشتی صندلی را نسبت به حالت عمودی کمی بخوابانید. (حدود ۲۵°)
- صندلی سرنشین را تا آخرین حد عقب ببرید.
- بر روی خودرو های مجهز پایه صندلی را در صورت امکان بلند کنید.
- این تنظیمات را بعد از نصب صندلی کودک تغییر ندهید.

## خطر مرگ یا آسیب جدی



قبل از نصب یک صندلی کودک در حالت پشت به جاده بر روی صندلی بررسی کنید که کیسه هوا غیر فعال شده باشد. (به اطلاعات در خصوص ایمنی کودک: فعال کردن / غیر فعال کردن کیسه هوای جلو در بخش یک مراجعه کنید)

نصب صندلی کودک بر روی بعضی از صندلی های خودرو مجاز نمی باشد. تصویر صفحه بعد به شما نشان می دهد صندلی کودک را در کدام محل نصب کنید. انواع صندلی کودک نشان داده شده ممکن است موجود باشند. قبل از استفاده از صندلی کودک متفاوت با سازنده چک کنید که صندلی با اتومبیل سازگار باشد.



صندلی کودک را در صندلی هر جا که ممکن است نصب کنید.

به هنگام نصب صندلی کودک در اتومبیل بررسی کنید که صندلی در خطر جدا شدن از پایه اش نباشد. در صورتیکه باید پشت سری ها را بردارید بررسی کنید که آن را در جای مطمئنی نگهداری کنید تا از پرتاب شدن آن جلوگیری شود. حتی اگر صندلی کودک مورد استفاده قرار نگرفته است حتما آن را با کمر بند ایمنی ببندید تا هنگام ترمز ناگهانی با وارد آمدن ضربه پرتاب شود.

## ایمنی کودک: نصب صندلی کودک (۲/۳)

### اتصال صندلی کودک با استفاده از ISO FIX

صندلی که امکان اتصال صندلی کودک با ISO FIX را می‌دهد.

صندلی‌های پشتی با نقاط اتصال ISO FIX امکان نصب یک صندلی کودک در حالت رو به جاده با تایید جهانی را می‌دهد. نقاط اتصال در قسمت عقب پشت سری صندلی عقب قرار می‌گیرند.

اندازه صندلی کودک ISO FIX با حروف زیر به شرح ذیل مشخص شده است:

- A, B و 1: برای صندلی کودک در حالت رو به جاده در گروه ۱ (از ۹ تا ۱۸ کیلو گرم)
- C: صندلی کودک در حالت پشت به جاده در گروه ۱ (از ۹ تا ۱۸ کیلوگرم)
- E, D: صندلی‌های SHELL یا صندلی کودک که در حالت پشت به جاده در گروه 0 یا 0+ (کمتر از ۱۳ کیلوگرم)
- F و G: صندلی‌های COT در گروه 0 (کمتر از ۱۰ کیلوگرم)

استفاده از سیستم ایمنی کودک نامناسب با خودرو، از نوزاد یا کودک به خوبی محافظت نخواهد کرد. خطر مرگ یا آسیب دیدگی جدی او را تهدید می‌کند.



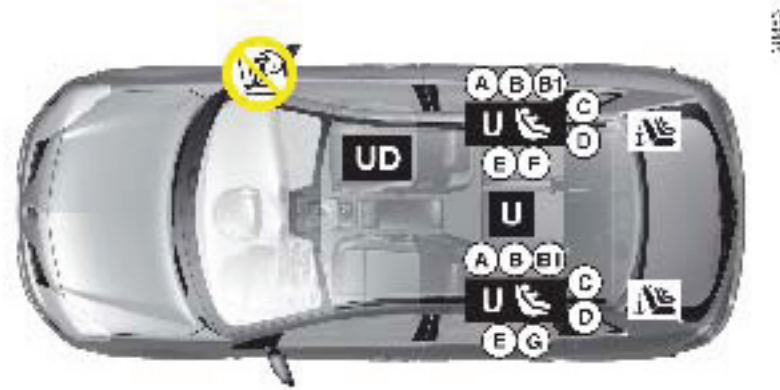

### اتصال صندلی کودک با استفاده از کمربند

صندلی که امکان نصب صندلی کودک با تایید جهانی را می‌دهد.

**U**

صندلی که فقط امکان نصب یک صندلی FACING REAR با تایید جهانی را با استفاده از کمربند ایمنی می‌دهد.

**UD**

### دیاگرام نصب صندلی کودک

وضعیت کیسه هوای جلویی را قبل از نصب صندلی کودک یا قرار دادن کودک بررسی آن بررسی کنید.



خطر مرگ یا صدمه جدی: قبل از نصب یک صندلی کودک در حالت پشت به جاده در قسمت صندلی جلو مطمئن شوید که کیسه‌های هوا غیر فعال شده اند (به بخش ایمنی کودک: فعال کردن / غیر فعال کردن کیسه هوای صندلی جلو در بخش ۱ مراجعه کنید).



## ایمینی کودک: نصب صندلی کودک (۳/۳)

جدول زیر اطلاعات نشان داده شده در دیاگرام صفحه قبل را برای آگاهی از قوانینی که باید به آن ها توجه کنید، خلاصه کرده است.

نوع صندلی کودک	وزن کودک	اندازه صندلی ISO FIX	صندلی مسافر جلو (1) (5)	صندلی های کناری عقب	صندلی مرکزی عقب
گهواره کودک نصب شده در خودرو گروه 0	کمتر از ۱۰ کیلوگرم	F- G	X	U - IL (2)	U
صندلی پشت به جاده / صندلی متحرک گروه 0, 0+	کمتر از ۱۰ کیلوگرم و بین ۹ تا ۱۸ کیلوگرم	C, D, E	U	U - IL (3)	U
صندلی پشت به جاده گروه ۱	بین ۹ تا ۱۸ کیلوگرم	A, B, B1	X	U - IUF - IL (4)	U
بالا برنده صندلی گروه های ۲ و ۳	بین ۱۵ تا ۲۵ کیلوگرم و ۲۲ تا ۳۶ کیلوگرم		X	U (4)	U

X= صندلی که امکان نصب صندلی کودک بر روی آن نیست.

U= صندلی که امکان نصب صندلی دارای تایید جهانی با استفاده از کمر بند ایمینی می باشد بررسی کنید که صندلی کودک درست نصب شود.

IL-IUF= در خودرو های مجهز صندلی که امکان نصب صندلی کودک با تایید جهانی یا نیمه جهانی یا صندلی های مخصوص خودرو بر روی آن با استفاده از سیستم ISO FIX وجود دارد.

- (۱) تنها یک صندلی کودک در حالت پشت به جاده می تواند بر روی این صندلی نصب گردد صندلی خودرو را تا حد امکان عقب برده و به آرامی پشت صندلی را کج کنید. (تقریباً ۲۵۰)
- (۲) یک صندلی گهواره ای می تواند در خودرو نصب شود و فضای دو صندلی را خواهد گرفت. کودک را طوری قرار دهید که پاهای وی کمترین فاصله را با در داشته باشد.
- (۳) صندلی جلو را تا حد امکان را برای نصب صندلی کودک در حالت پشت به جاده جلو بیاورید سپس صندلی یا صندلی ها را عقب برده و بر اساس دستورالعمل های صندلی کودک آن را نصب نمایید.
- (۴) صندلی کودک: در حالت رو به جاده پشت صندلی کودک را مماس با پشت صندلی خودرو کنید ارتفاع پشت سری ها تنظیم یا در صورت لزوم آن ها را بردارید.  
جلو صندلی را بیشتر از نیمه به عقب فشار ندهید و پشت صندلی را بیشتر از ۲۵ درجه خم نکنید.

(۵) خطر مرگ یا آسیب جدی: قبل از نصب صندلی کودک در حالت پشت به جاده بر روی صندلی جلو بررسی کنید که کیسه هوا غیر فعال شده باشد (به قسمت ایمینی کودک: غیر فعال / فعال کردن کیسه هوا قسمت مسافر در بخش ۱ مراجعه نمایید).



## ایمنی کودک: فعال کردن / غیر فعال کردن کیسه هوای صندلی جلو (۱/۲)

 کیسه هوا باید به هنگام بسته بودن سوئیچ فعال یا غیر فعال شود.

در صورتیکه به هنگام رانندگی این وسیله دچار اختلال شود، نشانگر  و  روشن می شود. برای باز یابی وضعیت کیسه هوا مطابق با موقعیت کلید، سوئیچ را بسته و سپس مجدداً باز کنید.

**خطر:** 

با توجه به اینکه استفاده از کیسه هوای سرنشین برای صندلی کودک در حالتی که پشت به جاده قرار گرفته بسیار خطرناک است، فقط در صورتی می توان این صندلی را در چنین موقعیتی نصب کرد که خودرو به تجهیزات غیر فعال کردن کیسه هوا مجهز باشد. امکان بروز جراحت شدید در صورت استفاده از کیسه هوا برچسب های روی داشبورد و آفتاب گیر این دستورالعمل را به شما یادآوری می کند.



برای غیر فعال کردن کیسه هوا: به هنگام متوقف بودن خودرو، کلید تعبیه شده درون کارت را وارد سوئیچ ۱ کرده و آن را فشار دهید و بر روی موقعیت Off بچرخانید. به هنگام باز بودن سوئیچ شما باید بررسی کنید که لامپ نشانگر ۲ بر روی نمایشگر مرکزی روشن بوده و بسته به خودرو بررسی نمایید که پیام PASSEGER AIR BAG DEATIVATED بر روی نمایشگر ظاهر شود. این لامپ نشانگر تا زمانی که کیسه هوا غیر فعال باشد روشن باقی می ماند.

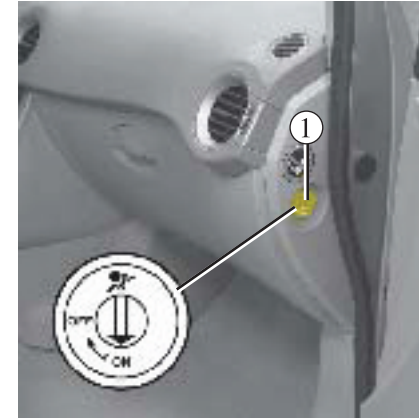

**غیر فعال کردن کیسه هوای صندلی جلو**  
(در خودروهای مجهز به آن)

شما باید قبل از نصب صندلی کودک بر روی صندلی جلویی قسمت مسافر کیسه هوا را غیر فعال کنید.

## ایمنی کودک: فعال کردن / غیر فعال کردن کیسه هوای صندلی جلو (۲/۲)

 فعال یا غیر فعال شدن کیسه هوای سرنشین جلو باید هتکامی صورت گیرد که خودرو متوقف باشد، در صورت دستکاری خودرو در حالت حرکت، چراغ های هشدار  و  روشن می شود. برای بازیابی وضعیت کیسه هوا مطابق با موقعیت کلید، سوئیچ را بسته و سپس مجدداً فعال کنید.

 **خطر!**  
در صورتیکه کیسه هوای جلو و موقعیت صندلی کودک پشت به جاده سازگار نباشند، نصب چنین صندلی مجاز نمی باشد مگر اینکه خودرو به سیستم غیر فعال کردن کیسه هوا مجهز باشد. در صورت فعال شدن کیسه هوا ممکن است کودک آسیب جدی ببیند. نشانه های روی داشبورد و آفتابگیر به شما در خصوص این دستورالعمل ها خواهد گفت.

**خطاهای عملکرد :**

 در صورت بروز هر گونه خطا لامپ هشدار چشمک زده و لامپ  بر روی صفحه نشانگر به همراه پیغام "Check air bag" روشن می شود. در اسرع وقت با نمایندگی مجاز تماس بگیرید. در صورتیکه به هنگام فعال کردن / غیر فعال کردن کیسه هوای جلو متوجه خطایی شدید نصب صندلی کودک بر روی صندلی خودرو مجاز نمی باشد. همچنین نشستن مسافر بر روی صندلی جلو توصیه نمی شود.

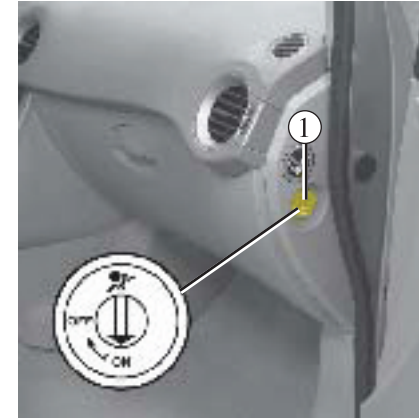
**فعال کردن کیسه هوای صندلی جلو**

به محض برداشتن صندلی کودک از روی صندلی خودرو به منظور ایمنی از مسافر در برابر ضرب به عملکرد کیسه هوا را فعال کنید. برای فعال کردن مجدد کیسه هوا: به هنگام متوقف بودن خودرو کلید تعبیه شده در کارت را وارد سوئیچ ۱ کرده، آن را فشار دهید و بر روی موقعیت On قرار دهید. به هنگام سوئیچ باز ضروری است که لامپ هشدار ۲ خاموش باشد. در این هنگام، علاوه بر ابرنگ، سیستم های پیش کشنده ایمنی هم فعال می شوند.

موقعیت راننده: مدل های فرمان سمت چپ (۱/۲)

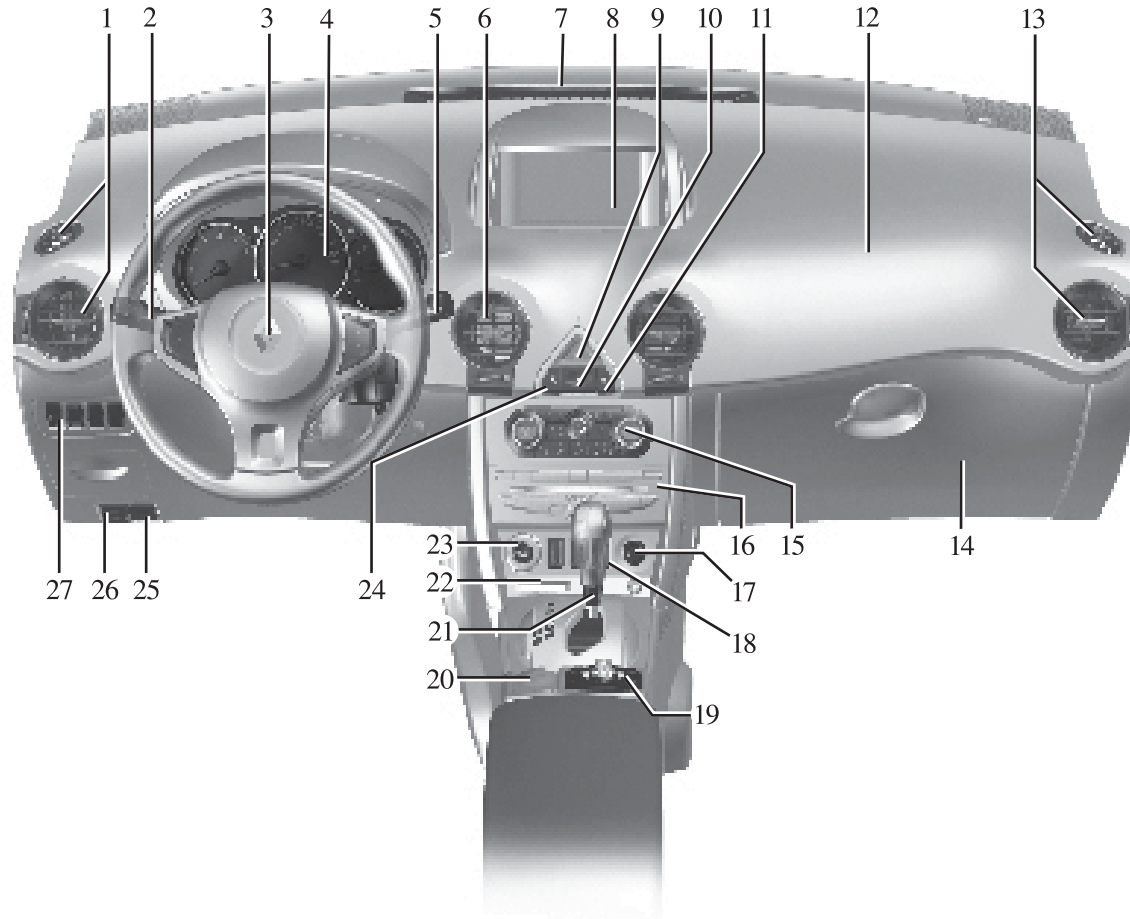



## موقعیت راننده: مدل های فرمان سمت چپ (۲/۲)

تجهیزات ساخته شده که در زیر آورده شده اند به کشور سازنده خودرو بستگی دارد.

۲۳ سوئیچ استارت	۱۰ کلید قفل مرکزی	۱ دریچه های کناری تهویه هوا
۲۴ چراغ هشدار غیر فعال کردن کیسه هوای سرنشین جلو	۱۱ چراغ هشدار کمربند ایمنی سرنشین جلو	۲ دسته:
۲۵ باز کردن قفل در موتور	۱۲ محل کیسه هوای قسمت سرنشین جلو	- چراغ راهنما
۲۶ باز کننده در باک	۱۳ دریچه های تهویه هوا	- چراغ جلو و عقب
۲۷ کنترل برای	۱۴ جعبه داشبورد	- چراغ مه شکن جلو
- تنظیم نور چراغ جلو	۱۵ کنترل تهویه مطبوع و گرمایش	- چراغ مه شکن عقب
- تنظیم نور صفحه نشانگرها و داشبورد	۱۶ سیستم صوتی	۴ کیسه هوای راننده و شاسی بوق
- غیر فعال کردن سنسورهای پارک	۱۷ فندک سیگار	۳ صفحه نشانگرها
- غیر فعال کردن (سیستم پیداری خودرو) (ESP)	۱۸ کلید (کنترل حرکت در سراشیبی)	۵ اهرم برف پاک کن
	- (HDC)	- شیشه شور-برف پاک کن
	- کروز کنترل محدود کننده سرعت	- کنترل کامپیوتر سفری و منوی تنظیمات شخصی
	۱۹ کنترل های سیستم ناوبری	۶ خروجی مرکزی هوا
	۲۰ دستورالعمل های ترمز پارک الکترونیک	۷ دریچه های گرمکن شیشه جلو
	۲۱ اهرم تعویض دنده	۸ نمایشگر (بسته به خودرو) زمان، دما، اطلاعات رادیو،
	۲۲ کارت خوان	اطلاعات سیستم پیمایش و ...
		۹ کلید فلاشر راهنما

موقعیت راننده: مدل های فرمان سمت راست (۱/۲)

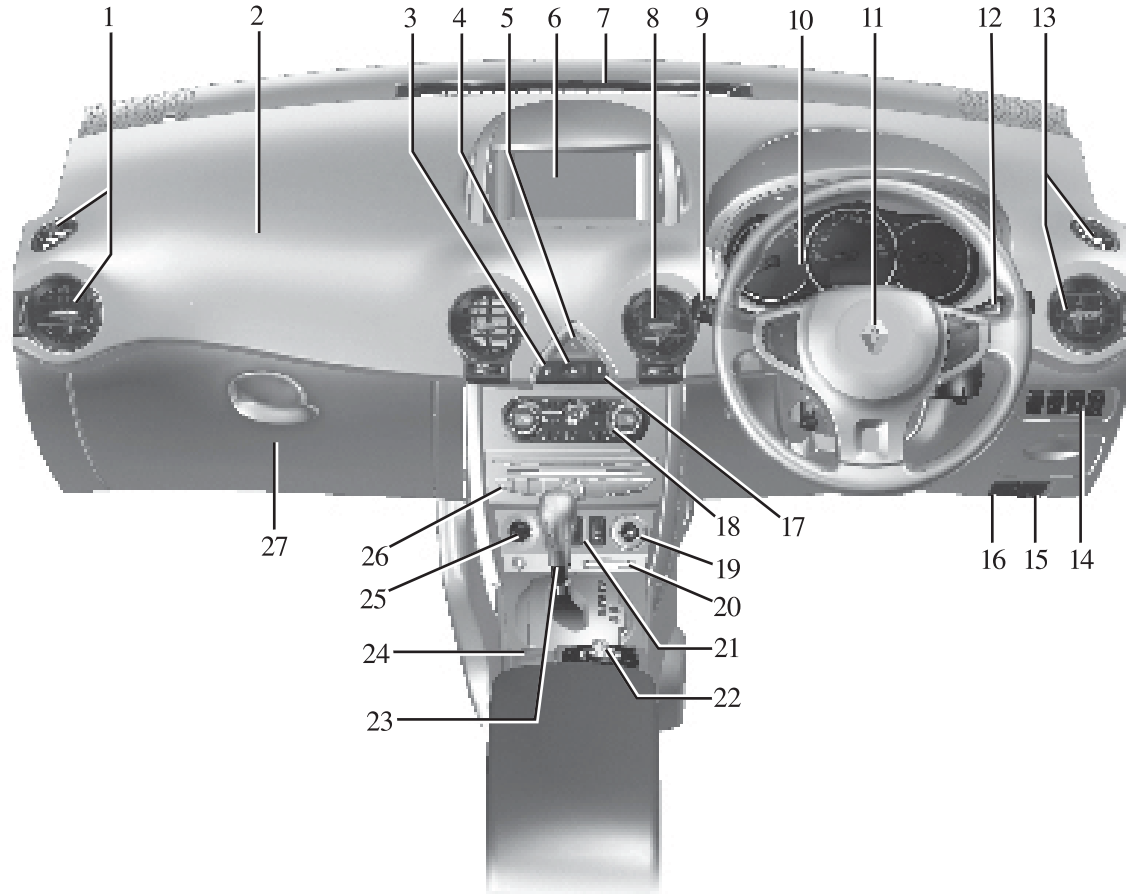

1.40

## موقعیت راننده: مدل های فرمان سمت راست (۲/۲)

تجهیزات ساخته شده که در زیر آورده شده اند به کشور سازنده خودرو بستگی دارد.

۱۷ لامپ نشانگر کمر بند ایمنی عقب	۱۲ اهرم راهنما جهت	۱ حفره تهویه
۱۸ کنترل تهویه و گرمایش	- شیشه پاک کن و شیشه شوی	۲ محل کیسه هوای راننده و محل بوق
۱۹ سوئیچ باز	- کنترل کامپیوتر سفری و منوی تنظیمات شخصی	۳ لامپ هشدار غیر فعال کردن کیسه هوای مسافر جلویی
۲۰ کارت خوان	تهویه ۱۳	۴ کلید قفل مرکزی
۲۱ کلید جهت	۱۴ کلید برای	۵ کلید لامپ هشدار خطر
- کنترل بالا رفتن از تپه	- درجه کنترل تنظیم چراغ های جلو	۶ نمایشگر (بسته به اتوموبیل) زمان، دما، اطلاعات رادیو،
- کنترل سرعت و محدود کننده سرعت	- درجه تنظیم نور داشبورد و صفحه نمایشگر	اطلاعات سیستم پیمایش و ...
۲۲ کنترل های پیمایش	- کلید غیر فعال کردن کنترل فاصله پارک	۷ خروجی های شیشه جلو
۲۳ اهرم تعویض دنده	- کلید غیر فعال کردن برنامه کنترل پایداری الکترونیک	۸ تهویه های مرکزی هوا
۲۴ دستورالعمل های ترمز دستی الکترونیک	۱۵ آزاد کردن در موتور	۹ اهرم راهنما برای
۲۵ فنک سیگار	۱۶ آزاد کردن صندوق عقب	- لامپ های نشانگر جهت
۲۶ تجهیزات صوتی		- لامپ های خارجی
۲۷ جعبه دستکش		- لامپ های مه شکن جلویی
		- لامپ های مه شکن پشتی
		۱۰ صفحه نمایشگر
		۱۱ محل کیسه هوای قسمت مسافر

## صفحه نشانگرها: چراغ های هشدار (۱/۳)

وجود و عملکرد چراغ های هشدار تجهیزات و کشور بستگی دارد.

## چراغ هشدار سیستم ضد آلایندهگی



این چراغ به هنگام باز شدن سوئیچ روشن شده و بعد از چند ثانیه خاموش می شود.

- در صورتیکه چراغ به طور مداوم روشن شد در اسرع وقت با نمایندگی تماس بگیرید.
- در صورتیکه این چراغ چشمک میزند سرعت موتور را کاهش دهید تا زمانیکه چشمک زدن متوقف شود در اسرع وقت با نمایندگی مجاز تماس بگیرید.

به اطلاعات در خصوص "اقدامات ضد آلایندهگی، صرفه جویی در سوخت و رانندگی" در بخش ۲ مراجعه کنید.

## چراغ هشدار وضعیت درب



در صورتیکه چراغ روشن نشده یا صدای بوق به گوش نرسد این بدین معنی است که خطایی در صفحه نمایشگر بروز کرده است. این یعنی باید فوراً خودرو را متوقف کنید. (هرجایی که شرایط اجازه می دهد) دقت داشته باشید خودرو به درستی متوقف شده و سپس با نمایندگی مجاز تماس بگیرید.



## چراغ هشدار کیسه هوا:



این چراغ به هنگام باز شدن سوئیچ روشن شده و بعد از چند ثانیه خاموش می شود.

در صورتیکه چراغ به هنگام باز شدن سوئیچ روشن نشده یا بعد از رانندگی روشن بماند خطایی در سیستم وجود دارد. در اسرع وقت با نمایندگی مجاز تماس بگیرید.

## چراغ های نشانگر کنترل سرعت و



## محدوده کننده سرعت:

به اطلاعات مربوط به محدود کننده سرعت و کنترل سرعت در بخش ۲ مراجعه کنید.

## لامپ نشانگر گرم کن صندلی



نشان می دهد که عملکرد گرم کن صندلی قسمت سر نشین جلو در حال کار کردن است.



صفحه نمایشگر A به هنگام باز شدن سوئیچ روشن می شود. شما می توانید نور صفحه نمایشگر را با چرخاندن درجه کنترل تنظیم نمایید. در برخی موارد، ظاهر شدن چراغ هشدار با یک پیغام همراه می شود.

## چراغ هشدار STOP شما را ملزم



می کند که به منظور ایمنی هر جا که شرایط اجازه می دهد، خودرو را خاموش کرده و آن را مجدداً روشن نکنید. سپس با نمایندگی مجاز تماس بگیرید.

## لامپ هشدار شما را ملزم می کند که تا

رسیدن به نمایندگی مجاز به دقت رانندگی کنید. در صورت عدم توجه به این توصیه، خطر آسیب رسیدن به خودرو وجود دارد.

## صفحه نشانگرها: چراغ های هشدار (۲/۳)

وجود عملکرد لامپ های هشدار به تجهیزات و کشور مقصد بستگی دارد.

چراغ های نور پایین



چراغ مه شکن جلو



چراغ مه شکن عقب



لامپ هشدار ایراد در مدار ترمز پارک  
الکترونیکی و مدار ترمز



لامپ هشدار **STOP** نشان می دهد که سطح سیال مدار ترمز پایین بوده و یا نقصی در سیستم ترمز بروز کرده است. در اسرع وقت و درجایی که شرایط ترافیک اجازه می دهد، خودرو را متوقف کرده و با نمایندگی مجاز تماس بگیرید.

لامپ هشدار شارژ باطری



در صورتیکه این لامپ به همراه لامپ هشدار **STOP** روشن شود نشان دهنده آن است که مدار برقی بیش از حد شارژ شده یا شارژ آن کم است.

لامپ هشدار کم بودن سطح سوخت



در صورتیکه روشن شد یا چشمک زد، در اسرع وقت باک را پر کنید. تقریباً ۵۰ کیلومتر بعد از اولین بار روشن شدن این لامپ می توانید رانندگی کنید.

لامپ هشدار



این لامپ به هنگام باز شدن سوئیچ روشن شده و بعد از چند ثانیه خاموش میشود این لامپ به همراه دیگر لامپ های نشانگر و پیغام ها بر روی صفحه نمایشگر روشن می شود. این بدین معنی است که شما باید خیلی با دقت تا رسیدن به نمایندگی مجاز رانندگی کنید. در صورت عدم توجه به این توصیه اتومبیل شما در معرض آسیب جدی تر قرار خواهد داشت.

لامپ نشانگر سیستم تصحیح مسیر رانندگی



به اطلاعات در خصوص "سیستم تصحیح مسیر رانندگی بخش ۲ مراجعه نمایید."

لامپ هشدار بالا بودن ترمز دستی



به اطلاعات در خصوص "ترمز دستی" در بخش ۲ مراجعه نمایید.

چراغ های کوچک



چراغ های نور بالا



**STOP** لامپ توقف

این لامپ به هنگام باز شدن سوئیچ روشن شده و بعد از چند ثانیه خاموش می شود. این لامپ به همراه دیگر لامپ های هشدار یا پیغام ها همراه با یک بوق فعال می شود. این لامپ شما را ملزم به توقف فوری خودرو درجایی که شرایط اجازه می دهد، می کند. آن را خاموش کرده و موتور را مجدداً روشن نکنید.  
با نمایندگی مجاز تماس بگیرید.

## صفحه نشانگر: چراغ های هشدار (۳/۳)

وجود و لامپ های هشدار به کشور مقصد و تجهیزات بستگی دارد.

### لامپ نشانگر قفل دیفرانسیل (4WD)



به اطلاعات در خصوص رانندگی "خودروی دیزل" در بخش دو مراجعه نمایید.

### لامپ هشدار یا دآور بستن کمربند ایمنی صندلی راننده



این لامپ به هنگام شروع به کار موتور و در صورتیکه راننده کمربند ایمنی را نبسته باشد و خودرو به سرعت ۲۰ کیلومتر در ساعت رسیده باشد چشمک می زند و یک بوق به مدت ۹۰ ثانیه به صدا در می آید.

### لامپ هشدار سیستم ترمز ضد قفل



این لامپ به هنگام باز شدن سوئیچ روشن شده و بعد از چند ثانیه خاموش می شود. در صورتیکه بعد از روشن شدن خودرو روشن نشد، نقصی در سیستم ABS بروز کرده است. بعد از آن سیستم ترمز بدون سیستم ABS به طور طبیعی کار می کند. با نمایندگی مجاز تماس بگیرید.

### چراغ راهنمای سمت راست



### چراغ راهنمای سمت چپ



### لامپ هشدار فشار روغن



در صورتیکه این لامپ به هنگام رانندگی و همراه با لامپ هشدار STOP و یک بوق روشن شده باید خودرو را متوقف کرده و موتور را خاموش کنید. سطح روغن را بررسی کنید (به قسمت سطح روغن موتور در بخش ۴ مراجعه کنید) در صورتیکه سطح روغن مناسب است لامپ به یک دلیل دیگر روشن شده است با نمایندگی مجاز تماس بگیرید.

### لامپ هشدار فیلتر ذرات ریز



به اطلاعات در خصوص "ویژگی های خاص خودروهای نوع دیزلی" در بخش دو مراجعه نمایید.

### لامپ عملکرد حالت 2DW



به اطلاعات در خصوص رانندگی "4 wheel" در بخش ۲ مراجعه نمایید.

### چراغ نشانگر سیستم کنترل حرکت در



### سراشویی (HDC)

این لامپ به هنگام باز شدن سوئیچ روشن شده و بعد از چند ثانیه خاموش می شود. به اطلاعات در خصوص "ابزار اصلاح رانندگی" در بخش ۲ مراجعه نمایید.



### لامپ نمایش دهنده میزان فشار باد چرخ



به اطلاعات در خصوص "سیستم کنترل فشار باد چرخ ها" در بخش دو مراجعه نمایید.

### لامپ هشدار پیش گرم کن (نوع دیزلی)



این لامپ باید به هنگام باز شدن سوئیچ روشن شود. این به این معنی است که اتصالات هیتر در حال کارکردن هستند. این لامپ به محض روشن شدن موتور خاموش می شود.

## صفحه نمایشگر: نمایشگر و نشانگرها (۱/۲)

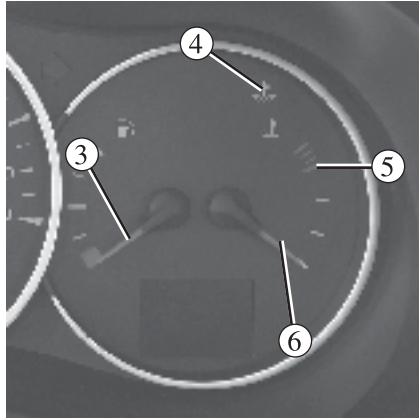

### نشانگر دمای مایع خنک کننده موتور

در استفاده های معمولی نشانگر ۶ باید قبل از ناحیه ۵ قرار داشته باشد. به هنگام رانندگی با سرعت، ممکن است نشانگر وارد این محدوده شود.

این مساله خیلی جدی نیست مگر اینکه لامپ هشدار **STOP** به همراه صدای بوق و پیغام "engine overheating" روشن شود.

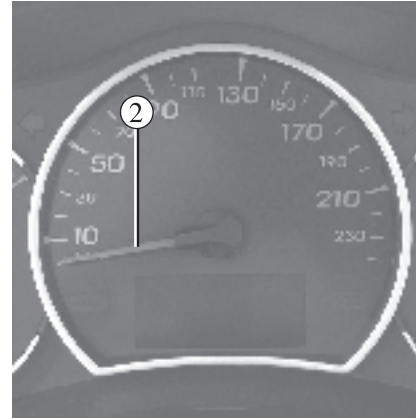

### سرعت سنج (Km/h یا 2mph)

هشدار سرعت بیش از حد بسته به خودرو به محض تجاوز سرعت خودرو از 120km/h یک بوق ۱۰ ثانیه ای هر ۴۰ ثانیه یکبار به صدا در می آید.

### درجه میزان سوخت

هنگامیکه که سطح سوخت به میزان حداقل سطح می رسد، لامپ هشدار  روی صفحه نشانگرها روشن می شود. در اسرع وقت باک سوخت را مجددا پر نمائید. هنگامیکه این چراغ روشن می شود، خودرو تنها می تواند مسافت تقریبی ۵۰ km را طی نماید.

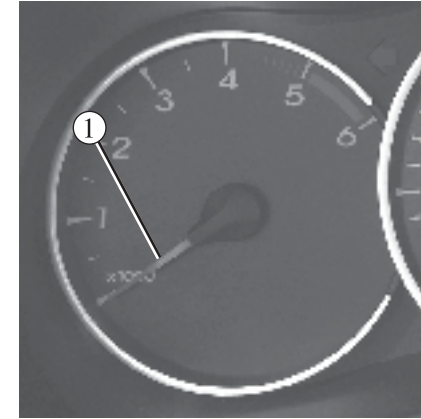

### دورسنج موتور (1: rpm\*1000)

محدوده قرمز نشان دهنده محدوده غیر مجاز دور موتور می باشد.

## لامپ هشدار کاهش سطح روغن موتور (۲/۲)

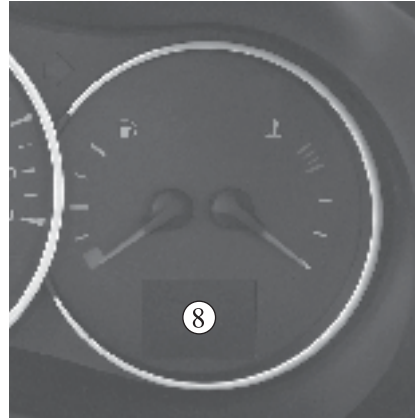

### نمایشگر اطلاعات 8

بسته به خودرو اطلاعات زیر در نمایشگر 8 نشان داده می شود.

- وضعیت درها و صندوق عقب
- فشار تایر (به اطلاعات در خصوص "سیستم کنترل فشار باد چرخ ها" در بخش ۲ مراجعه نمایید.)
- دنده انتخاب شده (در خودرو های مجهز به دنده اتوماتیک)

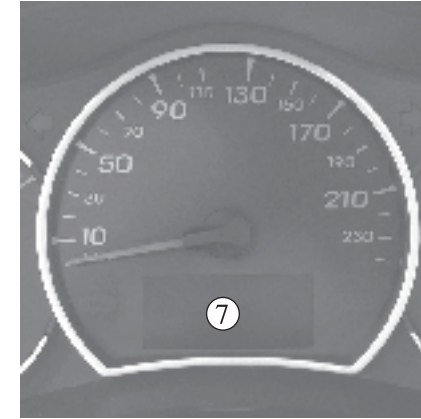

به هنگام روشن شدن خودرو نمایشگر به راننده هشدار می دهد که سطح روغن موتور کم شده است. این هشدار به مدت ۳۰ ثانیه روشن می ماند.

### کامپیوتر سفری و سیستم هشدار دهنده 7

بعد از ۳۰ ثانیه نمایشگر به حالت کامپیوتر سفری و سیستم هشدار دهنده تغییر می کند. به اطلاعات در خصوص "کامپیوتر سفری و سیستم هشدار دهنده" در صفحات بعد مراجعه نمایید.



## کامپیوتر صفحه نشانگرها و سیستم هشداردهنده (۱/۱۰)

- (c) مقدار مسافت قبل از سرویس  
 (d) سرعت (محدود کننده سرعت/تنظیم کننده کنترل)  
 (e) شرح پیغام های خطا و پیغام های اطلاع دهنده در طول مسیر



### تنظیم نمایشگر 2 و 3

شما می توانید اطلاعات روی نمایشگر را با فشردن کلید ۲ به سمت بالا و فشردن کلید ۳ به سمت پایین مرور کنید. انتخاب هرکدام از موارد را می توانید با فشردن کوتاه و مداوم کلید ۲ و ۳ انجام دهید. (نوع نمایشگر با توجه به کشور و سطح تجهیزات خودرو متفاوت می باشد)

(a) ثبت مقدار کلی مسافت طی شده

(b) پارامترهای سفر

- سوخت استفاده شده
- میانگین مصرف سوخت
- مصرف سوخت لحظه ای
- محدوده تخمین زده شده
- مسافت طی شده
- سرعت میانگین

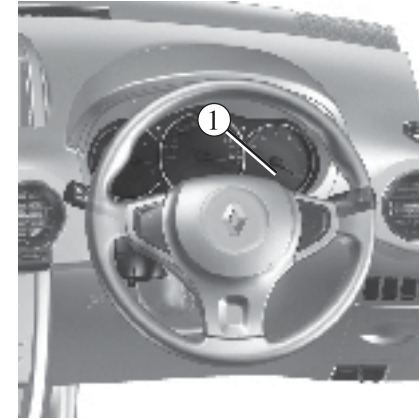

### کامپیوتر سفری و سیستم هشدار دهنده 1

بسته به خودرو، این ویژگی دارای عملکردهای زیر می باشد:

- مقدار مسافت طی شده
- پارامترهای سفر
- پیغام های اطلاع دهنده
- پیغام های خطای عملکرد (متصل به لامپ هشدار (🔧))
- پیغام های هشدار (متصل به لامپ هشدار (STOP))

تمام این عملکردها در صفحات بعد توضیح داده شده اند.

## کامپیوتر صفحه نشانگرها و سیستم هشدار دهنده (۲/۱۰)

### تنظیم مجدد اتوماتیک پارامترهای سفر:

هنگامیکه پارامترهای سفر به عدد حداکثر برسد به صورت اتوماتیک تنظیم مجدد (صفر) خواهند شد.

### توضیح برخی مقادیرهای نمایش داده شده بعد از تنظیم کردن مجدد:

هر چقدر مسافت بیشتری را طی کنید، مقادیر نشان داده شده برای مصرف سوخت، مسافت طی شده و میانگین سرعت بعد از فشار دادن دکمه تنظیم مجدد، پایدار تر و قابل اطمینان تر خواهند بود. در طی اولین مسافت ها بعد از فشار دادن کلید تنظیم مجدد خواهید دریافت که عدد مسافت طی شده به هنگام طی کردن مسافت افزایش می یابد. این محدوده میانگین مصرف سوخت را از آخرین باری که دکمه تنظیم مجدد فشار داده شده است، نیز محاسبه می کند. بنابراین میانگین مصرف سوخت در موارد زیر کاهش می یابد:

- عدم شناگیری ناگهانی
- موتور به دمای عملکرد مناسب برسد. (در صورتیکه به هنگام فشار دادن دکمه تنظیم مجدد موتور خنک بوده باشد)
- به هنگام رانندگی از یک منطقه شهری به یک جاده باز



### تنظیم مجدد مسافت طی شده:





بعد از انتخاب trip mileage recorder، بر روی نمایشگر دکمه ۲ یا ۳ را تا زمانیکه عدد مسافت طی شده، صفر شود، فشار دهید.

### تنظیم مجدد پارامترهای سفر:

به هنگام انتخاب یکی از پارامترهای سفر بر روی نمایشگر، دکمه ۲ یا ۳ را فشار دهید تا زمانیکه نمایشگر تنظیم مجدد شود.

## کامپیوتر صفحه نشانگرها و سیستم هشدار دهنده (۳/۱۰)

نمایش اطلاعات نشان داده شده در زیر به تجهیزات خودرو و کشور بستگی دارد.

تحلیل نمایش انتخاب شده	نمونه های انتخاب
(a) ثبت کل مسافت طی شده و مسافت سفر آخر	 <div style="border: 1px solid black; padding: 5px; display: inline-block;">                     123456 Km                      1234.5 Km                 </div> <span style="font-size: small; vertical-align: middle;">28217</span>
(b) پارامترهای سفر سوخت مصرف شده مقدار سوخت مصرف شده از آخرین صفر کردن شمارشگر	 <div style="border: 1px solid black; padding: 5px; display: inline-block;">                     Carburant   25 L                 </div> <span style="font-size: small; vertical-align: middle;">28223</span>
(c) میانگین مصرف سوخت این مقدار بعد از طی مسافت حداقل ۵۰۰ متر از آخرین بار صفر کردن شمارشگر نمایش داده می شود.	 <div style="border: 1px solid black; padding: 5px; display: inline-block;">                     Moyenne   7.2 L/100                 </div> <span style="font-size: small; vertical-align: middle;">28224</span>

## کامپیوتر صفحه نشانگر ها و سیستم هشدار دهنده (۴/۱۰)

نمایش اطلاعات نشان داده شده در زیر به تجهیزات خودرو و کشور بستگی دارد.

تحلیل نمایش انتخاب شده	نمونه های انتخاب
<p>مصرف لحظه ای سوخت این مقدار بعد از رسیدن سرعت خودرو به حدود ۳۰Km/h نشان داده می شود.</p>	<p>Instantanée 9.2 L/100</p> <p>28225</p>
<p>مقدار مسافتی که می توان با سوخت باقیمانده پیمود این محدوده مقدار مصرف سوخت را از آخرین باری که دکمه تنظیم مجدد را فشار داده اید، محاسبه می کند. این مقدار بعد از ۵۰۰ متر رانندگی نمایش داده می شود.</p>	<p>Autonomie 162.3 Km</p> <p>28226</p>
<p>مسافت پیموده شده از آخرین صفر کردن شمارشگر</p>	<p>Distance 275.5 Km</p> <p>28227</p>
<p>سرعت میانگین از آخرین صفر کردن شمارشگر این مقدار بعد از ۵۰۰ متر رانندگی نشان داده می شود.</p>	<p>Moyenne 58.9 Km/h</p> <p>28228</p>

## کامپیوتر صفحه نشانگر ها و سیستم هشدار دهنده (۵/۱۰)

نمایش اطلاعات نشان داده شده در زیر به تجهیزات خودرو و کشور بستگی دارد.

نمونه های انتخاب	تحلیل نمایش انتخاب شده
<div data-bbox="1570 480 1765 568"> <p>Prévoir révision sous 1432 Km</p> </div>	<div data-bbox="456 464 1359 699"> <p>(C) مسافت قبل از سرویس مسافت باقیمانده تا سرویس بعدی (که به کیلومتر و ماه نمایش داده می شود) را نمایش داده و بعد از رسیدن مقدار مسافت به حدود مسافت مورد نظر، چندین مورد امکان پذیر می باشد:</p> <ul style="list-style-type: none"> <li>- محدوده کمتر از ۱۵۰۰ کیلومتر یا یک ماه: پیغام "schedule service within" به همراه مقدار مسافت باقی مانده نشان داده می شود.</li> <li>- محدوده 0 کیلومتر یا به هنگام رسیدن تاریخ تعمیر پیغام "service vehicle" به همراه روشن شدن لامپ  نمایش داده می شود، در این حالت خودرو باید در اسرع وقت سرویس شود.</li> </ul> </div>
<div data-bbox="1570 635 1765 722"> <p>Faire révision</p> </div>	<p><b>نکته:</b> بسته به خودرو مسافت قبل از سرویس بسته به نوع رانندگی (تعداد دفعات رانندگی زیاد در سرعت کم، سفرهای کوتاه، استفاده طولانی در سرعت معمولی، پدک کشیدن و ...) تغییر می کند. بنابراین فاصله باقی مانده تا زمان سرویس بعدی در برخی موارد کمتر از فاصله واقعی طی شده می شود.</p> <p><b>تنظیم کردن مجدد نمایشگر بعد از سرویس مطابق با برنامه نگه داری مسافت طی شده قبل از سرویس باید بعد از یک سرویس که با توصیه های در برنامه زمانبندی هماهنگی می کند، تنظیم کردن مجدد شود.</b> در صورتیکه نیاز به تعویض روغن در بازه های زمانی کمتری دارید، این اطلاعات را هر بار که روغن را تعویض می کنید، به منظور جلوگیری از تجاوز از بازه های زمانی تعویض در برنامه های زمانبندی تعمیر دیگر قطعات reset نکنید.</p> <p><b>برای تنظیم مجدد میزان مسافت طی شده قبل از سرویس:</b> به کتابچه سرویس و نگهداری خودرو مراجعه نمائید. دکمه تنظیم مجدد را روی قسمت مسافت طی شده کلی یا جزئی فشار داده و نگهدارید تا زمانیکه عدد ۳۰۰۰ km و یا ۲۰۰۰ km (با توجه به نوع خودرو) شروع به چشمک زدن کند، سپس دکمه را فشار دهید تا به عدد مورد نظر طبق کتابچه سرویس و نگهداری خودرو برسد. سپس دکمه را رها کرده و دوباره فشار داده و برای یک ثانیه نگهدارید. تنظیم کامل شده است.</p>

## کامپیوتر صفحه نشانگر ها و سیستم هشدار دهنده (۶/۱۰)

نمایش اطلاعات نشان داده شده در زیر به تجهیزات خودرو و کشور بستگی دارد.

تحلیل نمایش انتخاب شده	نمونه های انتخاب
<p><b>(e) سرعت تنظیم شده در کروز کنترل / محدوده کننده سرعت</b></p> <p>- به اطلاعات مربوط به محدود کننده سرعت و کروز کنترل در بخش ۲ مراجعه کنید.</p>	<div style="display: flex; flex-direction: column; align-items: center;"> <div style="display: flex; align-items: center; margin-bottom: 10px;"> <div style="border: 1px solid black; padding: 5px; text-align: center;">Régulateur 90 Km/h</div> <div style="margin-left: 5px; writing-mode: vertical-rl; transform: rotate(180deg);">28221</div> </div> <div style="display: flex; align-items: center; margin-bottom: 10px;"> <div style="font-size: 2em; margin-right: 10px;">←</div> <div style="text-align: center;"> <p><b>(e) سرعت تنظیم شده در کروز کنترل / محدوده کننده سرعت</b></p> <p>- به اطلاعات مربوط به محدود کننده سرعت و کروز کنترل در بخش ۲ مراجعه کنید.</p> </div> </div> <div style="display: flex; align-items: center;"> <div style="border: 1px solid black; padding: 5px; text-align: center;">Limiteur 90 Km/h</div> <div style="margin-left: 5px; writing-mode: vertical-rl; transform: rotate(180deg);">28222</div> </div> </div>
<p><b>(g) نمایشگر تعمیرات و ثبت وقایع</b></p> <p>نمایش مداوم :</p> <p>- پیغام های اطلاعاتی (غیر فعال شدن کیسه هوای مسافر و...)</p> <p>- پیغام های خطای عملکرد (بررسی سیستم انژکتور و...)</p>	<div style="display: flex; flex-direction: column; align-items: center;"> <div style="border: 1px solid black; padding: 5px; text-align: center; margin-bottom: 10px;">Pas de message mémorisé</div> <div style="margin-left: 5px; writing-mode: vertical-rl; transform: rotate(180deg);">28229</div> </div> <div style="display: flex; align-items: center; margin-top: 10px;"> <div style="font-size: 2em; margin-right: 10px;">←</div> <div style="text-align: center;"> <p><b>(g) نمایشگر تعمیرات و ثبت وقایع</b></p> <p>نمایش مداوم :</p> <p>- پیغام های اطلاعاتی (غیر فعال شدن کیسه هوای مسافر و...)</p> <p>- پیغام های خطای عملکرد (بررسی سیستم انژکتور و...)</p> </div> </div>

1.52

## کامپیوتر صفحه نشانگر ها و سیستم هشدار دهنده (۷/۱۰)

پیغام های اطلاعاتی (ادامه)

این اطلاعات می تواند در مرحله روشن کردن خودرو مفید باشد با اطلاعاتی در خصوص انتخاب یا وضعیت رانندگی به شما ارائه دهد. نمونه های این اطلاعات در صفحات بعد ارائه شده است.

نمونه های انتخاب	تحلیل نمایش انتخاب شده
“Top up oil”	در اسرع وقت روغن موتور را پر کنید.
“Card battery low”	شارژ باتری کارت رنو خیلی کم است. (به اطلاعات در خصوص "باتری کارت رنو" در بخش ۵ مراجعه نمایید.)
“Clean diesel filter”	نشان دهنده وجود آب در فیلتر دیزل می باشد. در اسرع وقت با نمایندگی مجاز تماس بگیرید.
“No card - press and hold”	برای خاموش کردن موتور به هنگام عدم شناخت کارت رنو توسط خودرو، دکمه روشن/خاموش کردن را فشار داده و نگه دارید.
“Disengage clutch + start”	برای روشن کردن موتور، پدال کلاچ را فشار داده و دکمه روشن/خاموش کردن موتور را فشار دهید.
“Passenger air bag deactivated”	نشان دهنده آن است که کیسه هوای مسافر به طور دستی غیر فعال شده است.

## کامپیوتر صفحه نشانگر ها و سیستم هشدار دهنده (۸/۱۰)

### پیغام های خطای عملکرد

این پیغام ها به همراه لامپ هشدار  ظاهر شده و به این معنی است که با احتیاط رانندگی نموده و سریعاً خود را به نزدیکترین نمایندگی مجاز برسانید. در صورتیکه به این توصیه ها عمل نکنید، احتمال آسیب رسیدن به خودرو وجود دارد.

این پیغام ها بعد از فشار دادن دکمه تنظیم نمایشگر و یا بعد از چند ثانیه محو خواهند شد و دورن کامپیوتر ثبت وقایع ذخیره می شوند. چراغ هشدار  روشن می ماند. نمونه هایی از این پیغام های خطا را در صفحات بعدی مشاهده می کنید.

نمونه های انتخاب	تحلیل نمایش انتخاب شده
“Check vehicle”	نشان دهنده آن است که خطایی در یکی از سنسورهای پدال، سیستم کنترل باطری یا سنسور سطح روغن بروز کرده است.
“Check steering”	نشان دهنده آن است که خطایی در سیستم کمکی فرمان بروز کرده است.
“Check parking brake”	نشان دهنده خطایی در ترمز دستی است.
“Check emission control”	نشان دهنده آن است که در سیستم فیلتر ذرات ریز خودرو خطایی رخ داده است.
“Check 4WD”	نشان دهنده نقصی در سیستم انتقال قدرت چهارچرخ متحرک (4WD) می باشد.
“Check air bag”	نشان دهنده خطایی در سیستم کیسه هوا می باشد. (کیسه هوا، پیش کشنده ها و ...)



## کامپیوتر صفحه نشانگر ها و سیستم هشدار دهنده (۹/۱۰)

### پیغام های هشدار

این پیغام ها به همراه لامپ هشدار **STOP** ظاهر شده و شما را ملزم می کند که به منظور ایمنی خودتان فوراً در جایی که شرایط ترافیک اجازه می دهد، خودرو را خاموش نمایید. موتور را سریعاً متوقف کرده و آن را مجدداً روشن نکنید. با نمایندگی مجاز تماس بگیرید.

نمونه های پیغام هشدار در زیر ارائه شده اند.

نکته: پیغام ها بر روی نمایشگر ممکن است به صورت جداگانه یا به صورت جابجایی (به هنگام نمایش چندین پیغام با هم) ظاهر شده و به همراه لامپ هشدار و یا بوق ظاهر شوند.

نمونه های انتخاب	تحلیل نمایش انتخاب شده
“injection fault” or “risk if engine damage”	نشان دهنده آن است که یک نقص جدی در موتور خودرو بوجود آمده است.
“Oil pressure fault”	نشان دهنده آن است که نقصی در فشار روغن بروز کرده است.
“Braking system fault”	نشان دهنده آن است که نقصی در سیستم ترمز بروز کرده است.
“Battery recharging fault”	نشان دهنده آن است که خطایی در مدار شارژ باطری رخ داده است.
“Steering fault”	نشان دهنده آن است که نقصی در سیستم کمکی فرمان با سیستم تقویت کننده بوجود آمده است.
“Parking brake fault”	نشان دهنده آن است که خطایی در ترمز دستی بروز کرده است.

## کامپیوتر صفحه نشانگر ها و سیستم هشدار دهنده (۱۰/۱۰)

### پیغام های هشدار

این پیغام ها به همراه لامپ هشدار **STOP** ظاهر شده و شما را ملزم می کند که به منظور ایمنی خودتان فوراً در جایی که شرایط ترافیک اجازه می دهد، خودرو را خاموش نمایید. موتور را سریعاً متوقف کرده و آن را مجدداً روشن نکنید. با نمایندگی مجاز تماس بگیرید.

نمونه های پیغام هشدار در زیر ارائه شده اند.

نکته: پیغام ها بر روی نمایشگر ممکن است به صورت جداگانه یا به صورت جایگزین (به هنگام نمایش چندین پیغام با هم) ظاهر شده و به همراه لامپ هشدار و یا بوق ظاهر شوند.

نمونه های انتخاب	تحلیل نمایش انتخاب شده
“Immobilise the vehicle”	نشان دهنده نقصی در سیستم ترمز پارک الکترونیک است. ترمز پارک الکترونیک را به طور دستی فعال کرده و دقت کنید که خودرو را با استفاده از یک مانع ثابت نگه دارید.
“Engine overheating”	نشان دهنده آن است که موتور بیش از حد گرم شده است.
“Puncture”	نشان دهنده پنچر شدن چرخ نشان داده شده بر روی نمایشگر است.
“Major under-inflation”	نشان دهنده کم باد شدن شدید چرخ نشان داده شده بر روی نمایشگر می باشد.
“Risk of steering locking”	نشان دهنده نقصی در فرمان است.

## ساعت و دمای محیط بیرون



به هنگام باز بودن سوئیچ، زمان و بسته به خودرو، دمای محیط برون در نمایشگر ۱ نمایش داده می شود.

### تنظیم کردن ساعت ۱

دکمه ۲ را برای تنظیم ساعت و دکمه ۳ را برای تنظیم دقیقه فشار دهید.

### نشانهگر دمای بیرون

#### نکته ویژه:

هنگامی که دمای محیط بیرون بین  $3^{\circ}\text{C}$  تا  $3^{\circ}\text{C}+$  می باشد، حرف  $^{\circ}\text{C}$  چشمک می زند. (جهت هشدار برای وجود یخ زدگی روی جاده)



#### نشانهگر دمای محیط بیرون

از آنجائیکه تشکیل یخ به قرار گرفتن در محیط سرد بیرون، دمای محیط و میزان رطوبت آن بستگی دارد. لذا میزان درجه حرارت محیط به تنهایی نمی تواند ملاکی برای تشخیص تشکیل یخ باشد.

در صورتیکه منبع برق قطع شده باشد (قطع شدن باتری، قطع شدن سیم برق و ...) ساعت تنظیمات زمان خود را از دست خواهد داد. بعد از آن زمان باید مجدداً تنظیم شود.

توصیه می شود که این تنظیمات را به هنگام رانندگی انجام ندهید.

## آینه های دید عقب



### آینه های دید عقب داخلی

موقعیت این آینه قابل تنظیم است.

### آینه دید عقب با اهرم ۲

به هنگام رانندگی در شب به منظور جلوگیری از تار شدن دید به دلیل نور بالای خودروهای پشتی، اهرم کوچک آینه نمای عقب را کمی به سمت پایین فشار دهید.

### آینه دید عقب بدون اهرم ۲

در صورتیکه لامپ های خودرو پشتی شما روشن باشد، آینه دید عقب به طور اتوماتیک در شب تیره می شود.

آینه های تاشو به هنگام روشن بودن موتور، دکمه ۱ را بر روی موقعیت F قرار دهید: آینه های در تا می شوند. برای تنظیم مجدد کردن برای رانندگی آن را بر روی موقعیت C, D, E قرار دهید.

### آینه های مجهز به گرمکن

گرمکن آینه ها همزمان با گرمکن شیشه عقب فعال می شود.

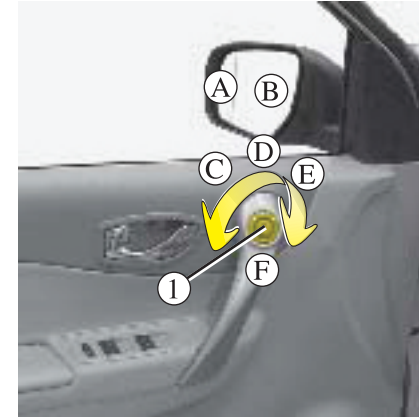

### آینه های در:

به هنگام روشن بودن موتور دکمه ۱ را حرکت دهید:

- موقعیت C را برای تنظیم آینه در سمت چپ فشار دهید.
- موقعیت E برای تنظیم آینه در سمت راست
- موقعیت D غیر فعال می باشد.



آینه درب راننده دارای ۲ ناحیه است که مشخصاً تعریف شده است. ناحیه B نشان دهنده آنچه که معمولاً در هر آینه معمولی از نمای پشت دیده می شود می باشد و ناحیه A دید کنار را افزایش می دهد. اشیاء در ناحیه A بسیار بزرگتر از حد واقعی به نظر می رسند.

## فرمان / فرمان هیدرولیک

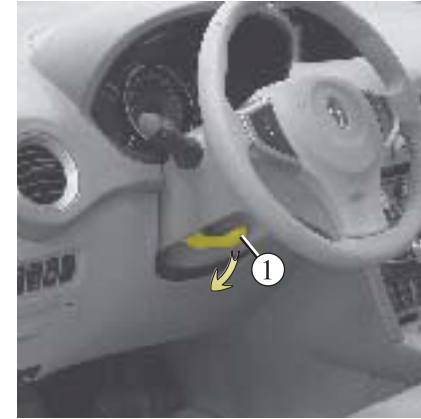

### تنظیم ارتفاع و دسترسی فرمان

اهرم ۱ را کشیده و فرمان را در موقعیت مورد نظر قرار دهید. اهرم را کمی بیشتر از موقعیت سفت شدن اهرم فشار دهید تا فرمان در موقعیت خود قفل شود. دقت کنید که فرمان به درستی قفل شود.

### سیستم هیدرولیک فرمان متغیر با سرعت

این خودرو به سیستمی مجهز است که میزان سفتی فرمان را با توجه به سرعت خودرو تغییر می دهد. فرمان در هنگام پارک کن نرم تر می شود و هنگامی که سرعت بالاتر می رود فرمان سفت تر می شود.

### خطاهای عملکرد

- در صورتیکه پیغام "check steering" بر روی صفحه نمایشگر به همراه لامپ هشدار  ظاهر شد، با نمایندگی مجاز تماس بگیرید.
- در صورتیکه پیغام "steering fault" بر روی صفحه نمایشگر به همراه روشن شدن لامپ هشدار **STOP** ظاهر شد، در اسرع وقت با نمایندگی مجاز تماس بگیرید.

هرگز فرمان را به هنگام ثابت بودن خودرو تا انتها نچرخانید.

به هنگام بستن سوئیچ، یا بروز نقصی در سیستم، چرخاندن فرمان هنوز امکان پذیر است. اما در این هنگام نیروی بیشتری برای چرخاندن فرمان نیاز است.

 هرگز به هنگام حرکت در سرپایینی سوئیچ را نیسته و در رانندگی معمولی از آن استفاده نکنید.

 به دلایل ایمنی، تنها فرمان را به هنگام ثابت بودن خودرو تنظیم کنید.



### چراغ اعلام خطر (فلاشر)



کلید ۲ را فشار دهید. چراغ های راهنما (جلو، عقب و کناره ها) روشن می شوند. این چراغ ها به هنگام نیاز به پارک اضطراری خودرو در یک محل ممنوع و یا رانندگی و یا حمل چیزی در شرایط خطرناک هشدار می دهند.

بسته به خودرو لامپ های هشدار خطر ممکن است هنگام ترمزگیری ناگهانی به طور اتوماتیک روشن شود. شما می توانید آن ها را با فشار دادن کلید ۲ خاموش کنید.

### چراغ های راهنما

اهرم راهنما را در راستای فرمان و در جتی که می خواهید آن را بچرخانید، حرکت دهید. به هنگام رانندگی در بزرگراه، فرمان اغلب به اندازه کافی نمی چرخد تا اهرم راهنما را به طور خودکار به موقعیت 0 برگرداند. یک موقعیت متوسط که در آن ممکن است اهرم راهنما به هنگام تغییر مسیر نکه داشته شود، وجود دارد. هنگامیکه اهرم راهنما رها می شود، به طور خودکار بر روی موقعیت 0 باز می گردد.

### هشدارهای صوتی و نوری

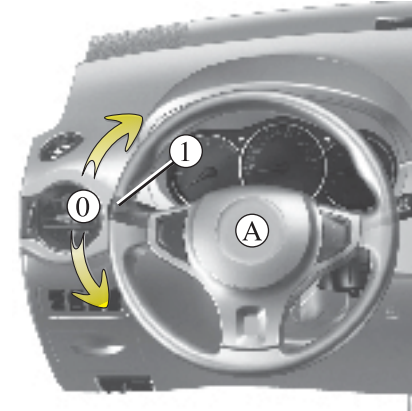

### بوق

مرکز فرمان A را فشار دهید.

### فلاشر نور بالا

اهرم راهنما ۱ را به سمت خودتان بکشید تا لامپ های جلو فلاشر بزنند.

## روشنایی و چراغ های بیرونی خودرو (۱/۳)

### چراغ های نور بالا

به هنگام روشن بودن چراغ های نور پایین اهرم راهنما ۱ را به سمت خود بکشید این لامپ نشانگر بر روی صفحه نمایشگر روشن می شود. برای بازگشت به موقعیت نور پایین اهرم راهنما ۱ را به سمت خودتان بکشید. در صورتیکه لامپ های جلو خاموش باشند، می توانید با کشیدن اهرم راهنما به سمت خودتان فلاش بزنید. به محض رها کردن اهرم راهنما لامپ های جلو خاموش می شوند.

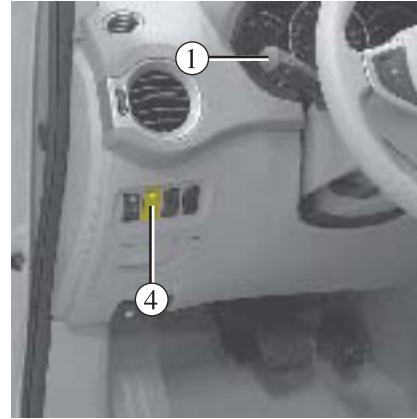

### روشن کردن چراغ های نور پایین

#### عملکرد دستی:

حلقه ۳ را بچرخانید تا زمانی نشانه آن در راستای نقطه ۲ قرار بگیرد. این لامپ نشانگر بر روی صفحه نمایشگر روشن می شود.

#### عملکرد خودکار

(نوع خودرو)

حلقه ۳ را بچرخانید تا زمانیکه نشانه AUTO در مقابل نقطه ۲ قرار گیرد. به هنگام کارکردن موتور، نورهای جلوی خودرو بسته به نور محیط بیرون بدون لمس اهرم راهنما ۱ روشن می شوند.

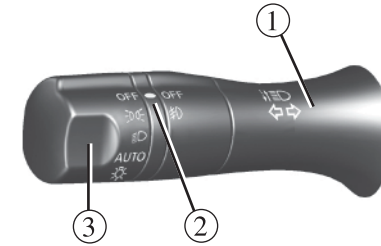

### روشن کردن چراغ های کوچک

حلقه ۳ را بر روی اهرم راهنما بچرخانید تا در مقابل نشانه ۲ قرار بگیرد. صفحه نمایشگر روشن خواهد شد. میزان نور را می توانید با چرخاندن درجه ۴ تنظیم نمایید. این کنترل همچنین می تواند نور تجهیزات صوتی و نمایشگر تهویه هوا را تنظیم نماید.



قبل از رانندگی در شب بررسی نمایید که تجهیزات به درستی کارکنند و بسته به خودرو نور را تنظیم نمایید. (در صورتیکه خودرو باری بیشتر از معمول حمل می کند.) جهت حفظ ایمنی چراغ ها را بررسی کنید تا به وسیله گل و لای، برف و یا اشیایی که حمل می کنید پوشیده نشده باشند.

## روشنایی و چراغ های بیرونی خودرو (۲/۳)

### عملکرد سیستم روشنایی همراه راننده (see-me-home)

این عملکرد به شما امکان روشن شدن کوتاه مدت چراغ های جلو را می دهد.  
(به عنوان مثال هنگام باز کردن در پارکینگ و یا درون پارکینگ قابل استفاده است)  
به هنگام خاموش بودن موتور و لامپ ها و قرار داشتن حلقه ۳ در موقعیت 0، اهرم راهنما را به سمت خودتان بکشید.  
لامپ های جلو به مدت ۳۰ ثانیه روشن می شوند. برای افزایش این زمان می توانید اهرم راهنما را ده بار بکشید.  
(زمان کلی محدود به ۱۰ دقیقه می باشد).  
برای خاموش کردن لامپ ها قبل از خاموش شدن به طور خودکار، حلقه بر روی اهرم راهنما را چرخانده و بعد آن را بر روی موقعیت Off ببرید.

### خاموش کردن چراغ ها

به دو روش ممکن است:

- به طور دستی؛ حلقه ۳ را بر روی موقعیت Off قرار دهید.
- به طور اتوماتیک لامپ ها به هنگام خاموش شدن موتور و بازو بسته شدن درب راننده خاموش می شود.  
در این حالت مرتبه بعدی که موتور روشن می شود، براساس موقعیت حلقه ۳ لامپ ها روشن می شوند.

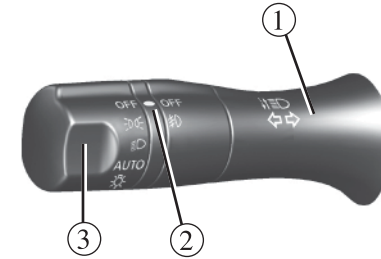

### چراغ های روشن کننده پیچ ها

با توجه به نوع خودرو، هنگامیکه چراغ های نور پایین هنگام پیچیدن روشن باشند و همچنین یک سری شرایط برقرار باشد (سرعت، زاویه چرخش فرمان و ...) چراغ های مکمل جهت روشن کردن محیط داخل پیچ روشن می شوند.



## روشنایی و چراغ های بیرونی خودرو (۳/۳)

## خاموش کردن لامپ های مه شکن جلویی و عقبی

دوباره حلقه ۵ را بچرخانید تا نشانه ۴ در مقابل نشانه Off قرار گیرد.  
لامپ های مه شکن جلویی و پشتی به هنگام خاموش شدن لامپ های خارجی، خاموش می شوند.

## لامپ مه شکن عقب

حلقه مرکزی ۵ بر روی اهرم راهنما را بچرخانید تا زمانیکه نشانه لامپ مه شکن مقابل نقطه ۴ قرار بگیرد. سپس آن را رها کنید. سپس لامپ نشانگر  بر روی صفحه نشانگر روشن می شود. برای خاموش کردن لامپ مه شکن عقب حلقه مرکزی ۵ بر روی اهرم راهنما را بچرخانید تا زمانیکه نشانه مقابل نقطه ۴ قرار بگیرد. سپس آن را آزاد کنید. لامپ نشانگر  بر روی صفحه نشانگر روشن شده و سپس خاموش می شود.

به منظور اجتناب از اذیت شدن دیگر رانندگان جاده به خاطر داشته باشید، که در صورت عدم نیاز این چراغ ها را خاموش نمایید.

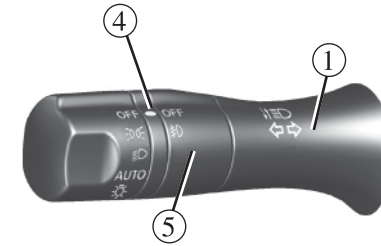

## لامپ مه شکن جلو

حلقه مرکزی ۵ بر روی اهرم راهنما را بچرخانید تا زمانیکه نشانه لامپ مه شکن مقابل نقطه ۴ قرار بگیرد. عملکرد لامپ های مه شکن وضعیت روشن بودن چراغ های بیرون و یک لامپ نشانگر بر روی صفحه نشانگر روشن می شود.

به هنگام رانندگی در برف یا مه یا حمل باری که ارتفاع آن بیش از سقف خودرو باشد چراغ های جلو به طور اتوماتیک روشن نمی شوند.  
مسئولیت روشن کردن لامپ های مه شکن با راننده است. لامپ های نشانگر بر روی صفحه نشانگر به شما اعلام می کند که لامپ های مه شکن روشن هستند (لامپ نشانگر روشن) یا روشن نمی باشند (لامپ نشانگر خاموش)

## تنظیمات برقی ارتفاع چراغ های جلو

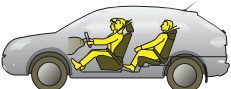
نمونه های تنظیم برای تنظیم کنترل A بر اساس بار	
0	
0	
1	
1	
2	
3	

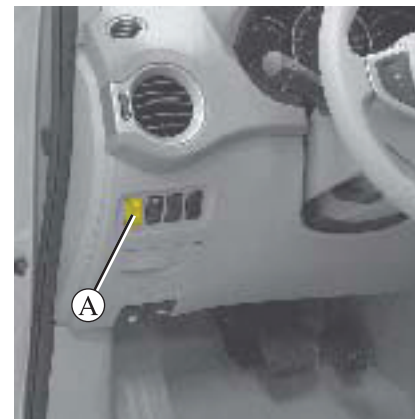

در خودروهای مجهز به این عملکرد، کنترل A به شما امکان تنظیم ارتفاع چراغ های جلو را بر اساس وزن بار می دهد. کنترل A را به سمت پایین چرخانده تا نور لامپ ها پایین آمده و آن را به سمت بالا بچرخانید تا نور بالا رود. برای خودروهایی که به درجه کنترل A مجهز نمی باشند، تنظیمات اتوماتیک انجام می شود.

## برف پاک کن ها / شیشه شوی (۱/۲)

### خودرو مجهز به سنسور باران در شیشه جلو

- A بر اساس درخواست  
 اهرم برف پاک کن به هنگام رها شدن به موقعیت B  
 باز می گردد.  
 B خاموش  
 C عملکرد برف پاک کن اتوماتیک  
 به هنگام انتخاب این موقعیت سیستم آب روی شیشه  
 ماشین را تشخیص داده و برف پاک کن ها را با سرعت  
 مناسب فعال می کند.  
 تغییر آستانه فعال شدن و زمان عملکرد برف پاک کنها  
 با چرخاندن حلقه ۲ امکان پذیر می باشد.  
 D حرکت متناوب آهسته  
 E حرکت متناوب سریع

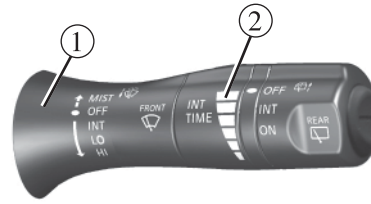

### نکته ویژه

در حین رانندگی، هر زمانی که خودرو توقف کند، سرعت حرکت برف پاک کن از حرکت سریع به آهسته تغییر می کند، به محض اینکه خودرو حرکت می کند، سرعت برف پاک کن به سرعت انتخاب شده قبلی تغییر می کند. اگر دسته برف پاک کن را حرکت دهید، عملکرد اتوماتیک متوقف خواهد شد.

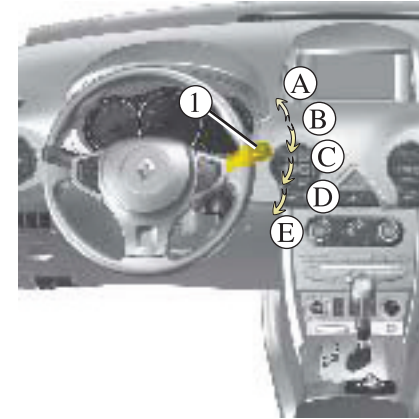

به هنگام باز بودن سوئیچ، اهرم برف پاک کن ۱ را جابه جا کنید:

- A پاک کردن بر اساس نیاز راننده  
 اهرم برف پاک کن به هنگام رها شدن به موقعیت B  
 باز می گردد.  
 B خاموش  
 C حرکت برف پاک کن با دور متناوب  
 برف پاک کن ها به مدت چند ثانیه در حین تمیز کردن  
 متوقف می شوند. بازه های زمانی توقف بین تمیز کردن  
 با چرخاندن حلقه ۲ قابل تغییر می باشد.  
 D حرکت متناوب آهسته  
 E حرکت متناوب سریع



به هنگام کار کردن در محفظه موتور، دقت داشته باشید که اهرم برف پاک کن در (موقعیت B) خاموش باشد. خطر جراحت وجود دارد.

## برف پاک کن ها / شیشه شوی (۲/۲)

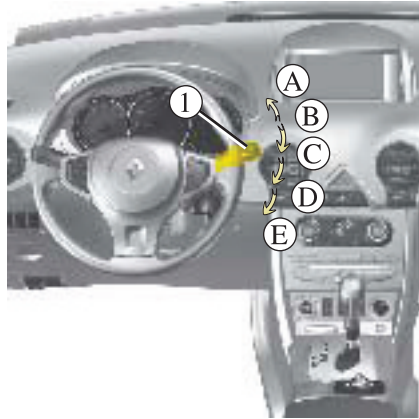

### چراغ های جلو روشن

شوینده های چراغ های جلو به طور همزمان فعال می شوند.

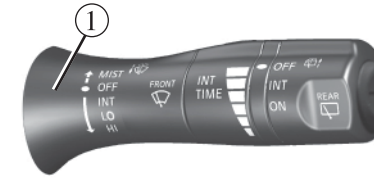

در صورتیکه به هر دلیلی برف پاک کن ها حرکت نمی کنند، ( به علت یخ زدگی و ... ) سیستم به طور اتوماتیک منبع برق برف پاک کنها را قطع می نماید.

در آب و هوای مه گرفته، دقت داشته باشید که تیغه های برف پاک کن توسط یخ مسدود نشده باشد. (به منظور جلوگیری از گرم شدن بیش از حد موتور) به شرایط تیغه ها توجه داشته باشید. به محض کاهش بازدهی برف پاک کنها آنها را تعویض نمایید.

(تقریباً سالی یکبار)

شیشه جلو را مرتباً تمیز کنید. در صورتیکه قبل از غیر فعال کردن برف پاک کنها (موقعیت A) خودرو را خاموش کنید، تیغه ها در یک موقعیت تصادفی به طور خودکار متوقف می شود.

### شیشه شور / شوینده چراغ های جلو

(بسته به خودرو)

به هنگام باز بودن سوئیچ اهرم برف پاک کن ۱ را کشیده و سپس رها کنید.

### چراغ های جلو خاموش

کشیدن کوتاه اهرم برف پاک کن، یکی از برف پاک کن ها را یک بار علاوه بر شیشه شو فعال می کند.

کشیدن بیشتر دسته برف پاک کن باعث فعال شدن سه بار حرکت برف پاک کن ها همزمان با شیشه شور و بعد از چند ثانیه حرکت چهارم برف پاک کن می شود.



قبل از هرگونه عملکرد بر روی شیشه جلو (شستن خودرو، یخ زدایی، تمیز کردن شیشه جلو و ...) اهرم برف پاک کن ۱ را بر روی موقعیت B قرار دهید. (خاموش) خطر جراحات و یا آسیب وجود دارد.

## برف پاک کن شیشه شور شیشه عقب

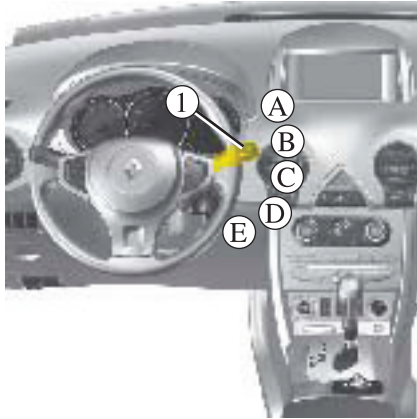

### برف پاک کن و شیشه شور شیشه عقب

برای استفاده از این عملکرد، اهرم برف پاک کن را فشار دهید. کشیدن بیشتر دسته برف پاک کن باعث فعال شدن چهار بار حرکت برف پاک کن خواهد شد. به طوریکه سه حرکت پشت سر هم و حرکت چهارم به فاصله چند ثانیه انجام خواهد شد.

### نکته خاص

در صورتیکه به هنگام انتخاب دنده عقب، برف پاک کنها فعال باشند، شیشه عقب به طور متناوب تمیز می شود.

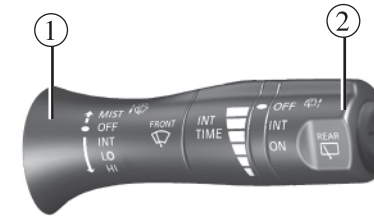

به هنگام روشن بودن خودرو، انتهای حلقه ۲ را بچرخانید.



- OFF : برف پاک کن خاموش
- INT : حرکت متناوب برف پاک کن
- ON : حرکت آهسته برف پاک کن



قبل از هرگونه عملکرد بر روی شیشه (شستن خودرو، یخ زدایی، تمیز کردن پنجره و ...) اهرم برف پاک کن را بر روی موقعیت B قرار دهید. (خاموش) خطر جراحت و یا آسیب وجود دارد.

در آب و هوای مه گرفته، دقت داشته باشید که تیغه های برف پاک کن توسط یخ مسدود نشده باشد. (به منظور جلوگیری از خطر گرم شدن بیش از حد موتور) شرایط تیغه های برف پاک کن را بررسی کنید. شیشه عقب را به طور منظم تمیز کنید. قبل از استفاده از برف پاک کن عقب، بررسی کنید که چیزی حرکت تیغه ها را مسدود نکند.

## باک سوخت (۱/۲)

### پرکردن سوخت

سرلوله را قبل از شروع سوختگیری، به طور کامل درون لوله باک قرار دهید.

سرلوله را در کل زمان پر کردن در این موقعیت قرار دهید. هنگامیکه پمپ به طور اتوماتیک در پایان مرحله پر کردن متوقف می شود، حداکثر دو مرتبه تلاش بیشتر برای پر کردن قابل انجام است. چون فضای کافی در باک سوخت برای سوخت بیشتر وجود دارد.

دقت داشته باشید که درحین پرکردن سوخت آب وارد باک نشود. درپچه در باک A فضای اطراف آن باید تمیز باقی بمانند.

### خودروهای نوع بنزینی

استفاده از بنزین سرب دار به سیستم ضد آلودگی آسیب زده و ممکن است به باطل شدن گارانتی منجر شود. به منظور اطمینان از اینکه باک سوخت با بنزین سرب دار پر نشود، باک سوخت به یک سیستم محافظ مجهز شده است که از ورود نازل های بنزین سرب دار جلوگیری می کند.

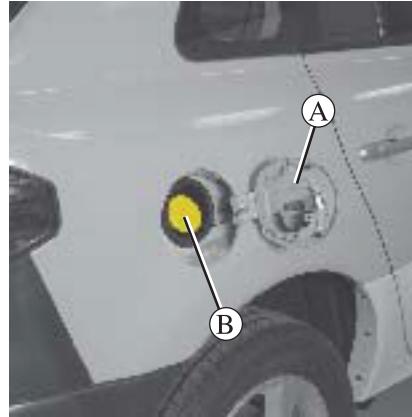

### درجه سوخت

همواره از یک سوخت با درجه بالا که با قوانین موجود در کشورتان و خصوصیات ارائه شده در برچسب داخل درپچه A مطابقت می کند، استفاده نمایید. به اطلاعات در خصوص ویژگی های موتور در بخش ۱، مراجعه نمایید.



### ظرفیت باک سوخت:

۶۵ لیتر (تقریباً)

اهرم ۱ واقع در قسمت زیر داشبورد سمت راننده را بکشید. درپچه در باک A باز خواهد شد. سپس در باک B را بچرخانید تا باز شود. برای جزئیات در خصوص پر کردن باک سوخت به اطلاعات مربوط به پر کردن باک سوخت مراجعه کنید.



هرگز حتی مقدار کمی از بنزین را با دیزل مخلوط نکنید. از سوختهای دارای پایه الکل و یا سوخت دیزل با مکمل های سازگار با محیط زیست در خودروهایی که با این سوختها سازگاری ندارند استفاده ننمایید.

## باک سوخت (۲/۲)

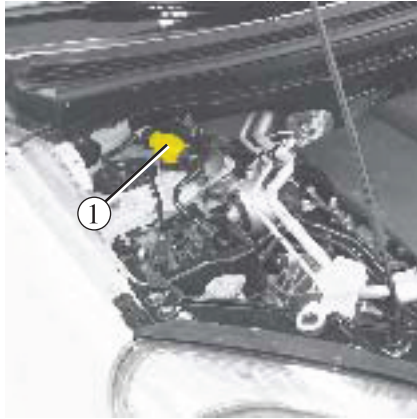

### تمام شدن سوخت در خودروهای نوع دیزلی

بعد از توقف خودرو به دلیل تمام شدن کامل سوخت، سیستم باید قبل از شروع مجدد موتور Restart شود.

- در موتور را باز کنید.
- حباب راه اندازی را چندین بار به کار انداخته و هنگامیکه فشار را احساس کردید، آن را متوقف کنید.
- موتور باید بعد از آن restart شود.
- در صورتیکه هنوز درست کار نمی کند، اجازه دهید کار کند تا به موقعیت عادی برسد. در صورتیکه موتور بعد از چندین بار تلاش شروع به کار نکرد، با نمایندگی مجاز تماس بگیرید.

استشمام بوی بنزین

در صورتیکه بوی بنزین در خودرو احساس می کنید باید:

- خودرو را در اسرع وقت متوقف کرده و آن را خاموش نمایید.
- لامپ هشدار خطر را روشن کرده و از مسافران بخواهید که خودرو را ترک کنند.
- از کار کردن بر روی خودرو یا استفاده مجدد از آن قبل از بازرسی توسط نمایندگی مجاز شبکه ما خودداری نمایید.

در باک سوخت:



این درپوش از نوع خاص می باشد.

در صورتیکه آن را تعویض می کنید دقت داشته باشید که از همان نوع مشابه استفاده کنید. با نمایندگی مجاز تماس بگیرید. هرگز پوشش را نزدیک یک منبع گرمایی یا شعله قرار ندهید.



هیچ گونه تغییری از هر نوع بر روی هیچ قسمت از سیستم منبع سوخت (کامپیوتر، سیم کشی، مدار سوخت انژکتور، پوشش های حفاظت و ...) مجاز نمی باشد چون می تواند خطرناک باشد. چنین کارهایی باید توسط نمایندگی مجاز شرایط انجام شود.



به هنگام کار در محفظه موتور مراقب گرمای احتمالی آن باشید. علاوه بر این، فن خنک کننده ممکن است در هر لحظه شروع به کار کنند. خطر جراحت وجود دارد.

Jaune Noir Noir texte

1.70

OPTION\_PDF

ENG\_UD9525\_5  
Filler NU (X06 - C06 - S06 - X35 - L35 - X44 - C44 - G44 - X45 - H45 - X65 - L65 - S65 - X73 - B73 - X74 - B74 - K74 - X77 - J77 - F77 - R77 - X81 - J81 - X84 - B84 - C84



## بخش ۲ : رانندگی

### (توصیه به کاربر در خصوص مصرف سوخت و توجه به محیط زیست)

۲.۲	.....	مراقبت های اولیه
۲.۳	.....	روشن کردن موتور
۲.۵	.....	خاموش کردن موتور
۲.۶	.....	ویژگی های خاص خودروهای نوع بنزینی
۲.۷	.....	ویژگی های خاص خودروهای نوع دیزلی
۲.۸	.....	اهرم تعویض دنده
۲.۸	.....	ترمز دستی
۲.۹	.....	ترمز دستی الکترونیک
۲.۱۳	.....	توصیه: اقدامات ضد آلودگی و صرفه جویی در مصرف سوخت
۲.۱۶	.....	محیط زیست
۲.۱۷	.....	سیستم کنترل فشار باد چرخ ها
۲.۲۰	.....	سیستم رانندگی چهار چرخ متحرک (4WD)
۲.۲۳	.....	ابزارهای کمک به راننده
۲.۲۸	.....	محدود کننده سرعت
۲.۳۱	.....	تنظیم کننده سرعت
۲.۳۵	.....	سیستم کمکی پارک کردن
۲.۳۷	.....	گیر بکس اتوماتیک

## مراقبت های اولیه

### نوع بنزینی

در ۲۰۰۰km اول، حداکثر سرعت توصیه شده ۱۲۰ km در ساعت در دنده های بالا و دور موتور حداکثر ۳۰۰۰ تا ۳۵۰۰ دور در دقیقه است و هنگام تعویض دنده دور موتور را بالا نبرید. همچنین تا آنجا که ممکن است از شتاب گیری ناگهانی هنگام شروع حرکت و ترمزهای ناگهانی، پرهیز نمائید. شما می توانید بهتر ین عملکرد را بعد از تقریباً ۳۰۰۰km انتظار داشته باشید.

**بازه های زمانی سرویس خودرو :** در این خصوص به کتابچه سرویس و نگهداری خودرو مراجعه نمایید.

### نوع دیزلی

برای مسافت ۱۵۰ کیلومتر اول، از دور موتور ۲۵۰۰ rpm تجاوز نکنید. بعد از طی این مسافت، می توانید سریعتر رانندگی کنید. اما تقریباً ۶۰۰۰ km مسافت را باید طی کنید تا به عملکرد و بازده کامل خودرو برسید. در حین رانندگی در یک دوره، به هنگام سرد بودن موتور خیلی گاز نداد و اجازه ندهید که موتور با سرعت بالا حرکت کند. **بازه های زمانی سرویس:** به دفترچه سرویس و نگهداری خودرو مراجعه نمایید.

برای ۸۰۰ کیلومتر اول، هیچ خودرویی را یدک نکشید. این کار به موتور، اکسل و دیگر اجزا آسیب می زند.

## روشن کردن موتور (۱/۲)

**روشن کردن خودرو با جعبه دنده اتوماتیک:**

اهرم در موقعیت P قرار دارد.

**برای تمام خودروها:**

- در صورتیکه یکی از شرایط روشن شدن مهیا نشده باشد، پیام "depress brake + start" یا "shift to P" یا "depress clutch + start" بر روی صفحه نشانگر ظاهر می شود.
- در برخی موارد ممکن است نیاز باشد با فشار دادن دکمه 1 Start فرمان را حرکت داده تا ستون فرمان باز شود. پیام "turn steering wheel + START" این مساله را هشدار می دهد.

**روشن کردن خودرو به هنگام باز بودن درب صندوق عقب (در حالت هندز فری)**

این حالت تنها به هنگام قرار داشتن کارت در کارت خوان ۲ امکان پذیر می باشد.



### کارت رنو در حالت دست آزاد (هندز فری)

کارت رنو در این حالت باید در کارت خوان ۱ یا در ناحیه تشخیص ۲ قرار بگیرد. برای روشن کردن، ترمز یا پدال کلاچ را فشار داده و سپس دکمه ۱ را فشار دهید. در صورتیکه دنده ها درگیر هستند (خودرو در دنده است) خودرو فقط با فشار دادن پدال کلاچ روشن می شود.



### کارت کنترل از راه دور رنو

به هنگام ورود به خودرو، کارت رنو را به طور کامل وارد کارت خوان ۲ کنید. برای روشن کردن، دکمه ۱ را فشار دهید. در صورتیکه دنده ها درگیر هستند (خودرو در دنده است) پدال کلاچ را فشار دهید تا خودرو روشن شود.

## روشن کردن موتور (۲/۲)

### بروز ایراد در عملکرد

- در شرایط خاص، کارت رنو هندیز فری ممکن است کار نکند:
- ضعیف شدن باتری کارت رنو، تمام شدن باتری
  - نزدیکی به ابزار و تجهیزاتی که با فرکانس مشابه کارت رنو کار می کنند مانند (مانیتور، تلفن همراه، بازیهای کامپیوتری و ...)
  - در صورتیکه خودرو در محدوده ای با تشعشعات الکترومغناطیسی بالا قرار گرفته باشد.
- پیغام "Insert card" بر روی صفحه نشانگر ظاهر می شود  
کارت رنو را به طور کامل وارد کارت خوان ۲ نمایید.



### عملکرد لوازم جانبی

(در حالت سوئیچ باز)

برای روشن کردن برخی عملکردها (مثل رادیو، راه بری، برف پاک کن ها و ...) به هنگام خاموش بودن موتور، دکمه ۱ را بدون فشار دادن پدال ها، فشار دهید.  
**تکته:** با فشار دادن مکرر دکمه ۱ می توانید این عملکردها را خاموش نمایید.



هیچ گاه خودرو را هنگامیکه کارت رنو در کارت خوان یا محفظه سرنشین قرار دارد و کودک (یا حیوان خانگی) داخل خودرو می باشد، ترک ننمائید. حتی برای زمان کوتاه آن ها ممکن است با روشن کردن خودرو، خود و دیگران را در معرض خطر قرار دهند. خطر صدمات جدی وجود دارد.

## خاموش کردن موتور

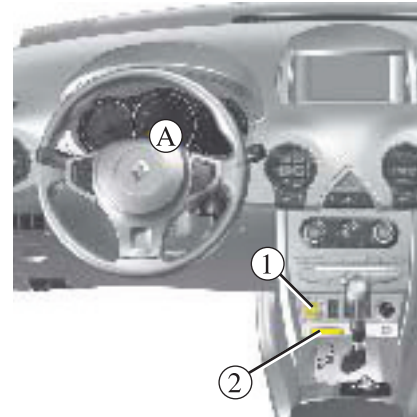

### شرایط خاموش کردن موتور:

خودرو باید متوقف بوده و برای خودروهای دنده اتوماتیک اهرم تعویض دنده بر روی موقعیت N یا P قرار داشته باشد.

### کارت کنترل از راه دور رنو

به هنگام قرارداشتن کارت در کارت خوان ۲ دکمه ۱ را فشار دهید: موتور خاموش می شود.  
با برداشتن کارت از کارت خوان ۲ ستون فرمان قفل می شود.

### نکته خاص

در صورتیکه به هنگام خاموش کردن موتور، کارت دیگر در کارت خوان نباشد، پیغام "card absent, long press" بر روی صفحه نشانگر A ظاهر می شود. دکمه ۱ را فشار داده و حدودا ۲ ثانیه نگه دارید تا موتور خاموش شود.

### کارت رنو در حالت هندزفری

به هنگام قرار داشتن کارت در خودرو، دکمه ۱ را فشار دهید: موتور خاموش می شود. ستون فرمان به هنگام باز شدن درب راننده و یا قفل شدن خودرو، قفل می شود.  
در صورتیکه به هنگام خاموش کردن موتور کارت در محفظه سر نشین نباشد، پیغام "card absent, long press" بر روی صفحه نشانگر ظاهر می شود. دکمه ۱ را فشار داده و حدودا ۲ ثانیه نگه دارید تا موتور خاموش شود.  
به هنگام خاموش شدن موتور، عملکرد هر گونه لوازم جانبی مورد استفاده مثل رادیو و ... به مدت ۱ دقیقه ادامه خواهد داشت. به هنگام باز شدن درب راننده عملکرد لوازم جانبی متوقف می شود.



هنگامیکه خودرو خود را ترک می کنید، به خصوص اگر کارت رنو را به همراه دارید. بررسی کنید که موتور کاملا خاموش شده باشد.



هیچ گاه خودرو را هنگامیکه کارت رنو را داخل آن می باشد ترک ننمایید و کودک و یا حیوان خانگی را بدون نظارت درون خودرو رها نکنید. حتی برای مدت زمانی کوتاه.  
این خطر وجود دارد که آن ها بتوانند موتور را روشن کنند و یا تجهیزات الکتریکی (شیشه های برقی و ...) را فعال نمایند و قسمتی از بدن آن ها مثل گردن، بازوها، دست ها و ... لای شیشه ها گیر کند.

خطر صدمات جدی وجود دارد.

هیچ گاه موتور را قبل از توقف کامل خودرو، خاموش ننمایید. زمانیکه موتور خاموش می شود، سیستم کمکی ترمز، سیستم فرمان و ... و همچنین تجهیزات ایمنی غیر فعال مثل کیسه های هوا و کمربندهای پیش کشنده، عمل نخواهند کرد.

## ویژگی های خاص خودروهای نوع بنزینی

در صورتیکه متوجه یکی از خطاهای عملکرد فوق شدید، تعمیرات لازم را در اسرع وقت توسط نمایندگی مجاز انجام دهید.

در صورت مراجعه مستمر به نمایندگی های مجاز در زمان های تعیین شده در دفترچه سرویس و نگهداری خود را از مواجه با چنین حوادثی مصون می دارید.

### مشکلات مربوط به روشن کردن خودرو

به منظور جلوگیری از وارد شدن خسارت به کاتالیست کانورتورها سعی نکنید قبل از بررسی و شناسایی علل بروز خرابی و رفع آن ها، خودرو را روشن نمایید. (با استفاده از دکمه استارت، هل دادن و ...)

در صورتیکه ایراد مشخص نیست، جهت روشن نمودن موتور تلاش نکنید بلکه با نمایندگی مجاز تماس بگیرید.

از شرایط عملکرد زیر اجتناب نمایید:

- رانندگی برای دوره های طولانی به هنگام کم بودن سطح سوخت که لامپ هشدار روشن می شود.
- استفاده از بنزین سربدار
- استفاده از سوخت یا مواد افزودنی روغنی که مورد تایید نیستند.

یا خطاهای عملکرد به شرح زیر:

- احتراق ناقص، تمام شدن سوخت یا قطع شدن اتصال شمع ها که سیستم آن را به شکل احتراق ناقص و ریپ زدن در حین رانندگی نشان می دهد.
- افت قدرت موتور

ممکن است باعث ایجاد دمای بیش از حد در کاتالیست کانورتور و کاهش عملکرد آن شود و می تواند منجر به خرابی آن و وارد آمدن صدمات حرارتی به خودرو شود.



خودرو را در محل هایی که امکان تماس سیستم آگزوز با موادی که قابلیت اشتعال دارند وجود دارد (مثل علف، برگ و ...) پارک ننموده و آن را در چنین مکانهایی روشن نکنید.

## ویژگی های خاص خودروهای نوع دیزلی

### احتیاط ها در زمستان

- به منظور جلوگیری از خراب شدن خودرو در یخبندان دقت داشته باشد که باتری همیشه کاملاً شارژ باشد.
- همواره باک سوخت دیزل را پر نگه دارید تا از تقطیر بخارات آب درون آن و در کف باک جلوگیری شود.

### دور موتور و خودروهای دیزلی

موتورهای دیزلی به تجهیزات انژکتور مجهز می باشند که از دور گرفتن موتور فراتر از محدوده دنده انتخاب شده جلوگیری می کند.



در صورتیکه پیغام "Check Antipollution" بر روی



صفحه نشانگر به همراه لامپ های هشدار ظاهر شود، بانمایندگی مجاز تماس بگیرید.

به هنگام رانندگی بسته به درجه سوخت استفاده شده، ممکن است مقداری دود خارج شود.

این به دلیل تمیز شدن اتوماتیک فیلتر از ذرات زائد بوده و بر روی عملکرد خودرو تاثیری نخواهد داشت.

روشن شدن لامپ هشدار  بر روی صفحه نشانگر بیانگر وجود خطر مسدود شدن فیلتر ذرات ریز می شود. برای تمیز کردن فیلتر مواد زائد برای ۱۰۰ کیلومتر اول، بعد از روشن شدن لامپ هشدار با سرعت میانگین حداقل ۷۰ km/h حرکت کرده و جایی که شرایط ترافیک اجازه داد، سرعت را محدود کنید تا لامپ هشدار خاموش شود.

چنانچه خودرو را قبل از خاموش شدن چراغ هشدار خاموش نمائید، ممکن است نیازمند به انجام مجدد عملیات شوید.

به عنوان مثال، در این حالت عملکرد تمیز کردن ممکن است تا ۲۰ دقیقه طول بکشد.



خودرو را در محل هایی که امکان تماس سیستم آگزوز با موادی که قابلیت اشتعال دارند (مثل علف، برگ و ...) پارک ننموده و آن را در چنین مکانهایی روشن نکنید.

## اهرم تعویض دنده / ترمز دستی

### ترمز دستی

#### برای آزاد کردن ترمز دستی:

اهرم ۴ را به مقدار جزئی بالا کشیده و سپس دکمه شماره ۳ را فشار داده و اهرم را پایین بیاورید.

#### برای اعمال کردن:

اهرم ۴ را به سمت بالا برده و بررسی کنید که خودرو کاملا متوقف شده باشد.

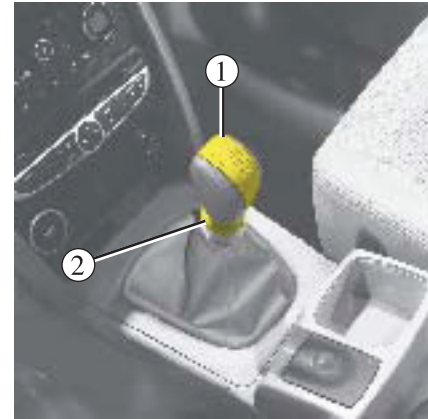
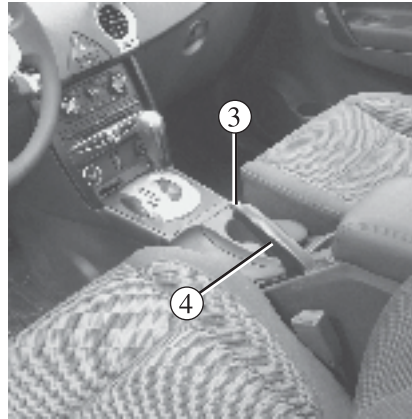

### انتخاب دنده عقب

در خودروهای دنده اتوماتیک، به اطلاعات در خصوص "جعبه دنده اتوماتیک" در بخش ۲ مراجعه نمایید. لامپ‌های عقب به محض انتخاب دنده عقب در حالت سوئیچ باز روشن می‌شوند.

در خودروها با جعبه دنده دستی، به دیاگرام تعبیه دنده روی سر دنده ۱ دقت کرده و بسته به خودرو حلقه ۲ را در خلاف اهرم دنده بالا ببرید تا دنده عقب انتخاب شود.



دقت داشته باشید به هنگام رانندگی ترمز دستی را کاملا آزاد کرده باشید (لامپ نشانگر قرمز خاموش باشد) در غیر اینصورت ممکن است گرم شدن بیش از حد دیسک ترمز رخ دهد.



بنا به شیب محل و یا وزن خودرو ممکن است لازم باشد تا اهرم ترمز دستی به میزان ۲ درجه بیشتر کشیده شود دنده (یک یا عقب) برای خودروهایی با جعبه دنده معمولی و یا دنده در موقعیت P برای خودروهایی با جعبه دنده اتوماتیک قرار بگیرد.



حین حرکت به سمت عقب ضربه خوردن بر قسمت زیرین خودرو (شاسی) (مثل کشیده شدن بر روی زمین، جدول‌های برآمده و دیگر پوشش‌های خیابانی) ممکن است سبب آسیب رسیدن به خودرو شود. (مثلا تغییر شکل اکسل عقب) به منظور جلوگیری از خطر تصادف، خودروتان را توسط نمایندگی مجاز چک کنید.



## ترمز دستی الکترونیک (۱/۴)



عملکرد اتوماتیک

ترمز دستی برقی به هنگام خاموش شدن موتور و فشار دادن دکمه ۱، ایست کامل خودرو را تضمین می کند. در خودروهای مدل های ویژه در کشورهای خاص، عملکرد اتوماتیک ترمز دستی برقی فعال نشده است. به اطلاعات در خصوص "عملکرد دستی" مراجعه فرمایید.

(P)

### عملکرد دستی

کشیدن ترمز دستی

کلید ۲ را کشیده و آزاد کنید. برای تایید اینکه شما ترمز پارک برقی را فعال کرده اید، لامپ نشانگر (P) بر روی صفحه نشانگر روشن شده و پیغام "Parking brake applied" نشان داده می شود. همچنین چراغ ۳ نیز روشن می شود.

### آزاد کردن ترمز دستی

به هنگام باز بودن سوئیچ، پدال ترمز را فشار داده و دکمه ۲ را فشار دهید تا زمانیکه لامپ نشانگر ۳ بر روی کلید ۲ و لامپ (P) بر روی صفحه نشانگر خاموش شود.

### ترمزگیری در حرکت

در مواقع اضطراری و در شرایط استثنا، می توانید کلید ۲ را بکشید تا خودرو متوقف شود. در این لحظه چراغ های (P) و  روشن می شوند. با نمایندگان مجاز تماس بگیرید.

برای تایید اینکه ترمز دستی الکترونیک کار می کند، پیغام "parking brake applied" و لامپ نشانگر (P) بر روی صفحه نشانگر و لامپ نشانگر ۲ بر روی سوئیچ ۳ روشن می شود. چند ثانیه بعد از خاموش شدن موتور، لامپ نشانگر ۳ و (P) خاموش می شود.

نکته: به هنگام باز شدن درب راننده لامپ نشانگر ۳ (B) دوباره روشن شدن و بعد از بسته شدن در خاموش می شود.

هشدار: در صورتیکه یکی از دربها باز شده و ترمز دستی اعمال نشده باشد، یک بوق به صدا در آمده و پیغام "apply braking park" بر روی صفحه نشانگر ظاهر می شود. در این حالت خودرو باید با کشیدن و رها کردن دکمه ۲ کاملاً متوقف شود. به محض به راه افتادن خودرو ترمز دستی آزاد می شود.



قبل از ترک کردن خودرو بررسی کنید که ترمز دستی برقی کاملاً اعمال شده باشد. لامپ نشانگر (P) بر روی صفحه نشانگر روشن شده و پیغام "parking brake applied" بر روی صفحه نشانگر نمایش داده می شود.

## ترمز دستی برقی (۲/۴)

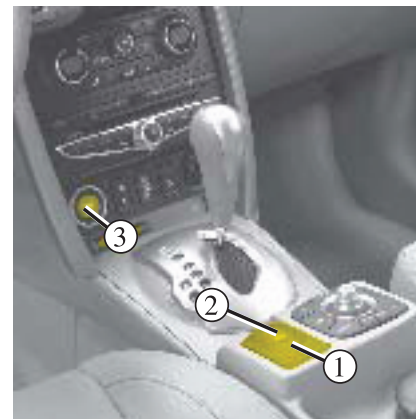

### مواقع خاص

به هنگام پارک بر روی یک سراسیمبی و یا پدک کشیدن یک خودرو، کلید ۲ را به مدت ۳ ثانیه بکشید تا حداکثر نیروی ترمز حاصل شود.

**تکته:** در صورتیکه خودرو با وجود اعمال حداکثر نیروی ترمز با توجه به شدت شیب متوقف نشود، پیغام "immobilise vehicle" بر روی صفحه نشانگر ظاهر می شود. در این حالت خودرو باید در مکان دیگری پارک شود (ترجیحا سطح مسطح)

**پارک کردن خودرو بدون به کار گرفتن ترمز دستی**  
(در صورت خطر رخ و ...)

- موتور را با فشار دادن دکمه ۳ On/Off خاموش نمایید.
- یک دنده انتخاب کرده (در حالت جعبه دنده دستی) و یا در خودروهای دنده اتوماتیک دنده را بر روی موقعیت **(P)** قرار دهید.
- پدال ترمز را فشار داده و کلید ۲ را همزمان فشار دهید تا لامپ نشانگر ۱ خاموش شود.

به هنگام باز شدن درب راننده، یک پیغام هشدار همراه یک بوق به مدت ۵ ثانیه نمایش داده می شود تا نشان دهد که ترمز دستی اعمال نشده است.

**تکته:** تا زمانیکه درب را باز یا بسته نکرده اید و یا خودرو قفل نشده است، هنوز می توانید ترمز دستی را آزاد نمایید.

### توقف کوتاه:

برای فعال کردن ترمز دستی برقی به طور دستی، (به هنگام فرار گرفتن در چراغ قرمز یا توقف به هنگام کار کردن موتور و ...) کلید ۲ را کشیده و آزاد نمایید.  
به محض روشن کردن موتور ترمز آزاد می شود.

## ترمز دستی برقی (۳/۴)

### خودروهایی دارای جعبه دنده اتوماتیک

به منظور دلایل ایمنی، به هنگام باز ماندن درب راننده و یا بسته نشدن کامل آن و کار کردن موتور آزاد شدن اتوماتیک ترمز دستی غیر فعال می شود. (به منظور جلوگیری از به حرکت افتادن خودرو بدون راننده) پیغام "release manually" بر روی صفحه نشانگر به هنگام فشار دادن پدال گاز ظاهر می شود.

### بروز ایراد در عملکرد

به هنگام روشن شدن لامپ نشانگر  و در شرایط خاص روشن شدن لامپ  بر روی صفحه نشانگر به همراه پیغام "check parking brake" با نمایندگی مجاز تماس بگیرید.

لامپ نشانگر  چشمک زده و لامپ های نشانگر **STOP** و  به همراه پیغام "parking brake fault" روشن می شوند:  
این به این معنی است که باید در جایی که شرایط ترافیک اجازه می دهد، خودرو را خاموش کرده و با نمایندگی مجاز تماس بگیرید.



هرگز خودرو را بدون قرار دادن اهرم دنده بر روی موقعیت P یا N رها نکنید. این به این دلیل است که به هنگام ثابت بودن خودرو و کار کردن موتور و قراردادن بر روی دنده، ممکن است در صورت گاز دادن خودرو حرکت کند. خطر تصادف وجود دارد.



در صورتیکه هیچ لامپی روشن نشده و یا هیچ بوقی به صدا در نیاید، این امر نشان دهنده یک نقص در صفحه نشانگر می باشد و باید در اسرع وقت (در صورتی که شرایط جاده و ترافیک اجازه می دهد) خودرو را متوقف نمایید. دقت داشته باشید که خودرو کاملاً متوقف شده و سپس با نمایندگی مجاز تماس بگیرید.



بنابراین توقف حرکت خودرو با استفاده از دنده یک یا قرار دادن بر روی موقعیت در خودروهای دنده اتوماتیک، ضروری می باشد. در هنگام توقف در سراسیمگی، در صورتی که شیب تند باشد از سنگ یا یک شی نگهدارنده جهت اطمینان از توقف موارد استفاده نمایید.



## ترمز دستی برقی (۴/۴)



لامپ نشانگر  به همراه پیام "check parking brake" روشن می شود. به هنگام باز بودن سوئیچ، پدال ترمز را و کلید ۲ را به طور همزمان فشار دهید. در صورتیکه خاموش نشدند، با خودرو رانندگی ننموده و با نمایندگی مجاز تماس بگیرید.

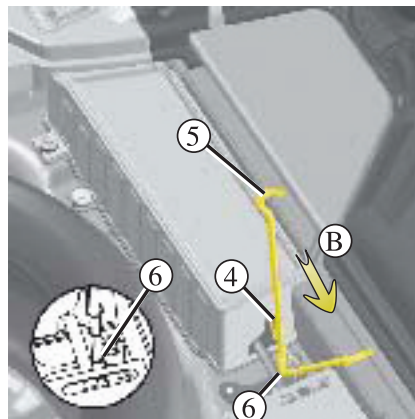

ترمز دستی برقی حتی در صورتی که باتری دچار ایراد باشد یا عملکرد سیم مختل شود نیز قابل آزاد کردن می باشد.

## برای آزاد کردن ترمز پارک به طور دستی:

- موکت کف صندوق عقب و پوشش چرخ پدکی را بردارید.
  - دسته چک ۵ را داخل حلقه فلزی ۴ کرده و از این نقطه برای فشار دادن بر روی محل ۶ استفاده نمایید.
  - بالای دسته ۵ را فشار دهید (حرکت B) تا زمانیکه ترمز دستی آزاد شود.
- این کنترل برای اعمال مجدد ترمز دستی قابل استفاده نیست.

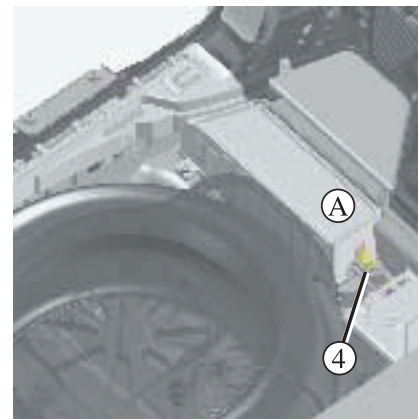

## باز کردن خودرو در مواقع اضطراری

 قبل از آزاد کردن ترمز دستی به طور دستی، باید خودرو را همزمان با گرفتن دنده یک (جعبه دنده دستی) و قرار دادن اهرم بر روی موقعیت P (برای دنده اتوماتیک) متوقف نمایید. در صورتیکه شیب خودرو نیاز دارد، خودرو را با یک شی متوقف کنید. در صورتیکه امکان خاموش کردن خودرو را ندارید، با اهرم کار نکرده و با نمایندگی مجاز تماس بگیرید.



هیچ گاه کودک (یا حیوان خانگی) را در خودرویی که کارت رنو داخل آن است، تنها رها نکنید. امکان دارد آن ها تصادفا ترمز دستی را آزاد نمایند که موجب حرکت خودرو خواهد شد.

## توصیه: امکانات ضد آلودگی، صرفه جویی در سوخت، خودرو در حین رانندگی (۱/۳)

این نمایندگی ها تمام ابزار لازم جهت تنظیم موتور و تعویض قطعات اصلی را دارند.

### تنظیمات موتور

- سیستم جرقه: نیاز به تعمیر ندارد.
- شمع ها: برای مصرف بهینه سوخت و رانندمان و کارایی مناسب، تمام خصوصیتی که توسط دپارتمان طراحی ارائه شده است، باید اعمال شود.

در صورت نیاز به تعویض شمع ها، از نوع، مارک و مشخصات فنی خاصی نظیر دهانه شمع و ... که متناسب با خودروی شما می باشد استفاده نمائید.

- دور آرام: نیاز به تنظیم ندارد.
- فیلتر هوا، فیلتر دیزل: فیلتر کثیف، جریان هوا را مسدود و بازدهی را کاهش می دهد، لذا باید تعویض شود.

### نگهداری

مهم است که باید به یاد داشته باشیم عدم توجه به قوانین ضد آلودگی می تواند منجر به برخورد قانونی با مالک خودرو شود. علاوه بر آن تعویض موتور، سیستم تامین سوخت و اجزا و قطعات سیستم اکروز با قطعاتی به غیر از قطعاتی که توسط کارخانه توصیه شده است، ممکن است خودرو شما را تغییر داده و دیگر با قوانین ضد آلودگی مطابقت نداشته باشد.

تنظیمات و بازرسی های خودرو را مطابق با دستورالعمل های مندرج در دفترچه سرویس و نگهداری، در نمایندگی های مجاز رنو انجام دهید.

نمایندگی ها به تمامی امکانات لازم تجهیز شده اند تا بتوانند سرویس و تنظیمات خودداری شما را مطابق استانداردهای اولیه شرکت سازنده انجام دهند.

خودرو شما با معیارهای باز یافت خودرو در انتهای عمر مصرفی که تا پایان سال ۲۰۱۵ اجباری می شود، مطابقت دارد. برخی قطعات خودرو طوری طراحی شده اند که باز یافت خودرو در آینده را آسان می کنند. این قطعات بسیار آسان جدا شده و بنابراین در آینده توسط شرکت های باز یافت مجددا فرآوری می شوند.

به دلیل نوع طراحی خودرو، مصرف متوسط سوخت و تنظیمات اولیه، خودرو شما با قوانین ضد آلودگی کنونی مطابقت دارد. سازنده این خودرو تمام تلاش خود را برای کاهش خروج گازهای آلاینده و ذخیره انرژی به کار برده است. اما مصرف سوخت خودرو و سطح تولید گازهای آلاینده به شما و شرایط رانندگی تان نیز بستگی دارد. در نگهداری و استفاده بهینه از خودرو دقت نمایندید.

## توصیه: امکانات ضد آلودگی، صرفه جویی در سوخت، خودرو در حین رانندگی (۲/۳)

- حتی الامکان کمتر ترمز بگیرید. در صورتیکه انتظار مانع یا پیچ را از قبل دارید، می‌توانید تنها پدال گاز را رها کنید.
- از گاز دادن ناگهانی خودداری نمایید.
- دور موتور را هنگام تعویض دنده بالا نبرید.
- تا جای ممکن همیشه از دنده‌های سبک‌تر استفاده کنید با در نظر گرفتن اینکه به موتور نیز نباید فشار اضافی وارد نمایید.
- در سر بالایی‌ها بهتر است به جای ثابت نگه داشتن سرعت، وضعیت پدال را ثابت نگه دارید و از فشار دادن بیشتر آن اجتناب کنید.
- سعی نکنید که سرعت مشابه رانندگی بر روی سطوح صاف را بر روی تپه به کار بگیرید. پای خود را در موقعیت مشابه بر روی پدال گاز قرار دهید.
- در خودروهای پیشرفته کلاچ گرفتن و گاز دادن قبل از خاموش کردن خودرو ضروری می‌باشد.
- در آب و هوای بد و جاده‌های آب گرفته:

در مسیرهای آب گرفته، بسیار آرام رانندگی کنید. (ماکزیمم ارتفاع ۴۵cm)



- این لامپ هشدار بر روی صفحه نشانگر نشان می‌دهد که آیا خطایی در سیستم وجود دارد یا خیر این لامپ به هنگام باز شدن سوئیچ روشن شده و پس انجام استارت موتور خاموش می‌شود.
- در صورتیکه این لامپ به همراه لامپ هشدار (check anti pollution) به طور مداوم روشن بماند، در اسرع وقت با نمایندگی مجاز تماس بگیرید.
- در صورتیکه این لامپ چشمک می‌زند، دور موتور را کم کنید تا زمانیکه چشمک زدن آن متوقف شود.
- در اسرع وقت با نمایندگی مجاز تماس بگیرید.

### رانندگی

- به جای اینکه موتور را در حالت توقف گرم کنید، چند کیلومتر اول را به آرامی و دقت برانید تا به دمای مناسب خود برسد.
- سرعت زیاد هزینه‌های زیادی به دنبال دارد.
- رانندگی در شرایط غیر معمولی (گاز دادن‌های ناگهانی و بی‌بوده، تعویض دنده نامناسب و ...) سبب بالا رفتن مصرف سوخت می‌شود. سعی کنید به صورت استاندارد رانندگی نمایید.

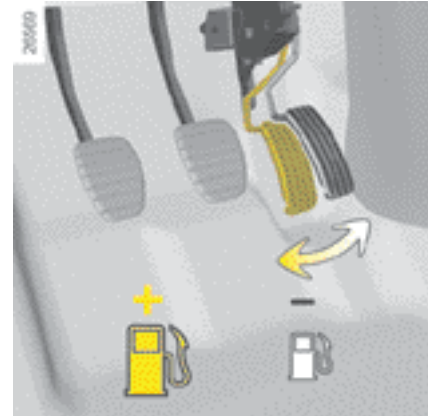

### چک کردن گازهای آلاینده

سیستم کنترل گازهای خروجی، هر گونه خطای عملکرد در سیستم آلودگی خودرو را تشخیص می‌دهد. در صورت خرابی این سیستم، ممکن است مواد سمی به داخل جو وارد شده و یا به خودرو آسیب وارد شود.

## توصیه: امکانات ضد آلودگی، صرفه جویی در سوخت، خودرو در حین رانندگی (۳/۳)

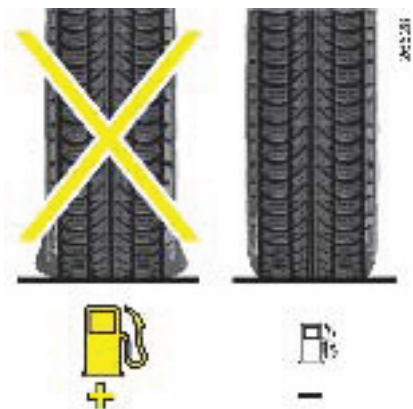

- از خودرو برای مسافت های بسیار کم استفاده نکنید. (سفرهای کوتاه با توقف های طولانی بین آن) چون موتور هرگز به دمای نرمال خود نمی رسد.

### چرخ ها

- یک چرخ کم باد مصرف سوخت را افزایش می دهد.
- استفاده از تایرهای توصیه نشده توسط رنو مصرف سوخت را افزایش می دهد.

- در خودروهای مجهز به تهویه مطبوع، این طبیعی است که افزایش مصرف سوخت مشاهده شود (به خصوص در شرایط شهری). برای خودروهای مجهز به تهویه مطبوع دستی، سیستم را به هنگام عدم استفاده خاموش نمایید.

**توصیه جهت کاهش مصرف و در نتیجه کمک به نگهداری از محیط زیست**

در صورتیکه خودرو در آفتاب پارک شده است، قبل از روشن کردن دربها را برای یک مدت کم باز گذاشته تا هوای داغ از آن، خارج شود.

- منظور جلوگیری از سر ریز شدن سوخت هرگز باک را تا لبه پر نکنید.
- هرگز یک بار بند بر روی سقف خودرو نصب نکنید.
- بهتر است برای اشیاء بزرگ از پشت بند استفاده نمایید.
- به هنگام یدک کشیدن کاروان بر روی آن بادگیر (بادشکن) نصب نموده و به دقت تنظیم نمایید.



### توصیه جهت استفاده

- مصرف برق به نوعی مصرف سوخت است. تمام اجزای برقی را به هنگام عدم نیاز خاموش کنید. اما لامپها را به هنگام مشکل بودن دید، روشن نگه دارید. (ایمنی اولی تر است)

- از دریچه های تهویه هوا استفاده نمایید. رانندگی با پنجره باز در سرعت ۱۰۰ km/h مصرف سوخت را تا ۴٪ افزایش می دهد.

## محیط زیست

خودروی شما به صورتی طراحی شده که با محیط زیست سازگار باشد.

### کارخانه

خودرو شما در کارخانه ای که با بالاترین استانداردهای محیط زیست مطابقت دارد، ساخته شده است. بنابراین یک سیستم برای بررسی تمام اجزاء تعبیه شده است.

### خروج گازهای سمی

خودروی شما مجهز به یک سیستم فیلتر ذرات ریز شامل کاتالیزور، سنسور اکسیژن و فیلتر کربن فعال (جهت جلوگیری از آزاد شدن بخار از باک سوخت به داخل هوای آزاد) می باشد.

### باز یافت

سازنده، تلاش های زیادی برای کاهش آسیب رسیدن به محیط زیست در کل عمر مصرفی خودرو انجام داده است. خودرو شما ۹۵٪ قابل بازیافت می باشد.

جهت تسهیل در بازاریابی، نوآوری های بسیاری در طراحی خودرو و قطعاتی که در آن مصرف شده اند، انجام شده است. این خودرو شامل تعداد زیادی قطعه ساخته شده اند از مواد پلاستیکی بازیافتی و یا تجدید پذیر (چوب، کالوچوی طبیعی، پنبه، کتان و ...) می باشد.

لطفا شما نیز تلاش خود را در جهت محافظت از محیط زیست انجام دهید.

- قطعات کهنه و تعویض شده هنگام انجام سرویس های دوره ای خودرو (باتری، فیلتر روغن، فیلتر هوا، سایر باتریها و ...) و قوطی های روغن (خالی یا پر از روغن مصرف شده) باید توسط سازمان های کارشناس دور انداخته شوند. (دفع شوند)
- در پایان عمر مصرفی دستگاه، باید آن را به مراکز مجاز ارسال کرده تا بازیافت شود.
- در تمامی حالات مطابق قوانین محلی عمل نمایید.



## سیستم کنترل فشار باد چرخ ها (۱/۳)

این سیستم فشار باد چرخ ها را کنترل می کند.

فشار باید به هنگام سرد بودن چرخ ها تنظیم شود.

چنانچه اندازه گیری فشار باد چرخ ها در حالت سرد ممکن

نیاشد، فشار باد در حالت گرم باید (bar) 0.2 تا 0.3 یا 3psi

بیشتر از حالت سرد در نظر گرفته شود.

هر گز لاستیک داغ را خالی نکنید.



### اصول عملکرد

هر چرخ (به غیر از زاپاس) دارای یک سنسور در سوپاپ باد می باشد که به صورت متناوب فشار چرخ را بررسی می نماید.

این سیستم از طریق کامپیوتر سفری و سیستم هشدار ۱ به شما در خصوص کافی بودن باد چرخ اطلاع داده و در صورتیکه لاستیک کم باد بوده و یا نشتی داشته باشد، به شما هشدار می دهد.



تعویض چرخ

بسته به استفاده چند دقیقه برای شناسایی موقعیت چرخ جدید و بررسی فشار آن زمان لازم است. فشار چرخ را بعد از انجام تمام عملکردها بررسی نمایید.



این عملکرد یک ابزار کمک رانندگی

می باشد. اما این سیستم هیچ گاه به جای

راننده عمل نخواهد کرد. بنابراین در تحت هیچ شرایطی

جایگزین نقش و مسئولیت راننده نمی شود.

فشار چرخ ها شامل چرخ یدکی اضطراری (زاپاس) را

ماهی یکبار بررسی کنید.

## سیستم کنترل فشار باد چرخ ها (۲/۳)

### تعویض چرخها

تقریباً ۸ دقیقه طول می کشد تا سیستم کنترل فشار باد چرخي که تعویض شده را شناسایی کند. این سیستم در حین تعویض چرخ کار نمی کند.

### نصب تایرها

(تعویض چرخ یا نصب چرخ های زمستانی)

از آنجائیکه این کار نیاز به تجهیزات خاص دارد، توصیه می کنیم با نمایندگی مجاز تماس بگیرید.

### چرخ یدکی اضطراری (زاپاس)

چرخ یدکی اضطراری دارای سنسور نبوده و بنابراین این توسط سیستم شناخته نمی شود. هنگامی که آن را به خودرو می بندید، سیستم یک خطای عملکرد را تشخیص می دهد.

### تعویض چرخها/تایرها

این عملکرد نیاز به تجهیزات خاصی دارد (چرخ ها، قالباق ها و ...) برای نصب تایرهای جدید و برای آگاهی از لوازم جانبی سازگار با سیستم و موجود در نمایندگی های مجاز، با آن ها تماس بگیرید. استفاده از هرگونه لوازم جانبی متفرقه بر عملکرد صحیح سیستم تاثیر گذاشته و یا موجب خرابی سنسور می شود.

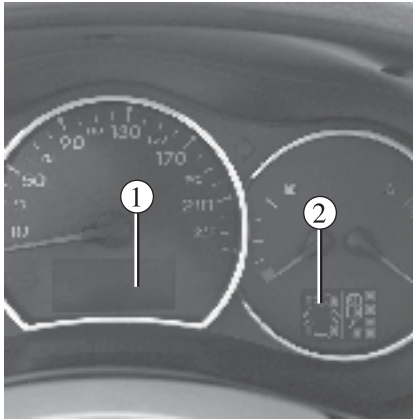

### نمایشگر

در صورتیکه لامپ هشدار ۱ یا ۲ بر روی صفحه نشانگر روشن شود، به این معنی است که خطایی مربوط به فشار چرخ رخ داده است. (کم باد بودن، پنچر شدن، خراب شدن سیستم و ...)

توضیحات در خصوص لامپ های نشانگر، سیگنالها و پیغام ها در صفحات بعد ارائه شده است.

هنگامیکه سیستم کنترل فشار باد چرخ ها

در حال تعیین فشار چرخ تازه تعویض شده است،

اطلاعاتی که به سیستم ارسال می شود ممکن است

خیلی دقیق نبوده و تبعات جدی به دنبال داشته باشد.



## سیستم کنترل فشار باد چرخ ها (۳/۳)

نمونه های پیغام هایی که ممکن است بر روی صفحه نشانگر ظاهر شود.

نمونه های پیغام	شکل پیغام	تحلیل پیغام نمایش داده شده
“Check tyre pressure”		فشار چرخ نشان داده شده کمتر از حد معمول است.
“Significant under-inflation”		لامپ هشدار <b>STOP</b> به همراه یک بوق روشن می شود. در اسرع وقت خودرو را خاموش کرده و با نمایندگی مجاز تماس بگیرید. فشار چرخ خیلی کمتر از حد معمول بوده و در حد قابل ملاحظه ای کم می شود.
“Puncture”		لامپ هشدار <b>STOP</b> به همراه یک بوق روشن می شود. خودرو را در اسرع وقت خاموش کرده و با نمایندگی مجاز تماس بگیرید. چرخ نشان داده شده پنچر است و یا باد آن بسیار کم است.
“Check tyre sensor”		یکی از چرخ ها نمایش داده نمی شود. این به دلیل نقص سنسور این چرخ می باشد.
“Check tyre sensor”		هیچ یک از سنسورهای فشار شناسایی نمی شوند. این به دلیل خطای سیستم است.
“Tyre sensor missing”		هیچ سیگنالی از تایر نشان داده شد دریافت نشده و تایر دیگر توسط سیستم کنترل فشار باد چرخ ها نشان داده نمی شود. (مثلا تعویض چرخ بدکی و ...)

## قابلیت چهار چرخ متحرک: رانندگی در حالت چهار چرخ متحرک (4WD) (۱/۳)

### حالت قفل چهار چرخ "4WD LOCK"

قسمت پایینی دکمه ۱ را فشار دهید. دکمه فوراً به موقعیت اصلی باز می‌گردد. لامپ نشانگر **4WD LOCK** بر روی صفحه نشانگر روشن خواهد شد.

برای غیر فعال کردن این ویژگی قسمت پایینی دکمه ۱ را دوباره فشار دهید. لامپ نشانگر بر روی صفحه نشانگر خاموش می‌شود.

### اصول عملکرد

حالت "4WD LOCK" از محورهای جلو و عقب هر کدام ۵۰٪ توان استفاده می‌کند. از این حالت در جاده‌های ناهموار و غیر مسطح استفاده نمایید. نکته: در صورتیکه سرعت خودرو از ۴۰ km/h تجاوز کند، سیستم به طور اتوماتیک به حالت AUTO باز می‌گردد.

### حالت AUTO

این حالتی است که هر بار که موتور روشن می‌شود، فعال می‌گردد.

### اصول عملکرد

حالت AUTO به طور اتوماتیک نیروی گشتاوری را بر اساس شرایط جاده و سرعت خودرو بین محورهای جلو و عقب توزیع می‌کند. این موقعیت کنترل جاده را بهینه می‌کند. از این حالت در جاده‌های شیب دار و یا شرایط معمولی استفاده نمایید.



### کلید حالت رانندگی ۱

بسته به شرایط جاده، دکمه ۱ حالتی زیر را فعال می‌کند:

- AUTO -
- 2WD -
- 4WD -

### 2WD

قسمت بالایی دکمه ۱ را فشار دهید. لامپ نشانگر **2WD** بر روی صفحه نشانگر روشن می‌شود.

### اصول عملکرد

حالت "2WD" فقط از چرخهای جلو استفاده می‌کند. از این حالت به هنگام قرار داشتن در جاده با شرایط مناسب استفاده نمایید.

برای غیر فعال کردن این ویژگی قسمت بالایی دکمه ۱ را دوباره فشار دهید. لامپ نشانگر بر روی صفحه نشانگر خاموش می‌شود.

## قابلیت چهار چرخ متحرک: رانندگی در حالت چهار چرخ متحرک (4WD) (۲/۳)

### بروز خطا در عملکرد

هنگامیکه سیستم یک خطای عملکرد را تشخیص می دهد، پیغام "Check 4WD" و لامپ هشدار  ۴ بر روی صفحه نشانگر روشن می شود. در اسرع وقت با نمایندگی مجاز تماس بگیرید.

- به محض اینکه سرعت خودرو از ۴۰ km/h در حالت 4WD Lock تجاوز کند، سیستم به طور اتوماتیک به حالت AUTO باز می گردد. لامپ نشانگر نیز خاموش می شود.
- هنگامیکه چرخهای خودرو در سرعت های مختلف می چرخند، (برای مثال به هنگام رانندگی در جاده های ناهموار، شن و ماسه ای و یا گل و لای، و یا یدک کشیده شدن یا تایرهای دارای سطح فرسودگی متفاوت) ممکن است دمای روغن افزایش یافته و تنش مکانیکی بوجود می آید. در این حالت، سیستم به منظور جلوگیری از گرم شدن بیش از حد به طور اتوماتیک به حالت "2WD" باز می گردد. پیغام "4WD unavailable" بر روی صفحه نشانگر ظاهر شده و لامپ نشانگر  یا  روشن می شود. خودرو را پارک کرده و منتظر بمانید تا پیغام "4WD unavailable" محو گردد.
- در صورتیکه دوباره این هشدار ظاهر شد، با نمایندگی مجاز تماس بگیرید.

### نکته خاص در خصوص سیستم رانندگی تمام چرخ

- خودرو ممکن است به هنگام فعال شدن حالت های AUTO و 4WD Lock نویز بیشتری تولید نماید. این مسئله طبیعی است.
- در صورتیکه سیستم تفاوتی در سرعت چرخش چرخ های جلو و عقب تشخیص دهد (برای مثال در صورت بستن تایرهای دارای اندازه اشتباه یا در صورت کم باد شدن بیش از حد تایرها و یا کهنه بودن قابل ملاحظه آن و ...) پیغام "4WD unavailable" بر روی صفحه نشانگر ظاهر شده و لامپ نشانگر، چشمک می زند. حالت  را انتخاب کرده و با سرعت متوسط برانید.
- همواره از چهار چرخ با سطح فرسودگی یکسان استفاده نمایید.

## قابلیت چهار چرخ متحرک: رانندگی در حالت چهار چرخ متحرک (4WD) (۳/۳)



سیستم رانندگی تمام چرخ

- بسته به شرایط رانندگی، ممکن است سیستم به طور اتوماتیک از حالت "2WD" به حالت "4WD" تغییر کند. در این حالت لامپ نشانگر "4WD" روشن نمی شود.
  - در هیچ یک از حالت های انتخابی، در صورتیکه چرخ های عقب بر روی زمین هستند و چرخ های جلو بر روی هوا (مثلا جک زدن زیر خودرو و ...) و یا اگر چراغ ها بر روی نقاله ساکن هستند، خودرو را روشن نکنید.
  - کلید انتخابگر حالت را به هنگام چرخش دنده و عقب یا در صورتیکه چرخها در حالت شیب دار قرار دارند، فشار ندهید. حالت های AUTO, 2WD, 4WD را تنها به هنگامیکه خودرو در خط مستقیم حرکت می کند، انتخاب نمایید.
  - هنگامیکه موتور گرم می شود ممکن است سرعت ایده آل بیشتر شود. به هنگام رانندگی با توقف بر روی جاده های شیبدار از حالت AUTO استفاده نمایید.
  - تنها از تاپرهایی که دارای خصوصیات مربوطه هستند، استفاده نمایید.
  - زنجیر چرخ باید فقط به چرخهای جلو بسته شود.
  - این عملکرد یک کمک ابزار رانندگی در شرایط بحرانی است که خودرو را قادر به هماهنگ شدن با شرایط جاده می کند.
- اما این عملکرد جانشین راننده نبوده و جای وی را نمی گیرد. این عملکرد محدودیت های خودرو را افزایش نداده و نباید شما بر آن تکیه کرده و سریعتر رانندگی کنید. بنابراین تحت هیچ شرایطی جای مسئولیت راننده را به هنگام راندن خودرو نمی گیرد. (راننده باید همواره خود را آماده مواجه شدن با حوادث خطرناک که ممکن است در حین رانندگی رخ دهد، کند)

- به هنگام رانندگی در جاده های دارای شرایط نرمال، استفاده دائمی از حالت "4WD lock" توصیه نمی شود.
- همواره دقت داشته باشید که چرخ های مشابه با مشخصات مشابه (برند، سایز، ساختار، سطح فرسودگی و ...) را به خودرو بسته باشید. چرخ های دارای مشخصات متفاوت در جلو و عقب خودرو ممکن است سبب بروز مشکلات جدی برای چرخ ها، جعبه دنده، سیستم اتصال جعبه دنده و دیفرانسیل عقب خودرو شود.

## ابزار های کمک به راننده (۱/۵)

بسته به خودرو، ممکن است این ابزار شامل موارد زیر باشند:

- ترمز ABS (سیستم ترمز ضد قفل)
- ESP (برنامه کنترل پایداری الکترونیک) با کنترل کشش خودرو
- کمک ترمز اضطراری ASR
- کنترل پایین آمدن از سرازیری تپه
- کمک به شروع حرکت خودرو به هنگام حرکت کردن در سربالایی تپه



این عملکردها مزایای اضافی برای راننده در مواقع و شرایط بحرانی رانندگی می باشند که عملکرد خودرو را کنترل کرده تا با شرایط از رانندگی سازگار شود. اما این عملکردها به معنای رفع مسئولیت راننده نبوده و محدودیت های خودرو را کاهش نمی دهد و نباید عاملی برای تشویق به رانندگی با سرعت بیشتر محسوب شود. بنابراین راننده نباید تحت هیچ شرایطی مسئولیت خود را به هنگام رانندگی فراموش نماید. (راننده همواره باید آمادگی لازم جهت تصادف های ناگهانی که ممکن است به هنگام رانندگی رخ دهد، را داشته باشد.)

### ABS (سیستم ترمز ضد قفل)

در ترمزهای سنگین، ABS از قفل شدن چرخها جلوگیری می کند و به کنترل مسافت ترمز و نگهداشتن کنترل خودرو (فرمانپذیری) کمک می کند. تحت این شرایط، خودرو به منظور جلوگیری از تماس با مانع به هنگام ترمز قابل کنترل است. علاوه بر آن این سیستم می تواند مسافت توقف را به خصوص در جاده های صعب العبور (مثلا زمین خیس و ...) افزایش دهد. هر بار که این سیستم فعال می شود شما ضربات ممتدرا در پدال ترمز احساس خواهید کرد. ABS به هیچ وجه عملکرد فیزیکی خودرو مربوط به سطح جاده را بهبود نمی بخشد. و حتی با وجود چنین سیستمی ضروری است که از قوانین رانندگی درست (مثلا رعایت فاصله ایمن از خودرو جلویی) پیروی نمایید.

### بروز ایراد در عملکرد

-  و  بر روی صفحه نشانگر روشن شده به همراه پیام "check ABS"، نشان دهنده آن است که ABS غیر فعال شده است. اما ایمنی ترمز همچنان تضمین می شود.
- لامپ های هشدار  و **STOP** روشن شده بر روی صفحه نشانگر به همراه پیام "braking system fault" نشان دهنده آن است که خطایی در سیستم ترمز بروز کرده است. با نمایندگی مجاز تماس بگیرید.



همواره بخشی از سیستمهای ترمز شما همواره فعال هستند.

اما ترمز گرفتن ناگهانی خطرناک بوده و ضروری است که فوراً و در اسرع وقت در جایی که شرایط ترافیک اجازه می دهد، توقف کرده با نمایندگی مجاز تماس بگیرید.

در شرایط اضطراری فشار محکم و مداوم بر روی پدال ترمز وارد کنید. نیازی به پمپ کردن آن به طور مداوم نیست. ABS فشار وارده در سیستم ترمز را تنظیم خواهد کرد.

## ابزار های کمک به راننده (۲/۵)

برنامه کنترل پایداری الکترونیک (ESP)، کنترل کم دورزی و سیستم کنترل لغزش (ASR)

### برنامه کنترل پایداری الکترونیک ESP

این سیستم به شما در کنترل خودرو در مواقع بحرانی رانندگی (جلوگیری از برخورد با مانع، از دست دادن کنترل فرمان در پیچ و ...) کمک می کند.

### اصول عملکرد

یک سنسور در فرمان، جهت انتخاب شده توسط راننده را تشخیص می دهد. دیگر سنسورهای موجود در خودرو جهت واقعی را اندازه گیری می کنند. این سیستم جهت انتخاب شده توسط راننده و جهت واقعی خودرو را مقایسه کرده و در صورت لزوم با اعمال ترمزهای انتخاب شده و یا به کارگیری نیروی موتور جهت حرکت را اصلاح می کند.

### کنترل لغزش (ASR)

این سیستم به محدود کردن چرخش چرخ ها و کنترل خودرو به هنگام گاز دادن و رها کردن پدال گاز کمک می کند.

### اصول عملکرد:

با استفاده از سنسورهای چرخ، این سیستم سرعت چرخ ها را در تمام مدت کنترل کرده و چرخش آنها را کند می نماید. در صورتیکه یک چرخ شروع به لغزش کند، سیستم به طور اتوماتیک ترمز کرده تا زمانیکه چرخ کنترل خود را بدست آورد. (نیروی محرک چرخ با ماندگاریش برروی جاده متناوب شود)

همچنین سیستم به گونه ای عمل می کند تا دور موتور متناسب یا ماندگاری چرخ ها برروی جاده تنظیم شود و این کار مستقل از فشار وارده برروی پدال گاز انجام می گیرد.

### بروز ایراد در عملکرد

هنگامیکه سیستم یک خطای عملکرد را تشخیص می دهد، پیام "check ESP" بر روی صفحه نشانگر به همراه روشن شدن لامپ  ظاهر می شود. در این حالت ESP و ASR غیر فعال شده اند. با نمایندگی مجاز تماس بگیرید.



## ابزار های کمک به راننده (۳/۵)

### ترمز کمکی اضطراری

این سیستم ABS را کامل کرده و به کاهش مسافت توقف خودرو کمک می کند.

### اصول عملکرد

این سیستم جهت تشخیص موقعیت ترمز اضطراری می باشد. در این حالت کمک ترمز فوراً حداکثر توان را به کار گرفته و ممکن است ABS را فعال نماید. ترمز ABS تا زمانی که پدال ترمز را فشار می دهید، فعال است.

### روشن شدن لامپ هشدار خطر

بسته به خودرو، این لامپ ها ممکن است در صورت کاهش شتاب ناگهانی روشن شوند.

در صورتیکه این عملکرد را غیر فعال نمایید، سیستم کنترل کشش ASR نیز غیر فعال می شود. از آنجائیکه سیستم ASR و ESP ضریب ایمنی را افزایش می دهد، غیر فعال کردن آنها توصیه نمی شود. در اسرع وقت با فشار دادن مجدد کلید ۱ آن را مجدداً فعال نمایید.

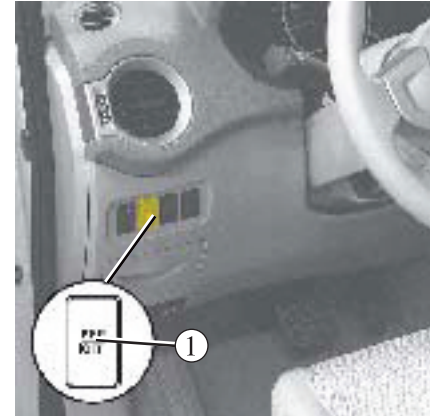

### غیر فعال کردن عملکرد ESP

در برخی موقعیت ها (رانندگی در زمین های بسیار خیس، برف، گل و لای و غیره یا رانندگی با زنجیر چرخ) ممکن است این سیستم خروجی توان موتور را جهت محدود کردن چرخش چرخ کاهش دهد. در صورتیکه نیاز به این سیستم ندارید، آن را با فشار دادن کلید ۱ غیر فعال کنید. پیغام "ESP deactivated" به همراه روشن شدن لامپ هشدار  بر روی صفحه نشانگر جهت اطلاع رسانی به شما، روشن می شوند.

## ابزار های کمک به راننده (۴/۵)

سیستم کنترل پایین آمدن از تپه به محض فشار دادن پدال ترمز یا پدال گاز غیر فعال شده و به هنگام آزاد کردن مجدد آن فعال می گردد.



به هنگام سرد شدن موتور، عملکرد اتوماتیک

کنترل پایین آمدن از تپه به طور موقت قابل

غیر فعال کردن است (لامپ هشدار خاموش می شود)

هنگامیکه دمای موتور بالا می رود، لامپ هشدار

مجددا روشن شده و عملکرد فعال می گردد.

کنترل خودکار پایین آمدن از تپه، در صورت خطر

گرم شدن سیستم ترمز، ممکن است به طور موقت

غیر فعال شود.

در صورت لزوم از پدال ترمز برای توقف خودرو

استفاده نمایید.

راننده باید هوشیاری کامل خود را به هنگام رانندگی

بر روی سطوح شیبدار یا سطوح صعب العبور و یا

تپه ها حفظ نماید. در صورت عدم توجه راننده

خطر صدمات جدی وجود دارد.

## روشن شدن سیستم

به هنگام رانندگی بر روی سراسیمبی یا سرعت پایین تر از 25km/h با دنده ۱ یا عقب و یا قرار داشتن اهرم بر روی موقعیت D یا R (برای خودروهای دنده اتوماتیک) کلید ۲ را برای انتخاب حالت "4WDLOCK" فشار دهید.

هنگامیکه شیب کافی تشخیص داده می شود، لامپ هشدار operational به همراه پیام HDC نشانگر ظاهر می شود.

نکته: در صورتیکه سرعت خودرو از 40km/h تجاوز کند، خودرو به طور اتوماتیک به حالت AUTO باز می گردد.

(چراغ هشدار خاموش می شود)

این سیستم با فشار دادن دکمه "4WD LOCK" هنگامیکه سرعت خودرو از 40km/h کمتر شود، مجددا فعال می شود.



## کنترل پایین آمدن از تپه

این سیستم سرعت خودرو را از سرعت تقریبی 7km/h بدون هیچ گونه فشار بر پدال ترمز محدود می نماید. (به هنگام پایین آمدن از سراسیمبی)

## فعال کردن / غیر فعال کردن سیستم

- فعال کردن: دکمه ۱ را فشار دهید.

پیغام "HDC activated" بر روی صفحه نشانگر روشن می شود.

- غیر فعال کردن: دکمه ۱ را مجددا فشار دهید.

پیغام "HDC deactivated" بر روی صفحه نشانگر روشن می شود.

این سیستم به هنگام خلاص بودن خودرو (یا موقعیت N و P برای خودروهای دنده اتوماتیک) یا به هنگام رانندگی بر روی جاده های هموار کار نمی کند.

## ابزار های کمک به راننده (۵/۵)

### کمک به شروع حرکت در تپه

این عملکرد به راننده به هنگام شروع حرکت بر روی تپه کمک می کند. این عملکرد با اعمال اتوماتیک ترمز از سرخوردن خودرو به سمت عقب به هنگام برداشتن پای راننده از روی پدال ترمز برای فشار دادن پدال گاز جلوگیری می کند.

### عملکرد سیستم

این عملکرد تنها به هنگام قرار داشتن اهرم دنده بر روی موقعیتی (و یا موقعیت غیر از N یا P برای خودرو های دنده اتوماتیک) کار می کند و خودرو کاملاً ثابت است. (فشار دادن پدال ترمز)  
سیستم خودرو را به مدت حدود ۲ ثانیه ثابت نگه می دارد. بعد از آن ترمز آزاد می شود. (خودرو بر اساس شیب حرکت می کند.)



سیستم کمک استارت تپه نمی تواند به طور کامل از سر خوردن خودرو به سمت عقب در تمامی شرایط ها (شیب های بسیار زیاد) جلوگیری کند. در تمامی حالتها راننده می تواند پدال ترمز را برای جلوگیری از سرخوردن خودرو به سمت عقب فشار دهد. **عملکرد کمک استارت تپه نباید برای یک مدت طولانی استفاده شود:** از پدال ترمز استفاده کنید. این عملکرد برای ثابت نگه داشتن دائمی خودرو طراحی نشده است. در صورت لزوم از پدال ترمز برای نگه داشتن خودرو استفاده نمایید. راننده باید به هنگام رانندگی در سطوح شیبدار و یا تپه ها دقت ویژه داشته باشد. خطر صدمات جدی وجود دارد.

## کروز کنترل / محدود کننده سرعت: عملکرد محدود کننده (۱/۳)

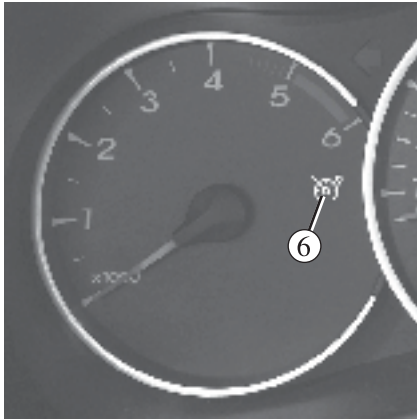

### روشن کردن

کلید ۱ در کنار نشانگر را فشار دهید. لامپ نشانگر ۶ به رنگ نارنجی روشن شده و پیغام "speed limiter" بر روی صفحه نشانگر به همراه خط‌های فاصله روشن می‌شود تا نشان دهد که عملکرد محدود کننده سرعت فعال شده است و منتظر ذخیره محدوده سرعت می‌باشد. برای ذخیره سرعت کنونی، کلید (+) ۲ و (-) ۵ را فشار دهید، حداقل سرعت قابل ذخیره شدن 30km/h می‌باشد. آن قسمت از کلید ۱ را که با علامت مشخص شده است فشار دهید.

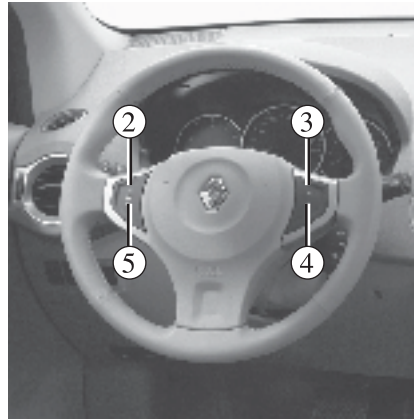

### کنترل‌ها

- ۱ کلید اصلی On/off
- ۲ فعال سازی سرعت ذخیره شده، ذخیره و کلید افزایش +
- ۳ فعال سازی سرعت محدود، ذخیره و کلید استفاده مجدد (R)
- ۴ غیر فعال کردن عملکرد (با ذخیره سرعت محدود) (O)
- ۵ فعال سازی سرعت ذخیره شده، ذخیره و کلید کاهش (-)



محدود کننده سرعت سیستمی است که توسط آن این امکان فراهم می‌آید تا سرعت خودرو از سرعت انتخاب شده (ذخیره شده) تجاوز نکند.

## کروز کنترل / محدود کننده سرعت: عملکرد محدود کننده (۲/۳)

### تجاوز از سرعت محدود

تجاوز از سرعت محدود در هر لحظه ای ممکن است. به منظور انجام این کار، پدال گاز را محکم و تا انتها فشار دهید. (فراتر از نقطه تعویض معکوس دنده) هنگامیکه سرعت تجاوز پیدا می کند، کنترل سرعت بر روی صفحه نشانگر چشمک می زند. سپس پدال گاز را رها کنید. عملکرد محدود کننده سرعت به محض اینکه به سرعت کمتر از سرعت ذخیره شده می رسید، باز می گردد.

### سرعت محدود شده قابل نگهداری نیست.

به هنگام رانندگی در یک سرازیبی یا شیب تند، سیستم قادر به حفظ سرعت محدود نیست. سرعت ذخیره شده بر روی صفحه نشانگر چشمک می زند تا به شما این موقعیت را یادآوری کند.

### تغییر سرعت محدود

برای تغییر دادن سرعت محدود، دکمه (+) ۲ را به طور مکرر فشار دهید تا سرعت افزایش یافته و یا کلید (-) ۵ را فشار دهید تا سرعت کاهش یابد.

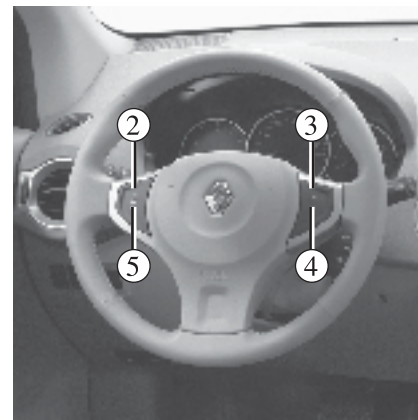

### رانندگی

هنگامیکه سرعت محدود ذخیره شده و این سرعت حاصل نمی شود، رانندگی مشابه رانندگی با خودرویی بدون این عملکرد می شود. هنگامیکه به سرعت ذخیره شده می رسید، هر گونه فشار بر روی پدال گاز هیچ گونه تأثیری بر افزایش سرعت برنامه ریزی شده مگر در مواقع اضطراری نخواهد داشت. (به اطلاعات در خصوص "تجاوز از سرعت محدود" مراجعه نمایید.)

عملکرد محدود کننده سرعت ربطی به سیستم ترمز ندارد.



## کروز کنترل / محدود کننده سرعت: عملکرد محدود کننده (۳/۳)



### غیر فعال کردن عملکرد

عملکرد محدود کننده سرعت با فشار دادن کلید ۱ غیر فعال می شود: در این حالت سرعت دیگر ذخیره نمی شود. لامپ نشانگر نارنجی  بر روی صفحه نشانگر خاموش می شود تا نشان دهد که این عملکرد غیر فعال شده است.

استفاده مجدد از سرعت ذخیره شده  
اگر سرعتی در حافظه ذخیره شده باشد، می توان با فشردن کلید ۳ (R) آن را مجدداً فعال نموده .

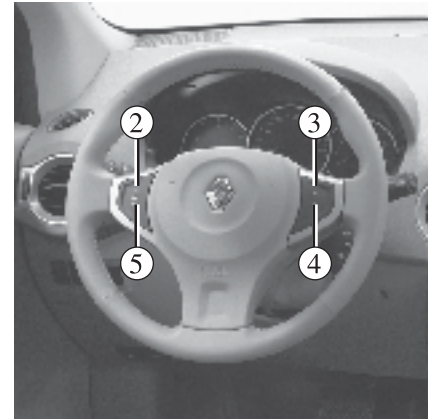

### قرار دادن این عملکرد بر روی حالت Standby

عملکرد محدود کننده سرعت به هنگام فشار دادن کلید ۴ (O) موقتاً غیر فعال می شود. در این حالت، سرعت محدود ذخیره باقی می ماند و پیغام "stored" به همراه این سرعت بر روی صفحه نشانگر ظاهر می شود.

هنگامیکه محدود کننده سرعت می شود، فشار دادن کلیدهای (-) ۳ یا (+) ۲ بدون در نظر گرفتن سرعت ذخیره شده این عملکرد را غیر فعال می کند. این سرعتی است که خودرو با آن حرکت می کند.

## کروز کنترل / محدود کننده سرعت: عملکرد کنترل سرعت (۱/۴)

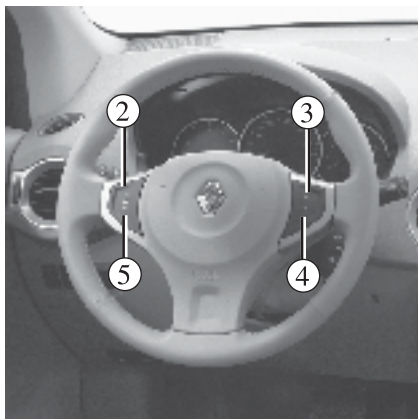

### کنترلها

- ۱ کلید اصلی On/off
- ۲ فعال سازی کروز کنترل، ذخیره و کلید افزایش (+)
- ۳ ذخیره کروز کنترل و فعال سازی مجدد کلید (R)
- ۴ غیر فعال کردن عملکرد با ذخیره سرعت محدود (O)
- ۴ فعال سازی کروز کنترل، ذخیره و کاهش (-)

این سیستم طوری طراحی شده است که تشخیص تفاوت بین سرعت برنامه ریزی شده و سرعت نشان داده شده در صفحه نشانگر امکان پذیر می باشد.

این عملکرد یک سیستم کمکی برای رانندگی



است با این حال، این سیستم هیچ گاه به جای راننده عمل نخواهد کرد. و بنابراین در هیچ حالتی، نمی تواند جایگزین رعایت کردن قوانین و محدودیت های سرعت یا دقت (همیشه برای ترمز کردن در هر شرایطی آماده باشید) و یا مسئولیت راننده شود. کروز کنترل هیچ گاه نباید در یک ترافیک سنگین یا در یک جاده پیچ در پیچ یا لغزنده (یخبندان، زمین خیس، زمین شنی) و هنگامی که شرایط آب و هوایی مناسب نیست (مه، باران، طوفان و ...) استفاده شود. خطر وقوع حادثه



کروز کنترل به شما امکان نگهداشتن خودرو در یک سرعت انتخاب شده توسط شما را می دهد. که سرعت کنترل شده نامیده می شود. این سرعت کنترل شده می تواند در سرعت بالای 30Km/h تنظیم شود.

کروز کنترل هیچ ارتباطی با سیستم ترمز ندارد.



## کروز کنترل / محدود کننده سرعت: عملکرد کنترل سرعت (۲/۴)

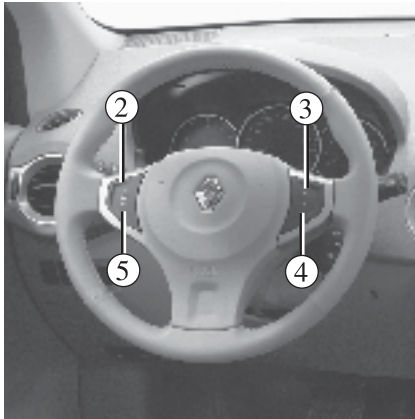

### رانندگی

هنگامیکه پدال کنترل سرعت تنظیم شده، ذخیره شد و عملکرد کنترل سرعت فعال است، می توانید پدالتان را از روی پدال گاز بردارید.



### فعال کردن کنترل سرعت

در یک سرعت ثابت، (تقریباً بالای 30km/h) کلید (+) ۲ و یا (-) ۵ را فشار دهید. این عملکرد فعال شده و سرعت کنونی ذخیره می شود.

فعال سازی کنترل سرعت به هنگام روشن شدن لامپ ۶ به رنگ سبز علاوه بر لامپ نشانگر ۷ تایید می گردد.



### فعال کردن

آن قسمت از کلید ۱ که با علامت (S) مشخص شده است را فشار دهید.

لامپ نشانگر ۷ به رنگ سبز، روشن شده و پیام "cruise control" بر روی صفحه نشانگر به همراه علامت های خط فاصله، ظاهر می شود تا نشان دهد که عملکرد کنترل سرعت فعال شده و منتظر ذخیره سرعت کنترل شده می باشد.



**تکته مهم:** با این حال به شما توصیه می گردد پای خود را در نزدیکی پدال ها نگه دارید تا در مواقع اضطراری بتوانید واکنش نشان دهید.



## کروز کنترل / محدود کننده سرعت: عملکرد کنترل سرعت (۳/۴)

### تجاوز از سرعت تنظیم شده

سرعت تنظیم شده در هر لحظه با فشار دادن پدال گاز قابل افزایش می باشد.  
 هنگامیکه سرعت خودرو، از سرعت تنظیم شده تجاوز پیدا می کند، سرعت حرکت بر روی صفحه نشانگر چشمک می زند. پدال گاز را رها کنید. بعد از چند ثانیه خودرو به طور اتوماتیک به سرعت تنظیم شده، باز می گردد.  
 سرعت حرکت قابل نگهداری نیست.  
 به هنگام رانندگی در یک سرازیری با شیب تند، سیستم قادر به حفظ سرعت تنظیم شده نیست. سرعت ذخیره شده بر روی صفحه نشانگر چشمک می زند تا به شما این موقعیت را یادآوری کند.

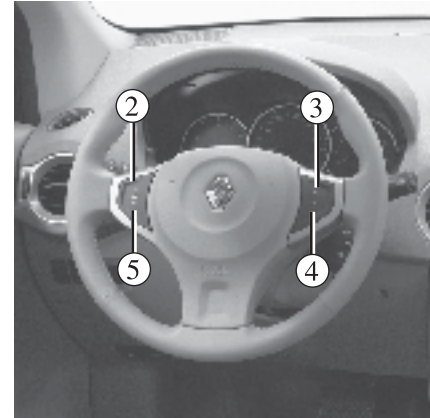

### تنظیم سرعت حرکت

سرعت حرکت ممکن است با فشار دادن مکرر کلیدهای زیر تغییر کند:

- کلید (+) ۲ برای افزایش سرعت
- کلید (-) ۵ برای کاهش سرعت

عملکرد تنظیم کننده سرعت به هیچ عنوان به سیستم ترمز مربوط نمی باشد.



## کروز کنترل / محدود کننده سرعت: عملکرد کنترل سرعت (۴/۴)



### غیر فعال کردن عملکرد

عملکرد تنظیم کننده و سرعت با فشار دادن کلید ۱ غیر فعال می شود: در این حالت سرعت دیگر ذخیره نمی شود. لامپ نشانگر سبز و لامپ بر روی صفحه نشانگر خاموش می شود تا نشان دهد که این عملکرد غیر فعال شده است.



قراردادن حالت کنترل سرعت بر روی standby یا خاموش کردن آن سبب کاهش سریع سرعت نمی شود. شما باید با فشار دادن پدال ترمز، ترمز کنید.

### استفاده مجدد از سرعت ذخیره شده

در صورتیکه یک میزان سرعت را ذخیره کنید، می توانید از آن مجدداً استفاده نمایید. هنگامیکه از شرایط جاده مطمئن شدید (ترافیک، سطح جاده، شرایط آب و هوایی و ...) با سرعت بالای 30km/h، کلید (R) ۵ را فشار دهید.

تکته: در صورتیکه سرعت از قبل ذخیره شده بسیار بالاتر از سرعت کنونی باشد، خودرو شتاب می گیرد داده تا سریعاً به سرعت آستانه برسد.

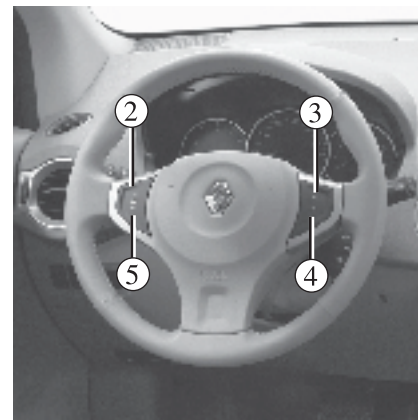

### قراردادن این عملکرد بر روی حالت Standby

این عملکرد در یکی از حالت‌های زیر به طور موقت غیر فعال می شود:

- فشار دادن کلید ۴ (O)
- فشار دادن پدال ترمز
- فشار دادن پدال کلاچ یا قرار دادن دنده در حال خلاص خودروهایی دنده اتوماتیک یا CVT

در تمامی ۳ حالت فوق، پیغام "stored" و سرعت تنظیم و سرعت تنظیم شده بر روی صفحه نشانگر ظاهر می شود. هنگامیکه لامپ نشانگر خاموش می شود، حالت standby تایید می شود.



هنگامیکه تنظیم کننده سرعت به طور موقت غیر فعال می شود، فشار دادن کلید (+) ۲ یا کلید (-) ۳ بدون در نظر گرفتن سرعت ذخیره شده این عملکرد را مجدداً فعال می کند. این سرعتی است که خودرو با آن حرکت می کند.

## سیستم کمکی پارک (۱/۲)

### اصول عملکرد

در خودروهایی که مجهز به این سیستم هستند، سنسورهای مافوق صوتی که بر روی سپرهای جلو و عقب نصب شده (بسته به نوع خودرو)، فاصله بین خودرو و مانع را اندازه گیری می کنند.

این اندازه گیری با بوقی که فرکانس آن به هنگام نزدیک شدن بر مانع سریع تر شده و بعد از آن هنگامیکه خودرو به فاصله ۲۵ سانتی متری از مانع می رسد، به طور مداوم زده می شود، شنیده خواهد شد.

### ویژگی های خاص

دقت داشته باشید که سنسورهای فرا صوتی که توسط کثیفی، گل ولای، برف و ... ، مسدود نشده باشند.

### نحوه عملکرد

به هنگام دنده عقب هر شیء قرار گرفته در فاصله تقریبی ۱/۵ متری از جلوی خودرو شناسایی شده و سیستم با استفاده از یک بوق شما هشدار خواهد داد. به هنگام حرکت به سمت جلو و سرعت زیر 12 km/h هر شیء قرار گرفته در فاصله تقریبی ۱ متری از جلوی خودرو شناسایی شده و سیستم با استفاده از یک بوق شما هشدار خواهد داد. در صورتیکه موانعی هم در جلو و هم در عقب خودرو قرار داشته باشند. مانع نزدیک تر شناسایی شده و صدای بوق مربوط به جلو یا عقب به صدا در خواهد آمد. در صورتیکه شیء در عقب و جلو به طور همزمان شناسایی شوند و هر دو در فاصله کمتر از ۳۰ سانتی متری از خودرو باشند، بوق های مربوط به صورت تناوبی (یک در میان) به صدا در خواهد آمد.



ضربه خوردن بر قسمت زیرین خودرو (شاسی) هنگام حرکت به سمت عقب (مثل کشیده شدن بر روی زمین، جدول های برآمده و دیگر پوششهای خیابانی) ممکن است سبب آسیب رسیدن به خودرو شود (مثلا تغییر شکل دادن اکسل عقب). به منظور از جلوگیری خطر تصادف، خودروتان را توسط نمایندگی مجاز چک کنید.



این عملکرد یک ابزار کمکی جهت تشخیص فاصله بین خودرو و مانع در هنگام عقب رفتن بوده که لذا سیگنال های صوتی استفاده می کند. تحت هیچ شرایطی جایگزین دقت و مسئولیت راننده به هنگام عقب رفتن نمی باشد. راننده باید مراقب خطرهای ناگهانی در حین رانندگی باشد. همواره اطمینان نمایید که هیچ مانعی متحرکی (مثل کودکان، حیوانات، دوچرخه و ...) یا اشیاء کوچک مثل سنگ یا جدول در مسیری رانندگی شما قرار نداشته باشد.

## سیستم کمکی پارک (۲/۲)

## فعال کردن / غیر فعال کردن طولانی مدت سیستم

سوئیچ را برای مدت سه ثانیه برای غیر فعال کردن سیستم فشار دهید:

لامپ نشانگر بر روی سوئیچ روشن شده و پیام "parking distance control deactivated" بر روی صفحه نشانگر روشن می شود. این سیستم با فشار دادن مجدد سوئیچ برای مدت ۳ ثانیه دوباره فعال می شود.

## بروز ایراد در عملکرد

هنگامیکه سیستم یک خطای عملکرد را تشخیص می دهد، پیام "check parking distance control" بر روی صفحه نشانگر روشن شده و لامپ هشدار  روشن شده و یک بوق به صدا در می آید. با نمایندگی مجاز تماس بگیرید.

هنگامیکه خودرو در سرعت زیر 12 km/h حرکت می کند، برخی نویزهای خاص (موتور سیکلت، کامیون، دریل بادی باران، آلارم و ...) ممکن است سیستم را دچار اختلال نموده و صدای بوق را فعال کند.



## فعال کردن و غیر فعال کردن موقتی سیستم

دکمه ۱ را برای غیر فعال کردن این سیستم فشار دهید. لامپ نشانگر بر روی سوئیچ روشن شده و پیام "parking distance control deactivated" بر روی صفحه نشانگر نمایش داده می شود. این سیستم با فشار دادن سوئیچ مجدداً فعال می شود.

**تکته:** در این حالت، هرگاه موتور خاموش شود، سیستم مجدداً به صورت اتوماتیک فعال می شود.



## فعال کردن و غیر فعال کردن اتوماتیک سیستم کمکی پارک

این سیستم در موارد زیر غیر فعال می شود.

- هنگامیکه ترمز دستی برقی اعمال شده است.
- هنگامیکه سرعت خودرو از 12km/h تجاوز می کند.
- هنگامیکه دنده در حالت خلاص بوده و یا در اتومبیلهای دنده اتوماتیک جعبه دنده بر روی موقعیت N یا P قرار داشته باشد.

## جعبه دنده اتوماتیک / CVT (۱/۳)

### رانندگی در حالت اتوماتیک

موقعیت D را انتخاب نمایید. در بیشتر شرایط ترافیکی، شما نباید اهرم انتخاب دنده را دوباره لمس کنید:

دنده ها در زمان مناسب و متناسب با سرعت موتور به طور اتوماتیک تغییر می کند. چون سیستم اتوماتیک، بار خودرو و شرایط جاده را در نظر گرفته و خود را با نوع رانندگی انتخاب شده هماهنگ می کند.

### رانندگی اقتصادی

به هنگام رانندگی، همواره اهرم را در موقعیت D رها کرده و به پدال گاز به مقدار جزئی فشار وارد کنید تا دنده به طور اتوماتیک در سرعت پایین تر تعویض شود.

### گاز دادن و سبقت گرفتن

پدال گاز را کاملاً و به طور محکم فشار دهید. (فراتر از نقطه تعویض دنده معکوس این کار به شما کمک می کند که دنده مناسب را در محدوده موتور انتخاب کنید.

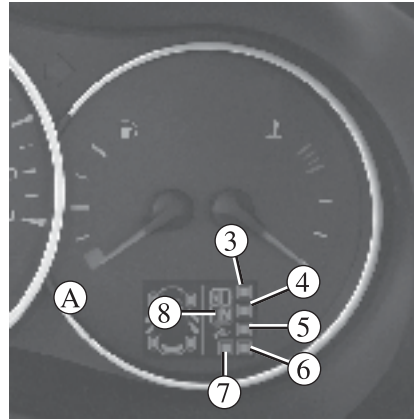

### عملکرد

به هنگام قرار داشتن اهرم دنده بر روی موقعیت N یا P خودرو را روشن کنید.

به هنگام قرار داشتن پا بر روی پدال ترمز، (لامپ هشدار  بر روی نمایشگر A خاموش می شود) اهرم دنده را از موقعیت P خارج کنید.

از دنده D یا R تنها به هنگام خاموش بودن خودرو و قرار داشتن پا بر روی پدال ترمز و آزاد بودن پدال گاز استفاده نمایید.

برای خارج شدن از موقعیت P، باید پدال ترمز را قبل از فشار دادن دکمه ۱ فشار دهید.



بسته به نوع خودرو، ممکن است خودرو به جعبه دنده اتوماتیک یا جعبه دنده CVT مجهز باشد.

### اهرم انتخاب دنده

نمایشگر A بر روی صفحه نشانگر حالت و دنده انتخاب شده را نشان می دهد:

۳: P: پارک

۴: R: دنده عقب

۵: N: خلاص

۶: D: حالت اتوماتیک

۷: حالت دستی

۸: ناحیه نمایش حالت دنده یا دنده استفاده شده در حالت دستی

## جعبه دنده اتوماتیک / CVT (۲/۳)

### رانندگی در حالت دستی

به هنگام قراردادن اهرم انتخاب دنده در موقعیت D، اهرم را به سمت چپ حرکت دهید. تغییر دنده به طور مکرر به شما امکان تغییر دنده به طور دستی را می دهد.

- برای رفتن به دنده های سنگین، اهرم را به سمت عقب حرکت دهید.
- برای رفتن به دنده های سبک، اهرم را به سمت جلو حرکت دهید.

دنده انتخاب شده بر روی صفحه نشانگر نمایش داده می شود.

### حالت‌های خاص

در شرایط رانندگی خاص، (مثلا محافظت از موتور، عملکرد برنامه کنترل پایداری الکترونیکی و ...) ممکن است سیستم اتوماتیک دنده را تعویض نماید.

همین طور برای جلوگیری از تعویض اشتباه دنده ممکن است دنده مورد نظر به وسیله سیستم اتوماتیک تایید نشود که در این حالت نمایشگر دنده به مدت چند ثانیه به عنوان هشدار چشمک می زند.

### موقعیت های خاص

- در صورت تیکه پیچ و خم جاده به شما اجازه استفاده از دنده اتوماتیک را نمی دهد، (مثلا در جاده های کوهستانی) توصیه می کنیم که خودرو را به حالت دستی برگردید.
- این کار به خاطر اجتناب از تغییر پی در پی دنده از حالت اتوماتیک در سر بالایی و نیز برای ترمز موتور در سرازیری می باشد.
- در آب و هوای سرد، به منظور جلوگیری از خاموش شدن موتور، قبل از تعویض دنده از موقعیت P یا N به موقعیت D یا R چند لحظه صبر کنید.
- در خودروهایی که به سیستم کششی مجهز نمی باشند در جاده های لغزنده و با پایداری کم به منظور جلوگیری از لیز خوردن در هنگام شروع حرکت مناسب تر است که به حالت دستی رفته و با دنده ۲ شروع به حرکت کنید.

### پارک خودرو

به هنگام خاموش شدن خودرو همزمان با فشار دادن پدال ترمز، دنده را در موقعیت P قرار دهید. در این حالت گیربکس به حالت خلاص در می آید و چرخ های محرک به صورت مکانیکی توسط سیستم انتقال نیرو قفل می شوند. ترمز دستی را کشیده و یا بسته به خودرو دقت کنید که ترمز دستی برقی نیز فعال شده باشد. (به اطلاعات در خصوص "ترمز دستی" و یا "ترمز دستی برقی" در بخش ۲ مراجعه نمایید.)



ضربه خوردن بر قسمت زیرین خودرو به هنگام حرکت به سمت عقب (شاسی) مثل کشیده شدن بر روی زمین، جدول های برآمده و دیگر پوششهای خیابانی) ممکن است سبب آسیب رسیدن به خودرو شود. (مثلا تغییر شکل دادن اکسل عقب) به منظور جلوگیری از خطر تصادف، خودروتان را توسط نمایندگی مجاز مورد بازبینی قرار دهید.

در آب و هوای خیلی سرد، این سیستم می تواند از تغییر دنده از حالت دستی جلوگیری کند تا دنده اتوماتیک به دمای مناسب برسد.

## جعبه دنده اتوماتیک / CVT (۳/۳)

### بروز ایراد در عملکرد

- به هنگام رانندگی: در صورتیکه پیغام "check gearbox" بر روی صفحه نشانگر ظاهر شد، این نکته بیانگر بروز یک خطا در سیستم می باشد. هرچه سریعتر با نمایندگی مجاز تماس بگیرید.
- به هنگام رانندگی در صورتیکه پیغام "gearbox overheating" بر روی صفحه نشانگر روشن شد، در اسرع وقت اهرم تعویض دنده را بر روی موقعیت N قرار دهید. در اسرع وقت با نمایندگی مجاز تماس بگیرید.
- در صورتیکه خودرو با دنده اتوماتیک خراب شد، به اطلاعات یدک کشیدن در بخش ۵ مراجعه نمایید.



در هنگام خاموش بودن موتور، اگر اهرم تعویض دنده در حالت P قفل شده باشد و حتی با فشار دادن پدال ترمز آزاد شود، می توان آن را به صورت دستی آزاد نمود، برای این کار روکش ۵ در محل پایه اهرم تعویض دنده را باز کنید.

سپس به طور همزمان

- دکمه واقع در زیر پوشش ۵ را فشار دهید.
- ( با استفاده از یک پیچ گوشتی یا ابزار مشابه )

- پدال ترمز را فشار دهید.
- دکمه ۱ را فشار دهید.
- سپس اهرم را تغییر دهید.

نکته خاص برای خودروهای مجهز به CVT تحت شرایط خاص در سرعت های بالا، ممکن است جعبه دنده به طور موقت دور موتور را محدود نماید، این امر طبیعی است.

2.40



## بخش ۳ : راحتی و آرامش شما

۳.۲	دریچه های هوا (خروجی های هوا)
۳.۴	سیستم گرمایشی / تهویه مطبوع دستی
۳.۷	کنترل دمای اتوماتیک
۳.۱۳	تهویه هوا : اطلاعات و آگاهی های مورد استفاده
۳.۱۴	شیشه های برقی
۳.۱۶	سان روف برقی
۳.۱۸	شیشه جلوی خودرو
۳.۱۸	آفتابگیر
۳.۱۹	آینه نظارت بر کودک
۳.۲۰	چراغ های داخل
۳.۲۲	خصوصیات / فضاهای محفظه سرنشین
۳.۲۸	سوکت تجهیزات جانبی
۳.۲۸	زیر سیگاری / فندک
۳.۲۹	عملکرد صندلی عقب
۳.۳۱	صندوق عقب
۳.۳۳	طاقچه عقب
۳.۳۴	حمل بار در صندوق عقب / یدک کش
۳.۳۵	قلاب / توری بار
۳.۳۶	میله های باربند سقف

### دریچه های هوا ( خروجی های هوا ) (۱/۲)



- ۶. خروجی بخارزدایی (گرم کن) شیشه سمت راست
- ۷. دریچه هوای سمت راست
- ۸. دریچه های هوای زیر پای سرنشین
- ۹. دریچه های هوای زیر پای راننده

- ۱. دریچه هوای خروجی سمت چپ
- ۲. خروجی بخار زدایی (گرم کن) شیشه سمت چپ
- ۳. خروجی بخار زدایی (گرم کن) شیشه جلو
- ۴. دریچه هوای مرکزی
- ۵. صفحه کنترل

## دریچه های هوا (۲/۲)

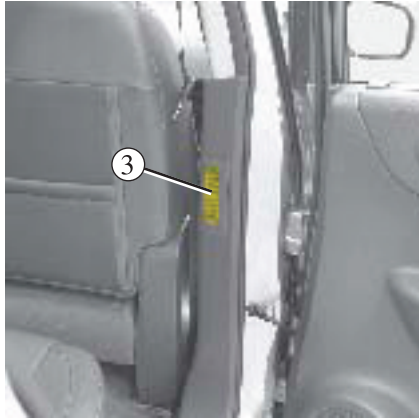

جهت خارج کردن بوی بد از خودرو فقط از سیستم طراحی شده استفاده نمایید برای این منظور با نمایندگی مجاز مشورت کنید.

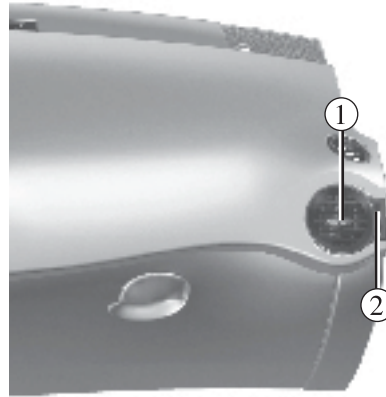

### جهت

کلید ۱ یا ۳ را حرکت دهید.

### گردش هوا از دریچه های عقب

(بسته به نوع خودرو)

به اطلاعات موجود در "کنترل دمای اتوماتیک" مراجعه کنید.

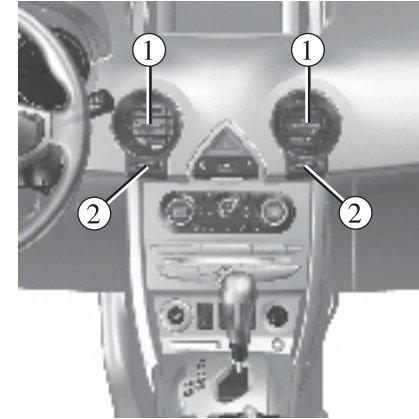

### گردش هوا

پیچ کنترل شماره ۲ را برای تنظیم گردش هوا بچرخانید.

به سیستم تهویه هوای خودرو چیزی اضافه نکنید. (برای مثال برای خارج کردن بوی بد از خودرو)

این کار خطرناک است و باعث آسیب یا آتش سوزی می شود.



## سیستم گرمایشی/تهویه مطبوع دستی (۱/۳)

## حالت گردش مجدد هوا

کلید B را فشار دهید: چراغ نشانگر روشن می شود. در این شرایط هوا از محفظه سرنشین گرفته می شود و مجدد گردش می کند و هیچ هوایی از خارج خودرو گرفته نمی شود.

## گردش مجدد هوا امکان می دهد:

- عایق بندی داخل خودرو نسبت به هوای بیرون (در هنگام رانندگی در محیط های آلوده و ...)
- محفظه سرنشین به دمای مورد نیاز، سریع تر برسد.

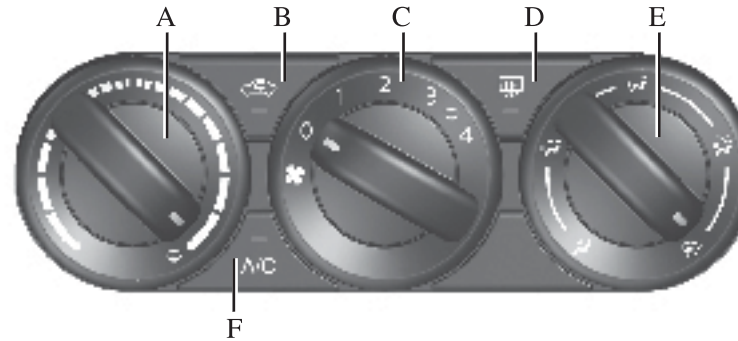

## تنظیم دما

کنترل A را برای دمای مورد نیاز بچرخانید. حرکت به سمت خط های قرمز نشان دهنده دمای بالاتر می باشد.

## کنترل ها

- (بسته به نوع خودرو)
- A تنظیم درجه حرارت هوا
  - B فعال/غیرفعال کردن گردش مجدد هوا
  - C تنظیم سرعت سیستم تهویه
  - D بخار زدایی/یخ زدایی شیشه عقب و آینه جانبی
  - E کنترل توزیع
  - F کنترل و چراغ نشانگر عملکرد تهویه هوا

استفاده طولانی مدت از حالت گردش مجدد هوا باعث بخار گرفتگی شیشه های جانبی و شیشه جلویی خودرو می شود و عدم وجود هوای تازه باعث ناراحتی مسافر می گردد. پیشنهاد می کنیم در صورتی که نیاز به گردش مجدد ندارید در اسرع وقت به حالت نرمال برگردید (هوای خارج) و با فشار دادن مجدد کلید B از حالت گردش مجدد هوا خارج شوید.

اطلاعات و پیشنهاداتی برای مصرف:  
به بخش "تهویه هوا": اطلاعات و پیشنهاداتی برای استفاده "مراجعه کنید.

## سیستم گرمایشی/تهویه مطبوع دستی (۲/۳)

## روشن یا خاموش کردن تهویه مطبوع

با استفاده از کلید F کلید تهویه مطبوع روشن می شود (چراغ نشانگر روشن می شود) یا خاموش می شود (چراغ نشانگر خاموش می شود)

سیستم تهویه هوا برای موارد زیر استفاده می شود:

- پایین آوردن درجه حرارت محفظه سرنشین.
- به سرعت رطوبت را بر طرف می کند.

وقتی درجه حرارت خارجی پایین باشد تهویه هوا عمل نمی کند.

وقتی سیستم تهویه هوا برای مدت طولانی استفاده شود، ممکن است احساس سرما بکنید.

اگر چنین اتفاقی افتاد، دما را بالا ببرید.

(انتخابگر A را در جهت عقربه های ساعت بچرخانید.)

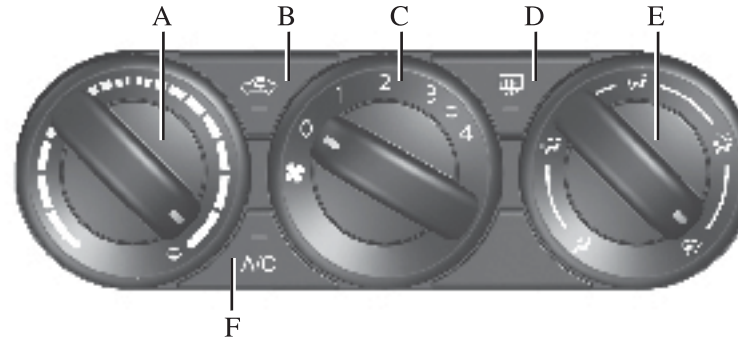

## موقعیت O

در این حالت:

- سیستم تهویه مطبوع به صورت اتوماتیک متوقف می شود
- حتی اگر کلید F فعال شده باشد (چراغ نشانگر روی دکمه روشن می ماند)
- سرعت تهویه مطبوع صفر است.
- وقتی که خودرو در حال حرکت است، وزش آرام هوا را احساس می کنید.

## تنظیم سرعت تهویه هوا

استفاده معمولی

کنترل C را به یکی از چهار موقعیت بچرخانید تا سیستم تهویه روشن شده و قدرت آن تنظیم شود. موقعیت ۱ را برای سرعت تهویه و موقعیت ۴ را برای حداکثر سرعت تهویه انتخاب کنید.

## سیستم گرمایشی/تهویه مطبوع دستی (۳/۳)

## بخار زدایی/یخ زدایی شیشه عقب

کلید D را فشار دهید: چراغ نشانگر روشن می شود. این عملکرد برای جلوگیری از بخار گرفتگی در شیشه عقب صورت می گیرد. برای خاموش کردن آن، کلید D را دوباره فشار دهید.

## عملکرد دید واضح

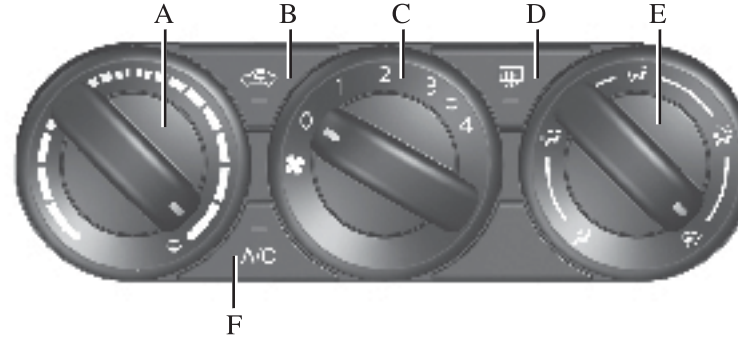

برای جلوگیری از بخار گرفتگی تمام کنترل ها را در موقعیت قرار دهید.  قرار دهید. (دما، سرعت تهویه مطبوع و توزیع هوا در محفظه سرنشین) مطمئن شوید که کنترل بر روی استفاده از هوای خارجی تنظیم شده است (چراغ نشانگر B خاموش می شود)



برای جلوگیری از بخار گرفتگی، جریان هوا بین شیشه جلوی خودرو، شیشه های کناری و پایین پای سرنشین توزیع می شود. این تنظیم دما را در هوای سرد به سطح بینه می رساند. 

برای جلوگیری از بخار گرفتگی، جریان کامل هوا مستقیماً از سمت شیشه جلوی خودرو و شیشه های کناری خارج می شود. 

توزیع هوا در محفظه سرنشین کنترل E را برای انتخاب حالت مورد نیاز، بچرخانید.

جریان هوا مستقیم از دریچه های داشبورد بیرون می آید.   
جریان هوا مستقیم از دریچه های داشبورد و زیر پای سرنشین بیرون می آید: این تنظیم دما را در هوای گرم به سطح بینه می رساند. 

جریان هوا مستقیم و کامل از سمت پایین پاها بیرون می آید. 

## کنترل دمای اتوماتیک (۱/۶)

### تنظیم دما

- درجه ۱ را برای تنظیم دما سمت راننده بچرخانید:  
دما روی صفحه ۲ نمایش داده می شود.

- درجه ۹ را برای تنظیم دما سمت سرنشین بچرخانید:  
دما روی صفحه ۱۰ نمایش داده می شود.

**تکته ویژه:** تنظیم دما HI و LO به میزان ۳۲ درجه و ۱۶ درجه سانتی گراد به سیستم، امکان رسیدن به حداکثر و حداقل درجه حرارت را می دهد.

### عملکرد دوگانه

کلید ۳ را فشار دهید و به میزان ۲ ثانیه نگهدارید تا درجه حرارت قسمت مسافر با درجه حرارت قسمت راننده تنظیم شود.

یک چراغ نشانگر بر روی هر کدام از دکمه ها وجود دارد:  
- روشن بودن چراغ نشانگر، عملکرد فعال است.  
- خاموش بودن چراغ نشانگر، عملکرد غیر فعال است.

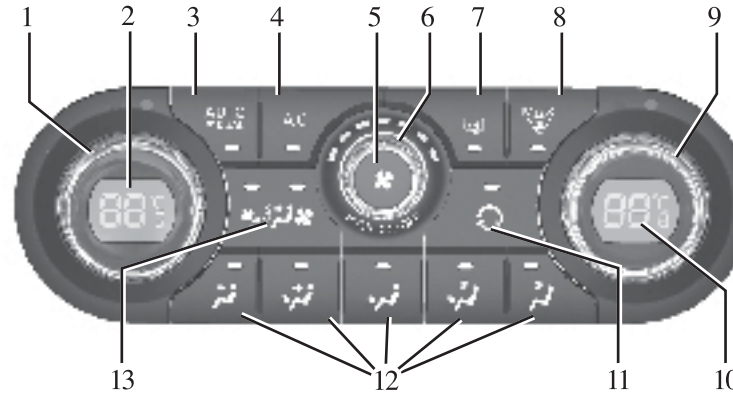

- ۶ تنظیم سرعت تهویه هوا
- ۷ بخارزدایی/بخ زدایی شیشه عقب و آینه جانبی
- ۸ حداکثر بخ زدایی شیشه عقب
- ۹ تنظیم دما سمت راست
- ۱۰ نمایش دما سمت راست
- ۱۱ کنترل گردش مجدد هوا
- ۱۲ تنظیم توزیع هوا در محفظه سرنشین
- ۱۳ تنظیم تهویه هوا برای سرنشینان عقب

### کنترل ها

(بسته به نوع خودرو)

- ۱ تنظیم دما سمت چپ
- ۲ نمایش دما سمت چپ
- ۳ کلید On/Off حالت اتوماتیک، عملکرد DUAL
- ۴ کلید On/Off تهویه مطبوع
- ۵ کلید اصلی On/Off

اطلاعات و پیشنهاداتی برای مصرف:  
به بخش "تهویه هوا: اطلاعات و پیشنهاداتی برای استفاده" مراجعه کنید.

## کنترل دمای اتوماتیک (۲/۶)



## حالت اتوماتیک

دکمه ۳ حالت اتوماتیک را فشار دهید. چراغ روی دکمه روشن خواهد شد.  
سیستم کنترل دمای اتوماتیک، سیستمی است که (به جز در حالت های استفاده حداکثر) راحتی محفظه سرنشین و سطح مناسبی از دید را تضمین می کند و در عین حال میزان مصرف (سوخت) را بهینه می نماید.  
استفاده از این حالت را به شما توصیه می کنیم.

برای رسیدن و ماندن در سطح مناسب آسایشی و سهولت دید، سیستم موارد ذیل را کنترل می کند:

- سرعت تهیه هوا
- توزیع هوا
- توقف/شروع تهویه مطبوع
- دمای هوا
- فقط درجه های دما و چراغ نشانگر روی دکمه ۳ روشن می شوند.

در حالت اتوماتیک (با روشن بودن چراغ نشانگر کلید ۳)، سیستم به طور اتوماتیک کلیه عملکردها را کنترل می کند. وقتی شما برخی از عملکردها را تغییر می دهید، چراغ نشانگر روی دکمه ۳ خاموش می شود. تنها عملکرد تغییر یافته از کنترل سیستم خارج می شود.



## کنترل دمای اتوماتیک (۳/۶)

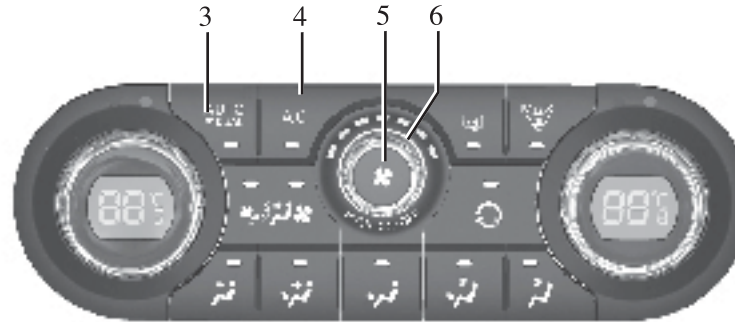

دمای نشان داده شده، بیانگر سطح راحتی می باشد. وقتی خودرو در هوای گرم یا سرد روشن می شود، کاهش یا افزایش دما نمی تواند خیلی سریع اتفاق بیافتد. سیستم تهویه با سرعت حداکثر شروع به کار نمی کند و به تدریج افزایش می یابد تا زمانی که دمای موتور به حد کافی برسد این کار می تواند از چند ثانیه تا چند دقیقه به طول بیانجامد) به طور کلی مادامیکه ایراد خاصی وجود نداشته باشد، درپچه های هوای داشبورد باید باز بماند.

**روشن و خاموش کردن تهویه مطبوع**

در حالت اتوماتیک، سیستم با توجه به شرایط هوا، تهویه مطبوع را روشن یا خاموش می کند. کلید ۴ را برای روشن نمودن تهویه مطبوع فشار دهید (چراغ نشانگر روشن می شود) یا (چراغ نشانگر خاموش می شود) نکته : با فعال شدن عملکرد دید واضح، به طور اتوماتیک تهویه هوا نیز فعال می شود. کلید ۳ را برای فعال شدن حالت اتوماتیک دوباره فشار دهید.

**تغیر سرعت تهویه هوا**

در حالت اتوماتیک، سیستم از مقدار هوای مناسبی برای رسیدن و ماندن در حالت مناسب و دلخواه استفاده می کند. برای کاهش یا افزایش سرعت تهویه هوا از کلید ۶ استفاده نمایید. در این موقعیت، حالت اتوماتیک خاموش می شود.

## کنترل دمای اتوماتیک (۴/۶)

### عملکرد دید واضح

کلید ۸ را فشار دهید، چراغ نشانگر کاملا روشن می شود. این عملکرد به سرعت بخار و یخ را از شیشه جلو، شیشه عقب و آینه جانبی می زداید. عملکرد یخ زدایی شیشه عقب و تهویه هوا باید فعال می شوند. کلید ۷ را برای توقف گرمکن شیشه عقب فشار دهید. در این زمان چراغ نشانگر کلید ۷ کاملا خاموش می شود. شما می توانید سرعت تهویه هوا را با استفاده از چرخاندن کلید ۶ تغییر دهید.



### یخ زدایی / بخار زدایی شیشه عقب

کلید ۷ را فشار دهید: چراغ نشانگر روشن می شود. این عملکرد باعث می شود که بخار زدایی / یخ زدایی به سرعت در شیشه عقب و آینه های جانبی انجام گیرد. (در خودروهای مجهز به این سیستم) برای خروج از این عملکرد کلید ۷ را دوباره فشار دهید. سیستم بخار زدایی به طور اتوماتیک خاموش می شود.

### برای خروج از این عملکرد :

- کلید ۸ را دوباره فشار دهید.
- کلید ۳ را فشار دهید.

در هوای سرد، در حالت اتوماتیک، سیستم تهویه به طور اتوماتیک با حداکثر سرعت کار نمی کند: دمای تهویه هوا به تدریج افزایش می یابد تا زمانیکه موتور به اندازه کافی برای بالا بردن دمای محفظه سرنشین گرم شود این عملکرد ممکن است از چند ثانیه تا چند دقیقه به طول بیانجامد.

3.10

## کنترل دمای اتوماتیک (۵/۶)

هو مستقیماً به سمت دریچه های داشبورد می وزد.



هو مستقیماً به سمت دریچه های ضد بخار شیشه جلو و در دریچه های داشبورد می وزد. این حالت در هوا گرم، بهینه ترین دما را در اتاق خودرو حفظ می نماید.



هو مستقیماً به سمت دریچه های ضد بخار شیشه جلو می وزد.

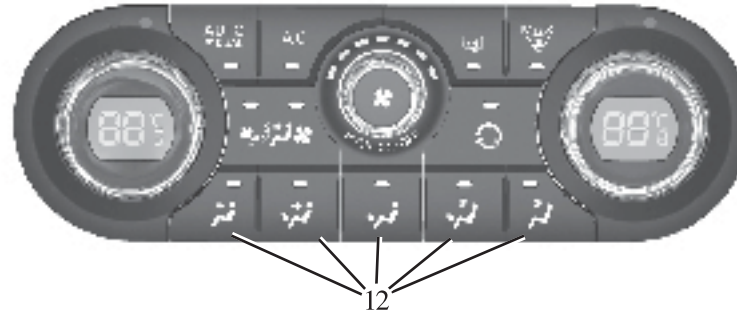

تمام جریان هوا مستقیماً به سمت دریچه های ضد بخار شیشه جلو، شیشه های کناری می وزد.



تمام جریان هوا مستقیماً به سمت دریچه های ضد بخار شیشه جلو، شیشه های کناری و دریچه های داشبورد می وزد. این حالت در هوای سرد بهینه ترین دما را در اتاق خودرو حفظ می نماید.



### توزیع هوا در محفظه سرنشین

پنج ترکیب برای توزیع هوا وجود دارد که می توانید با فشار دادن کلید ۱۲ یکی از آنها را انتخاب کنید.

چراغ نشانگر روی کلید، نشان دهنده حالت انتخابی می باشد.

اگر برای توزیع هوا از حالت دستی استفاده می کنید چراغ نشانگر ۳ خاموش می شود (حالت اتوماتیک) تنها عملکرد توزیع هوا توسط سیستم به صورت اتوماتیک کنترل نمی شود. کلید ۳ را برای بازگشت به حالت اتوماتیک فشار دهید.

## کنترل دمای اتوماتیک (۶/۶)

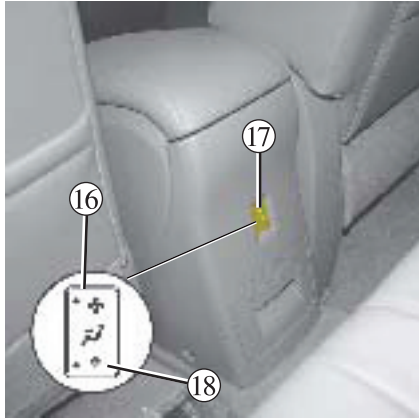

### وزش هوا از دریچه های هوای عقبی (بسته به نوع خودرو)

مرتباً کلید ۱۳ یا ۱۷ را برای بدست آوردن سرعت تهویه دلخواه در محفظه سرنشین عقب فشار دهید، تنظیمات متفاوت را اعمال کنید:

- سرعت کم ( چراغ ۱۴ یا ۱۸ روشن می شود).
- سرعت زیاد ( چراغ ۱۵ یا ۱۶ روشن می شود).
- در حالت توقف.

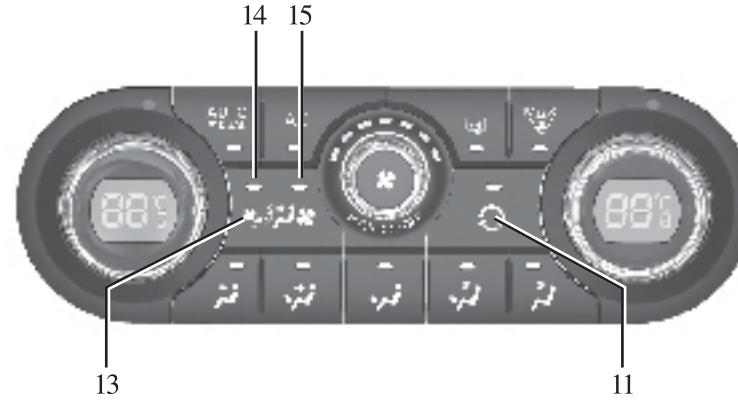

### تنظیم حالت گردش مجدد هوا :

کلید ۱۱ را برای فعال سازی حالت گردش مجدد فشار دهید ( چراغ نشانگر کاملاً روشن می شود).  
در طول زمان گردش مجدد هوا، هوا از قسمت محفظه سرنشین گرفته می شود و می چرخد و هیچ هوایی از خارج وسیله نقلیه گرفته نمی شود.  
گردش مجدد هوا این اجازه را به شما می دهد که هوای داخل را نسبت به هوای بیرون عایق بندی نمائید.  
(در هنگام رانندگی در محیط های آلوده و ...)

## تهویه هوا: اطلاعات و توصیه هایی برای استفاده

### توصیه هایی برای استفاده

در برخی موقعیت ها (تهویه هوای خاموش، گردش مجدد هوا فعال، سرعت تهویه مطبوع صفر یا خیلی کم) شما باید توجه داشته باشید که تراکم هوا (بخار) در کنار پنجره ها یا شیشه جلوئی ایجاد می شود. اگر بخار جمع شد، از عملکرد دید واضح برای از بردن آن استفاده کنید و سپس تهویه هوا را در حالت اتوماتیک قرار دهید تا تشکیل مجدد بخار متوقف شود.

### نکته :

**وجود آب در زیر خودرو**  
بعد از استفاده طولانی مدت از سیستم تهویه مطبوع، وجود آب در زیر خودرو طبیعی می باشد. این مساله ناشی از تراکم بخار آب (میعان) می باشد.

### مصرف سوخت

وقتی که از تهویه هوا استفاده می کنید طبیعتا باید به افزایش مصرف سوخت توجه داشته باشید (مخصوصا وقتی که در شهر رانندگی می کنید). برای خودرو هایی که در آن ها تهویه هوای دستی نصب شده است، زمانی که نیاز ندارید سیستم را خاموش کنید. **توصیه ای برای کاهش مصرف و کمک به محیط زیست سالم، با پنجره بسته و دریچه های هوای باز رانندگی کنید.**

اگر خودرو در زیر آفتاب پارک شده است درب ها را باز کنید تا هوای گرم خارج شود و سپس موتور را روشن کنید.

### نگهداری و محافظت

برای نگهداری از خودرو خود در شرایط خوب، به کتابچه سرویس های نگهداری مراجعه نمایید.

### بروز ایراد در عملکرد

به طور کلی برای رفع مشکلات با نمایندگی مجاز تماس بگیرید.  
- کاهش کارایی در سیستم تهویه هوا بخار زدایی / یخ زدایی، که ممکن است به دلیل مسدود شدن کارتریج فیلتر محافظه سرنشین باشد.  
- هوای خنک تولید نمی شود. وضعیت صحیح کلیدها و سالم بودن فیوزها را کنترل نمایید. اگر در این قسمت ایرادی مشاهده نشد، تهویه مطبوع را خاموش کنید.



مدار مایع سیستم خنک کننده را باز نکنید  
این مایع برای چشم و پوست خطرناک  
می باشد.

**نکته ویژه:** شیشه‌های برقی حدوداً تا ۴۵ ثانیه پس از خاموش شدن موتور، قبل از باز شدن در سمت راننده کار می‌کنند.

## پنجره های برقی (۱/۲)



برای سرنشینان عقبی و جلویی

کلید ۶ را فشار دهید.

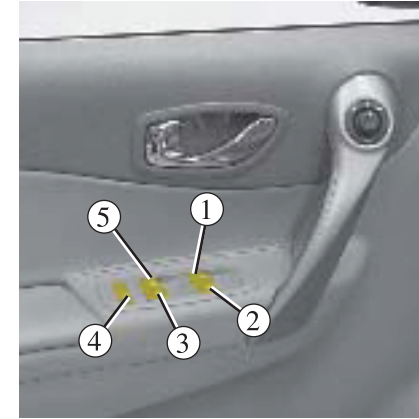

در حالت سوئیچ باز، کلید را برای تنظیم ارتفاع شیشه در موقعیت دلخواه فشار دهید. کلید را برای بالا رفتن شیشه بکشید تا به ارتفاع دلخواه برسید.

### برای راننده

کلیدها را به شرح زیر استفاده کنید:

- ۱ - برای شیشه راننده
- ۲ - برای شیشه سرنشین جلو
- ۳ و ۵ - برای شیشه های عقب

### وظایف راننده



هیچ گاه خودرو را در صورتیکه کارت رنو داخل آن بوده و کودک (یا حیوان خانگی) بدون کنترل بزرگترها داخل خودرو می‌باشند، ترک نکنید. حتی برای یک زمان کوتاه آن‌ها ممکن است با روشن کردن موتور، فعال نمودن تجهیزات نظیر شیشه‌های برقی و یا قفل درها، خود و یا دیگران را به خطر بیندازند. اگر چیزی بین شیشه‌ها گیر کرد، در سریع‌ترین زمان ممکن جهت حرکت شیشه را با فشار دادن کلید مربوطه معکوس نمایید. خطر صدمات جدی وجود دارد!

### ایمنی مسافری عقب



راننده می‌تواند با فشار دادن کلید ۴ عملکرد تنظیم شیشه‌های برقی را برای سرنشینان عقب غیر فعال سازد.

## شیشه های برقی (۲/۲)

### شیشه های تک لمسی

وقتی خودرو با این عملکرد تجهیز شده باشد، عملکرد تک لمسی علاوه بر عملکرد پنجره های برقی که بیشتر توضیح داده شد کار می کند.

- کلید مربوطه را کامل و مختصر در جهت پائین فشار دهید: شیشه کاملاً باز می شود.

- کلید مربوطه را کامل و مختصر به سمت بالا بکشید: شیشه کاملاً بسته می شود.

فشار دادن مجدد کلید در زمان حرکت شیشه موجب توقف حرکت می شود.

این حالت می تواند فقط بر روی شیشه راننده یا همه پنجره ها نصب شود: کلیدهای ۵-۳-۲-۱ یا ۶ را فشار دهید.

### مشخصات ویژه:

چنانچه شیشه در هنگام بسته شدن مقاومتی را احساس نماید (برای مثال: وجود انگشتان لای آن، شاخه درخت و ...) خود به خود متوقف شده و سپس چند سانتی متر به سمت پایین حرکت می کند.

### بروز ایراد در عملکرد:

در حالتی که هنگام بسته شدن شیشه ایرادی رخ دهد، سیستم به حالت طبیعی برمی گردد (از حالت تک لمسی) کلید را برای بستن پنجره کاملاً به سمت بالا بکشید و به مدت ۳ ثانیه نگه دارید. (در حالی که شیشه کاملاً بسته است) سپس شیشه را به طور کامل باز و بسته نمایید تا سیستم تک لمسی مجدداً راه اندازی شود. در صورت لزوم با نمایندگی مجاز تماس بگیرید.

### کنترل از راه دور بستن شیشه ها

#### (برای خودروهای دارای شیشه های تک لمسی)

وقتی که شما در خودرو را از بیرون قفل می کنید، دکمه قفل را روی کارت رنو فشار دهید یا در حالت دست آزاد (هندزفری) دکمه روی دستگیره در یا در صندوق را دوبار سریع فشار دهید، شیشه ها به صورت اتوماتیک بسته خواهند شد. پیشنهاد می گردد راننده زمانی از این سیستم استفاده کند که خودرو در معرض دید باشد و یا هیچ کس در کنار خودرو نباشد.

**نکته ویژه:** برای خودروهایی که با عملکرد قفل ایمنی ثانویه مجهز هستند، به اطلاعات "کارت رنو: قفل ایمنی ثانویه" در بخش ۱ مراجعه نمایید.

**نکته:** بستن شیشه ها با استفاده از کارت رنو، حالت هندزفری را غیر فعال می کند.

از قرار دادن وسایل بر روی شیشه نیمه باز جلوگیری نمایید: خطر آسیب دیدگی شیشه های برقی وجود دارد.

بسته شدن شیشه ها می تواند باعث آسیب شود.



## سان روف برقی (۱/۲)

سیستم در مواقع زیر عمل می کند :

- وقتی که سوئیچ باز است.
- وقتی که سوئیچ بسته است، تا زمانی که درب سمت راننده باز / بسته شود (تقریباً به مدت ۴۵ ثانیه)



## مسئولیت های راننده

هیچ گاه خودرو را در صورتیکه کارت رنو داخل آن بوده و کودک (یا حیوان خانگی) بدون کنترل بزرگترها داخل خودرو می باشند، ترک ننمائید. حتی برای یک زمان کوتاه آن ها ممکن است با روشن کردن موتور، فعال نمودن تجهیزات نظیر شیشه های برقی و یا قفل درها، خود یا دیگران را به خطر بیندازند. اگر چیزی بین سان روف گیر کرد، در اسرع وقت جهت حرکت سان روف را با فشار دادن قسمت عقب کلید ۲ (سمت A)، معکوس نمائید. خطر صدمات جدی وجود دارد!

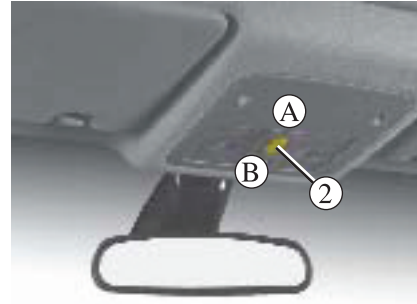

## زاویه دار کردن سان روف

باز کردن : آفتابگیر سان روف را باز کنید ، سپس کلید ۲ (سمت A) را فشار دهید: سان روف به حالت زاویه دار باز می شود.

بستن : کلید ۲ (سمت B) را فشار دهید.

حالت کشویی بودن سان روف :

باز کردن : آفتابگیر را باز کرده و کلید ۲ (سمت A) را برای مدتی کوتاه فشار دهید.

از کلید ۲ برای توقف حرکت سان روف استفاده کنید. بستن : کلید ۲ (سمت B) را کاملاً فشار دهید.

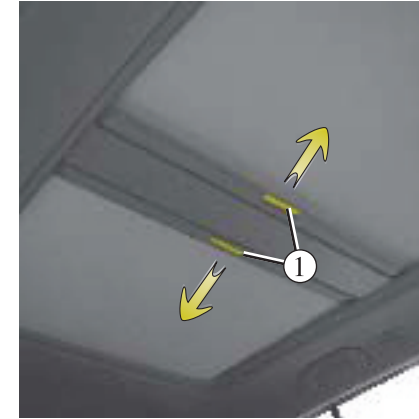

## آفتابگیر سان روف

برای باز کردن آفتابگیر سان روف دستگیره ۱ را به سمت طرفین بکشید تا باز شود.

- هرگز از سان روف با آفتابگیر بسته استفاده نکنید.
- هرگز با سان روف باز و آفتابگیر بسته رانندگی نکنید.



## سان روف برقی (۲/۲)

### بستن سان روف با کنترل از راه دور

(برای خودروهایی که با سیستم تک لمسی تجهیز شده اند) وقتی شما در خودرو را از بیرون قفل می کنید، دکمه قفل را روی کارت رنو فشار دهید یا در حالت دست آزاد (هندزفری) دکمه روی دستگیره در یا در صندوق را دوبار سریع فشار دهید. شیشه ها و سان روف به صورت اتوماتیک بسته می شوند.

### نکته ویژه:

خودرو شما مجهز به سیستم ایمنی anti-pinch می باشد: وقتی سان روف در هنگام بسته شدن با مقاومتی رو به رو شود، (انگشت دست مانع بسته شدن شود و ...) سان روف خاموش شده و سپس چند سانتی متر بر عقب برمی گردد. توصیه می کنیم زمانی از این سیستم استفاده کنید که خودرو کاملاً در معرض دید باشد و کسی درون خودرو نباشد.

نکته: برای خودروهایی که با عملکرد قفل ایمنی ثانویه مجهز هستند، به اطلاعات "کارت رنو: قفل ایمنی ثانویه" در بخش ۱ مراجعه نمایید.

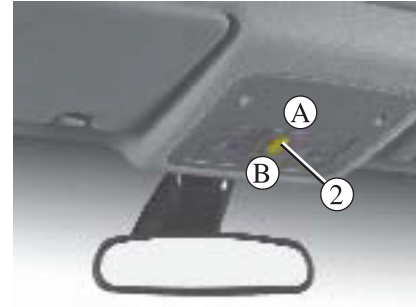

### مشکلات عملکردی سان روف

در این حالت، چک کنید که مانعی وجود ندارد و کلید ۲ را به سمت موقعیت B حرکت دهید تا سان روف کاملاً بسته شود.

مهم: در طول این عملکرد، برنامه anti pinch، سان روف غیر فعال می شود. در اسرع وقت با نمایندگی مجاز تماس بگیرید.

بستن سان روف می تواند باعث صدمات جدی شود.



### احتیاط هایی در زمان استفاده

- قبل از ترک کردن خودرو مطمئن شوید که سان روف کاملاً بسته است.
- پیشنهاد می شود هر سه ماه یکبار نوار آب بندی روی سان روف را با مواد مخصوص تمیز کنید.
- از موادی که توسط بخش فنی شرکت رنو توصیه شده استفاده نکنید.
- بعد از کارواش یا بارش باران فوراً سان روف را باز نکنید.
- خودرو با باربند سقف طبق قانون کلی، اگر باری روی سقف وجود دارد، استفاده از سان روف توصیه نمی شود.
- قبل از استفاده از سان روف، وسایل و یا تجهیزات جانبی (باربند دوچرخه، باربند صندوق و ...) که بر روی باربند نصب شده اند را بررسی نمایید: آن ها باید به خوبی در جای خود قرار گرفته باشد. چیدمان آن ها مرتب بوده و از ایمنی بالایی برخوردار بوده و نباید مانع عملکرد سان روف شوند.
- برای اطلاع از جزئیات و تنظیمات ممکن با نمایندگی مجاز تماس بگیرید.

## آفتابگیر / شیشه جلوی خودرو (۱/۲)

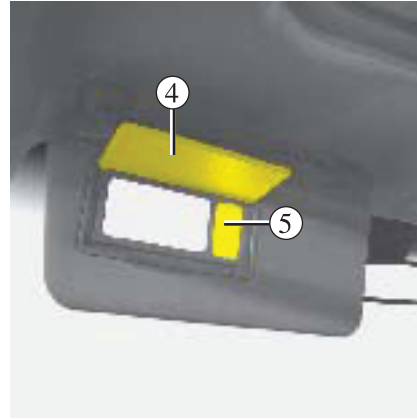

### آینه آفتابگیر با چراغ

کاور ۴ را بکشید.  
چراغ ۵ به طور اتوماتیک روشن می شود.

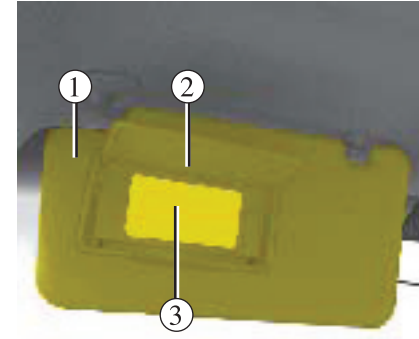

### آفتابگیر جلو

آفتابگیر (شماره ۱) بر روی شیشه جلوئی را پائین بکشید  
یا آن را از گیره جدا نموده و به سمت شیشه جانبی بچرخانید.

### آینه آفتابگیر بدون چراغ ۳

کاور ۲ را بکشید.

وقتی در حال رانندگی هستید، مطمئن شوید  
که کاور آینه آفتابگیر بسته باشد.  
خطر آسیب دیدن!



## آفتابگیر / آینه نظارت بر کودک (۲/۲)

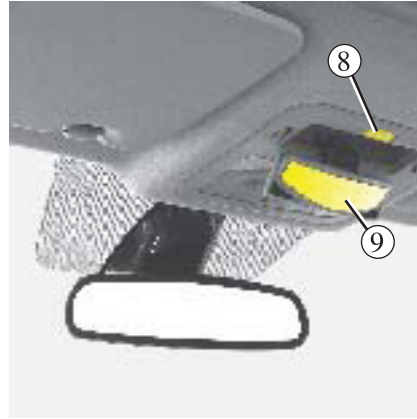

**آینه نظارت بر کودک**

( بسته به نوع خودرو )

این آینه برای نگاه کردن به صندلی عقب تعبیه شده است.

- باز کردن : کلید ۸ را فشار دهید . آینه ۹ پایین می آید.

- بستن : آینه ۹ را به سمت بالا حرکت دهید.

این آینه می تواند به صورت عمودی قرار گیرد.

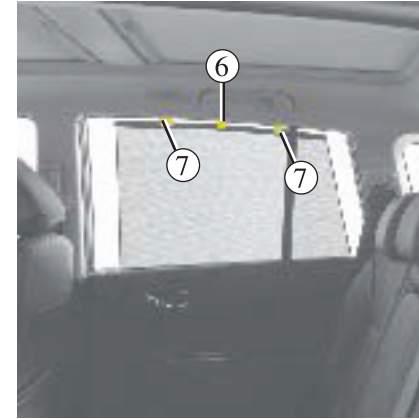

**پرده کشویی شیشه جانبی**

با استفاده از زبانه ۶ پرده آفتابگیر را به سمت بالا بکشید تا قلاب های ۷ در محل مربوطه ثابت شوند (چک کنید که کاملا وصل شده باشند)

## چراغ های داخلی (۱/۲)

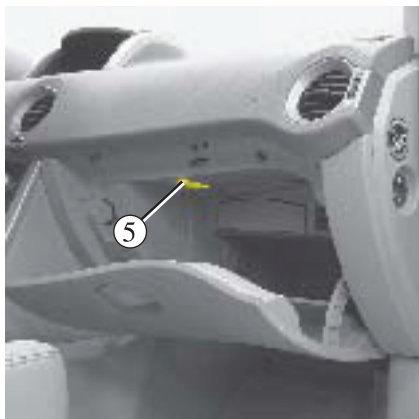

چراغ های جعبه داشبورد (۵)

چراغ شماره ۵ زمانی که در داشبورد باز است روشن می شود.



چراغ های در

هر کدام از چراغ ها (۴) در صورت باز بودن در روشن می شوند.

وقتی که درب ها یا در صندوق عقب باز هستند چراغ های سقفی و جلو پایی موقتا روشن می شوند.

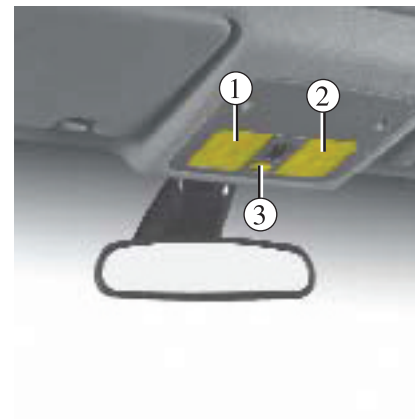

چراغ های سقفی

از سوئیچ ۳ استفاده کنید.

- سمت چپ : چراغ زمانی که شما در خودرو را باز می کنید روشن می شود. پس از بسته شدن تمام درها، چراغ خاموش می شود. اگر سوئیچ و درب خودرو بسته باشند، چراغ تقریبا بعد از ۳۰ ثانیه خاموش می شود.

- سمت راست : چراغ حتی اگر درب خودرو باز باشد نیز روشن نمی شود.

### چراغ های خواندن نقشه

در صندلی های جلو، روکش چراغ ۱ را برای راننده و روکش چراغ ۲ را برای مسافر جلویی فشار دهید.

## چراغ های داخلی (۲/۲)

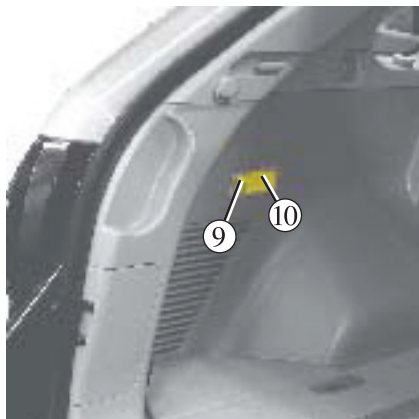

چراغ صندوق عقب ۱۰

از کلید ۹ استفاده کنید.

- در حالت پایین و بالا : چراغ خاموش است.
- در حالت مرکزی : وقتی که در صندوق عقب باز است، چراغ روشن می شود و وقتی در صندوق بسته است، چراغ خاموش می شود.

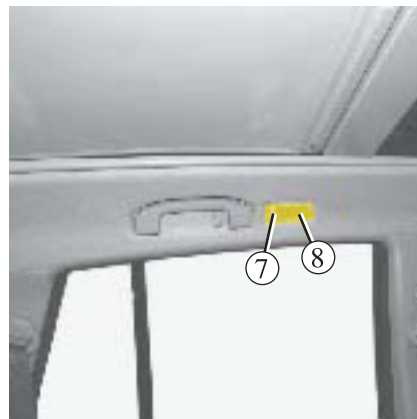

چراغ عقب ۸

از کلید ۷ استفاده کنید.

- در حالت بالا : چراغ خاموش می شود.
- در حالت مرکزی : وقتی در باز می شود چراغ نیز روشن می شود. وقتی که در بسته می شود چراغ نیز خاموش می شود. وقتی که سوئیچ باز است و درها بسته هستند، چراغ تقریباً ۱۵ ثانیه بعد خاموش می شود.
- موقعیت پایین : چراغ به طور ثابت روشن است.

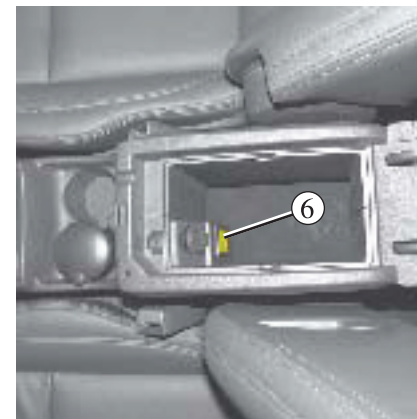

محفظه قرار دادن اشیاء در کنسول وسط جلو ۶

این چراغ وقتی که کنسول باز می شود، روشن می شود.

## خصوصیات / فضاهای محفظه سر نشین (۱/۶)



محفظه نگهدارنده روی در جلو ۶

### جیب درب ۷

از این محفظه برای نگهداری کتاب ها، نقشه ها، فنجان ها و ... استفاده کنید.



مطمئن شوید که هیچ وسیله سفت، سنگین یا تیزی در محفظه های باز قرار نداشته باشد به نحوی که امکان افتادن و برخورد آنها با سر نشینان در حال گردش های ناگهانی، ترمزگیری و یا در حین تصادف، باشد.

3.22

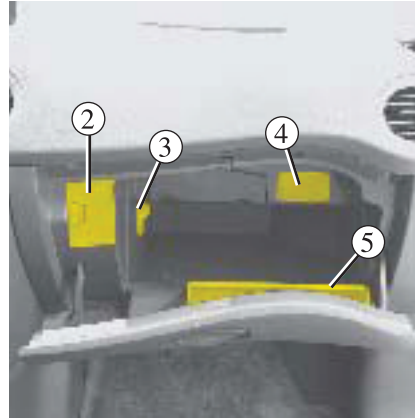

این صندوق شامل موارد زیر می باشد:

- نگهدارنده کارت ۲
- دریچه خنک کننده جعبه داشبورد: از کنترل ۳ برای باز و بسته کردن آن استفاده کنید. هوای مورد نیاز از فضای بیرون یا از سیستم تهویه هوا می آید.
- محفظه برای تلفن موبایل ۴: این محفظه فقط برای خودروهایی تعبیه شده است که دارای سیستم رهیابی هستند.

### محفظه نگهداری مدارک خودرو ۵

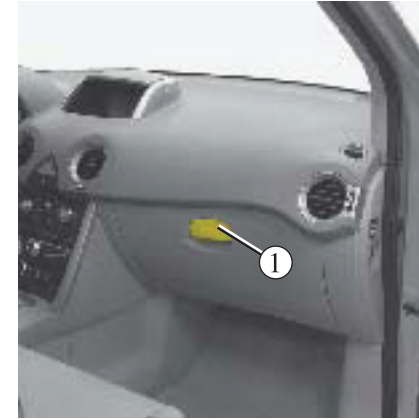

جعبه داشبورد

دستگیره ۱ را بکشید تا باز شود. شما می توانید مستنداتی را به ابعاد A4 و یا یک بطری آب بزرگ و ... را در این صندوق قرار دهید.



هیچ شی نباید زیر پای راننده در کف خودرو قرار بگیرد زیرا ممکن است، در حین حرکت به زیر پدال سر بخورد و مانع ترمز یا گاز دادن شود.

## محفظه ها و فضاهای صندلی مسافر (۲/۶)

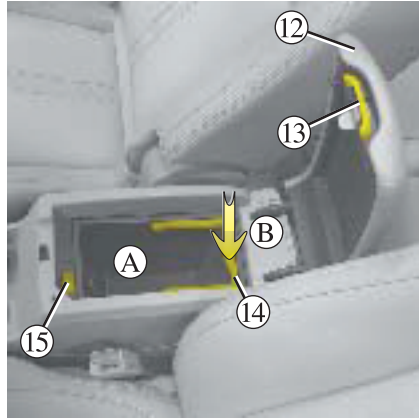

**صندوق کنسول مرکزی A**  
کنترل ۱۳ را بکشید سپس روکش ۱۲ را بکشید.

### صندوق کنسول متحرک (بسته به نوع خودرو)

برای جابه جا کردن صندوق دستگیره ۱۴ را بکشید. سپس آن را به سمت بالا بیاورید. برای نصب کردن صندوق از محل خود، دستگیره ۱۴ را به سمت پایین فشار داده و صندوق را نصب کنید. (جهت حرکت B)

محفظه سکه شماره ۱۵

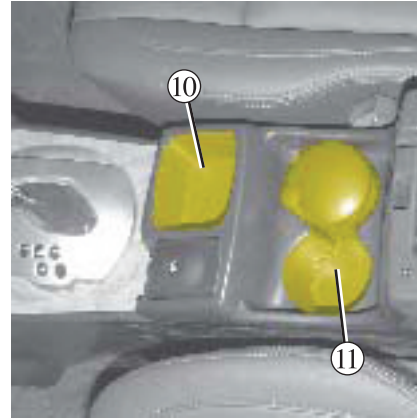

**محفظه نگهدارنده تلفن همراه و جا سیگاری ۱۰**  
(بسته به نوع خودرو)

**نکته:** از این محفظه برای نگهداری بطری یا لیوان استفاده نکنید.

نگهدارنده لیوان ۱۱

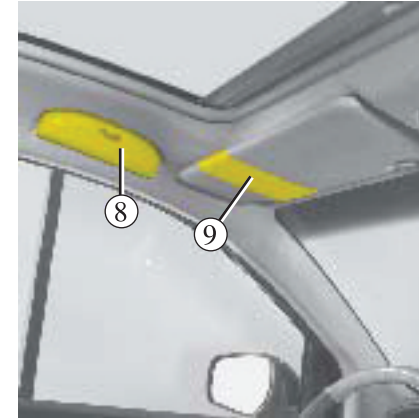
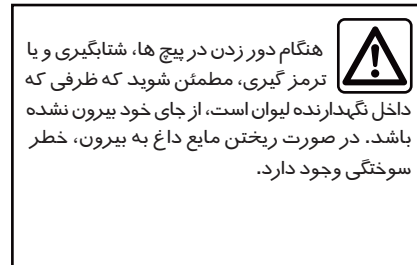

**نگه دارنده عینک آفتابی ۸**

محفظه آفتابگیر شماره ۹

شما می توانید مدارکی که می بایست در حین رانندگی در دسترس باشد، در این مکان قرار دهید. (قبض عوارض بزرگراه، نقشه راه ها و ...)

## محفظه ها و فضاهای صندلی مسافر (۳/۶)

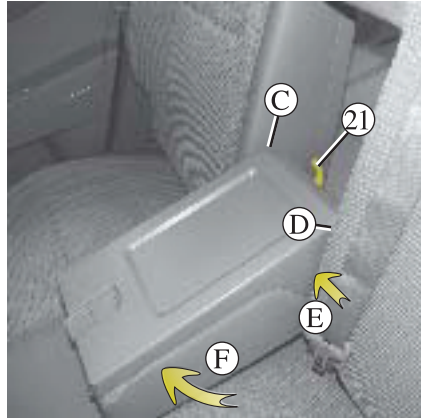

### بیرون آوردن کنسول عقب

تسمه ۲۱ را بکشید تا باز شود.  
سمت چپ کنسول را فشار دهید (در جهت حرکت E)  
سپس پین D را در همان سمت آزاد کنید (در جهت حرکت F)  
کنسول از جای خود در می آید.  
برای نصب مجدد، نخست پین نقطه C را وارد نموده پس  
پین سمت D را وارد نمائید. تسمه ۲۱ را به موقعیت قبل  
برگردانید. کنسول را دوباره ببندید و از عملکرد صحیح  
آن (باز و بسته شدن) اطمینان حاصل نمائید.



### دریچه چوب اسکی:

اگر می خواهید وسایل بلند را در صندوق عقب حمل کنید،  
(مثل وسایل اسکی و ...) کنسول ۱۶ را پایین بیاورید،  
زبانه ۲۰ را فشار داده و به سمت جلو بکشید.

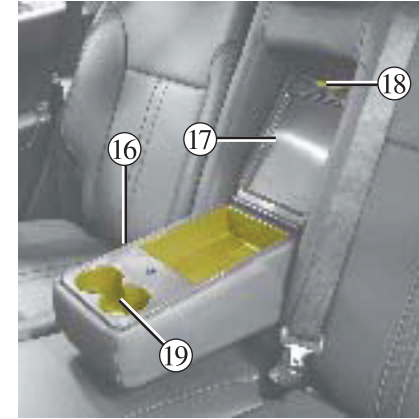

### کنسول مرکزی عقب ۱۶

بسته به نوع خودرو، ممکن است کنسول مرکزی عقب  
مجهز به یک محفظه نگهداری باشد.  
کنسول ۱۶ را پایین بیاورید و قاب ۱۷ را با آزاد کردن  
دستگیره ۱۸، بکشید.

### جا لیوانی شماره ۱۹

(بسته به نوع بستن)

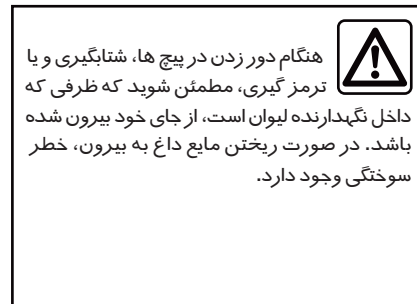



## محفظه ها و فضاهای صندلی مسافر (۴/۶)



جیب در عقب ۲۷

می توانید از این محفظه برای نگهداری کتاب ها ، نقشه ها یا نوشیدنی ها استفاده کنید.

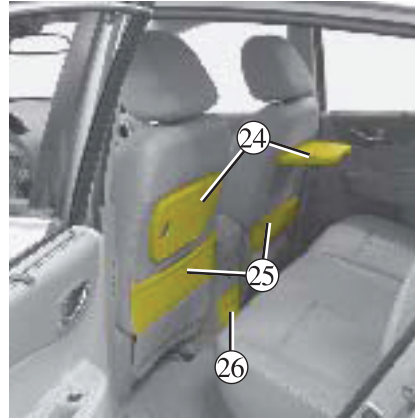

سینی پشت صندلی عقب

( بسته به نوع خودرو )

آن را پایین بکشید تا به صورت افقی قرار بگیرد.

جیب نقشه ۲۵

کشوی عقبی نگهدارنده کنسول وسط ۲۶

( بسته به نوع خودرو )

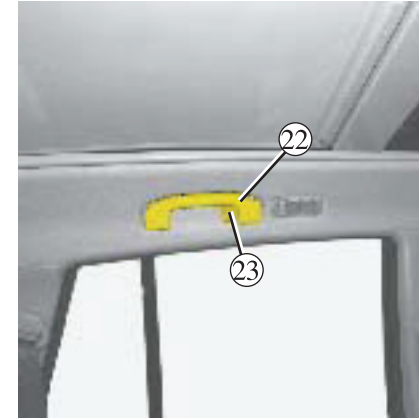

دستگیره برای بستن کیف ها در هنگام حرکت ۲۲

برای نگهداری و بستن کیف ها در حین حرکت از این دستگیره استفاده کنید. برای سوار شدن یا خارج شدن از خودرو از آن استفاده نکنید.

آویز لباس ۲۳



مطمئن شوید که هیچ وسیله سفت، سنگین و یا تیزی در محفظه های باز قرار نداشته باشد. به نحوی که امکان افتادن و برخورد آن ها با سرنشینان در حال گردش های ناگهانی ، ترمز گیری و یا درحین تصادف، باشد.

## محفظه ها و فضاهای صندلی مسافر (۵/۶)

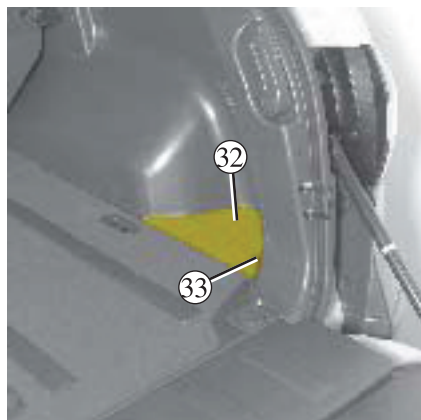

محفظه کف صندوق عقب ۳۲

فلاپ ۳۲ در دو طرف قسمت صندوق عقب وجود دارد. روکش را با کشیدن تسمه ۳۳ بردارید. از این محل می توانید برای نگهداری توری داخل صندوق استفاده کنید.

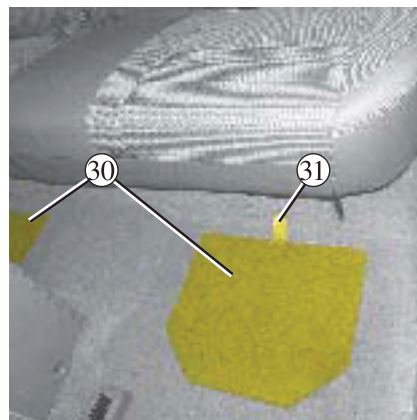

محفظه کف ماشین قسمت سرنشین ۳۰

(بسته به نوع خودرو)

فلاپ ۳۰ در دو طرف کف قسمت عقب وجود دارد. روکش آن را با استفاده از تسمه ۳۱ به سمت بالا بکشید. از این محل می توانید برای نگهداری چراغ قوه، کتاب ها یا لباس هایتان استفاده کنید.



کشیوی زیر صندلی مسافر ۲۹

دستگیره ۲۸ را نگهدارید و کشو ۲۹ را به بیرون بکشید. از این کشو می توانید برای نگهداری نقشه راه، کتاب ها و... استفاده کنید.

مطمئن شوید که هیچ وسیله سفت، سنگین و یا تیزی در محفظه های باز قرار نداشته باشد. به نحوی که امکان افتادن و برخورد آن ها با سرنشینان در حال گردش های ناگهانی، ترمز گیری و یا درجین تصادف، باشد.



### محفظه ها و فضاهای صندلی مسافر (۶/۶)

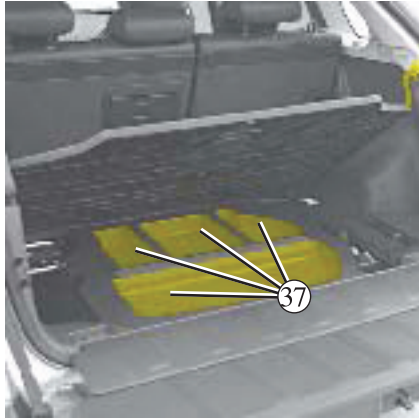

بسته به نوع خودرو، در صندوق عقب محفظه هایی برای قرار دادن اشیاء مختلف مطابق شکل وجود دارند.



دستگیره را بکشید سپس قلاب ۳۵ را به حلقه ۳۶ وصل کنید.

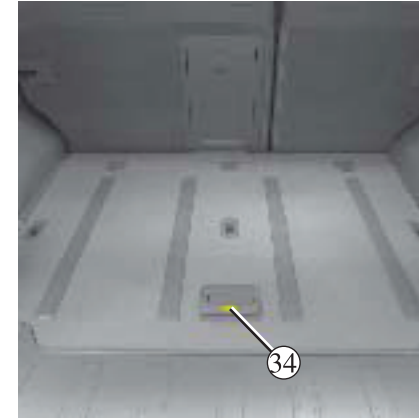

محفظه زیر کف پوش صندوق عقب

کنترل ۳۴ را فشار دهید تا به دستگیره دسترسی پیدا کنید.

## زیر سیگاری / فندک / سوکت تجهیزات جانبی

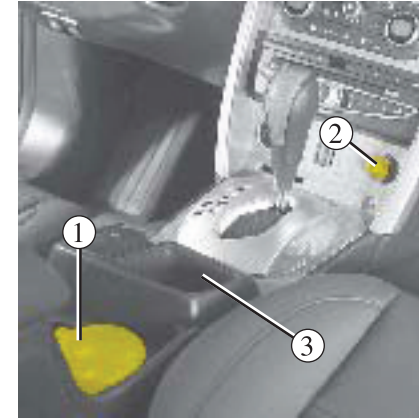
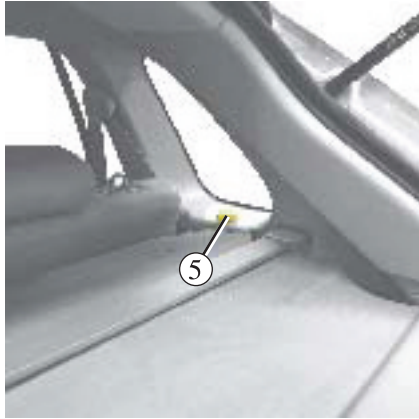

اگر خودرو شما با فندک و یا زیر سیگاری تجهیز نشده است می توانید آنها را از نمایندگی مجاز خریداری کنید.

فقط از تجهیزات جانبی با حداکثر توان ۱۲۰ وات استفاده نمایید.  
خطر آتش سوزی!

### سوکت های تجهیزات جانبی ۴ و ۵

(بسته به نوع خودرو)

بسته به نوع خودرو، این سوکت ها می توانند به جای فندک ۲ نصب شوند.

این سوکت برای نصب تجهیزاتی با ماکزیمم توان مصرفی ۱۲۰ وات (ولتاژ ۱۲ ولت) که توسط بخش فنی رنو تایید شده، طراحی شده است.  
برای اطلاعات بیشتر با نمایندگی مجاز تماس بگیرید.

### زیر سیگاری ۱

یک زیر سیگاری متحرک وجود دارد که ممکن است بر روی یکی از پایه های لیوان یا محفظه شماره ۳ نصب شود.

### فندک (شماره ۲)

زمانی که سوئیچ باز است فندک را به داخل فشار دهید (۲) زمانی که آماده شد بیرون می پرد آن را بیرون بکشید و استفاده نمایید، بعد از مصرف بدون فشار دادن آن را در جای خود قرار دهید.

## عملکرد های صندلی عقب (۱/۲)

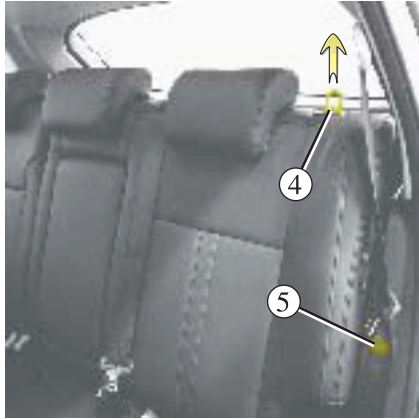

### برای برگشتن صندلی به موقعیت اصلی خود

- پشتی صندلی را بکشید و به موقعیت اصلی خود برگردانید.
- پایه صندلی ۲ را به سمت پایین خم کنید.
- مطمئن شوید که صندلی به درستی در جای خود قفل شده است.
- وقتی که کمربند ایمنی استفاده نمی شود آن را به قلاب ۵ آویزان کنید.

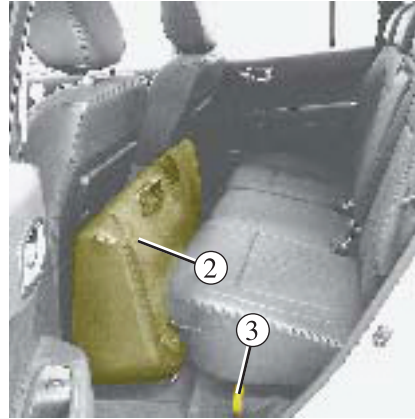

### برای خواباندن صندلی عقب از سمت داخل صندلی مسافر

- پشت سری را پایین بیاورید.
- صندلی جلو را تا جایی که لازم است به سمت جلو حرکت دهید.
- کمربند ایمنی را به گیره ۵ برگردانید.
- اهرم ۳ را بکشید: پایه صندلی بالا آزاد می شود.
- دستگیره ۴ را بکشید و پشتی صندلی را به سمت پایین خم کنید.

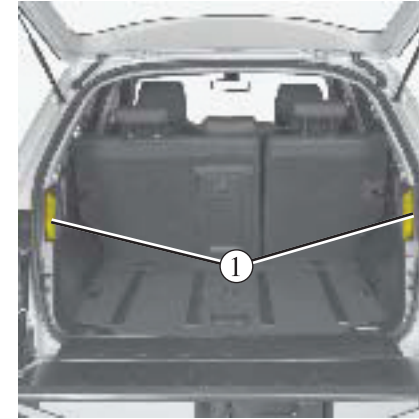

### برای خواباندن صندلی عقب از سمت صندوق عقب (بسته به نوع خودرو)

- پشت سری را پایین بیاورید.
- صندلی جلو را تا جایی که لازم است به سمت جلو حرکت دهید.
- کمربند ایمنی را به گیره ۵ برگردانید.
- از کنترل های ۱ استفاده کنید.



وقتی که صندلی را تنظیم می کنید، مطمئن شوید که کمربند ایمنی توانایی برگشتن به محل اصلی خود را دارد. وقتی که صندلی را مجدداً نصب می نمایید مطمئن شوید که به درستی قفل شده است.



چک کنید که هیچ شخص یا هیچ حیوانی در هنگام کشیدن دستگیره ۱ روی صندلی عقب یا در مجاورت آن نباشد. خطر آسیب دیدن!

## عملکرد های صندلی عقب (۲/۲)

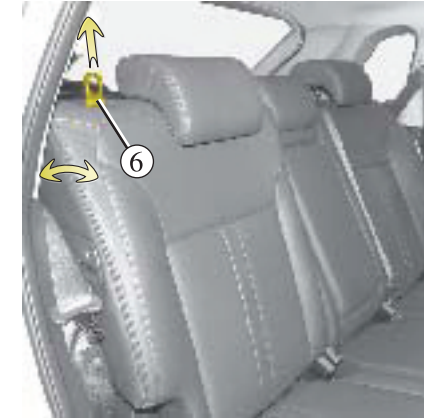

## برای تنظیم پشتی صندلی عقب

(بسته به نوع خودرو)

۵ موقعیت برای تنظیم و شیب صندلی عقب وجود دارد. وقتی که اهرم ۶ را می کشید پشتی صندلی را کج کنید.



وقتی که صندلی را تنظیم می کنید. مطمئن شوید که کمربند می تواند به جای اصلی خودش برگردد. وقتی که صندلی عقب را حرکت می دهید مطمئن شوید که محل تکیه گاه ها تمیز باشد (آن ها باید عادی از هرگونه کثیفی و گرفتگی یا پارچه و ... باشند) وقتی پشتی صندلی را مجدداً نصب می نمائید مطمئن شوید که به درستی در جای خود قفل شده باشد. اگر کاور صندلی نصب شده است، مطمئن شوید که مانع وصل شدن قفل پشتی نشود. مطمئن شوید که کمربندهای ایمنی در جای درست خود قرار گرفته اند. پشت سری را به جای خود برگردانید.

## صندوق عقب (۱/۲)

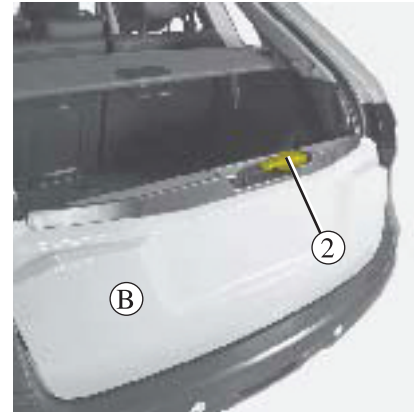
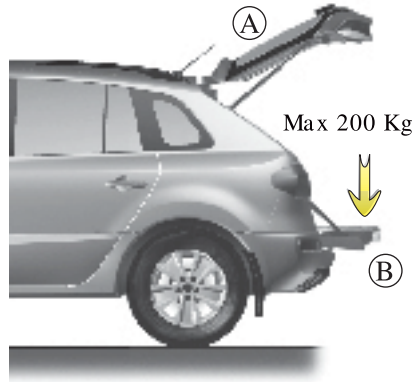

باز کردن کامل در صندوق: وقتی که قسمت بالایی باز شد، دستگیره ۲ را بکشید و قسمت B را کاملا به سمت پایین راهنمایی کنید.

در صندوق عقب دو تکه

بازکردن:

دسترسی سریع: کلید A را فشار دهید و قسمت بالایی A را به سمت بالا بکشید.



حداکثر وزن مجاز بر روی قسمت پایینی در زمان باز بودن در صندوق ۲۰۰ kg می باشد و این وزن باید در کل محفظه صندوق عقب پخش باشد. مطمئن شوید که وسایل در هنگام حرکت خودرو با در صندوق باز به بیرون نمی ریزد. قسمت پایینی در صندوق عقب را در هنگام باز شدن نگه داشته و به آرامی به سمت پایین بیاورید، آن را به صورت ناگهانی رها نکنید.



وقتی که قسمت پایینی در صندوق عقب باز است، خودرو رانندگی نکنید.



رانندگی با درب باز صندوق عقب ممکن است برای سرنشینان ناخوشایند باشد چرا که باعث وارد شدن گاز به اتاق سرنشینان می شود. فقط در زمان حمل کردن وسایل بزرگ که مانع بسته شدن درب صندوق عقب می شود، رانندگی در مسیر کوتاه با درب باز صندوق عقب اشکالی ندارد. در این مورد، پنجره ها و سان روف را بسته و تهویه هوا را در حالت متوسط یا حداکثر تنظیم کنید تا از جمع شدن گاز آگروز درون اتاق خودرو جلوگیری شود.

## صندوق عقب (۲/۲)

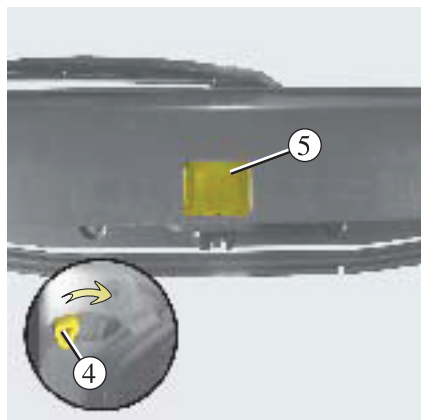

### باز کردن در از داخل خودرو

اگر نتوانستید در را از بیرون باز کنید، می توانید آن را از داخل خودرو باز کنید.

- صندلی های عقب را به سمت جلو کشیده و خم کنید تا به صندوق عقب وارد شوید.
- کاور ۵ را برداشته و از آچار پیچ گوشتی یا هر وسیله مناسبی استفاده کنید.
- اهرم ۴ را حرکت دهید.
- بخش بالایی را هل داده و در صندوق را باز کنید.



### بعد ، قسمت بالایی درب A را ببندید.

برای راحتی خود ، از دستگیره ۳ برای بستن درها استفاده کنید.

**نکته :** همیشه مطمئن شوید که بخش پایینی در کاملا بسته شده و سپس بخش بالایی را ببندید.

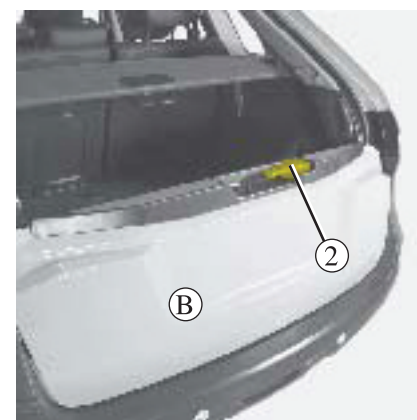

### بستن در صندوق عقب:

قسمت پایینی در B را بکشید و سپس آن را ببندید.



## طاقچه عقب

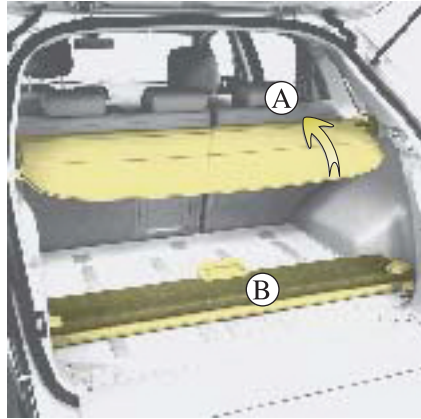

محفظه طاقچه عقب

قفسه بار را بردارید (در جهت حرکت A)  
کاور صندوق عقب را بردارید و آن را در موقعیت B بگذارید.

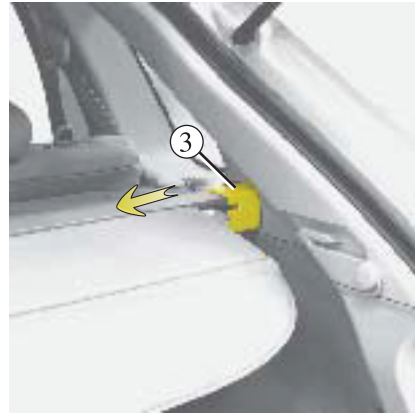

طاقچه عقب را بردارید

هر دو طرف انتهایی قسمت ۳ را فشار دهید و به سمت مرکز صندوق عقب بکشید، سپس کاور را کج کرده و بردارید.

احتیاط : طاقچه عقب سنگین است.  
برای نصب طاقچه عقب ، همین کارها را بر عکس انجام دهید.

نکته : اگر قسمت پایینی در صندوق عقب بسته باشد بیرون آوردن آسان تر می شود.

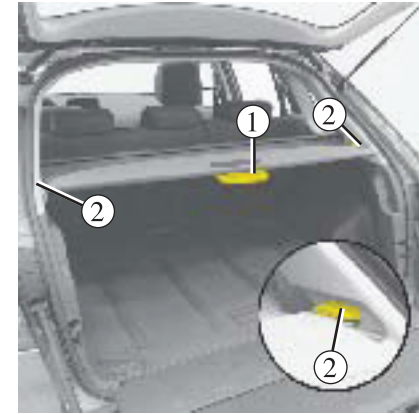

برای باز کردن طاقچه عقب بخش متحرک

دستگیره ۱ در زیر طاقچه بکشید و انتهای طاقچه را در شکاف ۲ قرار دهید.

برای جابه جا کردن بخش متحرک

دستگیره ۱ را بکشید سپس تا باز شدن آن را نگهدارید.

وسایل سنگین خود را روی طاقچه عقب قرار ندهید. این کار ممکن است سبب به خطر افتادن سرنشینان خودرو شود اگر راننده به صورت ناگهانی اقدام به ترمز گیری کند یا در صورتیکه خودرو دچار تصادف شود.



## حمل و جابه جایی بار در صندوق عقب



C: 1138 mm

حداکثر وزن مجاز قسمت جلوی خودرو، حداکثر وزن یدک کش، با ترمز مجزا و بدون ترمز مجزا: به اطلاعات بخش ۶ "اوزان" مراجعه کنید.

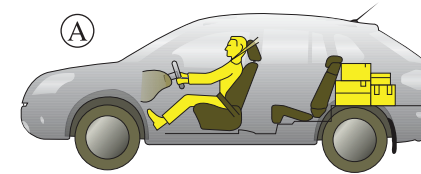
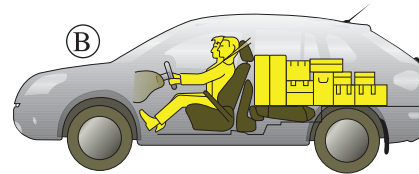

همیشه وسایلی که می خواهید حمل کنید را به صورتی قرار دهید که قسمت بزرگتر آن ها مقابل پشتی صندلی های عقب قرار گیرد، برای بارهای عادی (مثال A) یا طوری قرار دهید که پشت صندلی های جلو قرار گیرد در حالتی که صندلی های عقب خوابیده اند (مثال B)



همیشه بارهای سنگین را مستقیماً روی کف خودرو بگذارید. اگر خودروی شما مجهز به نگارنده در کف صندوق عقب باشد، از آن ها جهت نگهداری اشیاء استفاده کنید. وسایل را به نحوی در صندوق قرار دهید که هیچ یک از آن ها در هنگام ترمزگیری ناگهانی و شدید روی سر نشینان پرتاب شود. هنگامیکه کسی در عقب خودرو نشسته است، بهتر است که کمربندها را ببندید.

## قلاب / توری بار صندوق

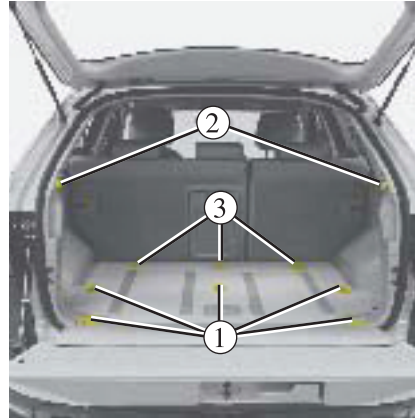

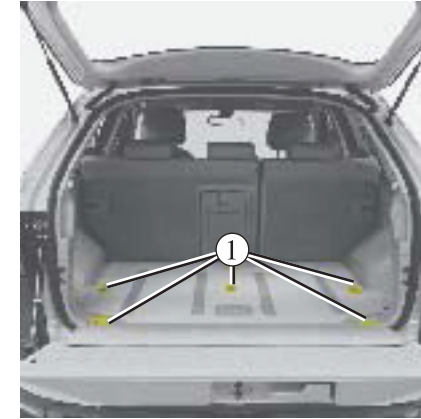

توری بار صندوق

توری را می توانید به نقاط ۱ و ۲ یا ۳ ببندید.



نقاط دارای قلاب داخل صندوق

 همیشه بارهای سنگین را مستقیماً روی کف خودرو بگذارید. اگر خودروی شما به نقاط دارای قلاب درزروی کف صندوق عقب مجهز می باشد از آن ها استفاده ننمائید. وسایل را به نحوی در صندوق قرار دهید که هیچ یک از آن ها در هنگام ترمزگیری ناگهانی و شدید روی سرنشینان پرتاب شود. هنگامیکه کسی که عقب خودرو نشسته است، بهتر است که کمربندها را ببندید.

 نصب توری بار صندوق به قلاب های قسمت ۳ در صورتیکه آن ها توسط صندلی بچه مورد استفاده قرار گرفته اند (صندلی بچه به قلاب ها وصل است)، ممنوع می باشد. (به اطلاعات "ایمنی کودک" در بخش ۱ مراجعه کنید)  
خطر صدمه دیدن به علت برخورد وجود دارد!

 توری نباید برای مهار کردن و نگهداشتن وسایل استفاده شود. خطر آسیب دیدن!

## باربند



باربند ۱

(بسته به نوع خودرو)

بار را می توانید بر روی میله های سقفی باربند خودرو حمل کنید. لطفا به دستورالعمل های سازنده در مورد نصب و چگونگی استفاده از این میله ها مراجعه کنید.

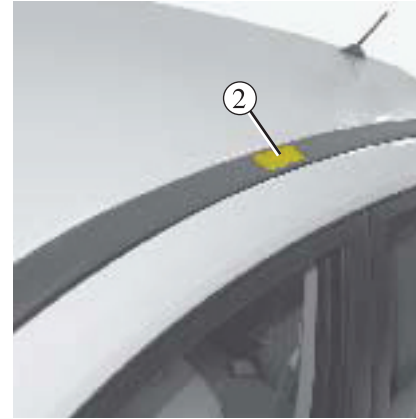

نقاط نصب میله های باربند ۲

برای دسترسی به نقاط نصب، با استفاده از آچار پیچ گوشتی یا چیزی شبیه آن بخش ۲ را به سمت بالا برگردانید. به دستورالعمل های سازنده در مورد نصب و استفاده از باربند مراجعه کنید.

قبل از نصب باربند، کاورهای خالی زیر بخش ۲ را بردارید و در جای مطمئن نگهدارید. بعد از باز کردن باربند آنها را به جای خود برگردانید.

در هنگام وارد شدن به کارواش نوع غلطکی قرار دادن باربند به صورت عرضی اکیدا قدهن می باشد.

حداکثر بار مجاز بر روی باربند: به اطلاعات بخش ۶ در مورد وزن ها مراجعه کنید. لطفا به دستورالعمل های سازنده در مورد نصب و استفاده از باربندها مراجعه کنید. لطفا این دستورالعمل ها را در کنار مدارک خودرو نگهداری نمایید.

## بخش ۴ : سرویس و نگهداری

۴.۲	درج موتور
۴.۴	میزان روغن موتور: اطلاعات کلی
۴.۵	میزان روغن موتور: اضافه کردن/پر کردن روغن
۴.۶	تعویض روغن موتور
۴.۷	میزان مایعات
۴.۷	مایع خنک کننده موتور
۴.۸	روغن ترمز
۴.۹	مخزن آب شیشه شور جلو/شوینده چراغ جلو
۴.۹	فیلترها
۴.۱۰	فشار باد لاستیک
۴.۱۱	باطری
۴.۱۲	سرویس و نگهداری بدنه خودرو
۴.۱۴	سرویس و نگهداری تزئینات داخلی

## درب موتور

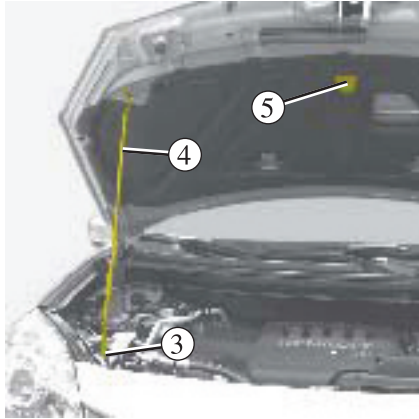

### بستن در موتور

چک کنید که وسیله ای درون موتور جا نمانده باشد. برای بستن در موتور میله شماره ۴ را به جایگاه ۵ بازگردانید و در موتور را با دست پایین آورده و از فاصله ۳۰ سانتی متری رها کنید تا بسته شود در موتور به طور اتوماتیک در اثر وزن خود بسته می شود.

مطمئن شوید که در موتور کاملاً قفل شده است.



### باز کردن در موتور

در موتور را بالا بکشید، میله ۴ را از محفظه ۵ آزاد کنید، برای ایمنی همیشه آن را در جایگاه ۳ ثابت کنید.

در مواقعی که به شبکه رادیاتور یا در موتور فشار یا ضربه وارد می شود، حتی مقدار کم، هرچه سریعتر ضامن در موتور را توسط نمایندگی مجاز چک کنید.

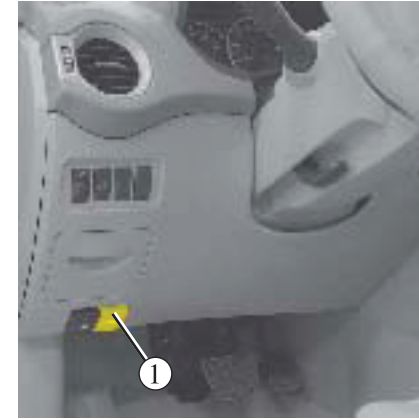

برای باز کردن در موتور، دستگیره شماره ۱ در قسمت سمت چپ داشبورد را بکشید.

### باز کردن ضامن در موتور

با حرکت دادن کلید ۲ در جهت A (قلاب در موتور را آزاد می کند) آن را باز کنید.

به هنگام کار در محفظه موتور مراقب گرمای احتمالی آن باشید. علاوه بر این، فن خنک کننده ممکن است در هر لحظه شروع به کار کند. خطر جراحت وجود دارد.



## میزان روغن موتور: اطلاعات کلی (۱/۲)

طبیعتاً باید برای روغنکاری موتور از روغن خودرو استفاده کنید و میزان روغن را تا حد طبیعی بالا نگهدارید. در صورتیکه پس از طی مسافت ۱۰۰۰ کیلومتر خودروی شما بیش از ۰.۵ لیتر روغن مصرف کرد (کم شدن روغن)، به نمایندگی مجاز مراجعه نمایید.

**تکرار تعویض روغن:** میزان روغن را مرتباً چک کنید و به خصوص قبل از مسافرت و مسافت های طولانی برای جلوگیری از آسیب دیدن موتور خودرو، روغن آن را چک کنید.

### خواندن میزان روغن

میزان روغن را هنگامیکه خودرو در سطح صاف است و بعد از اینکه مدت زمانی از خاموش شدن موتور گذشت بخوانید. گیج روغن (میله ای که درون روغن دان می کنند برای اندازه گیری میزان روغن) باید برای خواندن دقیق میزان روغن استفاده شود. مطمئن شوید که روغن از حداکثر مجاز بیشتر نباشد (خطر آسیب دیدن موتور) به صفحات بعدی مراجعه نمایید. فقط زمانی که میزان روغن به حداقل می رسد، هشدارهایی بر روی صفحه نشانگرها نمایان می شود.

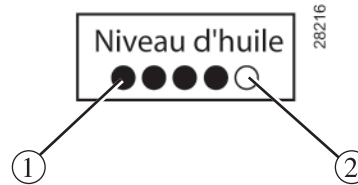

اگر میزان روغن به حداقل برسد:

پیغام "top up oil" بر روی صفحه نشانگر نمایان می شود.

این موضوع بسیار مهم و ضروری است و باید در اسرع وقت میزان روغن را افزایش دهید.

**هشدار حداقل میزان روغن در صفحه نشانگرها**

وقتی که سوئیچ باز است، کلید ۳ یا ۴ را یکبار و تقریباً ۳۰ ثانیه فشار دهید.

اگر میزان روغن بالای سطح حداقل باشد.

پیغام "oil level" بر روی صفحه نمایان می شود که با دایره های ۱ میزان روغن را نشان می دهد. این دایره ها زمانی که میزان روغن کمتر می شود با دایره های ۲ مشخص می شوند برای خواندن کیلومتر شمار کلید ۳ یا ۴ را مجدداً فشار دهید.



صفحه نمایش تنها زمانی به راننده هشدار می دهد که میزان روغن پائین باشد و به راننده میزان بالا بودن از سطح حداکثر روغن را اطلاع نمی دهد و این اندازه گیری فقط توسط گیج روغن امکان پذیر است.

## میزان روغن موتور: اطلاعات کلی (۲/۲)

## بالا رفتن میزان روغن موتور از حداکثر میزان

میزان روغن فقط باید توسط گیج روغن خوانده شود. اگر میزان روغن از میزان حداکثر بالا برود ماشین را روشن نکنید و با نمایندگی مجاز تماس بگیرید.

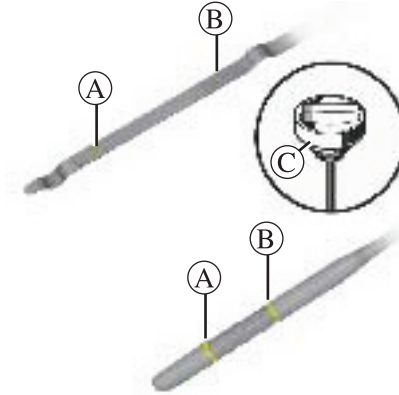

## خواندن میزان روغن توسط گیج روغن

- گیج روغن را بردارید (در خصوص جایگاه آن به صفحات بعدی مراجعه کنید) و آن را با یک تکه دستمال تمیز پاک کنید.
- تا جایی که ممکن است گیج روغن را به داخل فشار دهید. (برای خودرو هایی که به گیج پیچی مجهز شده اند درپوش C را کاملا بچرخانید)
- دوباره گیج روغن را بیرون بکشید.
- میزان روغن را بخوانید. میزان روغن نباید هرگز زیر علامت A و یا بالاتر از علامت B باشد.

برای جلوگیری از سر رفتن و بالا زدن روغن در هنگام سرریز کردن روغن از قیف روغن استفاده نمایید.

اگر در میزان کم شدن مایعات خودرو متوجه مورد غیر طبیعی شدید و یا به ایرادی تکراری برخوردید، حتما به نمایندگی مجاز مراجعه کنید.

به هنگام کار در محفظه موتور مراقب گرمای احتمالی آن باشید. علاوه بر این، فن خنک کننده ممکن است در هر لحظه شروع به کار کند. خطر جراحت وجود دارد.



تحت هیچ شرایطی نباید روغن بیشتر از علامت B پر شود. چون باعث آسیب دیدن موتور و مبدل کاتالیزور می شود.





## میزان روغن موتور: اضافه کردن / پر کردن روغن (۱/۲)

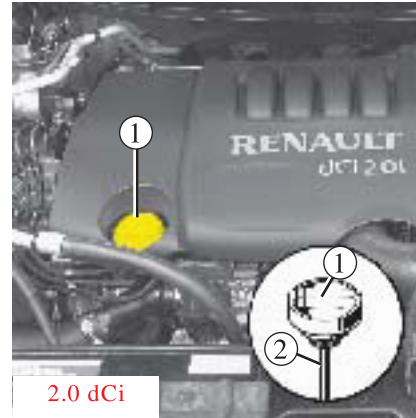

2.0 dCi

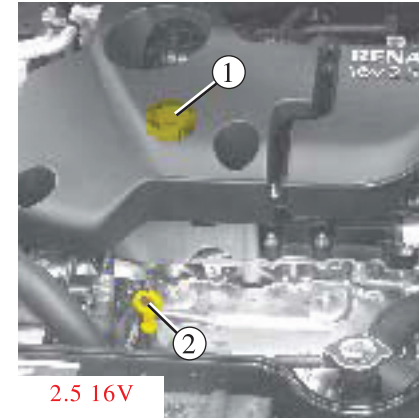

2.5 16V

- در پوش ۱ را باز کنید:

- روغن را بریزید تا سطح آن بالا بیاید (برای راهنمایی حجم بین حداقل و حداکثر بر روی گیج ۲ که بین ۱/۵ تا ۲ لیتر است را بخوانید که البته بسته به موتور متفاوت است)

- حدوداً ۲۰ دقیقه صبر کنید تا روغن کاملاً به موتور برسد.  
- با استفاده از گیج روغن ۲ میزان روغن را چک کنید.  
(همان طور که در بالا اشاره شد)

**اضافه کردن / پر کردن روغن**

خودرو باید روی یک سطح صاف پارک باشد و موتور باید خاموش و خنک باشد (به طور مثال: قبل از روشن کردن خودرو برای اولین بار در روز)

**درجه کیفی روغن موتور**

به کتابچه سرویس و نگهداری خودروتان مراجعه کنید.

از حد ماکزیمم بالاتر نروید و بستن درپوش شماره ۱ و قرار دادن گیج شماره ۲ در جای خود را فراموش نکنید.

## میزان روغن موتور: اضافه کردن / پر کردن روغن (۲/۲)

### تعویض روغن

فاصله زمانی تعویض روغن: به کتابچه سرویس و نگهداری خودرو خود مراجعه کنید.

میانگین ظرفیت تعویض روغن و فیلتر روغن  
(جهت اطلاع)

موتور ۲/۵ V16: ۵/۱ لیتر

موتور ۲/۰ dci: ۲/۴ لیتر

درجه کیفی روغن موتور

به کتابچه سرویس و نگهداری خودرو خود مراجعه نمایید.

 پر کردن: مراقب باشید زمانی که روغن را پر می کنید روغن بر روی اجزای موتور نریزد. زیرا باعث آتش سوزی می شود به یاد داشته باشید که درپوش را دوباره ببندید و محکم کنید. زیرا ممکن است روغن بر روی قطعات داغ موتور ریخته و باعث آتش سوزی شود.

 به هنگام کار در محفظه موتور مراقب گرمای احتمالی آن باشید. علاوه بر این، فن خنک کننده ممکن است در هر لحظه شروع به کار کند. خطر جراحت وجود دارد.

 هرگز موتور را در فضای بسته روشن نکنید. زیرا گازهای خروجی موتور رسمی هستند.

در صورت کم شدن غیر معمول یا پی در پی سطح مایعات، به نمایندگی مجاز مراجعه نمایید.

 تعویض روغن موتور: زمانی که موتور داغ است و شما می خواهید تعویض روغن را انجام دهید مراقب باشید که روغن سرریز نکند و به روی شما نپاشد.

## سطح مایعات (ادامه)

### فاصله های زمانی تعویض ها

به کتابچه سرویس و نگهداری خودروتان مراجعه نمایید.

### فاصله زمانی چک کردن

سطح مایع خنک کننده را مرتباً چک کنید (اگر مایع خنک کننده درون موتور خالی شود باعث بروز صدمات جدی به موتور می شود) در صورت لزوم پر کردن مخزن فقط از محصولات تأیید شده توسط بخش فنی که عملکردهای زیر را داشته باشند استفاده نمایید:

- محافظت در برابر یخ زدگی
- محافظت در برابر خوردگی سیستم خنک کننده

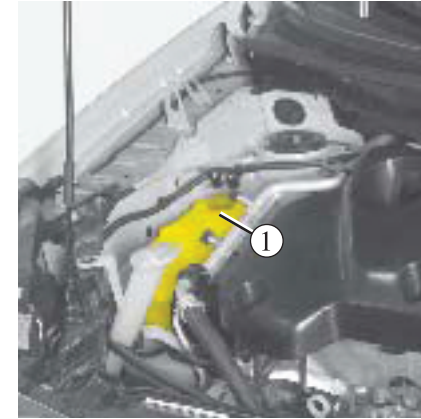

### مایع خنک کننده موتور

زمانی که موتور خنک است سطح این مایع در مخزن شماره ۱ باید بین علامت max و min باشد. قبل از اینکه به زیر علامت min برسد هنگام سرد بودن موتور آن را پر کنید.

در زمانی که موتور داغ می باشد.  
هیچ گونه عملیاتی نباید بر روی سیستم  
خنک کننده انجام پذیرد.  
خطر سوختگی!

در صورت کم شدن غیر معمول یا پی در پی سطح  
مایعات، به نمایندگی مجاز مراجعه نمایید.

## سطح مایعات (ادامه)

### میزان روغن ۲

کاهش ناچیز مقدار روغن ترمز به دلیل گرم شدن لنتها طبیعی می باشد. اما نباید از خط هشدار "min" پایین تر بیاید. اگر می خواهید دیسک و کاسه ترمز را چک کنید از شبکه ما و یا از وب سایت کارخانه مدارک و مستندات تشریحی و مورد نیاز را دریافت کنید.

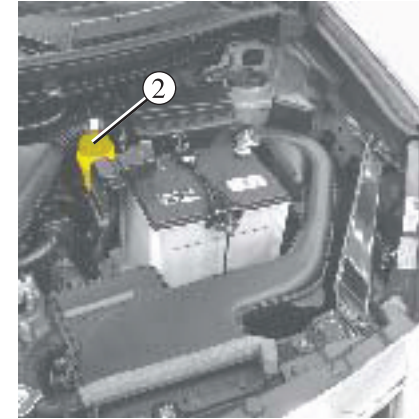

### سطح روغن ترمز

روغن ترمز را باید مرتباً چک کنید و مخصوصاً در صورتی که متوجه تغییرات ناچیزی در ترمزگیری شدید سریعاً روغن ترمز را چک کنید.

### پرکردن

بعد از انجام هرگونه عملیاتی بر روی سیستم ترمز، روغن ترمز باید توسط یک متخصص تعویض گردد. فقط از روغن های مورد تایید بخش فنی استفاده کنید. فقط از قوطی پلمپ شده استفاده کنید.

### فاصله زمانی تعویض ها:

به کتابچه سرویس و نگهداری خودروتان مراجعه نمایید.

به هنگام کار در محفظه موتور مراقب گرمای احتمالی آن باشید. علاوه براین، فن خنک کننده ممکن است در هر لحظه شروع به کار کند.  
خطر جراحت وجود دارد!



## میزان مایعات (ادامه) / فیلترها

### نوع مایع

محصول استفاده شده برای شستن شیشه و سطوح، باید حاوی ضدیخ برای فصل زمستان) باشد.

### نازل های شیشه شور

از یک وسیله نوک تیز مثل سوزن برای تنظیم نازل شیشه شور جلو استفاده کنید.

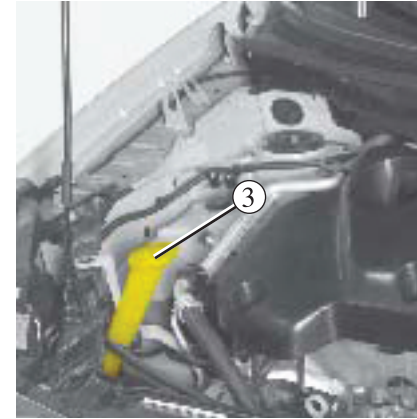

مخزن آب شیشه شور جلو / شوینده چراغ ها

### پرکردن

درپوش ۳ را باز کنید. آن را پر کنید تا جاییکه مایع درون آن را ببینید و سپس درپوش را محکم کنید.

### تکته:

بسته به نوع خودرو برای فهمیدن میزان مایع درون مخزن درپوش شماره ۳ را باز کنید و از گیج اندازه گیری استفاده کنید.

### فیلترها

تعویض فیلترها شامل (فیلتر هوا، فیلتر هوای محفظه سرنشین، فیلتر موتور و ...) می باشد.

در برنامه سرویس و نگهداری خودرو شما درج شده است.

فاصله زمانی میان تعویض فیلترها: به کتابچه خدمات سرویس و نگهداری خودرو مراجعه نمایید.



به هنگام کار در محفظه موتور مراقب گرمای احتمالی آن باشید. علاوه براین، فن خنک کننده ممکن است در هر لحظه شروع به کار کند. خطر جراحت وجود دارد.

## سیستم کنترل فشار باد چرخ ها

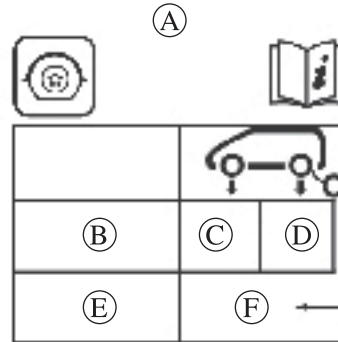

قسمت D: سیستم کنترل فشار باد چرخ های عقب

قسمت E: ابعاد چرخ زاپاس

قسمت F: سیستم کنترل فشار باد چرخ زاپاس

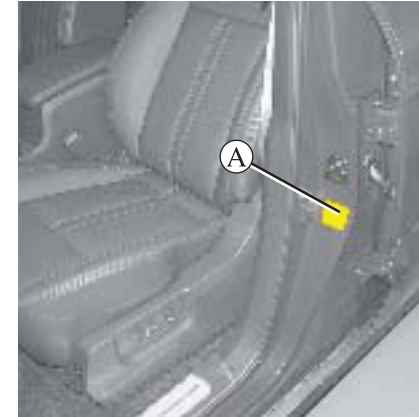

برچسب A نصب شده در ستون قسمت راننده نشان دهنده میزان فشار باد لاستیک می باشد در را باز کنید تا آن را بخوانید.

قسمت B: ابعاد تایر متناسب با خودرو.

قسمت C: فشار باد تایرهای جلو.

استفاده از زنجیر چرخ و ایمنی تایر: به اطلاعات گفته شده در بخش ۵ در مورد "تایرها" مراجعه کنید و بسته به نوع خودروتان از زنجیر چرخ استفاده کنید.

### نکته ویژه:

خودرو هایی که با بار سنگین حرکت می کنند (حداکثر وزن مجاز) و بکسل کردن تریلر حداکثر سرعت می بایست محدود به ۱۰۰ کیلومتر در ساعت و سیستم کنترل فشار باد چرخ می بایست به میزان 2.0 bar افزایش یابد. به اطلاعات بخش ۶ در مورد "وزن ها" مراجعه کنید.

## باطری

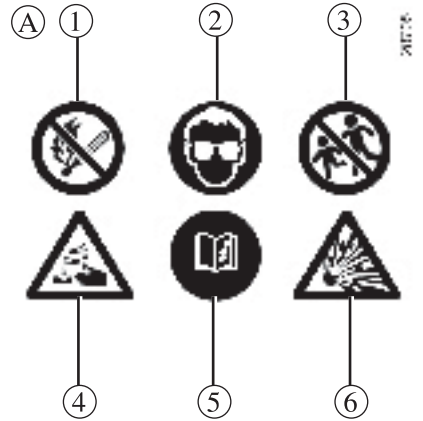

### برچسب A

نشانه های روی باطری را مشاهده نمایید:

- ۱- روشن کردن آتش و سیگار کشیدن ممنوع
- ۲- مراقبت از چشم هایتان ضروری است.
- ۳- دور از دسترس کودکان قرار دهید.
- ۴- خطر مواد منفجره
- ۵- به دستورالعمل ها مراجعه کنید.
- ۶- خطر مواد خورنده



به هنگام کار در محفظه موتور مراقب گرمای احتمالی آن باشید. علاوه براین، فن خنک کننده ممکن است در هر لحظه شروع به کار کند. خطر جراحت وجود دارد.

### تعویض باطری

به دلیل پیچیده بودن این عملیات برای این تعویض پیشنهاد می کنیم که به نمایندگی مراجعه نمایید.

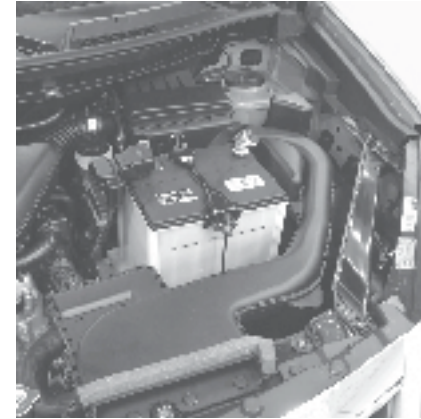

باطری نیازی به سرویس و نگهداری ندارد.



با توجه به اینکه این باطری مخصوص خودرو شما میباشد (وجود لوله تخلیه جهت جلوگیری از خوردگی و انفجار گاز ها)، مطمئن شوید که در موقع تعویض با باطری مثل همین باطری تعویض شود. با نمایندگی مجاز مشورت کنید.



در هنگام جابه جایی باطری مراقب باشید که تماس اسیدسولفوریک با پوست یا چشم هایتان تماس نداشته باشد.

در صورت رخ دادن این اتفاق محل مورد نظر را با آب سرد فراوان بشوئید و در صورت لزوم به پزشک مراجعه نمائید مطمئن شوید که آتش روشن، مواد داغ جرقه با باطری در تماس نباشند، زیرا باعث آتش سوزی می گردد.

## مراقبت و نگهداری از بدنه (۱/۲)

### مراقبت در مقابل عوامل خوردنده

اگرچه خودرو شما توسط مواد ضد خوردگی پوشیده شده است اما هنوز مواردی هستند که می‌توانند باعث خوردگی بدنه خودرو شما شوند:

- آلودگی جوی (شهرها و نواحی صنعتی)
- محیط نمکی (نواحی ساحل مخصوصا با هوای گرم)
- شرایط آب و هوایی فصلی و مرطوب (نمک پاشیده شده بر روی جاده در زمستان، آب استفاده شده برای شستشوی خیابان ها و ...)

### عوامل ساینده

- گرد و خاک موجود در هوا و شن هایی که توسط باد آورده می شود، گل و لای، سنگریزه هایی که از دیگر خودروها پرتاب می شود.
- برخورد ها و تصادفات جزئی
- برای بهره مند شدن از مزایای این راهکارها، حداقل توصیه ها به شما ارائه می شود تا کاملا در مقابل این خطرات ایمنی باشید.

### چه کارهایی را نباید انجام دهید.

- بخش های مکانیکی را تمیز و گریس زدائی نکنید (بخش های موتور) بخش زیرین خودرو را نشویید، لولاها (لولای درب باک بنزین) را تمیز نکنید. در قسمت هایی از بدنه خودرو که با رنگ پلاستیک رنگ شده اند (سپرها) از پاک کننده ها قوی و محصولات که توسط کارشناسان مورد تایید قرار نگرفته است استفاده نکنید. اگر به این هشدار ها دقت نکنید ممکن است خطر سایش و مشکلاتی را به همراه داشته باشد.
- شستن خودرو در نور آفتاب مستقیم یا درجه حرارت زیر صفر
- زدودن گرد و خاک و گل و لای بدون خیس کردن
- جمع شدن کثیفی روی هم
- زنگ زدن ذرات معلق



## سرویس و نگهداری از بدنه (۲/۲)

### چه کارهایی را باید انجام دهید:

- همیشه خودرو را سوئیچ خاموش بشوئید و مطمئن باشید که محصول شستشو دهنده مورد تأیید نمایندگی مجاز باشد. هرگز (از شوینده هایی که باعث خراش می شوند استفاده نکنید) و مطمئن شوید که خوب با آب پاک شده باشد.
- نقطه هایی که در اثر صمغ درختان و آلاینده های صنعتی به وجود آمده اند.
- فضولات پرندگان که در اثر انفصالات شیمیایی ممکن است باعث رنگ بری از بدنه خودرو شود و حتی ممکن است باعث ورقه ورقه شدن رنگ خودرو شود. فوراً خودرو را بشوئید تا این لکه ها پاک شوند. در صورت لزوم آن قسمت ها را پولیش کنید.
- نمک، به ویژه در رینگ لاستیک و زیر بدنه خودرو پس از رانندگی در جاده های شنی.
- گل در رینگ لاستیک و زیر بدنه خودرو.

- پس از مسافت های شنی و سنگی سطح خودرو را چک کنید تا مطمئن شوید رنگ آن آسیب ندیده باشد.
- برای جلوگیری از فرسایش رنگ، بیشتر قسمتهایی را که رنگ آنجا رفته است را تعمیر کنید تا بیشتر نشود.
- اگر خودرو شما گارانتی ضد سایش دارد حتماً از آن استفاده کنید به مدارک سرویس و نگهداری مراجعه نمایید.
- به قوانین محلی جهت شستشوی خودرو احترام بگذارید (خودرو خود را در مکان های عمومی نشوئید).
- قبل از اینکه روی ریل کارواش بروید، برف پاک کن های شیشه جلوی خودرو را خاموش کنید (به اطلاعات شستشو/خشک کردن شیشه جلو در بخش ۱ مراجعه کنید) آینه ها، چراغ های اضافی و تجهیزات جانبی خارجی را چک کنید و مطمئن شوید که تیغه های برف پاک کن با نوار چسب پوشیده شده باشند.
- اگر خودرو شما با آنتن رادیوئی مجهز شده است، آن را بردارید.
- بعد از شستشو به یاد داشته باشید که نوار را برداشته و آنتن را دوباره نصب کنید.
- سپرها، بدنه مکانیکی و... را با محصولات مورد تأیید بخش فنی تمیز نمایید.

ما مواد مخصوصی را برای سرویس و نگهداری انتخاب کرده ایم که می توانید آن ها را از نمایندگی های مجاز رنو تهیه نمایید.

## مراقبت از تزئینات داخل

هر نوع لکه ای را می توان با استفاده از آب (نیمه گرم) و صابون برطرف نمود، با ترکیب:

- صابون معمولی
- مایع ظرف شویی (۵/۰ درصد صابون و ۹۹/۵ درصد آب) از یک پارچه نرم مرطوب استفاده کنید.

### حالت های خاص

- بررسی تمیز کردن طلق شفاف مربوط به تجهیزات (مانند: صفحه نشانگرها، ساعت، نمایشگر دمای بیرون خودرو، نمایشگر رادیو و...) از پارچه نرم استفاده کنید (پارچه کتان) اگر تمیز نشد با دستمال نرم که به صابون و آب مرطوب شده است به آرامی آن را تمیز کنید و با یک دستمال خشک نرم یا کتانی خشک نمائید. شوینده های الکلی به هیچ وجه نباید استفاده شوند.

- کمر بند ایمنی

باید همیشه تمیز نگهداشته شود. از شوینده های مورد تائید بخش فنی استفاده کنید یا با آب گرم و صابون توسط اسفنج آن را بشوئید و با دستمال خشک آن را خشک نمائید. تحت هیچ شرایطی از مواد پاک کننده و حلال ها استفاده نکنید.

کارهایی که نباید انجام دهید:

استفاده از سیستم های شستشو با جریان آب پر فشار یا اسپری در داخل خودرو به هیچ وجه توصیه نمی شود: در صورت عدم رعایت احتیاط در هنگام استفاده، این امر می تواند به عملکرد صحیح اجزای الکتریکی یا الکترونیکی داخل خودرو آسیب برساند. قرار دادن وسایل مانند بوگیر، خوشبو کننده و ... که می تواند به پوشش روی جلو داشبورد آسیب برساند، بر روی دریچه های تهویه به هیچ وجه توصیه نمی شود.

## بخش ۵ : توصیه های کاربردی

۵.۲	پنجر شدن
۵.۳	کیت تعمیراتی پنجرگیری
۵.۴	تعویض چرخ
۵.۵	چرخ ها (ایمنی چرخ، چرخ ها، استفاده در زمستان)
۵.۸	چراغ های جلو (تعویض لامپ ها)
۵.۱۱	چراغ های عقب (تعویض لامپ ها)
۵.۱۴	چراغ های داخل (تعویض لامپ ها)
۵.۱۷	فیوزها
۵.۱۹	باطری : عیب یابی
۵.۲۱	کارت کلید رنو : باطری
۵.۲۲	نصب رادیو
۵.۲۳	لوازم جانبی
۵.۲۴	برف پاک کن ها (تعویض تیغه ها)
۲.۲۵	پدک کشیدن
۵.۲۹	بروز ایراد در عملکرد

5.1

## پنجر شدن

**خودروهایی که زاپاس آن ها از چهار چرخ دیگر کوچکتر می باشد:**

- هرگز بیشتر از یک عدد چرخ زاپاس برای یک خودرو استفاده نکنید.
- هرچه سریعتر چرخ زاپاس را با چرخ اصلی با همان اندازه تعویض نمایید.
- در طول مدت استفاده از چرخ زاپاس، که البته باید موقتی باشد، سرعت خودرو نباید از سرعت مشخص شده برروی برچسب قرار گرفته برروی چرخ تجاوز نماید.
- هنگامی که نیاز به نصب زنجیر چرخ باشد، لاستیک زاپاس را برروی یکی از چراغ های عقب نصب کنید تا اندازه لاستیک های جلو و میزان باد آن ها استاندارد باشد.
- نصب لاستیک زاپاس ممکن است در حرکت خودرو تغییر ایجاد کند. از شتابگیری و ترمزگیری ناگهانی پرهیز کنید و هنگام پیچیدن سرعت خود را کم کنید.



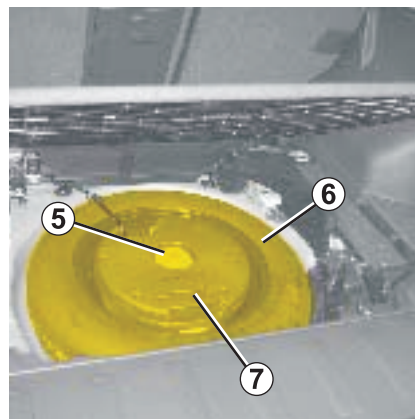

### نکته ویژه :

سیستم کنترل فشار باد چرخ ها ، میزان باد چرخ زاپاس را چک نمی کند.(وقتی چرخ زاپاس روی خودرو نصب می شود چراغ شناسایی چرخ جایگزین شده با چرخ زاپاس از روی نمایشگر صفحه نشانگر محو می شود) به بخش ۲ در مورد سیستم کنترل فشار باد چرخ ها مراجعه کنید.

اگر چرخ های زاپاس به مدت چند سال نگهداری شده باشند، از وضعیت مناسب آن برای استفاده ایمن توسط نمایندگی مجاز اطمینان حاصل نمایید.



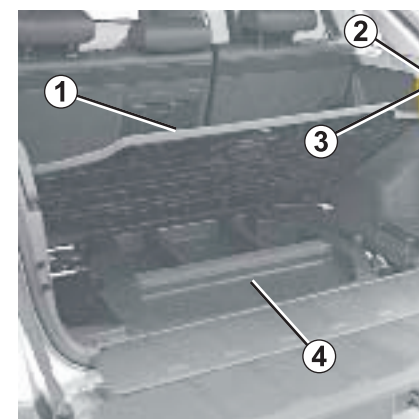

### چرخ زاپاس ۶

این چرخ در محفظه بار قرار دارد.

برای دسترسی به آن:

- در صندوق عقب را باز کنید. کف پوش صندوق عقب ۱ را بردارید و سپس کمر بند ۳ را به قلاب شماره ۲ وصل کنید، روکش صندوق ۴ را خارج کنید.
- پیچ واقع شده در مرکز چرخ زاپاس ۵ را در خلاف عقربه های ساعت بپیچانید تا باز شود، حال می توانید چرخ را بردارید.
- اگر خودرو با بلندگوی ۷ مجهز شده است نوار چسب را بردارید سپس آن را کنار بگذارید.
- چرخ زاپاس ۶ را خارج کنید.

## کیت تعمیراتی پنچرگیری

### ۱ جک

قبل از گذاشتن جک در جای خود آن را به درستی ببندید.

### ۲ دسته جک

### ۳ قلاب بکسل

به اطلاعات بخش ۵ در مورد یدک کش مراجعه کنید.

### ۴ آچار چرخ

برای بستن و باز کردن پیچ و مهره های چرخ استفاده می شود.

نکته : ابزارهای ۲ و ۴ در یک کیف قرار دارند.

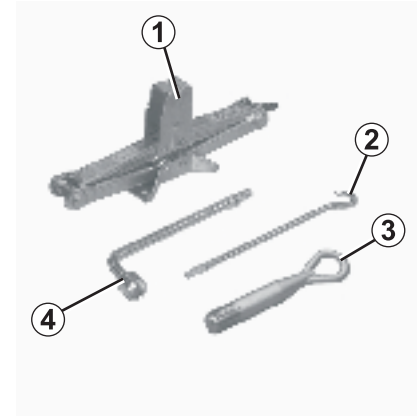

این وسایل در زیر کف پوش درون صندوق عقب قرار دارند.

هیچ ابزاری را بدون حفاظ مناسب درون خودرو قرار ندهید و چک کنید که هرکدام پس از استفاده کاملاً بسته شده باشند و در جایگاه خود در جعبه ابزار قرار بگیرند. خطر جراحت وجود دارد. اگر پیچ های مخصوصی در جعبه ابزار قرار دارد برای چرخ زاپاس فقط از آن ها استفاده کنید. به برچسب نصب شده بر روی چرخ زاپاس مراجعه نمایید. جک فقط برای تعویض چرخ طراحی شده است. تحت هیچ شرایطی نباید برای دسترسی قسمت زیرین خودرو آن استفاده شود.



## تعویض چرخ

## آچار چرخ ۱ و دسته چک ۶

(را به هم متصل نموده و در قلاب ۵ قرار دهید)  
آچار را چرخانده تا چرخ از زمین جدا شود. پیچ ها را باز کرده و چرخ را جدا نمائید.  
چرخ زاپاس را بر روی کاسه چرخ مرکزی گذاشته و بچرخانید تا سوراخ های چرخ و کاسه چرخ بر هم منطبق شوند.

اگر زاپاس دارای پیچ های مخصوص به خود باشد. فقط باید از آنها استفاده کرد پیچ ها را سفت بسته و چک کنید که چرخ ها به درستی درون کاسه چرخ قرار گرفته باشد و چک را بچرخانید تا آزاد شود.

زمانی که چرخ ها کامل روی زمین قرار گرفتند پیچ ها را بلافاصله سفت کنید : (میزان گشتاور سفت کردن پیچ ها: ۱۰۸ نیوتن متر)



وقتی که چرخ پنچر می شود، در اولین فرصت ممکن آن را تعویض نمایید.

چرخ که پنچر می شود همواره باید توسط یک متخصص بازدید شود (و تعمیر شود) همیشه می بایست توسط یک کارشناس بررسی شود.

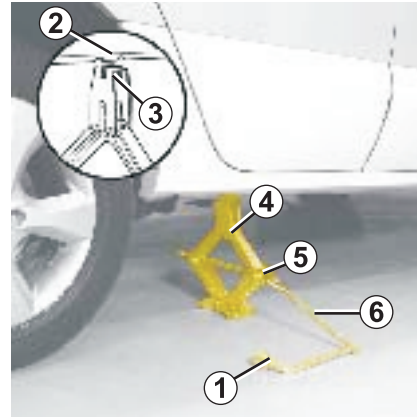

از آچار شماره ۱ برای باز کردن پیچ های چرخ استفاده کنید و آن را طوری قرار دهید که آچار چرخ را طوری قرار دهید که بتوانید به روی آن ضربه وارد کنید.

با چرخاندن دسته چک، چک ۴ را به سمت بالا برده تا با صفحه زیر رکاب خودرو تماس شود. (چک می بایستی به آرامی به زیر خودرو هل داده شود) و سر چک ۳ به نقطه ۲ برسد.

## پیچ ضد سرقت

اگر از پیچ های ضد سرقت استفاده می کنید آنها را نزدیک جای ممکن به سوپاپ باد ببندید. (ممکن است نتوانید قالباق را نصب کنید)

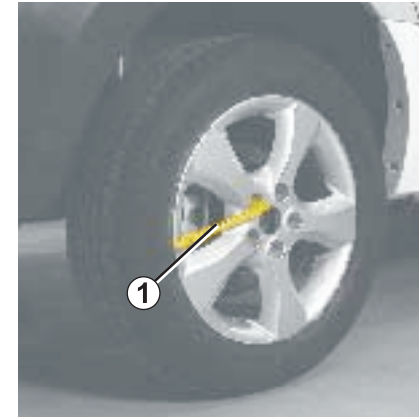

خودرو را در محلی دور از شلوغی و در سطحی صاف قرار داده تا چک لیز نخورد.

(در صورت لزوم یک حائل در زیر پایه چک قرار دهید). چراغ فلاشرها را روشن کنید. ترمز دستی را بکشید و دنده را درگیر کنید (دنده یک یا دنده عقب و یا P برای خودرو های دنده اتوماتیک) از همه سرنشینان بخواهید که پیاده شوند و از خودرو فاصله بگیرند.

## لاستیک ها (۱/۳)

### ایمنی چرخ و لاستیک

چرخ ها تنها ارتباط خودرو و جاده می باشند. بنابراین ضروری است که در شرایط خوبی از آنها مراقبت شود. شما باید مطمئن شوید که چرخ های خودرو شما با شرایط جاده ای محل زندگی شما هماهنگ هستند.



### نگهداری از لاستیک ها

لاستیک ها باید در وضعیت مناسبی باشند و آج های آن ها از برآمدگی خوبی برخوردار باشند، لاستیک های تایید شده توسط سرویس فنی، دارای مشخصه های نشان دهنده فرسودگی هستند که از علامت ها و نقوش تعبیه شده در ضخامت آج ساخته شده اند.

هنگامی که سایش آج لاستیک به حد نوارهای نشانگر فرسایش می رسد به صورتی که قابل رویت باشند ۲، ضروری است که لاستیک ها تعویض شوند زیرا ضخامت آن ها در این حالت بیش از ۱.۶ mm نمی باشد و روی سطوح خیس نمی تواند پایداری مناسبی داشته باشد. از جمله مواردی که سبب فرسوده شدن سریع تر لاستیک ها می شود، می توان از رانندگی با بار زیاد، مسیرهای طولانی در اتوبان ها به خصوص در هوای گرم و همچنین در جاده های ناهموار اشاره کرد.



حوادث حین رانندگی مثل برخورد با جدول پیاده رو، ممکن است باعث آسیب چرخ و قالباق شده و منجر به خارج شدن از محور شدن تایر و رینگ چرخ ها شده و نیز به هم خوردن تنظیمات اکسل جلو و عقب منجر شود.



زمانی که نیاز به تعویض تایر بود، حتما باید تایر های همسان، هم سایز، هم نوع استفاده شوند. چرخ هایی که بر روی خودرو نصب می شوند باید توسط نمایندگی مجاز تأیید شده و مانند تایر اصلی باشند.

## لاستیک ها (۲/۳)

### فشار باد چرخ

رعایت کردن میزان فشار باد چرخ ها مهم است (حتی چرخ زاپاس) فشار باد باید یکبار در ماه و به علاوه قبل از هر مسافرت طولانی چک شود (به برجسب نصب شده بر لبه در سمت راننده مراجعه نمایید)



#### فشار باد نامناسب

باعث سایش غیر عادی لاستیک و ایجاد حرارت اضافی درجین حرکت می شود. این ها عواملی هستند که تاثیر جدی بر روی ایمنی می گذارند و باعث:

- عدم پایداری مناسب در سطح جاده
- خطر انفجار یا کنده شدن آج لاستیک

فشار باد لاستیک بستگی به وزن و سرعت خودرو دارد. فشار باد لاستیک را متناسب با شرایط استفاده تنظیم کنید. (به اطلاعات ارائه شده مربوط به "فشار باد لاستیک" مراجعه کنید).

### تعویض لاستیک ها



به دلیل ایمنی، این عمل باید فقط به یک متخصص سپرده شود. سوار کردن یک لاستیک متفاوت می تواند موارد زیر را تغییر دهد:

- تطابق خودرو شما با استانداردهای جاری
- رفتار آن در پیچ ها
- احساس سفتی در فرمان
- صدای ایجاد شده از چرخ ها
- بستن زنجیر چرخ

### چرخ زاپاس اضطراری

به اطلاعات موجود "چرخ زاپاس" و دستورات "تعویض چرخ" در بخش ۵ مراجعه نمایید.

زمانی که چرخ خنک است باید فشار آن را چک کنید: به فشار باد زیادی که به دلیل هوای گرم یا رانندگی با سرعت بالا به وجود آمده است اعتنائی نکنید. هنگامیکه بازدید میزان باد بر روی لاستیک های خنک ممکن نباشد. باید به میزان فشارهای اندازه گیری شده مقادیر ۰.۲ تا ۰.۳ بار (یا 3psi) اضافه کرد. هرگز باد یک لاستیک داغ را تخلیه نکنید.

#### نکته ویژه:

بسته به نوع خودرو، آداپتور مخصوصی وجود دارد که باید قبل از باد شدن چرخ درون سوپاپ قرار گیرد.



توجه، گم شدن درپوش سوپاپ یا بد بسته شدن آن ممکن است منجر به کاهش فشار باد شود. همیشه از درپوش های سوپاپ مشابه یا درپوش های اولیه استفاده کنید و آنها را کاملا محکم کنید.



## چرخ‌ها (۳/۳)

## تعویض محل چرخ‌ها

## استفاده در زمستان

## زنجرها

برای اطمینان بیشتر، بستن زنجر چرخ بر روی چرخ‌های عقبی اکیدا ممنوع است.

زنجرها را بر روی چرخ‌هایی که بزرگ‌تر از چرخ‌های اصلی باشند نمی‌توانند نصب شوند.

## چرخ‌های زمستانی یا برفی

ما توصیه می‌کنیم که این تایرها برای هر چهار چرخ استفاده شوند تا مطمئن شوید که خودرو شما بیشترین اصطکاک و چسبندگی را دارد.

**هشدار:** این لاستیک‌ها، گاهی شامل موارد زیر می‌باشند. جهت چرخش، شاخص حداکثر سرعت تعیین شده که ممکن است از حداکثر سرعت خودرو کمتر باشد.

## لاستیک یخ شکن

استفاده از این لاستیک‌ها فقط برای یک دوره زمانی محدود که توسط قوانین و مقررات محلی مشخص می‌شود، ممکن است رعایت سرعت تعیین شده در قوانین جاری الزامی است. این لاستیک‌ها حداقل باید بر روی دو چرخ جلو سوار شوند.

در همه این موارد، پیشنهاد می‌کنیم که با نمایندگی مجاز تماس بگیرید و در مورد استفاده درست کلیه تجهیزات از پرسنل نمایندگی کمک بگیرید.

خودروهایی که به سیستم نشاتگر فشار باد



لاستیک مجهز می‌باشند:

سیستم کنترل فشار باد چرخ‌ها در عرض ۸ دقیقه چرخ‌هایی را که تعویض یا جابه‌جا شده‌اند شناسایی می‌کند. سیستم در طول این زمان کار نمی‌کند. وقتی که سیستم کنترل فشار باد چرخ، چرخ‌های جابه‌جا شده را شناسایی می‌کند، اطلاعات فرستاده شده توسط سیستم ممکن است نادرست باشد و این موضوع می‌تواند اثرات جدی دربر داشته باشد.



زنجرها فقط برای چرخ‌های هم‌سایز با چرخ اصلی خودرو شما مناسب هستند.

## چراغ های هالوژن : تعویض لامپ ها

### چراغ راهنما

نگهدارنده لامپ ۱ را یک چهارم دور بچرخانید و لامپ را خارج کنید.

نوع لامپ : PY21W

### چراغ کوچک جلو

پایه لامپ ۶ را جدا کنید و سپس لامپ را بردارید.

نوع لامپ : W5W

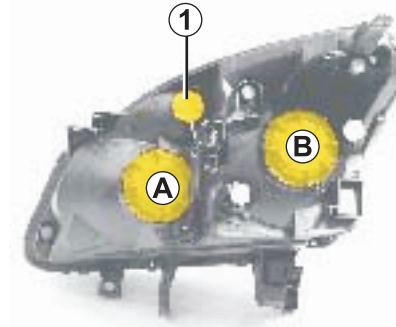
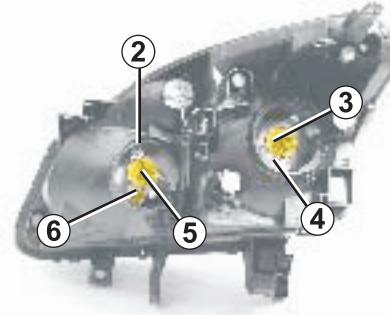

### چراغ های نور پایین / نور بالا

در پوش A یا B را درآورید سپس اتصال ۵ یا ۳ را از لامپ جدا کنید.

به منظور آسیب نرساندن به شیشه پلاستیکی چراغ ها، الزاما از لامپ های ضد ماوراء بنفش ۵۵ ولت استفاده نمایید. اتصال ۵ یا ۳ را با فشار دادن بر روی اهرم ۲ یا ۴ جدا کنید، سپس کل مجموعه را از محفظه اش خارج نمایید.

لامپ 3 ← H7 (طول عمر زیاد)

لامپ 5 ← H7

شیشه لامپ را با انگشت خود لمس نکنید. آن را با پایه نگهدارید.

بعد از تعویض لامپ، درپوش آن را دوباره با دقت سرچایش قرار دهید.

به دلیل اینکه پوششهای حفاظتی به هنگام تعویض لامپ ها باید در آورده شوند، بنابراین توصیه می شود که تعویض لامپ ها را به نمایندگی مجاز بسپارید.

جهت پیشگیری از خطر احتمالی می توانید جعبه ابزار اضطراری را از نمایندگی مجاز تحویل بگیرید که شامل یک دست کامل از فیوزها و لامپ های یدکی می باشد.

لامپ ها تحت فشار هستند و ممکن است هنگام تعویض شکسته شوند.  
خطر صدمه دیدن!

هنگام کار در نزدیکی موتور، مراقب گرمای احتمالی آن باشید. علاوه بر این موتور فن رادیاتور ممکن است هر لحظه شروع به کار کند.  
خطر صدمه دیدن!

## چراغ زنون جلوی خودرو : تعویض لامپ ها

### تمیز کردن چراغ های جلو

از آنجائیکه چراغ ها از جنس پلاستیک هستند از دستمال نرم با کتان برای تمیز کردن آن استفاده کنید. اگر تمیز نشد آن را با آن را با آب و صابون خیس کرده و چراغ ها را تمیز کنید.  
در آخر، با دقت و با یک دستمال نرم آن را خشک کنید.

تحت هیچ شرایطی از مواد و مایعاتی که دارای الکل هستند استفاده نکنید.

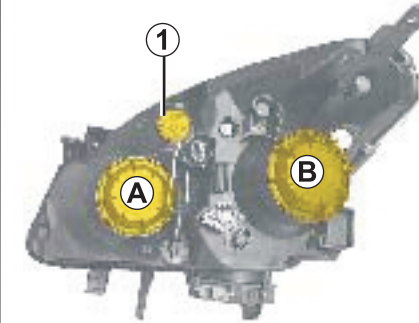
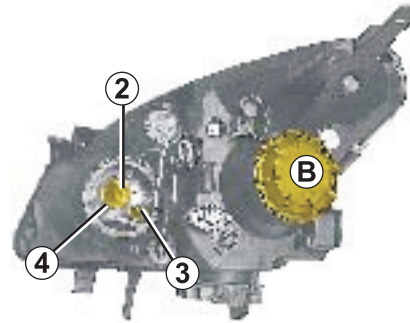

### چراغ های روشن کننده پیچ ها

درپوش A را بردارید، اتصال ۲ را فشار دهید سپس لامپ ۴ را باز کنید.

نوع لامپ: H 7

### چراغ کوچک جلو

کاور A را بردارید، سپس پایه لامپ ۳ را جدا کنید.

نوع لامپ W5W

### چراغهای راهنما

پایه لامپ ۱ را به سمت چپ بچرخانید.

نوع لامپ: PY21W

پیشنهاد می کنیم که برای تعویض لامپ چراغ ها به نمایندگی مجاز مراجعه نمائید. زیرا بعضی از قطعات (مثل باطری، پایه باطری) باید درآورده شوند.

چراغ نور پایین با لامپ های زنون B

نوع لامپ: D2S



ممکن است موتور در حین استفاده طولانی مدت داغ شود و در این زمان فن شروع به کار کرده و موتور را خنک می کند.  
خطر آسیب دیدن!



برای نصب این چراغ ها نیاز به نصب پایه مخصوص می باشد. نصب چراغ زنون بر روی خودرویی که برای این چراغ طراحی نشده است ممنوع می باشد.



از آنجائی که لمس کردن قطعات ولتاژ بالا خطرناک است.

## چراغ های جلو : چراغ های مکمل / چراغ های مه شکن

### چراغ های اضافی

اگر می خواهید چراغ های مه شکن یا چراغ های با برد زیاد بر روی ماشین خود نصب کنید، با نمایندگی مجاز مشورت کنید.



چراغ های مه شکن جلو ۱

تعویض لامپ :

با نمایندگی مجاز مشورت کنید.

نوع لامپ: H 11



هرگونه عملیاتی بر روی سیستم الکتریکی باید تحت نظر نمایندگی مجاز صورت گیرد: زیرا هرگونه اتصال غیر صحیح ممکن است به تجهیزات الکتریکی (قطعات و خصوصا آلترناتور) آسیب وارد کند. به علاوه، در نمایندگی مجاز قطعات لازم جهت نصب این تجهیزات موجود می باشد.



لامپ ها تحت خلاء هستند هنگام تعویض امکان شکستن آنها وجود دارد.  
خطر صدمه دیدن!

## چراغ های عقب: تعویض لامپ ها (۱/۳)

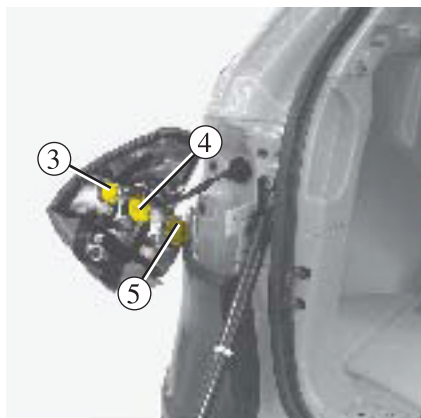

با فشار دادن به سمت عقب مجموعه چراغ را آزاد کنید.  
پایه لامپ ۴- ۳ یا ۵ را یک چهارم دور بچرخانید و سپس لامپ را تعویض کنید.  
**نکته :** مطمئن شوید که قبل از نصب چراغ، سیم برق در سرجای خود قرار گرفته باشد.

لامپ کوچک عقب

نوع لامپ: W5W

راهنما ۴

نوع لامپ: PY21W

چراغ ترمز ۵

نوع لامپ: PY21W

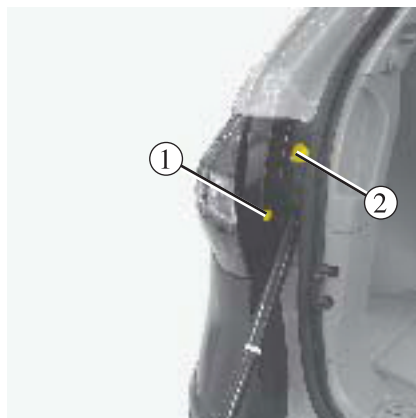

### بیرون آوردن لامپ ها

درب عقب خودرو را باز کنید، سپس درپوش ۱ را با پیچ گوشتی دو سو باز کنید.  
پوشش ۲ را بردارید سپس مهره پشتی را باز کنید.

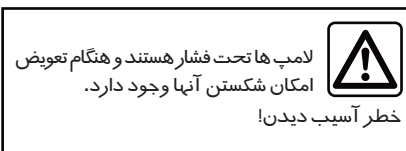

در هر صورت، به دلیل اینکه بعضی قطعات بدنه می بایست باز شود به شما توصیه می کنیم جهت تعویض لامپ ها به نمایندگی مجاز مراجعه نمایید.

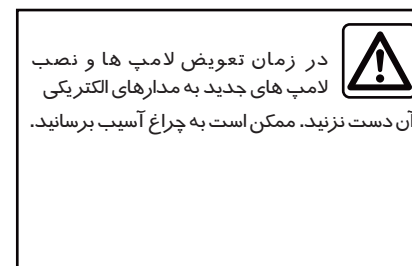

## چراغ های عقب : تعویض لامپ ها (۲/۳)



### چراغ ترمز سوم ۱۰

با نمایندگی مجاز مشورت کنید.

### چراغ مه شکن عقب ۱۱

(بسته به نوع ماشین)  
با نمایندگی مجاز مشورت کنید.

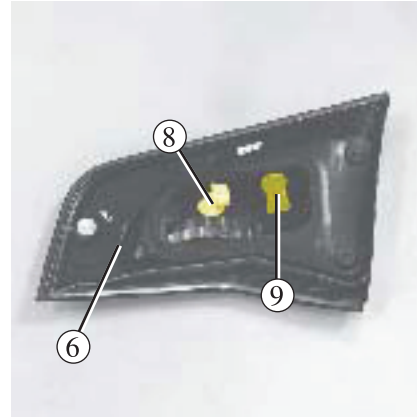

پایه لامپ ۸ یا ۹ را یک چهارم دور بچرخانید سپس لامپ را تعویض کنید.

**تکته:** قبل از نصب مجموعه چراغ از سر جای خود قرار گرفتن سیم برق، اطمینان حاصل کنید.

### چراغ های دنده عقب ۸

نوع لامپ: W16W

### چراغ کوچک عقب ۹

نوع لامپ: W5W

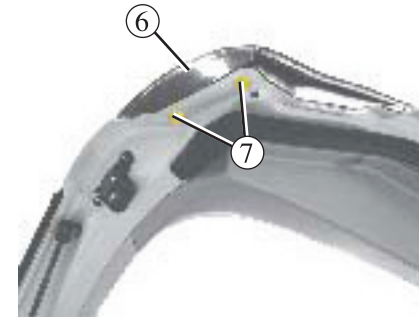

### چراغ کوچک عقب و چراغ دنده عقب روی در صندوق

قبل از باز کردن چراغ ۶ و فشار دادن آن به سمت بیرون، پیچ های ۷ در را باز کنید.



برای تعویض لامپ ها، ماشین خود را با جک بالا نبرید.

خطر جراحات!



لامپ ها تحت فشار هستند و هنگام تعویض امکان شکستن آنها وجود دارد.

خطر آسیب دیدن!

### چراغ های عقب و چراغ های بغل : تعویض لامپ ها (۳/۳)

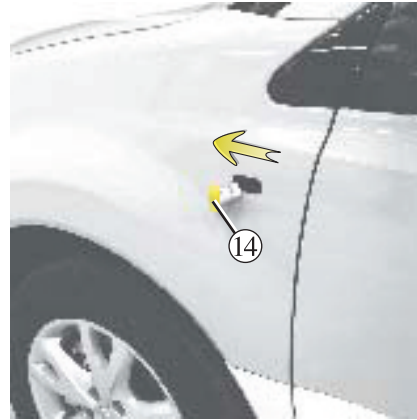

چراغ راهنما ۱۴

چراغ راهنمای ۱۴ را به سمت جلو فشار داده و به سمت بیرون بچرخانید تا باز شود. پایه لامپ را یک چهارم دور دور بچرخانید و لامپ را بیرون بیاورید.  
نوع لامپ: WY5W

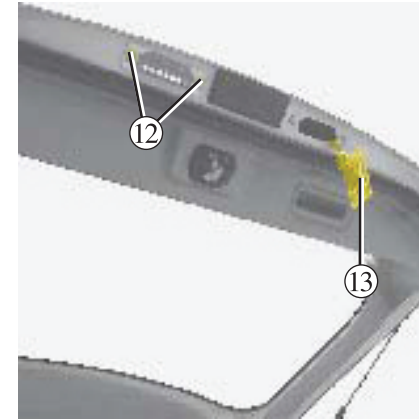

چراغ های پلاک خودرو ۱۳

دو پیچ ۱۲ را باز کنید سپس چراغ را باز کنید. روکش شفاف چراغ را باز کنید (از پیچ گوشتی دو سویا مشابه آن استفاده کنید). لامپ را تعویض کنید.  
نوع لامپ: W5W

لامپ ها تحت فشار هستند و هنگام تعویض امکان شکستن آنها وجود دارد.  
خطر آسیب دیدن!

### چراغ های داخل : تعویض لامپ ها (۱/۳)

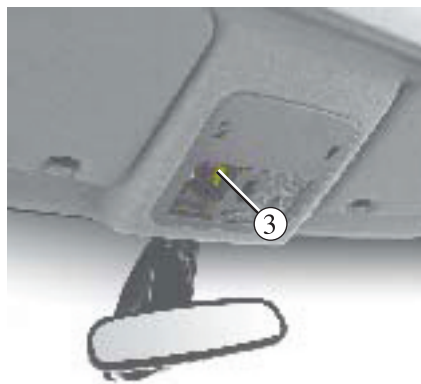

لامپ را باز کنید.  
نوع لامپ : C5W لامپ هلالی

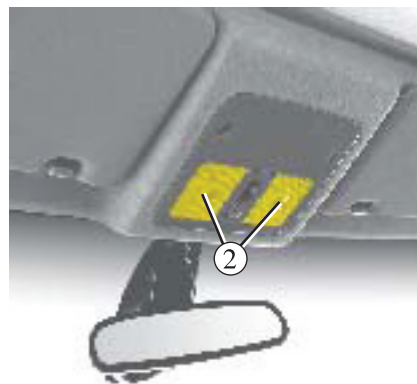

چراغ سقف  
روکش شفاف ۲ را با استفاده از پیچ گوشتی دو سو یا  
چیزی شبیه آن باز کنید.

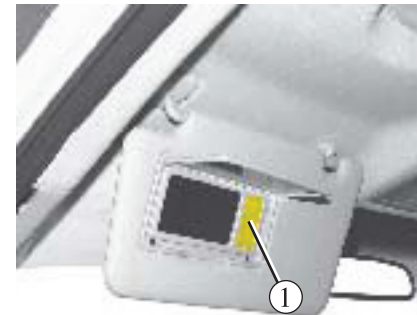

چراغ آینه آفتابگیر  
با استفاده از یک پیچ گوشتی دوسو یا ابزاری مشابه روکش  
شفاف موجود را در آورید.  
لامپ را باز کنید.  
نوع لامپ : 12V 0.15A

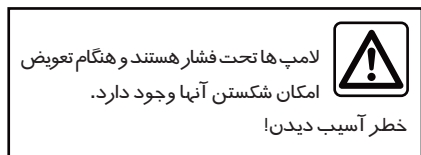

لامپ ها تحت فشار هستند و هنگام تعویض  
امکان شکستن آنها وجود دارد.  
خطر آسیب دیدن!

5.14



### چراغ های داخل : تعویض لامپ ها (۲/۳)

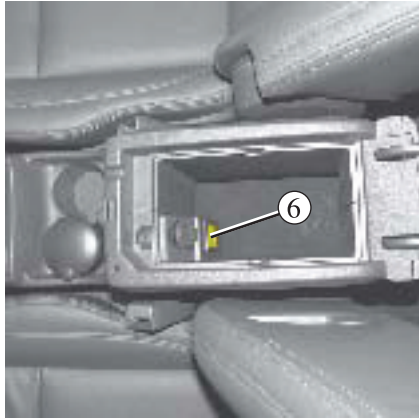

**چراغ کنسول وسط ۶**  
با نمایندگی مجاز مشورت کنید.



**چراغ های در ۵**  
با استفاده از پیچ گوشتی دو سو چراغ شماره ۵ را باز کنید.  
روکش شفاف را باز کرده و سپس لامپ را تعویض کنید.  
نوع لامپ : W5W

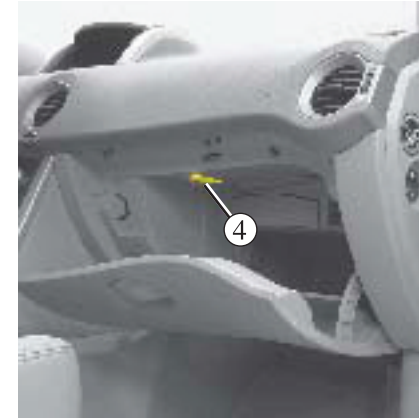

**چراغ جعبه داشبورد ۴**  
با نمایندگی مجاز مشورت کنید.

لامپ ها تحت فشار هستند و هنگام تعویض  
امکان شکستن آنها وجود دارد.  
خطر آسیب دیدن!

### چراغ های داخل : تعویض لامپ ها (۳/۳)

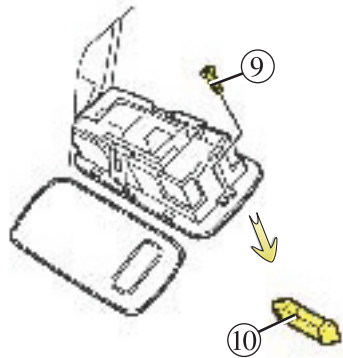

پیچ ۹ را باز کنید (با استفاده از پیچ گوشتی دو سو)  
سپس روکش شفاف باز کنید. لامپ ۱۰ را بیرون بیاورید.

نوع لامپ : C5W لامپ هلالی

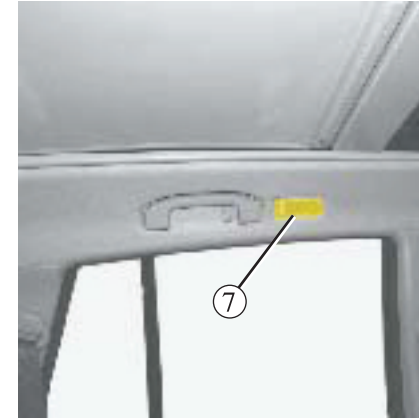
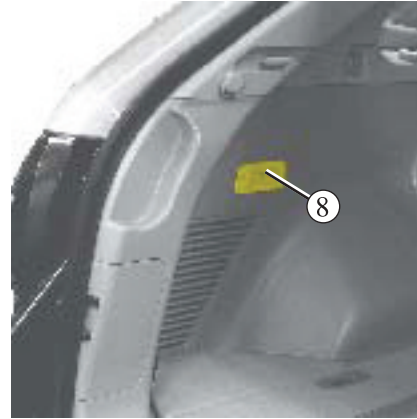

چراغ های قسمت سرنشین عقب ۷ و چراغ صندوق  
عقب ۸  
چراغ ۷ یا ۸ را با استفاده از پیچ گوشتی دو سو یا چیزی  
شبيه آن باز کنید.

لامپ ها تحت فشار هستند و هنگام تعویض  
امکان شکستن آنها وجود دارد.  
خطر آسیب دیدن!



## فیوزها (۱/۲)

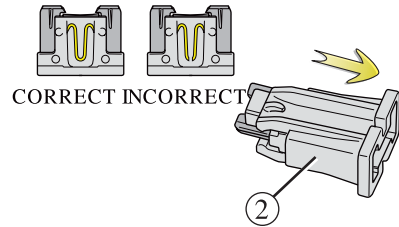

برای جدا کردن فیوز از انبر ۲ استفاده کنید.  
فیوز را عقب بکشید تا از انبر جدا شود.  
دوباره از فیوز استفاده نکنید.

مطابق با مقررات موجود با توجه به نکات ایمنی:  
شما می توانید از نمایندگی های مجاز، یک جعبه  
حاوی انواع لامپ ها و فیوز ها را تهیه نمایید.

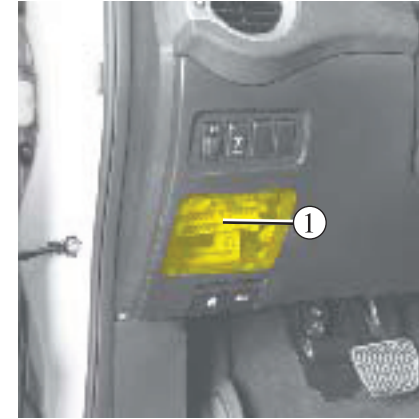

### جعبه فیوز ۱

اگر هر یک از قطعات برقی از کار افتاد وضعیت فیوز را  
چک کنید.  
در پوشش را باز کنید.  
برای شناخت فیوز ها به برچسب مخصوص فیوز در  
صفحه بعد مراجعه کنید.

فیوز مورد نظر را امتحان کنید، در صورت  
نیاز، در صورت نیاز آن را باید با یک فیوز  
باشدت جریان یکسان جایگزین نمایید.  
استفاده از فیوز با شدت جریان قوی تر می تواند باعث  
داغ شدن بیش از حد مدار الکتریکی گردد.  
(خطر آتش سوزی!)

## فیوزها (۲/۲)

قرار گیری فیوزها (بسته به میزان تجهیزات)

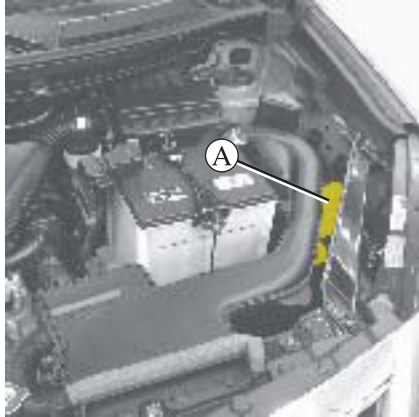

بعضی از عملکردها بوسیله فیوزهایی که در جعبه فیوز موتور قرار دارند، محافظت می شوند. با توجه به اینکه بازبینی و تعویض احتمالی آنها مشکل است، توصیه می شود برای تعویض این فیوزها به نمایندگی های مجاز مراجعه کنید.

محل قرار گیری	نشانه
انتقال قدرت به چهار چرخ	
گرم کن آینه بغل	
گرم کن شیشه عقب	
سوکت های برق	
فندک	
سیستم صوتی و آینه های برقی	
تهویه هوا	

محل قرار گیری	نشانه
کیسه هوا	
تجهیزات برقی	
شمارشگر	METER
سیستم صوتی	
تجهیزات برقی	
چراغ ترمز	STOP
چراغ داخل	
تجهیزات جانبی و آپشن ها	SPARE

## باطری :عیب یابی (۱/۲)

### برای جلوگیری از خطر جرقه زدن:

- مطمئن شوید که قبل از قطع و وصل کردن باطری کلیه مصرف کننده های برقی (چراغ های جلوی راننده و ...) خاموش باشد.
- وقتی باطری در حال شارژ است، قبل از قطع و وصل کردن باطری، شارژر را جدا کنید.
- وسایل فلزی را روی باطری نگذارید زیرا ممکن است بین باطری و جسم فلزی اتصال برقی برقرار شود.
- همیشه بعد از خاموش کردن موتور ۱ دقیقه صبر کنید و بعد باطری را جدا کنید.
- پس از نصب مجدد باطری، از اتصال صحیح قطب های آن اطمینان حاصل کنید.



باطری را با دقت حمل کنید، زیرا دارای اسید سولفوریک است و نباید با پوست و چشم برخورد داشته باشد.

اگر این اتفاق رخ داد قسمت مورد نظر را با آب سرد فراوان بشویید. در صورت لزوم با پزشک مشورت نمایید.

مطمئن شوید که آتش، اجسام داغ و جرقه ای با باطری در تماس نباشد، زیرا خطر انفجار وجود دارد.

هنگام کارکرد در محفظه موتور، مراقب گرمای احتمالی آن باشید.

در هنگام کار بر روی موتور، فن رادیاتور می تواند در هر لحظه شروع به کار نماید.

خطر زخم و جراحت جدی!

## باطری :عیب یابی (۲/۲)

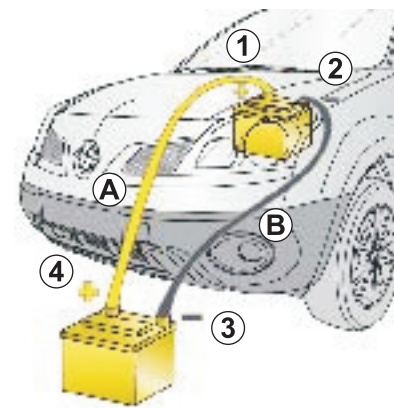

### نحوه اتصال شارژر باطری

شارژر باطری باید با باطری ۱۲ ولتی سازگار باشد.

در زمان خاموش بودن موتور، کابل های برق متصل به دو قطب باطری را جدا کنید و این عمل را ابتدا با باز کردن قطب منفی انجام دهید.

به دستور العملی که سازنده دستگاه شارژر باطری داده است مراجعه کنید.

### روشن کردن خودرو با استفاده از باطری یک خودروی دیگر

در صورتی که مجبور به استفاده از باطری کمکی شدید، از کابل های مناسب با سطح قطع بزرگ استفاده کنید.

هر دو باطری باید به طور یکسان دارای ولتاژ ۱۲ ولت باشند. توان باطری کمکی (آمپر ساعت Ah) باید حداقل برابر با باطری تخلیه شده باشد.

مطمئن شوید که خطری از بابت اتصال دو خودرو وجود ندارد (وقتی قطب های مثبت به هم متصل می شوند خطر اتصال کوتاه پیش می آید) و باطری تخلیه شده به طور صحیح متصل شده است. سوئیچ خودرو را ببندید. خودرو کمکی را روشن کرده و دور موتور آن را متعادل نگه دارید.

کابل اتصال مثبت (+) A را ابتدا بر روی قطب (+) ۱ باطری تخلیه شده محکم کنید، سپس آن را بر روی قطب (+) ۲ باطری کمکی متصل نمایید.

کابل اتصال (-) B را ابتدا بر روی قطب (-) ۳ باطری کمکی محکم کنید. سپس آن را بر روی قطب (-) ۴ باطری تخلیه شده متصل نمایید.

چک کنید که اتصال بین کابل های A, B نباشد. کابل برق A که مثبت است نباید به هیچ جسم فلزی برخورد کند. خطر آسیب دیدن به خودرو وجود دارد.

کابل های A و B را به همین ترتیب و برعکس جدا کنید به طور عادی استارت بزنید و به محض روشن شدن موتور کابل های A و B را در جهت عکس عمل اتصال جدا نمایید.

(۱-۲-۳-۴)



ممکن است مراحل خاصی برای شارژر باطری نیاز باشد. با نمایندگی مجاز تماس بگیرید. از جرقه زدن جلوگیری کنید، زیرا ممکن است فوراً باعث انفجار شود و باطری را در محلی امن و مناسب شارژر کنید. خطر جراحت جدی وجود دارد.

5.20

## کارت رنو : باطری

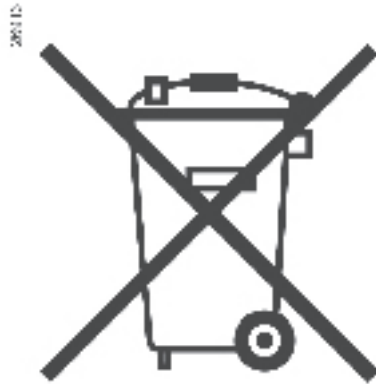

### مشکلات عملکردی

اگر باطری برای عملکرد کارت خیلی ضعیف شده باشد، خودرو همچنان می تواند روشن شود، قفل یا باز شود (به اطلاعات " روشن کردن موتور " و " قفل / باز کردن درب ها " مراجعه کنید)

باطری ها در نمایندگی مجاز موجود می باشد و مدت مصرف آنها ۲ سال است. چک کنید که روی باطری زنگ نزنده باشد احتمال اتصال غیر صحیح وجود دارد.

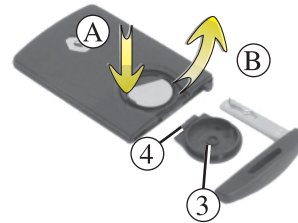

برای نصب مجدد، این فرآیند را به صورت معکوس انجام دهید، چک کنید که درپوش ۳ به درستی قفل شده باشد (اگر به درستی قفل نشود احتمال بستن نادرست در وجود دارد) سپس یکی از کلیدهای روی کارت را فشار دهید تا این پیام ناپدید شود.  
توجه: به هنگام تعویض باطری کارت کلید رنو توصیه می شود به مدارهای الکتریکی کارت کلید دست نزنید.

باطری های مصرف شده خود را دور نریزید، آنها را به سازمان مسئول جمع آوری و بازیافت باطری ها تحویل دهید.

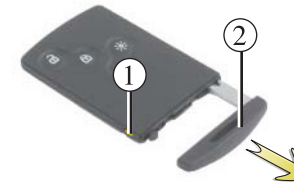

### تعویض باطری

وقتی پیغام "low card battery" (باطری کارت تعویض شود) بر روی صفحه نشانگرها ظاهر می شود، زمان تعویض باطری کارت کلید است. کلید ۱ را فشار دهید کلید اضطراری ۲ را بکشید و سپس درپوش ۳ را با استفاده از زبانه ۴ باز کنید. با فشار دادن یک سمت باطری آن را تکان دهید. (جهت A) و سمت دیگر را بکشید (جهت B) و سپس آن را تعویض کنید. مطمئن شوید که قطب و مدل که بر روی برچسب ۳ نشان داده شده به طور صحیح باشد.

## نصب رادیو



**بلند گوی های در ۳**  
با نمایندگی مجاز تماس بگیرید.

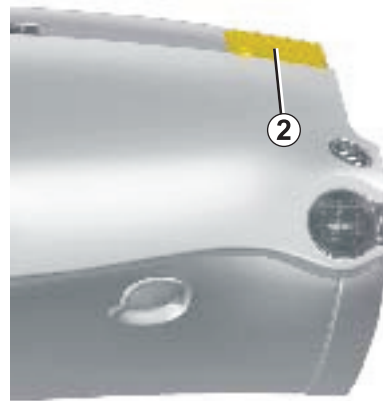

**بلندگوهای صدای زیر (تیوتر)**  
برای دسترس به سیم های بلندگوها به کمک یک ابزار ظریف مانند پیچ گوشتی، توری ۲ را بیرون بیاورید.

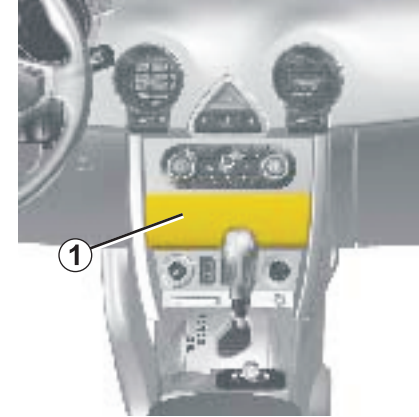

**محل قرار گیری رادیو ۱**  
روکش خالی را باز کنید. آنتن، قطب + و - سیم اتصال بلندگو در پشت آن قرار دارد.

- در همه موارد، دنبال کردن دقیق دستورالعمل های سازنده خودرو خیلی مهم است. لطفا این دستورالعمل ها را در کنار مدارک خودرو نگهداری نمایید.
- مشخصات نگهدارنده ها و سیم کشی های موجود (که در نمایندگی مجاز رنو در دسترس است) متناسب با سطح تجهیزات و نیز نوع رادیوی خودروی شما متغیر است. برای شناخت شماره مرجع آن ها، به نمایندگی مجاز رنو مراجعه نمایید.
- هرگونه دستکاری بر روی مدار الکتریکی خودرو فقط باید توسط نمایندگی مجاز رنو صورت پذیرد، چرا که یک اتصال اشتباه می تواند منجر به خرابی کلی اتصالات الکتریکی و / یا وسایل متصل به آن شود.



## لوازم جانبی



قبل از وصل کردن یک وسیله برقی به خودرو (خصوصاً در مورد گیرنده ها و فرستنده ها: پهنای باند منبع نیرو، موقعیت آنتن و ...) از سازگاری آن ها با خودروی خود اطمینان حاصل کنید.



## لوازم جانبی الکتریکی:

- شما می توانید لوازم جانبی با توان مصرفی حداکثر ۱۲۰ وات را استفاده و نصب کنید.
- هیچ گونه عملیات تعمیراتی نباید بر روی مدارات الکتریکی یا رادیویی خودرو انجام شود مگر توسط نمایندگی مجاز سیم هایی که به صورت نادرست بسته شده ممکن است منجر به آسیب به تجهیزات برقی و یا وسایل متصل به آن شود.
- اگر خودرو با یک وسیله جانبی تجهیز شده باشد از اینکه آن واحد به درستی توسط فیوز محافظت می شود اطمینان حاصل کنید. از صحت و درستی موقعیت فیوز مطمئن شوید.



## نصب لوازم جانبی اگر می خواهید بر روی

خودرو خود نصب کنید: با نمایندگی مجاز مشورت کنید. همچنین برای اطمینان از عملکرد درست خودرو خود و برای اجتناب از خطر، توصیه می کنیم که فقط از لوازم جانبی مخصوصی استفاده کنید که برای خودرو شما طراحی شده است و توسط کارخانه گارانتی شده است.



## طرز استفاده از فرستنده ها/ گیرنده ها (تلفن، تجهیزات CB سیستم و ...)

ممکن است تلفن ها و تجهیزات بیسیم مجهز به آنتن داخلی بر روی تجهیزات الکترونیکی خودرو تداخل ایجاد کنند لذا توصیه می کنیم برای آن ها از آنتن بیرونی استفاده شود.

علاوه بر این، لزوم رعایت قوانین موجود در مورد استفاده از این نوع وسایل را نیز فراموش نکنید.

## تیغه های برف پاک کن

شرایط تیغه برف پاک کن را چک کنید، شما مسئول زمان تعویض آن هستید.

- تیغه ها و شیشه جلویی را مرتبا با آب صابون تمیز کنید.
- وقتی که شیشه جلو یا عقب خشک است از برف پاک کن استفاده نکنید.
- وقتی برای مدت طولانی از آن استفاده نمی کنید، آن را از شیشه جلو یا عقب جدا کنید.

در هوای برفی مطمئن شوید که تیغه های برف پاک کن توسط یخ مسدود نشده باشد



(امکان داغ شدن و سوختن موتور برف پاک کن) شرایط تیغه های برف پاک کن را چک کنید. تیغه ها را به محض اینکه کارایی خود را از دست دادند تعویض کنید (تقریبا هر یکسال) وقتی که تیغه را تعویض می کنید مراقب باشید از دستتان بر روی پنجره نیافتند زیرا ممکن است آن را بشکنند.

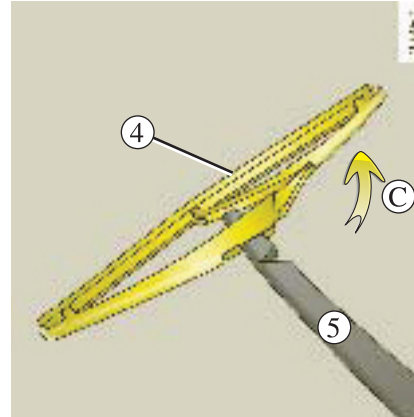

تیغه برف پاک کن شیشه عقب ۴

- بازویی برف پاک کن ۵ را بکشید.
- تیغه ۴ را از نقطه اتصال بچرخانید (نقطه متحرک C)

تیغه را تعویض کنید.

برای نصب مجدد

برای نصب مجدد تیغه برف پاک کن، مراحل را به همان ترتیب در جهت عکس انجام دهید. مطمئن شوید که تیغه به درستی در جای خود قرار گرفته است.

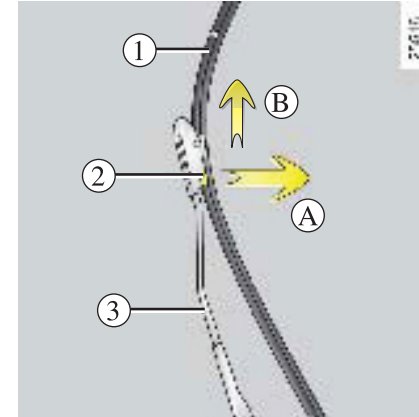

تعویض تیغه های برف پاک کن شیشه جلو ۱

با باز کردن سوئیچ و خاموش کردن موتور خودرو، دسته برف پاک کن را کاملا به سمت پایین آورید. تیغه ها با فاصله کمی از درب موتور متوقف خواهند شد. حال بازوی برف پاک کن را بلند کنید ۳ تیغه را طول محور اصلی بچرخانید (نقطه متحرک A) زبانه را بکشید، سپس تیغه را به طرف بالا فشار دهید (نقطه متحرک B)

برای نصب مجدد

تیغه را در طول دسته حرکت دهید تا به آن وصل شود. مطمئن شوید که تیغه به درستی در جای خود قفل شده است. تیغه برف پاک کن شیشه جلو را به جای خود برگردانید.

## یدک کشیدن: از کار افتادن خودرو (۱/۴)

در پایان کشیدن، دکمه Start/Stop را دوباره بدون فشار دادن پدال فشار دهید تا سوئیچ خاموش شود. (احتمال تخلیه باتری وجود دارد)

علاوه بر این، رعایت قوانین ومقررات راهنمایی و رانندگی کشور در مورد شرایط یدک کشیدن الزامی است و اگر خودروی شما خودرویی است که با آن یدک می کشید، باید از وزن مجاز یدک کشیدن خودرو که توسط سرویس فنی تعیین شده است، تجاوز نکنید. به نمایندگی مجاز رنو مراجعه کنید.

### فرآیند یدک کشیدن

قبل از بکسل کردن، قفل فرمان خودرو را باز کنید. اگر قفل بود، کارت رنو را درون کارت خوان وارد کرده و کلید خاموش/روشن را دوبار، بدون فشار دادن پدال ها بزنید. در این حالت فرمان خودرو باز شده، تجهیزات الکتریکی خودرو آماده خواهند شد. می توانید در حین این کار چراغ ها را نیز روشن کنید (چراغ های راهنما چراغ ترمز و ...). در هنگام شب چراغ ها حتما باید روشن باشند. کارت رنو را هنگامی که خودرو در حال یدک شدن است از کارت خوان خارج نکنید.

## یدک کشیدن: از کار افتادن خودرو (۲/۴)

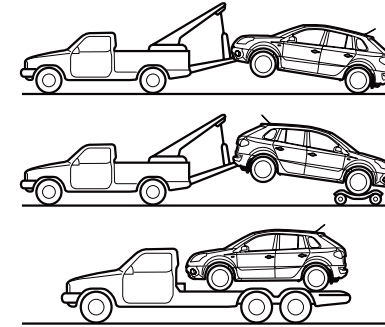
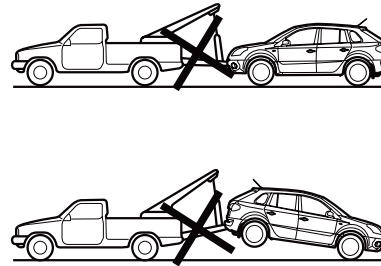

### خودروهای تک دیفرانسیل (2WD)

خودروهای مجهز به جعبه دنده اتوماتیک یا سیستم انتقال

قدرت پیوسته متغیر

هنگامی که سوئیچ بسته می باشد، عمل روغنکاری در جعبه دنده انجام نمی شود. لذا توصیه می شود که خودرو بر روی کامیون و یا توسط جرثقیل به حالتی که چرخ های جلو بلند شده است (با زمین تماس ندارد) حمل شود.



در صورتی که با وجود فشار آوردن روی پدال ترمز، دسته دنده ها در موقعیت P قفل شده باشد، این امکان وجود دارد که با فشردن پدال ترمز، دسته دنده را به حالت خلاص (N) برده و ضمناً دکمه اروی دسته دنده و دکمه زیرروکش ۲ را فشار دهید.

5.26

### یدک کشیدن: از کار افتادن خودرو (۳/۴)

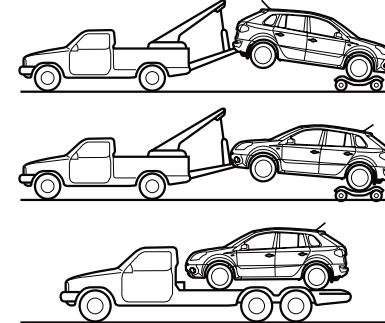
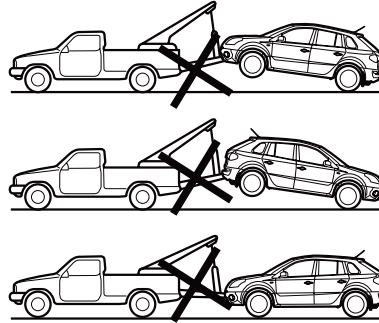

#### خودرو های دو دیفرانسیل (4WD)

در این خودروها بدون توجه به این که چه نوع جعبه دنده ای روی آن نصب شده باشد، هرگونه یدک کشیدن خودرو به طوریکه چرخ ها با زمین در تماس باشند ممنوع می باشد. (هنگام یدک کشیدن این خودروها هیچ یک از چرخ ها نمی بایست بر روی زمین قرار گیرد).

تا زمانی که یکی از چهار چرخ خودرو های دو دیفرانسیل 4WD روی زمین باشد نباید آن را یدک بکشید.



## یدک کشیدن: از کار افتادن خودرو (۴/۴)



- رنو توصیه می کند از میله بکسل ثابت استفاده کنید. اگر از بند یا طناب استفاده می کنید، اگر این کار مغایر با قانون راهنمایی و رانندگی نبود، خودرویی که بکسل می شود باید بتواند ترمز کند.

- اگر خودرو راننده نداشته باشد نباید بکسل شود.

- برای ممانعت از آسیب رسیدن به خودرو الزامی است که از ترمز کردن شدید و همچنین شتاب گرفتن ناگهانی اجتناب شود.

- وقتی که خودرو را بکسل می کنید، سرعتتان نباید بیش تر از ۲۵ کیلومتر/ساعت باشد.

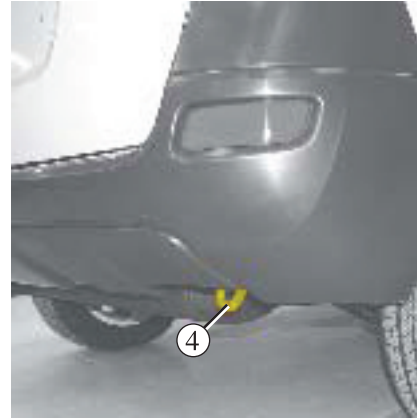

استفاده از نقاط یدک کشیدن

روکش ۲ را باز کنید.

آچار شماره ۳ مخصوص یدک کشیدن را تا جایی که ممکن است بپیچانید:

ابتدا برای این کار قلاب بکسل ۳ را وارد کنید و با دست بچرخانید، سپس از آچار استفاده کنید.

این قلاب بکسل و آچار در صندوق عقب خودرو در کیف ابزار موجود می باشد.

( به بخش ۵ در مورد "کیف ابزار" مراجعه کنید).

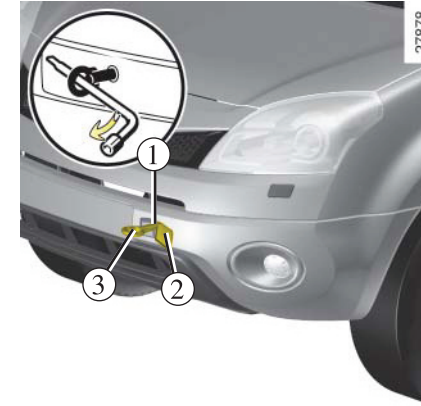

برای یدک کشیدن خودرو فقط از قسمت جلو شماره ۱ و یا قسمت شماره ۴ استفاده کنید. (هرگز از پلوس های خودرو برای این کار استفاده نکنید). این قسمت ها فقط برای یدک کشیدن استفاده می شوند. هیچ گاه از این نقاط برای بلند کردن خودرو به طور مستقیم یا غیر مستقیم استفاده نکنید.



ابزار را در داخل خودرو رها نکنید. چون ممکن است هنگام ترمز گرفتن از دسترس خارج شوند.



وقتی که موتور خاموش می شود، فرمان و ترمز عملکرد مناسب خود را از دست می دهند.

## خطاهای عملکردی (۱/۵)

توصیه هایی که در زیر ذکر شده اند به شما کمک می کنند که ایرادات را سریع حل کنید و به صورت موقتی خودرو را تعمیر کنید تا آن را در اسرع وقت به نمایندگی مجاز برسانید.

استفاده از کارت رنو	دلایل ممکن	کاری که می توان انجام داد.
کارت رنو، در های خودرو را باز یا قفل نمی کند.	شارژ باتری کارت تخلیه شده است.	باتری را تعویض کنید. در این صورت نیز هنوز می توانید درها را قفل / باز یا خودرو را روشن کنید. (به اطلاعات بخش ۱ قفل / باز کردن درها و بخش ۲ روشن خاموش کردن موتور مراجعه کنید)
استفاده کردن از دستگاه هایی که با یک فرکانس مشابه کار می کنند (تلفن همراه و ...)	استفاده از این تجهیزات برقی را خاموش کرده و از کلید اضطراری استفاده کنید (به اطلاعات بخش ۱ در مورد باز / قفل کردن درها مراجعه کنید).	
خودرو در معرض تشعشع الکترومغناطیسی قرار گرفته است.	از کلید اضطراری تعبیه شده در کارت استفاده کنید (به اطلاعات بخش ۱ در مورد باز / قفل کردن درها مراجعه کنید).	
باتری خودرو تخلیه شده است.		

## خطاهای عملکردی (۲/۵)

دلائل ممکن	کاری که می توان انجام داد.	هنگام استارت زدن
باتری خالی شده و یا از بین رفته است.	یک باتری دیگر به باتری معیوب وصل کنید برای اطلاعات بیشتر به "باتری: عیب یابی" در بخش ۵ مراجعه کنید و یا در صورت لزوم باتری را تعویض کنید.	چراغ های هشداردهنده ضعیف روشن می شوند و استارت خیلی ضعیف عمل می کند.
بست های باتری سفت نشده اند، قطب های باتری سولفاته شده اند.	وقتی که فرمان قفل شده است خودرو را هل ندهید. بست های باتری را محکم نموده و یا باز و بسته نمایید و در صورتی که اکسید شده اند آن ها را تمیز کنید.	
شرایط استارت زدن مهیا نشده است.	به اطلاعات بخش ۲ در مورد "روشن/خاموش کردن موتور" مراجعه کنید.	موتور روشن نمی شود.
کارت رنو کار نمی کند.	کارت را درون کارت خوان قرار دهید تا موتور روشن شود. به اطلاعات بخش ۲ در مورد "روشن/خاموش کردن موتور" مراجعه کنید.	
کارت شناخته نمی شود.	کارت را درون کارت خوان قرار دهید.	موتور خاموش نمی شود.
مشکل الکترونیکی وجود دارد.	کلید استارت را به تعداد ۵ بار پشت سر هم فشار دهید.	
غریبک فرمان قفل شده است.	هم زمان با فشار دادن کلید روشن کردن موتور غریبک فرمان را حرکت دهید (برای اطلاعات بیشتر به بخش دو در مورد "روشن کردن موتور" مراجعه کنید).	فرمان قفل شده است.

5.30



## خطاهای عملکردی (۳/۵)

در جاده	دلایل ممکن	کاری که می توان انجام داد.
لرزش ها	چرخ ها درست باد نشده اند، درست بالانس نشده یا آسیب دیده اند.	فشار باد چرخ ها را چک کنید. اگر مشکل برطرف نشد به یک نمایندگی مجاز مراجعه کنید.
دود سفید غیر طبیعی از آگزوز یا جوش زدن مایع خنک کننده درون مخزن آب رادیاتور	مشکل مکانیکی: واشر سر سیلندر معیوب شده است، واشر پمپ دچار شکل شده است.	موتور را خاموش کنید. با نمایندگی مجاز تماس بگیرید.
دود در زیر درب موتور	نشستی در سیستم خنک کننده یا اتصال کوتاه در مدار برق	توقف کنید، سوئیچ را بسته، از خودرو خارج شوید و با نمایندگی مجاز تماس بگیرید.
چراغ هشدار فشار روغن روشن می شود:		
در پیچ ها یا زمان ترمز کردن	میزان روغن خیلی پایین آمده است.	روغن موتور را پر کنید (به اطلاعات "میزان روغن موتور پرکردن/ سرریز شدن" در بخش ۴ مراجعه کنید).
به آهستگی خاموش می شود یا هنگام شتابگیری روشن می شود.	کمبود فشار روغن	خودرو را خاموش کنید و با نمایندگی مجاز تماس بگیرید.

5.31

## خطاهای عملکردی (۴/۵)

در جاده	دلایل ممکن	کاری که می توان انجام داد.
فرمان سفت می شود.	سیستم تقویت کننده فرمان گرم شده است.	با نمایندگی مجاز مشورت کنید.
موتور داغ می کند. عقربه نمایش دهنده دمای آب در ناحیه هشدار قرار گرفته و چراغ هشدار <b>STOP</b> روشن شده است.	خرابی فن رادیاتور	خودرو را متوقف کنید و موتور را خاموش کنید و نمایندگی مجاز تماس بگیرد.
نشستی مایع خنک کننده	مخزن خنک کننده را چک کنید: باید حاوی مایع خنک کننده باشد. اگر خالی بود فوراً با نمایندگی مجاز تماس بگیرید.	

رادیاتور: اگر کمبود مایع خنک کننده زیاد باشد، به یاد داشته باشید که نباید وقتی که موتور گرم است مایع خنک کننده را اضافه کنید. بعد از انجام هر عملیاتی بر روی خودرو که شامل تخلیه مدار مایع خنک کننده باشد، می بایستی سیستم خنک کننده مجدداً با مخلوطی تازه از مایع خنک کننده پر شود. یادآوری: فقط محصولات تایید شده توسط بخش فنی پیشنهاد می شود.



5.32

## خطاهای عملکردی (۵/۵)

تجهیزات برقی	دلایل ممکن	کاری که می توان انجام داد.
برف پاک کن کار نمی کند.	تیغه های برف پاک کن چسبیده اند.	قبل از استفاده تیغه ها را آزاد کنید.
برف پاک کن نمی ایستد.	ایراد مدار برق	با نمایندگی مجاز تماس بگیرید.
چراغ های راهنما خیلی سریع فلاش می زند.	ایراد در کنترل های برقی	با نمایندگی مجاز تماس بگیرید.
چراغ های راهنما خیلی سریع فلاش می زند.	لامپ سوخته یا شکسته است.	اطلاعات بخش ۵ در مورد "چراغ های جلو-تعویض لامپ ها" یا "چراغ های عقب تعویض لامپ ها" را مشاهده کنید.
راهنمای طرفین کار نمی کند.	خرابی مدار برق	با نمایندگی مجاز تماس بگیرید.
چراغ ها روشن یا خاموش نمی شوند.	خرابی مدار برق یا کنترل	با نمایندگی مجاز تماس بگیرید.
اثر بخار آب در چراغ ها	اثر بخار آب در چراغ ها ممکن است پدیده ای طبیعی مرتبط با تغییرات دما باشد. در این صورت، با روشن کردن چراغ ها سریعاً ناپدید می شوند.	



## بخش ۶ : مشخصات فنی

۶.۲	پلاک شناسایی خودرو
۶.۴	ابعاد
۶.۵	مشخصات موتور
۶.۶	وزن ها
۶.۶	وزن های قابل یدک کشیدن
۶.۷	تعویض قطعات و تعمیرات
	6.1

## پلاک های شناسایی خودرو

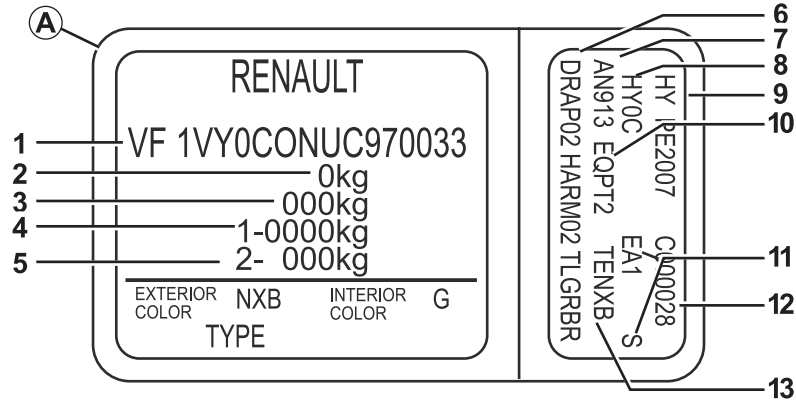

- ۶ مشخصات فنی خاص خودرو
- ۷ شماره کد رنگ
- ۸ سطح تجهیزات
- ۹ نوع خودرو (تیپ)
- ۱۰ کد پارچه صندلیها
- ۱۱ مشخصات تجهیزات تکمیلی
- ۱۲ شماره ساخت
- ۱۳ کد تزئینات داخل

اطلاعات نشان داده شده بر روی پلاک های شناسایی خودرو می بایست در تمام نامه نگاری ها و درخواست های شما ذکر شود.

### پلاک شناسایی خودرو A

۱ نوع خودرو و شماره شاسی، این اطلاعات بر روی پلاک B نیز وجود دارد.

۲ حداکثر وزن مجاز خودرو با بار

۳ وزن کل بدنه (خودرو کاملاً پراز بار، با یدک کش)

۴ حداکثر وزن مجاز روی محور جلو

۵ حداکثر وزن مجاز روی محور عقب

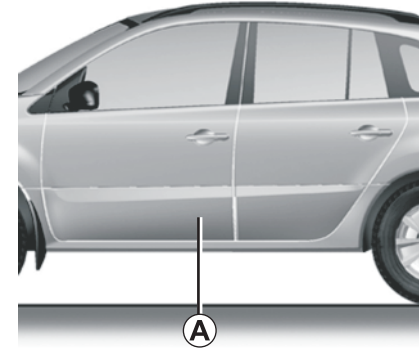

## پلاک های شناسایی موتور

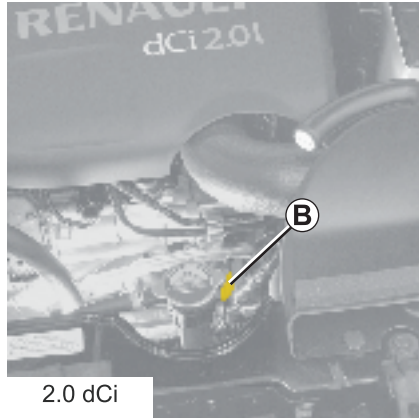

2.0 dCi

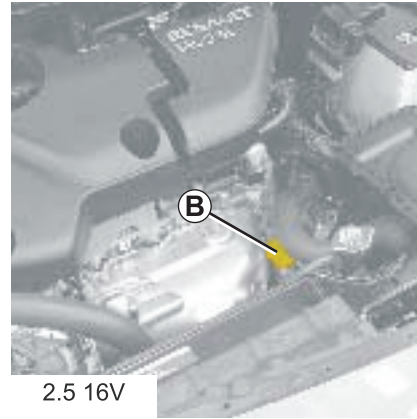

2.5 16V

### پلاک موتور B

نشان دهنده نوع موتور و شماره موتور است ( بسته به نوع موتور جای قرار گیری این پلاک متفاوت است).

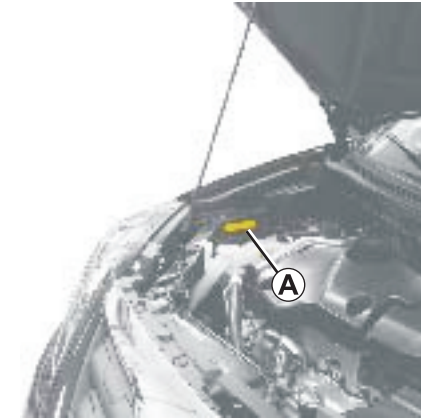

اطلاعات ذکر شده در روی برچسب A یا بر روی پلاک موتور B می بایست در تمام نامه نگاری ها و درخواست های شما ذکر شود.

### پلاک خودرو A

شامل نوع خودرو و شماره شاسی می باشد.

ابعاد (متر)

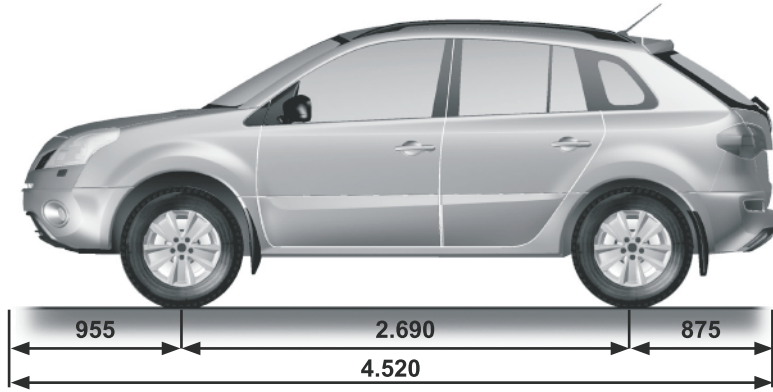

1.695 (1)  
1.715 (2)

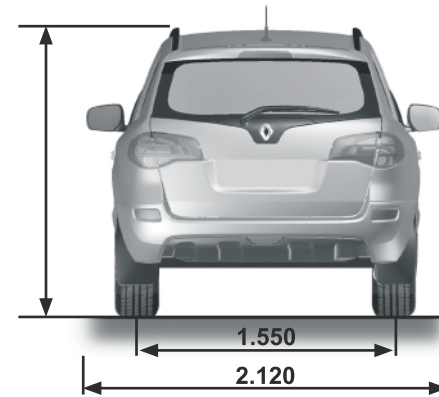

(1) بدون بار بند سقف  
(2) با بار بند سقف

6.4



## مشخصات موتور

2.0 dCi	2.5 16V	مدل ها
M9R Turbo	2TR	نوع موتور ( شماره موتور را مشاهده کنید)
1995	2488	حجم موتور ( سی سی )
موتور دیزل برچسبی برای سوخت مورد تأیید در کنار درب باک بنزین قرار گرفته است.	بنزین بدون سرب	نوع سوخت خودرو
	فقط از شمع موتوری که برای موتور خودرو شما طراحی شده است، استفاده کنید. این مدل باید در کنار محفظه موتور بر روی برچسب نصب شده باشد. در صورت نبودن برچسب با نمایندگی مجاز تماس بگیرید. نصب شمع موتوری که مربوط به موتور خودرو شما نباشد، می تواند به موتور صدمه بزند.	شمع موتور

## اوزان (کیلو گرم)

اوزان برای خودرو بدون در نظر گرفتن آپشن ها نشان داده شده است: بنا به نوع قطعات خودرو وزن متفاوت می باشد. با نمایندگی مجاز تماس بگیرید.

اوزان بر روی پلاک شناسایی خودرو مشخص شده اند. (به بخش ۶ اطلاعات " پلاک های شناسایی خودرو" مراجعه کنید.)	حداکثر وزن مجاز (MMAC) وزن کلی بدنه (MTR)
به این طریق محاسبه کنید: MTR-MMC	حداکثر وزن یدک کش یا ترمز مجزا
750	حد اکثر وزن یدک کش بدون ترمز مجزا
100	وزن مجاز بر روی قلاب اتصال
۸۵ کیلوگرم (شامل حمل کردن وسیله ای)	وزن مجاز بر روی سقف یا باربند

وزن قابل یدک کشیدن (یدک کشیدن کاروان، قایق و ...)

- لازم است وزن های مجاز قابل یدک کشیدن را که توسط قوانین کشور مشخص شده است و به خصوص آن هایی را که در قوانین رانندگی ذکر شده است رعایت نمایید. برای هرگونه تنظیم قلاب اتصال به نمایندگی مجاز رنو مراجعه کنید.
- در حالت یک خودروی متصل به قلاب، وزن کل خودرو در حال حرکت (خودرو + یدک کش) باید رعایت شود. با وجود این دو حالت زیر مجاز است.
  - گذشتن حداکثر وزن کل مجاز عقب از حد ۱۵٪
  - گذشتن حداکثر وزن مجاز با بار از حد ۱۰٪ یا ۱۰۰ کیلوگرم (در اولین دستیابی به یکی از این دو حد)
- در هر دو حالت، حداکثر سرعت خودرو در حال حرکت باید محدود به ۱۰۰ کیلومتر در ساعت باشد و فشار باد لاستیک ها به میزان ۰/۲ بار یا (3PSI) افزایش یابد.
- راندمان و قدرت موتور در جاده کوهستانی با افزایش ارتفاع کاهش می یابد، به شما پیشنهاد می کنیم که از حداکثر وزن اعلام شده ۱۰٪ در اولین ۱۰۰۰ متر و بعد ۱۰٪ اضافی به ازای هر ۱۰۰۰ متر دیگر کم کنید.

## قطعات یدکی و تعمیرات

قطعات یدکی اصلی رنو براساس مشخصات فنی بسیار دقیق طراحی شده اند و به طور مرتب تست می شوند. به همین دلیل از کیفیتی معادل یا بالاتر از قطعات نصب شده بر روی خودرو برخوردارند. با استفاده مداوم از قطعات یدکی اصلی رنو، کارآرایی خودرو شما تضمین خواهد شد. به علاوه تعمیرات انجام شده در شبکه خدمات پس از فروش رنو و با قطعات یدکی اصلی، براساس شرایط ذکر شده در پشت برگه سفارش تعمیر، گارانتی می شوند.

Jaune Noir Noir texte

6.8

## ALPHABETICAL INDEX

## A

ABS .....	2.23 → 2.27
accessories.....	5.23
accessories socket .....	3.28
additional methods of restraint .....	1.28
side protection .....	1.27
to the front seat belts .....	1.22 → 1.25
to the rear seat belts .....	1.26
adjusting your driving position .....	1.18 – 1.19
advice on antipollution .....	2.13 → 2.15
air bag.....	1.22 → 1.28
activating the front passenger air bags.....	1.37
deactivating the front passenger air bags.....	1.36
air conditioning .....	3.4 → 3.13
air vents .....	3.2 – 3.3
all-wheel drive system .....	2.20 → 2.22
anti-corrosion protection.....	4.12 – 4.13
anti-lock braking system: ABS.....	2.23 → 2.27
armrest:	
front.....	3.23
rear .....	3.24
ashtray.....	3.28
automatic gearbox (use).....	2.37 → 2.39
automatic gearbox selector lever.....	2.37 → 2.39

## B

battery.....	4.11
troubleshooting .....	5.19 – 5.20
bonnet.....	4.2
brake fluid.....	4.8
bulbs	
changing .....	5.8 → 5.13

## C

catalytic converter.....	2.6 – 2.7
central door locking .....	1.8, 1.11 → 1.13

changing a bulb .....	5.8 → 5.13
changing a wheel.....	5.4
changing gear.....	2.8, 2.37 → 2.39
child minder mirror.....	3.19
child restraint/seat .....	1.29 → 1.35
child safety.....	1.2 – 1.3, 1.29 → 1.35, 3.14 → 3.17
child seats.....	1.29 → 1.35
children (safety).....	1.2 – 1.3, 1.29 – 1.30, 3.14 → 3.17
cigar lighter .....	3.28
clock .....	1.57
closing the doors .....	1.9 → 1.12
continuous variation.....	2.37 → 2.39
continuously variable transmission.....	2.37 → 2.39
control instruments .....	1.45 → 1.56
controls.....	1.38 – 1.39
coolant.....	1.45, 4.7
courtesy light .....	3.20 – 3.21, 5.14 → 5.16
courtesy mirrors.....	3.18
cruise control .....	2.28 → 2.34
cruise control-speed limiter.....	2.28 → 2.34

## D

dashboard.....	1.38 – 1.39
deadlocking the doors .....	1.8
dimensions .....	6.4
display .....	1.42 → 1.46
doors.....	1.9 – 1.10, 1.13
doors/tailgate .....	1.8
downhill speed control .....	2.26
driver's position .....	1.38 – 1.39, 1.42 → 1.44
driving .....	2.2 → 2.39
driving position	
settings .....	1.18 – 1.19

## E

electric beam height adjustment.....	1.64
--------------------------------------	------

7.1

**ALPHABETICAL INDEX (continued)**

electric windows .....	3.14 – 3.15	grade.....	1.68 – 1.69
electronic parking brake .....	2.9 → 2.12	fuel economy .....	2.13 → 2.15
Electronic Stability Program: ESP .....	2.23 → 2.27	fuel filler cap .....	1.68 – 1.69
emergency key .....	1.2 – 1.3	fuel level .....	1.45
emergency spare wheel .....	5.2 – 5.3	fuel priming bulb .....	1.69, 2.7
engine		fuel repriming.....	1.69
technical specifications .....	6.5	fuel tank	
engine oil .....	4.4 → 4.6	capacity.....	1.68 – 1.69
engine oil level.....	1.46	fuel tank capacity.....	1.68 – 1.69
engine specifications .....	6.5	fuses .....	5.17 – 5.18
engine start/stop button .....	2.3 – 2.4		
environment.....	2.16	<b>G</b>	
ESP: Electronic Stability Program .....	2.23 → 2.27	gear lever.....	2.8
external lights and signals .....	1.64	glove box .....	3.22
<b>F</b>		<b>H</b>	
faults		handbrake.....	2.8
operating faults .....	5.29 → 5.33	hazard warning lights signal .....	1.60 → 1.63
filter		headlight beam adjustment .....	1.64
air filter .....	4.9	headlight flashers .....	1.60
diesel filter.....	4.9	headrest.....	1.14 – 1.15
particle filter .....	1.44, 2.7	heating and air conditioning system .....	3.7 → 3.13
passenger compartment filter .....	4.9	heating system .....	3.4 → 3.12
fitting a radio.....	5.22	hill start.....	2.27
fittings .....	3.22 → 3.27	Hill Start Assistance (HSA).....	2.27
fog lights .....	5.10	horn .....	1.60
4 wheel drive (4WD).....	2.20 → 2.22	horn:	
front passenger air bag deactivation .....	1.36	flash .....	1.60
front seat adjustment		sounding the horn .....	1.60
electric controls.....	1.16		
manual controls .....	1.16 – 1.17	<b>I</b>	
front seats		indicators .....	5.8
adjustment .....	1.14, 1.16 – 1.17	indicators:	
fuel		exterior temperature indicator .....	1.57
capacity.....	1.68 – 1.69	instrument panel .....	1.42 → 1.56
filling.....	1.44, 1.68 – 1.69	instrument panel.....	1.42 → 1.56, 1.61 → 1.63
7.2			

## ALPHABETICAL INDEX (continued)

instrument panel messages.....	1.49 → 1.56
interior trim	
maintenance .....	4.14
<b>J</b>	
jack .....	5.3 – 5.4
<b>L</b>	
levels:	
brake fluid .....	4.8
coolant .....	4.7
engine oil .....	4.4 → 4.6
windscreen washer reservoir .....	4.9
lifting the vehicle	
changing a wheel .....	5.4
lighting:	
exterior .....	1.61 → 1.63
instrument panel .....	1.61 → 1.63
interior .....	3.20 – 3.21, 5.14 → 5.16
lights	
additional .....	5.10
adjustment .....	1.64
changing bulbs.....	5.8 – 5.9
fog lights .....	5.10
front.....	5.8
mobile directional.....	1.62
lights:	
adjustment of headlight beam height.....	1.64
brake lights .....	5.11, 5.13
dipped beam headlights.....	1.61 → 1.63, 5.8
direction indicators.....	1.60, 5.8, 5.11
fog lights .....	1.63, 5.10
hazard warning .....	1.60
main beam headlights.....	5.8
number plate lights .....	5.13
reversing lights.....	5.12
side lights.....	1.61 → 1.63, 5.8, 5.11 – 5.12
lights-on warning buzzer.....	1.62
locking the doors .....	1.2 → 1.10, 1.13
luggage compartment cover .....	3.33
luggage retaining net.....	3.35
<b>M</b>	
maintenance:	
bodywork .....	4.12 – 4.13
interior trim .....	4.14
mechanical.....	4.2 → 4.4
map reading lights .....	3.20 – 3.21
methods of restraint in addition to the seat belts...1.26 → 1.28	
<b>O</b>	
oil change .....	4.6
opening the doors.....	1.9 → 1.12
operating faults.....	5.29 → 5.33
<b>P</b>	
paintwork	
maintenance .....	4.12 – 4.13
reference.....	6.2
parking distance control.....	2.35 – 2.36
power-assisted steering.....	1.59
puncture.....	5.2 → 5.4
<b>R</b>	
radio	
fitting a radio .....	5.22
rear bench seat.....	3.29 – 3.30
rear parcel shelf.....	3.33
rear screen de-icing/demisting .....	3.6, 3.10
rear seats	
functions .....	3.29 – 3.30
rear view mirrors.....	1.58

**ALPHABETICAL INDEX (continued)**

RENAULT ANTI-INTRUDER DEVICE (RAID).....	1.13
RENAULT card	
battery.....	5.21
use.....	1.2 → 1.8
RENAULT card battery.....	5.21
replacement parts.....	6.7
reverse gear	
selecting.....	2.8, 2.37 → 2.39
reversing sensor.....	2.35 – 2.36
roof bars.....	3.36
roof rack	
roof bars.....	3.36
running in.....	2.2
<b>S</b>	
screen wash/wipe.....	1.65 – 1.66
seat belt pretensioners	
front seat belt.....	1.22 → 1.25
seat belts.....	1.18 → 1.20, 1.22 → 1.25
see-me-home lighting.....	1.62
side and number plate lighting	
changing bulbs.....	5.13
side indicator lights	
changing bulbs.....	5.13
signals and lights.....	1.61 → 1.63
speakers	
location.....	5.22
special features of diesel versions.....	2.7
special features of petrol vehicles.....	2.6
speed limiter.....	2.28 → 2.30
starting the engine.....	2.3 – 2.4
steering wheel	
adjustment.....	1.59
stopping the engine.....	2.5
storage compartment.....	3.22 → 3.27
storage compartments.....	3.22 → 3.27
7.4	

sun visor.....	3.18
sunroof.....	3.16 – 3.17

**T**

tailgate.....	3.31 – 3.32, 3.34
tanks and reservoirs	
brake fluid.....	4.8
coolant.....	4.7
tanks and reservoirs:	
windscreen washer.....	4.9
technical specifications.....	6.2, 6.4 → 6.7
temperature.....	1.57
temperature regulation.....	3.7 → 3.12
tool kit.....	5.3
towing	
breakdown.....	5.25 → 5.28
towing equipment.....	3.34
towing a caravan.....	3.34, 6.6
towing equipment	
fitting.....	3.34
towing hitch.....	5.25 → 5.28
towing rings.....	3.34 – 3.35
towing weights.....	6.6
transporting children.....	1.29 → 1.35
transporting objects	
in the luggage compartment.....	3.34
luggage net.....	3.35
trip computer and warning system... 1.42 → 1.44, 1.47 → 1.56	
tyre pressure.....	2.17 → 2.19, 4.10, 5.6
tyre pressure monitor.....	2.17 → 2.19
tyre pressures.....	4.10
tyres.....	2.17 → 2.19, 4.10, 5.5 → 5.7
<b>U</b>	
unlocking the doors.....	1.11 – 1.12



## ALPHABETICAL INDEX (continued)

### V

vehicle identification .....	6.2
vehicle identification plates .....	6.2 – 6.3
ventilation .....	3.4 → 3.6
heating and air conditioning system .....	3.7 → 3.12

### W

warning buzzer .....	1.9, 1.60
warning lights .....	1.42 → 1.44, 1.47 → 1.56
washing .....	4.12 – 4.13
weights .....	6.6
wheelbrace .....	5.3
wheels (safety) .....	5.5 → 5.7
windows .....	3.14 – 3.15
windscreen .....	3.18
windscreen de-icing/demisting .....	3.6, 3.10
windscreen washer .....	1.65 → 1.67, 4.9
windscreen washer/wiper .....	1.67
wiper blades .....	5.24
wipers	
blades .....	5.24