

در اینجا، پیوستن شما را به خانواده بزرگ مالکین خودرو جدید نیسان تبریک می‌گوییم. این خودرو اطمینان خاطر سازندگان را با خود همراه دارد. خودرویی که با تکیه بر جدیدترین و پیشرفته‌ترین تکنیک‌ها تحت نظارت کیفی عالی تولید شده است.

این راهنما با هدف ارائه مرجع کامل برای درک بهتر نحوه کارکرد و نگهداری خودرو توسط کاربر تهیه گردیده است. هدف ارائه تجربه رانندگی بی‌مانند و لذت بخش است. لطفاً این راهنما را پیش از استفاده از خودرو به طور کامل مطالعه نمایید.

کتاب کوچک مجزایی تحت عنوان راهنمای نگهداری و اطلاعات ضمانت‌نامه نیز به همراه محصول ارائه گردیده است که جزئیات و اطلاعات کامل را در ارتباط با پوشش ضمانت خودرو خریداری شده در اختیار کاربر قرار خواهد داد.

البته باید خاطر نشان شد که نمایندگی فروش خودرو نیسان که محصول از ایشان خریداری گردیده است قطعاً بهتر می‌تواند شما را در این راستا راهنمایی نماید. در صورت نیاز به هرگونه خدمات یا اطلاعات، نمایندگی فروش خودرو نیسان بهتر می‌تواند شما را در کشف منابع در دسترس‌تان یاری رساند.

اطلاعات ایمنی مهم

نکات ایمنی مهم!

همواره به یاد داشته باشید که رعایت قوانین رانندگی ذیل جهت داشتن سفری ایمن و مطلوب برای شما و همچنین، سایر سرنشین‌ها از اهمیت ویژه‌ای برخوردار است!

- هرگز تحت تأثیر مشروبات الکلی یا مواد مخدر رانندگی ننمایید.
- همواره محدودیت‌های سرعت را رعایت نمایید و از رانندگی با سرعت زیاد خودداری نمایید.

● همواره از بسته بودن کمربند ایمنی خود و سرنشین‌ها و همچنین، وجود سیستم ایمنی (به‌طور اخص صندلی ویژه کودک) برای کودکان اطمینان حاصل نمایید.

● همواره اطلاعات کافی را در ارتباط با نحوه استفاده مناسب از مشخصات ایمنی خودرو در اختیار کلیه سرنشین‌ها قرار دهید.

● این راهنما که برای مالکین تهیه گردیده است را جهت کسب اطلاعات کافی در ارتباط با مسائل ایمنی به‌طور کامل مطالعه نمایید.

چرا این راهنما را باید مطالعه نماییم؟

این راهنما شامل بر اطلاعات لازم در ارتباط با کلیه گزینه‌های در دسترس بر روی مدل خودرو مفروض است. لذا، این احتمال وجود دارد که برخی اطلاعات ارائه شده در این راهنما مربوط به خودرو خریداری شده شما نباشند.

کلیه اطلاعات، مشخصات و تصاویر در این راهنما جدیدترین اطلاعات را در زمان نگارش و چاپ این راهنما شامل می‌گردند. در اینجا باید خاطر نشان شد که حق تغییر مشخصات یا طراحی‌ها در هر زمان و بدون اعلان و تعهد قبلی نزد شرکت نیسان محفوظ خواهد بود.

اعمال تغییرات در خودرو

کاربر مجاز نیست تا تغییرات اضافی در خودرو اعمال نماید. چنین اصلاحات یا تغییراتی می‌توانند بر عملکرد، ایمنی، یا دوام و ماندگاری خودرو اثر بگذارند. ضمناً، اعمال چنین تغییراتی نقض قوانین و مقررات حاکم محسوب می‌گردد. به‌علاوه، هرگونه خسارت یا مسائل عملکردی در اثر چنین اصلاحات یا تغییراتی مشمول ضمانت‌نامه‌های نیسان نخواهند شد.

برای رانندگی ایمن، ابتدا نکات و مطالب ذیل را با دقت مطالعه نمایید.

پیش از رانندگی با خودروی خود، ابتدا راهنمای مالک را با دقت مطالعه نمایید. این موضوع آشنایی کامل شما با کنترل‌ها و نیازمندی‌های نگهداری خودرو را تضمین خواهد کرد و شما را در تجربه رانندگی ایمن و لذت بخش با خودروتان یاری خواهد رساند.



هشدار

این عنوان وجود خطراتی را خاطر نشان می‌گردد که می‌توانند باعث مرگ یا وارد شدن صدمه جسمی جدی گردند. در راستای اجتناب یا کاهش ریسک‌ها، دستورالعمل‌های توضیح داده شده در ذیل این عنوان باید با دقت و به‌طور کامل رعایت گردند.

احتیاط

این عنوان وجود خطراتی را خاطر نشان می‌گردد که می‌توانند باعث وارد شدن خسارت به خودرو یا بروز صدمات جسمی اندک یا متوسط گردند. در راستای اجتناب یا کاهش ریسک‌ها، دستورالعمل‌های توضیح داده شده در ذیل این عنوان باید با دقت رعایت شوند.

تذکر

این عنوان وجود اطلاعات اضافی سودمند را نشان می‌دهد.

برچسب‌های هشدار ایربگ



"هرگز از سیستم‌های ایمنی کودکان درحالی که صورت کودک به طرف عقب قرار می‌گیرد در مقابل صندلی دارای ویژگی ایربگ فعال استفاده ننمایید؛ در غیر این صورت، احتمال مرگ یا وارد شدن صدمه جدی به کودک وجود خواهد داشت."
اطمینان حاصل نمایید که توضیحات "برچسب‌های هشدار ایربگ" ذیل بخش "ایمنی" و توضیحات "برچسب ایربگ" در انتهای این راهنما را با دقت مطالعه نموده‌اید.

مدل‌های 4WD : ON-PAVEMENT DRIVING و OFF-ROAD DRIVING

این خودرو قابلیت جابجایی و مانورهای حرکتی را دارد که در خودروهای سواری معمولی مشاهده نمی‌گردند؛ این موضوع بخاطر مرکز ثقل قوی‌تر خودرو است. همانند سایر خودروهای دارای ویژگی‌هایی از این نوع، ناتوانی در استفاده صحیح از این خودرو می‌تواند باعث از دست دادن کنترل خودرو یا تصادف گردد.

اطمینان حاصل نمایید که توضیحات "نکات احتیاطی رانندگی در جاده و خارج از جاده" و "رانندگی با خودروهای 4WD" ذیل بخش "۵. استارت و رانندگی" از این راهنما را با دقت مطالعه نمایید.

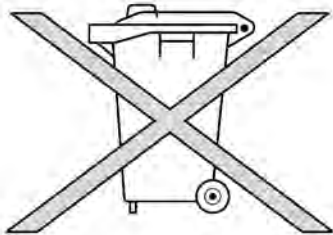

باتری قابل دفع

احتیاط

باتری که به‌طور مناسب و صحیح دفع نگردد می‌تواند به محیط‌زیست خسارت وارد کند. همواره قوانین و مقررات محلی را در زمان دفع باتری رعایت نمایید.

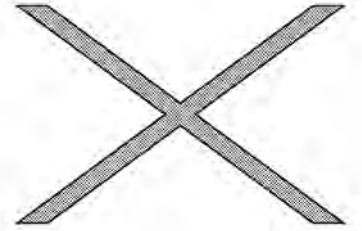

این نماد یعنی: "از انجام این کار خودداری نمایید" یا "از وقوع این اتفاق جلوگیری نمایید".



فلش‌های فوق در یک تصویر جلوی خودرو را نشان می‌دهند.



فلش‌های فوق در یک تصاویر حرکت یا عمل را نشان می‌دهند.



فلش‌های فوق در یک تصویر توجه شما را به بخشی از یک تصویر جلب می‌نمایند.

[]

نماد کروشه برای نمایش پیام‌ها، کلیدها یا سایر موارد نمایش داده شده روی صفحه نمایش مورد استفاده قرار می‌گیرد.

<>

نماد کروشه زاویه‌دار برای نمایش متن‌های روی مولفه‌های کنترل‌کننده مانند دکمه‌ها یا سوئیچ‌های داخل یا روی خودرو مورد استفاده قرار می‌گیرد.

در ذیل فهرستی نمونه از باتری‌هایی ارائه گردیده است که در خودرو یافت می‌شوند:

- باتری خودرو
 - باتری کنترل از راه دور (برای سیستم ورودی بدون کلید از راه دور (REMOTE) یا کلید هوشمند (INTELLIGENT KEY))
 - باتری حسگر سیستم کنترل فشار تایر (TPMS)
 - باتری کنترل از راه دور (برای سیستم تفریحات و سرگرمی موبایل)
- در صورت وجود هرگونه نقطه ابهام یا تردید، جهت کسب اطلاعات بیشتر و توضیح‌های لازم برای معدوم ساختن باتری با مقامات ذیصلاح محلی، نمایندگی مجاز نیسان تماس حاصل نمایید.

Bluetooth® نماد تجاری تحت مالکیت شرکت Bluetooth SIG Inc است.



iPod® نماد تجاری شرکت Apple Inc است.



©2015 نیسان اینترنشنال اس.ای.، سوئیس

فهرست مطالب

0	جدول تصاویر
1	ایمنی - صندلی‌ها، کمربندهای ایمنی و سیستم محافظ تکمیلی
2	کنترل‌ها و نشانگرها
3	تنظیمات و بازرسی قبل از رانندگی
4	صفحه نمایش، بخاری، کولر و سیستم صوتی
5	روشن کردن و رانندگی
6	در مواقع اضطراری
7	ظاهر و مراقبت
8	تعمیرات و کارهایی که خودتان باید انجام دهید
9	اطلاعات فنی
10	راهنمای گارانتی، سرویس و نگهداری

0-8 نشانگرها و درجه‌ها	سندلی‌ها، کمربندهای ایمنی و سیستم محافظ تکمیلی
0-9 محفظه موتور	سیستم ایربگ (SRS) 0-2
0-9 موتور بنزینی مدل HR16DE	نمای بیرونی قسمت جلو خودرو 0-3
0-10 موتور بنزینی مدل MR16DDT	نمای بیرونی قسمت عقب خودرو 0-4
		قسمت سرنشین‌ها 0-5
		کابین راننده 0-6
		مدل فرمان چپ 0-6
		صفحه نشانگرها 0-7

صندلی‌ها، کمربندهای ایمنی و سیستم محافظ تکمیلی

- (A) مدل های فرمان سمت چپ
 (B) مدل های فرمان سمت راست
1. نقاط نگهدارنده صندلی ویژه کودک (جهت اتصال نوار مهارکننده فوقانی صندلی ویژه کودک)
 2. پشت سری
 3. کیسه های هوای پرده ای و سقفی
 4. کمربندهای ایمنی
 5. کیسه های هوای جلو
 6. صندلی ویژه کودک ISOFIX
 7. صندلی های عقب
 - صندلی های ویژه کودک
 8. کیسه های هوای جانبی
 9. سیستم کمربند ایمنی مجهز به پیش کشنده
 10. صندلی های جلو
 11. چراغ وضیعت کیسه های هوای جلو
 12. کلید تغییر وضعیت کیسه های هوای جلو تعبیه شده در داخل داشبورد
- * در صورت تجهیز
 * ۱: به استثنای استرالیا

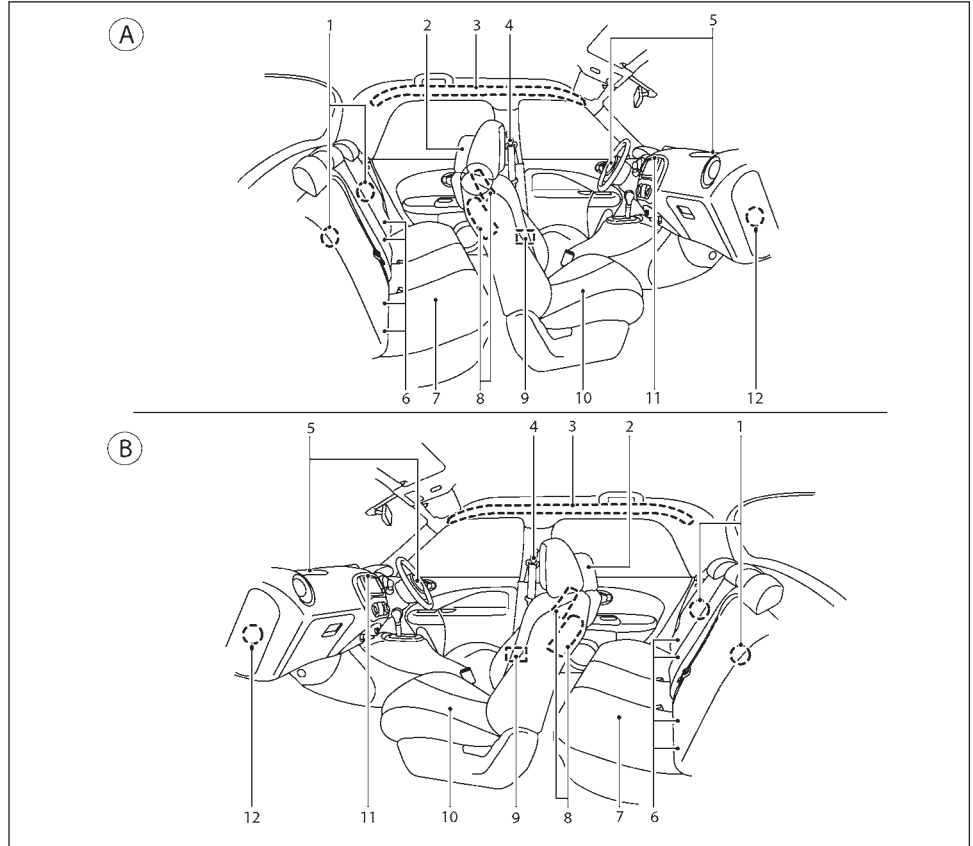

نمای بیرونی قسمت جلو خودرو

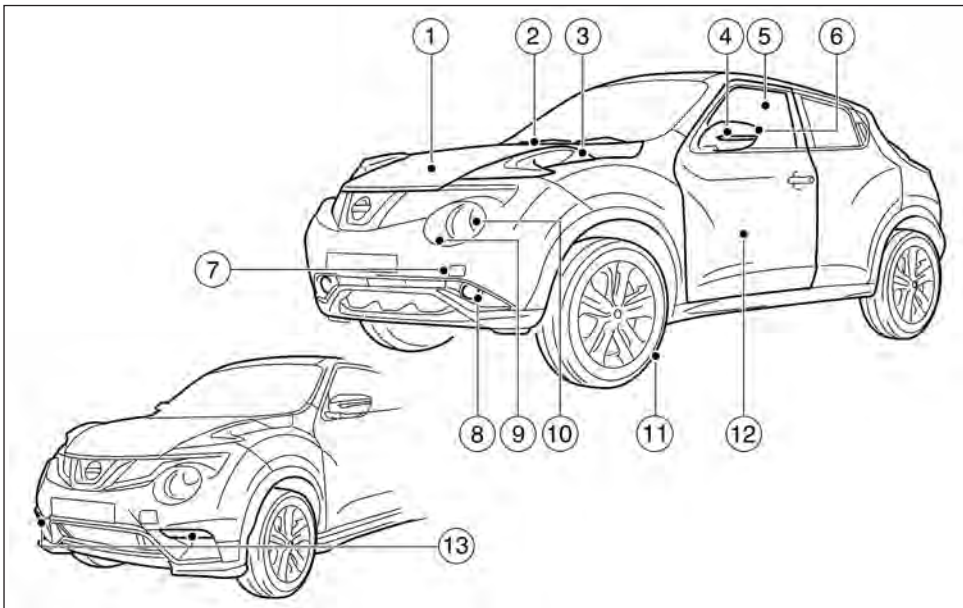

8. چراغ‌های مه‌شکن
- عملکرد کلید
- تعویض لامپ
9. شوینده چراغ‌های جلو
10. چراغ‌های جلو
- عملکرد کلید
- تعویض لامپ
11. لاستیک‌ها
- رینگ‌ها و لاستیک‌ها
- پنجر شدن لاستیک
- مشخصات
12. درب‌ها
- کلیدها
- قفل درب‌ها
- سیستم کلید هوشمند
- سیستم کنترل از راه دور
- سیستم امنیتی
13. چراغ‌های حرکت در روز
*: در صورت تجهیز

1. درب موتور
2. شیشه شوی و برف پاک‌کن شیشه جلو
- عملکرد کلید
- مایع شیشه‌شوی
- تعویض برف پاک‌کن
3. چراغ‌های حرکت در روز و چراغ‌های راهنما
- عملکرد کلید
4. چراغ‌های راهنمای جانبی
- عملکرد کلید
5. شیشه بالابر برقی
6. آینه‌های بغل (جانبی)
7. قلاب یدک کش (بکسل)

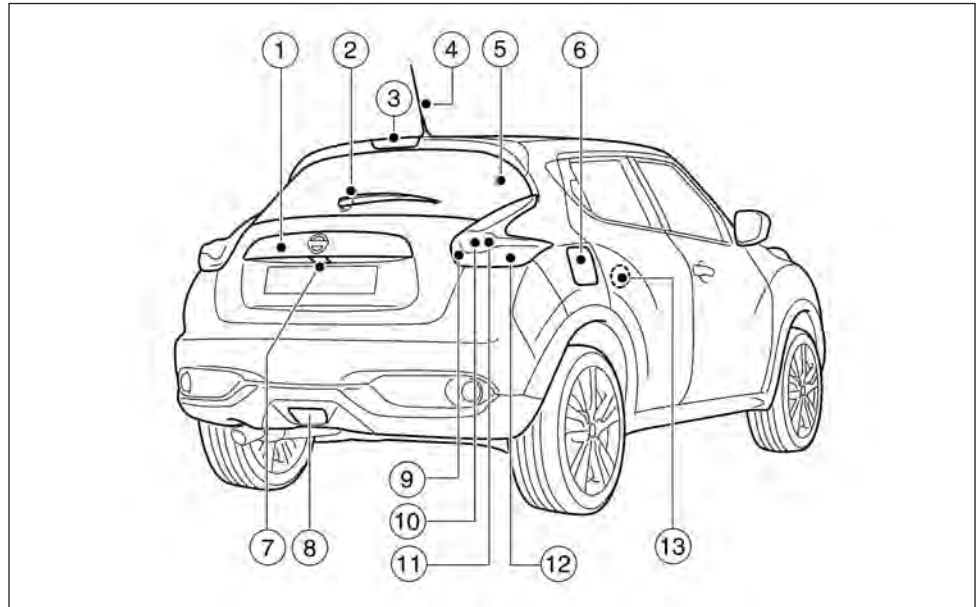

- عملکرد کلید
- تعویض لامپ
- 9. چراغ دنده عقب
- تعویض لامپ
- 10. مجموعه چراغ های عقب
- 11. چراغ های راهنما
- عملکرد کلید
- تعویض لامپ
- 12. چراغ های ترمز
- تعویض لامپ
- 13. قفل کودک در عقب

* در صورت تجهیز

** : به راهنمای جداگانه سیستم NISSAN Connect مراجعه فرمایید.

- | | |
|----------------------------------|---------------------------|
| 1. درب عقب | 4. آنتن |
| - سیستم کلید هوشمند | 5. گرم کن شیشه عقب |
| - سیستم کنترل از راه دور | 6. درب باک سوخت |
| 2. شیشه شوی و برف پاک کن درب عقب | - عملکرد |
| - عملکرد کلید | - راهنمای سوخت |
| - مایع شیشه شوی | 7. دوربین دید در دنده عقب |
| 3. چراغ سوم ترمز | 8. چراغ مه شکن عقب |

- (A) مدل های فرمان سمت چپ
 (B) مدل های فرمان سمت راست
1. پوشش محافظه بار
 2. آویز کت
 3. آفتاب گیر
 4. زیر دستی درب
 - کلید شیشه بالا بر برقی
 - کلید درب قفل کن اتوماتیک
 5. چراغ تزئینی و چراغ نقشه خوان
 6. آینه دید عقب داخلی
 7. محافظه بار
 - چراغ محافظه بار

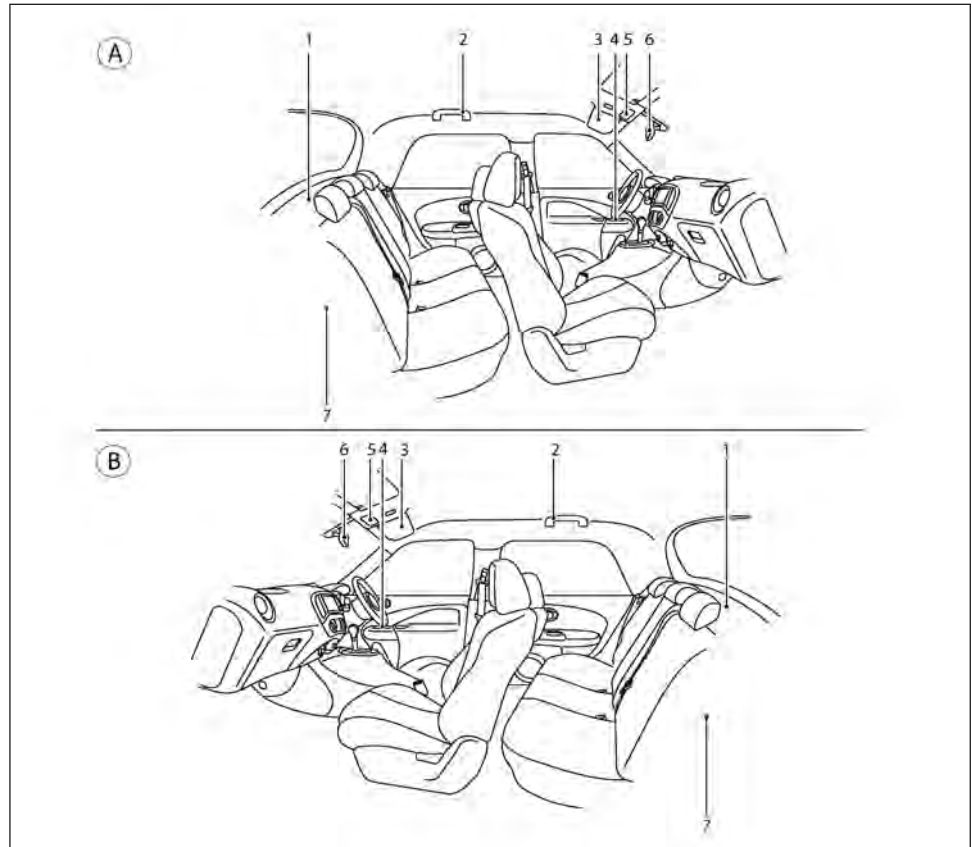

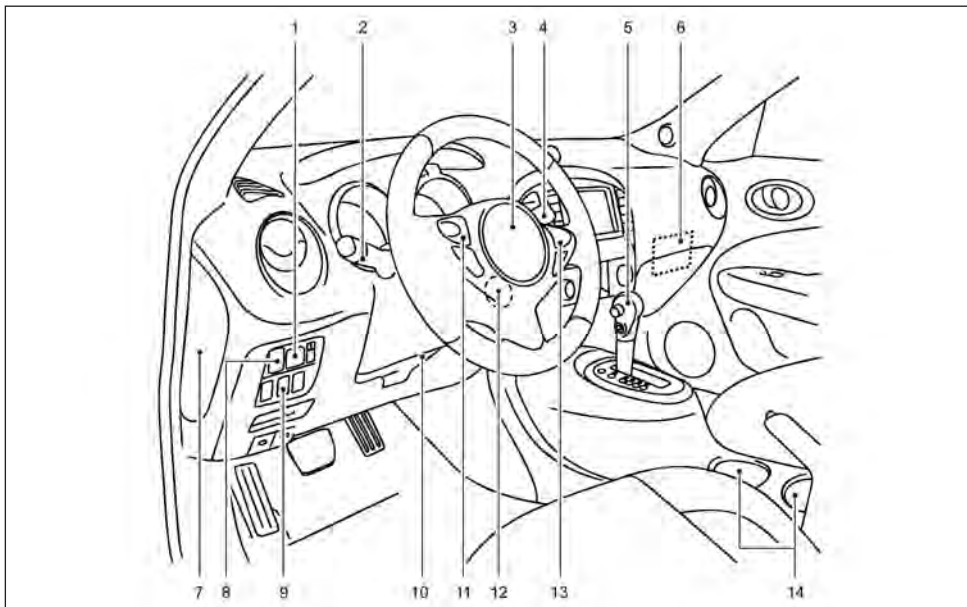

6. جعبه فیوز تعبیه شده در داشبورد
7. جعبه فیوز
8. کلید تنظیم ارتفاع نور چراغ های جلو
9. کلید قطع کن سیستم ضد لغزش الکترونیکی
 - کلید قطع سیستم سونار
 - کلید چراغ شور چراغ های جلو
 - کلید مشاهده فشار تایر
 - کلید قفل شدن روی حالت 4WD
 - کلید خاموش کردن سیستم کنترل حرکت خودرو
10. اهرم تنظیم غریبک فرمان تلسکوپی
11. کلیدهای کنترلی نصب روی غریبک فرمان (سمت چپ)
 - کنترل سیستم صوتی
 - بلوتوث (مدل های بدون سیستم راه یابی)
 - کلیدها
12. کلید استارت خودرو (مدل های بدون سیستم کلید هوشمند)
- کلید دکمه ای استارت خودرو (مدل های با سیستم کلید هوشمند)
13. کلیدهای کنترلی نصب روی غریبک فرمان (سمت راست)
 - کلیدهای تنظیم کروزر
 - کلیدهای تنظیم کننده سرعت
14. نگه دارنده های جلویی لیوان

- سیستم فرمان هیدرولیک

1. کیسه هوای راننده
2. بوق
3. کلید شیشه شوی و برف پاک کن
4. کلید برف پاک کن چراغ های جلو
5. اهرم تعویض دنده

مدل فرمان چپ

1. کلید تنظیم و کنترل آینه بیرونی (جانبی)
2. کلید چراغ جلو، چراغ مه شکن و چراغ راهنما
3. چراغ جلو
4. چراغ راهنما
5. چراغ های مه شکن
6. غریبک فرمان

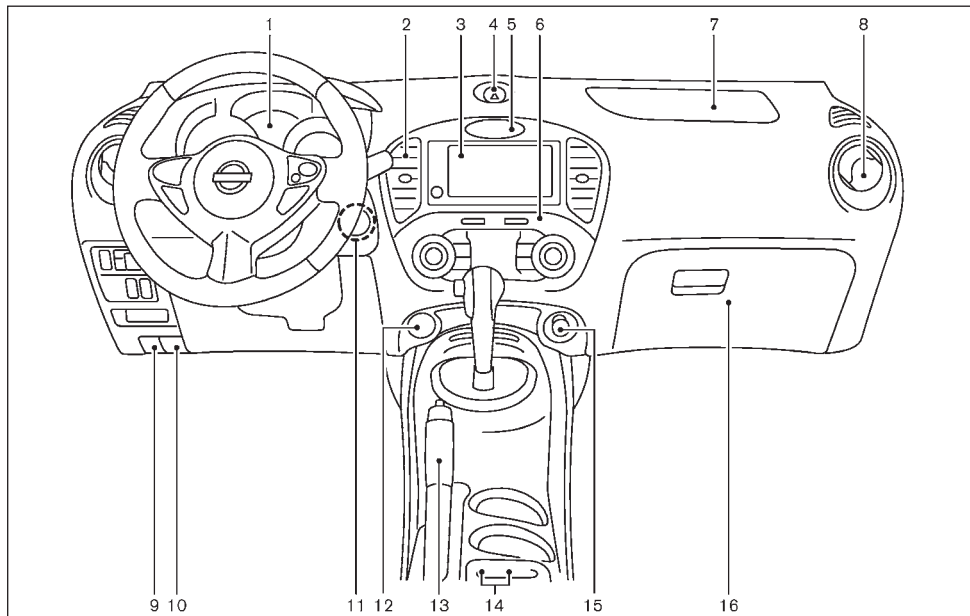

- ساعت
- حالت رانندگی
- بخاری و تهویه مطبوع
- کلید گرم کن شیشه
- 6. کنترل بخاری و تهویه مطبوع (مدل های بدون پنل کنترلی چند منظوره مرکزی نیسان)
- کلید گرم کن شیشه
- 7. کیسه هوای سرنشین جلو
- 8. تهویه کناری
- 9. کلید بازکن درب باک سوخت
- 10. کلید آزادکننده درب موتور
- 11. دکمه استارت (مدل های بدون سیستم کلید هوشمند)
- کلید دکمه ای استارت خودرو (مدل های با سیستم کلید هوشمند)
- 12. اتصال AUX و USB
- 13. ترمز دستی
- 14. کلیدهای گرم کن صندلی
- 15. خروجی برق
- 16. جعبه داشبورد

- * در صورت تجهیز
- ** جهت کسب اطلاعات بیشتر، به راهنمای جداگانه سیستم Nissan Connect مراجعه فرمایید.

- بلوتوث هندزفری (مدل های با سیستم راه یابی)
- ساعت
- 4. کلید فلاشر (وضعیت هشدار)
- 5. چراغ نشانگر وضعیت کیسه هوای سرنشین جلو
- 6. پنل کنترلی چند منظوره مرکزی نیسان

- مدل فرمان چپ
- 1. نشانگرها و درجه ها
- 2. تهویه مرکزی
- 3. سیستم صوتی و یا سیستم جهت یابی
- بلوتوث موبایل (مدل های بدون سیستم راه یابی)

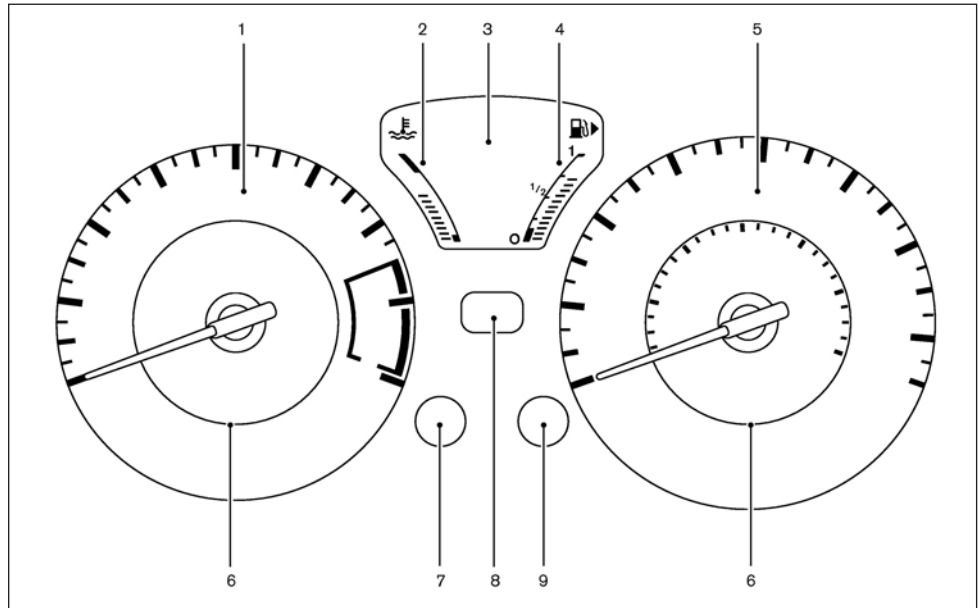

- | | |
|---|-------------------------------------|
| 1. دورسنج موتور | 1. - دمای بیرون از خودرو |
| 2. نشانگر دمای موتور | 2. - اطلاعات روغن موتور |
| 3. صفحه نمایش | 3. نشانگر مقدار سوخت |
| 4. مسافت سنج / مسافت سنج دو منظوره | 4. - سرعت سنج خودرو |
| 5. پردازشگر مسافت | 5. چراغ‌های هشدار / نشانگر |
| 6. صفحه‌نمایش کنترل کروز و تنظیم‌کننده سرعت | 6. دکمه کنترل روشنایی صفحه نشانگرها |
| | 7. در صورت تجهیز * |

7. موقعیت تسمه موتور
 8. خط کش بازدید روغن موتور
 9. منبع مایع خنک کننده موتور
 10. جعبه فیوز و اتصالات برقی
 11. باتری
- روشن کردن خودرو با باتری کمکی

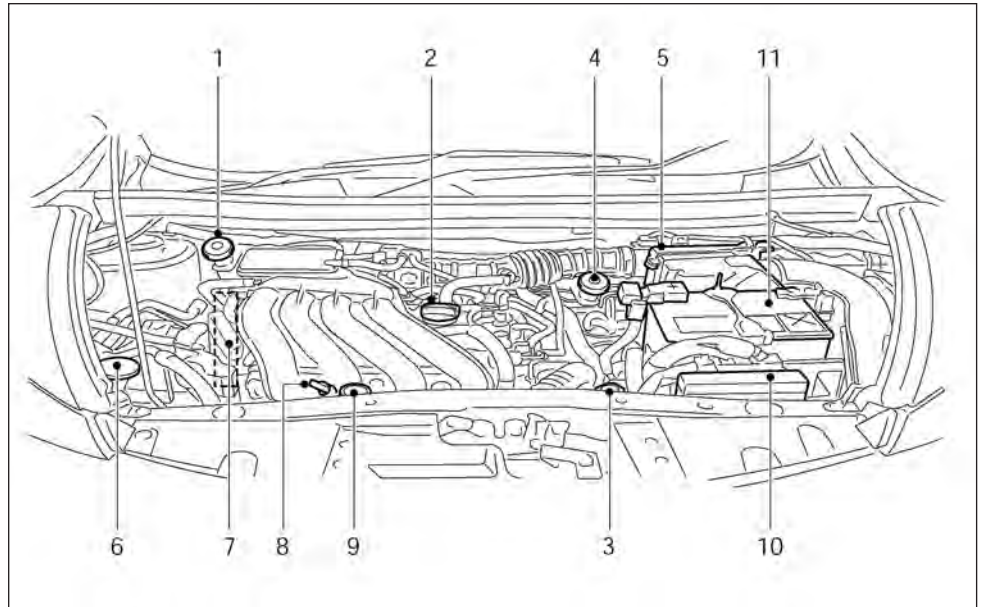

- موتور بنزینی مدل HR16DE
- جوش آوردن موتور
1. منبع روغن ترمز (در صورت تجهیز در این سمت)
 2. درپوش پر کردن روغن موتور
 3. درب رادیاتور
 4. منبع روغن ترمز (در صورت تجهیز در این سمت)
 5. فیلتر هوا
 6. منبع مایع شیشه شوی شیشه‌ها و چراغ‌های جلو

7. موقعیت تسمه موتور
 8. خط کش بازدید روغن موتور
 9. منبع مایع خنک کننده موتور
 10. جعبه فیوز و اتصالات برقی
 11. باتری
- روشن کردن خودرو با باتری کمکی

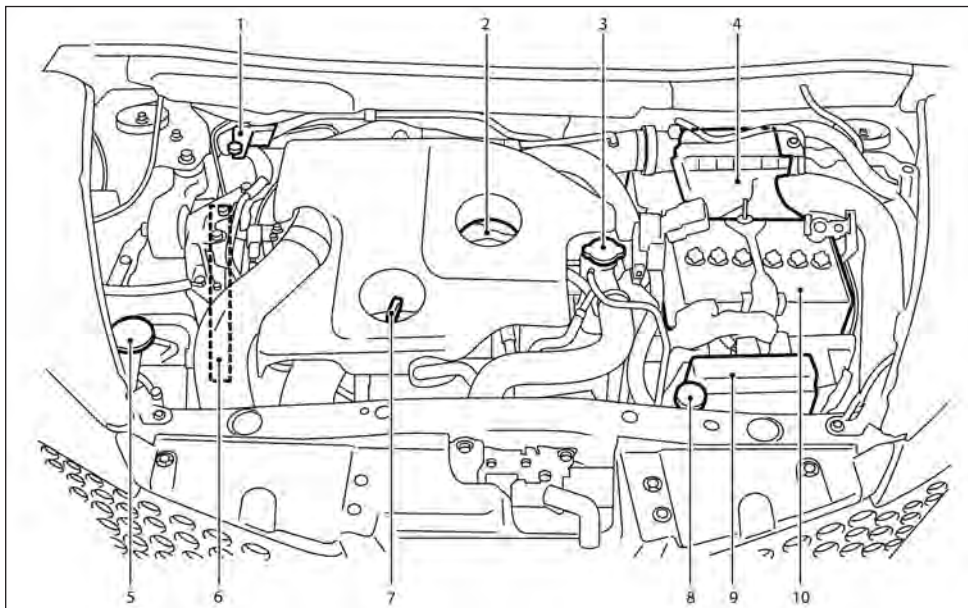

- جوش آوردن موتور
4. منبع روغن ترمز (در صورت تجهیز در این سمت)
 5. فیلتر هوا
 6. منبع مایع شیشه‌شوی شیشه‌ها و چراغ‌های جلو

- موتور بنزینی مدل MR16DDT
1. منبع روغن ترمز (در صورت تجهیز در این سمت)
 2. درپوش پرکردن روغن موتور
 3. درب رادیاتور

1 ایمنی – صندلی‌ها، کمربندهای ایمنی و سیستم محافظ تکمیلی

1-11	صندلی ویژه کودک	1-2	صندلی‌ها
1-11	اقدامات احتیاطی در استفاده از سیستم صندلی ویژه کودک	1-2	صندلی‌های جلو
	سیستم صندلی ویژه کودک چند حالتی، Universal	1-4	صندلی‌های عقب
1-11	برای صندلی‌های جلو و عقب	1-4	پشت سری‌ها
1-14	سیستم صندلی ویژه کودک ISOFIX	1-5	قطعات قابل تنظیم پشت سری‌ها
1-15	سیستم مهار (تکیه‌گاه) نگهدارنده صندلی ویژه کودک	1-5	قطعات غیر قابل تنظیم پشت سری‌ها
1-16	نصب سیستم صندلی ویژه کودک با استفاده از ISOFIX	1-5	جداسازی
1-18	نصب سیستم صندلی ویژه کودک با استفاده از کمربندهای ایمنی سه نقطه‌ای	1-6	نصب
1-22	سیستم محافظ تکمیلی	1-6	تنظیم
1-22	اقدامات احتیاطی سیستم محافظ تکمیلی	1-7	کمربند ایمنی
1-26	سیستم‌های کیسه هوا	1-7	احتیاط‌های لازم در خصوص استفاده از کمربند ایمنی
1-28	سیستم پیش‌کشنده کمربند ایمنی	1-8	ایمنی کودک
1-29	فرآیند رفع ایراد و تعویض قطعات	1-8	زنان باردار
		1-8	افراد آسیب دیده
		1-9	علامت وسط ضامن کمربند ایمنی
		1-9	کمربندهای ایمنی سه نقطه‌ای



- حرکت به طرف جلو و عقب:
۱. اهرم تنظیم کننده ① را به طرف بالا بکشید و نگه دارید.
 ۲. صندلی را تا وضعیت مورد نظرتان به آرامی حرکت دهید.
 ۳. اهرم تنظیم کننده را رها کنید تا صندلی در جای خود قفل شود.

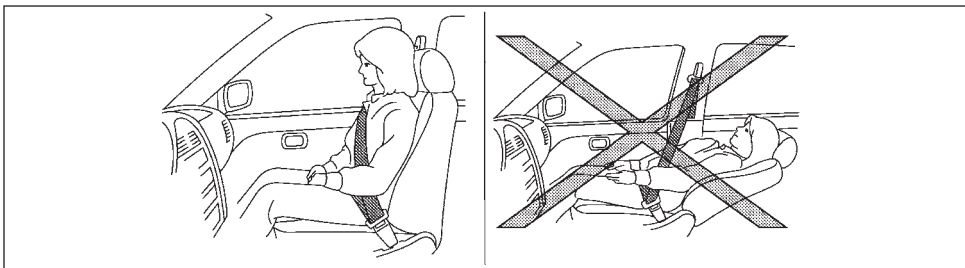

هشدار !

صندلی‌های جلو

هشدار !

در هنگام رانندگی، از تنظیم صندلی راننده خودداری کنید زیرا راننده می‌بایست تمام حواس خود را معطوف به هدایت خودرو نماید.

راهنمای تنظیم صندلی

هشدار !

بعد از تنظیم یک صندلی، آن را به آرامی تکان دهید تا از محکم بودن و قفل شدن صندلی مطمئن شوید. اگر صندلی کاملاً محکم نباشد، ممکن است بطور ناگهانی حرکت کند و باعث خارج شدن کنترل خودرو از دست راننده شود.

- با خودروی که پشتی صندلی آن خوابیده است، رانندگی / حرکت (در زمان حرکت خودرو) نکنید. این کار می‌تواند خطرناک باشد. در صورت قرار نگرفتن درست کمربند روی قسمت شانه و بدن و بروز حادثه، ممکن است شما و سرنشینان به جلو پرتاب شده و از ناحیه گردن یا دیگر نقاط آسیب‌های جدی ببینید. شما و سرنشینان همچنین ممکن است از زیر لبه کمربند سر بخورید و دچار جراحات‌های شدیدی شوید.
- ایمن ترین حالت در زمانی که وسیله نقلیه در حال حرکت است، این است که صندلی در وضعیت عمودی قرار گیرد، همیشه بطور کامل به صندلی تکیه دهید و آن را بطور مناسب تنظیم کنید. (به قسمت کمربندهای ایمنی در ادامه این بخش رجوع کنید)

احتیاط

در هنگام تنظیم وضعیت صندلی، اطمینان حاصل نمایید که با قسمت‌های متحرک برخورد پیدا نکنید تا از صدمات یا خسارت‌های احتمالی جلوگیری شود.

خوابانیدن صندلی:

ویژگی خواباندن صندلی این امکان را فراهم می سازد تا سایزهای مختلف برای محکم کردن و اندازه شدن کمربند ایمنی قابل دسترسی باشد. (به قسمت کمربندهای ایمنی در ادامه این بخش رجوع کنید)

در هنگام پارک وسیله نقلیه، با خوابانیدن پشتی صندلی می توان استراحت نمود.

۱. اهرم تنظیم کننده ② را به طرف با بکشید.

۲. صندلی را تا وضعیت مورد نظرتان حرکت دهید.

۳. اهرم تنظیم کننده را رها کنید تا صندلی در همان وضعیت قفل شود.

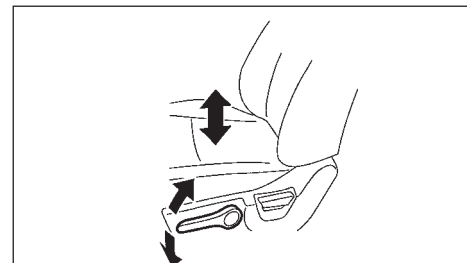

تغییر ارتفاع صندلی (در صورت تجهیز):

اهرم تنظیم کننده را به سمت بالا بکشید یا به سمت پایین فشار دهید تا ارتفاع صندلی در وضعیت مورد نظرتان قرار گیرد.

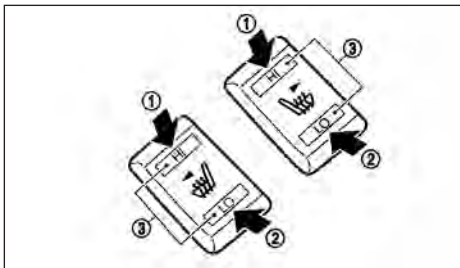

گرم کن صندلی ها

صندلی ها به کمک هیترهای داخل صندلی، گرم می شوند. کلیدها (برای صندلی های جلو) در کنسول وسط و در زیر آرنجی عقب (جهت صندلی های عقب در صورت تجهیز) نصب شده است و می توانند بطور مستقل از همدیگر مورد استفاده قرار گیرند.

۱. خودرو را روشن کنید.

۲. میزان حرارت را انتخاب نمایید

- برای حرارت زیاد، کلید ① HI (زیاد) را فشار دهید.
 - برای حرارت کم، کلید ② LO (کم) را فشار دهید.
 - چراغ نمایشگر ③ با انتخاب کم یا زیاد، روشن خواهد شد.
۳. برای خاموش کردن گرم کن، کلید را به وضعیت اول برگردانید. اطمینان حاصل نمایید که چراغ نمایشگر خاموش است.

گرم کن توسط یک ترموستات کنترل می شود، که به صورت خودکار هیتر را روشن و خاموش می کند و تا هنگامی که کلید روشن است چراغ نمایشگر نیز روشن می ماند. زمانی که داخل خودرو گرم است، یا قبل از ترک آن، از خاموش بودن این کلید اطمینان حاصل کنید.

احتیاط

- استفاده از گرم کن صندلی هنگام خاموش بودن موتور خودرو، باعث ضعف شدن باتری می شود.
- از گرم کن صندلی برای مدت طولانی یا هنگامی که کسی روی صندلی نیست، استفاده نکنید.
- چیزهایی مانند پتو، بالشت، روکش صندلی و غیره را که مانند عایق گرما عمل می کنند، بر روی صندلی قرار ندهید چرا که ممکن است صندلی بیش از حد داغ شود.
- از قرار دادن اجسام سخت یا سنگین بر روی صندلی و نیز سوراخ کردن صندلی با یک سنجاق یا چیزهایی شبیه به این، خودداری کنید زیرا ممکن است باعث آسیب دیدگی دستگاه گرم کن صندلی شود.
- اگر مایع یا محلولی روی صندلی ریخت بایستی سریعاً آن را با یک دستمال خشک، پاک کنید.
- برای تمیز کردن صندلی هرگز از بنزین، تینر یا موادی مشابه آن ها استفاده نکنید.
- در صورت بروز هرگونه ایرادی یا عملکرد نادرست گرم کن صندلی، کلید آن را خاموش کرده و لازم است سیستم معیوب توسط نمایندگان مجاز شرکت نیسان بررسی شود.

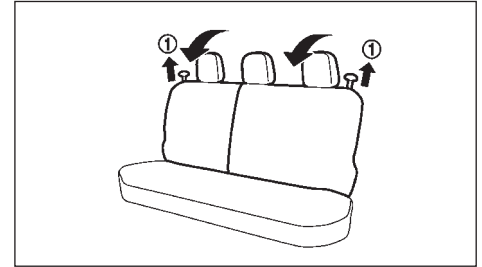

تا کردن صندلی‌های عقب

اقدامات قبل از تا کردن صندلی:

کمربندهای ایمنی را روی قلاب‌های کمر بند ایمنی تعبیه شده روی جداره کناری صندلی عقب‌گیر دهید. (لطفاً به قسمت قلاب‌های کمر بند ایمنی در این فصل مراجعه نمایید.) برای تا کردن صندلی عقب، دستگیره ① تنظیم‌کننده را بکشید.

برای برگرداندن صندلی عقب به حالت اولیه (عمود)، هر یک از صندلی‌ها را به حالت عمود بلند کرده و آن را هل دهید تا چفت شود.

احتیاط

وقتی که صندلی‌ها را تا می‌کنید و یا آن‌ها را به حالت عمود برمی‌گردانید، به منظور اجتناب از جراحات خود و دیگران:

- از خالی بودن مسیر حرکت صندلی قبل از حرکت دادن صندلی اطمینان حاصل کنید.



هشدار

• هرگز اجازه ندهید سرنشینی در محفظه بار خودرو یا روی صندلی‌های عقب تاشده بنشینند. زیرا در این حالت سرنشین فاقد محافظت کافی و مناسب می‌باشد، لذا هنگام توقف ناگهانی یا تصادف، سرنشین آسیب جدی و شدید خواهد دید.

• زمانی که سرنشین در پشت خودرو سوار است و یا وسایل بر روی صندلی‌های عقب قرار دارد، از تا کردن صندلی‌های عقب خودداری کنید.

• کلیه وسایل گذاشته شده در محفظه بار را کاملاً با تسمه یا طناب محکم بسته و ثابت نگه دارید تا هنگام حرکت خودرو از جای خود تکان نخورند. ضمناً ارتفاع وسایل گذاشته شده در قسمت عقب نبایستی از ارتفاع پشتی‌های صندلی عقب بلندتر باشد.

• زمانی که صندلی‌های عقب را به حالت عمودی برمی‌گردانید، از قفل شدن کامل آن‌ها در جای خود اطمینان حاصل نمایید. قفل نبودن صحیح و کامل آن‌ها باعث آسیب دیدن سرنشینان هنگام توقف ناگهانی یا تصادف خواهد گردید.

• پشت سری‌ها باید بطور صحیح تنظیم شوند. از آنجایی که آن‌ها محافظت قابل توجهی را در مقابل ضربات وارده به گردن فراهم می‌کنند. اگر به هر دلیلی پشت سری‌ها برداشته شده‌اند، همیشه آن‌ها را جایگزین و به درستی تنظیم کنید.

پشت سری‌ها



هشدار

پشت سری‌ها مکمل دیگر سیستم‌های ایمنی در خودرو می‌باشند. آن‌ها می‌توانند محافظتی اضافه در جراحات‌های نواحی گردن و ستون فقرات را فراهم کنند. همانطور که در این بخش نشان داده شده، پشت سری‌ها را به درستی تنظیم کنید. بعد از استفاده هر فرد، تنظیمات آن را چک کنید. هیچ چیز به پایه‌های پشت سری‌ها نچسباند و پشت سری‌ها را در نیاورید. اگر پشت سری‌ها در آورده شده‌اند، قبل از اینکه سرنشینی از صندلی استفاده کند، آن را نصب و به درستی تنظیم کنید. رعایت نکردن این نکات از کارایی پشت سری‌ها می‌کاهد که می‌تواند خطر صدمات جدی و یا حتی مرگ در تصادفات را افزایش دهد.

• خودروی شما مجهز به پشت سری می‌باشد که در صندلی‌های جلو قابل تنظیم و در صندلی‌ها عقب غیر قابل تنظیم می‌باشند که البته حجم اشغال‌کننده کمتری دارد.

• به منظور قفل کردن در حالت مورد نظر، در امتداد پایه‌های پشت سری‌های قابل تنظیم شکاف‌های متعددی وجود دارد.

• پشت سری‌های غیر قابل تنظیم تنها یک شکاف قفل برای اتصال به بدنه صندلی دارد.

• تنظیم صحیح:

- برای مدل قابل تنظیم، پشت سری را طوری تنظیم کنید که مرکز آن با مرکز گوش شما، در یک راستا قرار گیرد.

جدا کردن

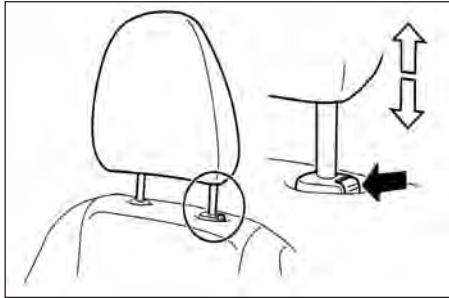

مراحل زیر را برای جدا کردن پشت سری انجام دهید.

1. پشت سری را به بالاترین حالت خود بالا بکشید.
2. دکمه قفل را فشار و نگه داشته.
3. پشت سری را از صندلی جدا کنید.
4. پشت سری را به درستی در محلی امن جا سازی نمایید تا در خودرو تکان نخورد.
5. اگر پشت سریها در آورده شده‌اند، قبل از اینکه سرنشینی از صندلی استفاده کند، آن را نصب و به درستی تنظیم کنید.

قطعات پشت سری غیر قابل تنظیم

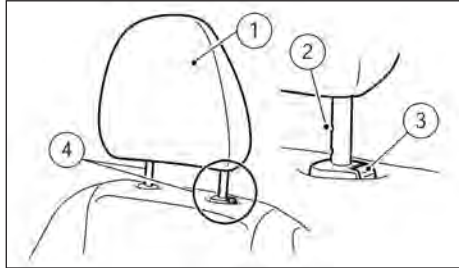

1. پشت سری قابل تعویض
2. شکافهای متعدد
3. دکمه قفل
4. پایه‌ها

- اگر موقعیت گوشتان هنوز بالاتر از خط میزان است، پشت سری را در بالاترین وضعیت خود قرار دهید.
- برای مدل غیر قابل تنظیم، قبل از استفاده تا موقعیت قفل آن را بالا بکشید. در وضعیت جمع کردن، صندلی، نباید مجهز به پشت سری باشد.
● اگر پشت سری در آورده شده است، مطمئن شوید که قبل از حرکت در سرجایش دوباره نصب و قفل شده است.

قطعات پشت سری قابل تنظیم:

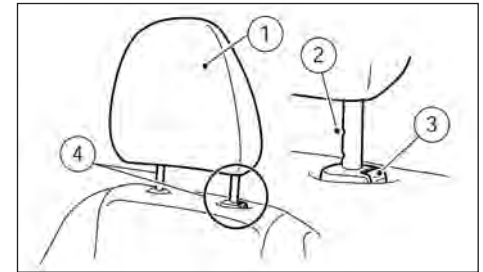

1. پشت سری قابل تعویض
2. شکافهای متعدد
3. دکمه قفل
4. پایه‌ها

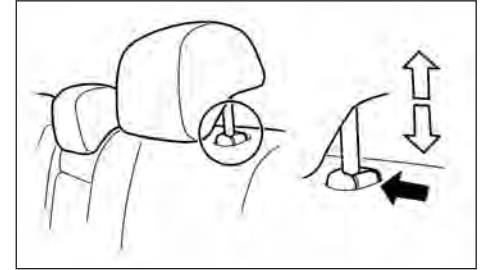

۱. پایه های پشت سری را با سوراخ های صندلی هم تراز کنید. مطمئن شوید که پشت سری ها در جهت درستی قرار دارند. پایه ای که شکاف تنظیم آن ① باشد باید در سوراخی که دکمه قفلش ② می باشد نصب شود.
۲. دکمه قفل را نگه و فشار داده و پشت سری را به پایین فشار دهید.
۳. قبل از اینکه سرنشینی از صندلی استفاده کند، پشت سری را به درستی تنظیم کنید.

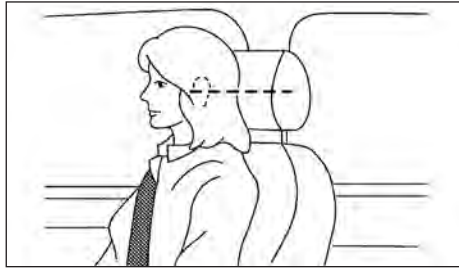

برای پشت سری های قابل تنظیم جلو

پشت سری را طوری تنظیم کنید که مرکز آن با مرکز گوش شما، در یک راستا قرار گیرد. اگر موقعیت گوشتان هنوز بالاتر از خط میزان است، پشت سری را در بالاترین وضعیت خود قرار دهید.

برای پشت سری های غیر قابل تنظیم

قبل از رانندگی مطمئن شوید که پشت سری ها به گونه ای قرار گرفته اند که ضامن قفل در شکاف خود جا افتاده است. صندلی های عقب تنها دو حالت دارند:

- جمع شده: حالت تا شده با پشت سری در پایین ترین حالت خود مقابل بالای کفی صندلی، تنها زمانی که سرنشین سوار آن نیست باید استفاده شود.
- هنگام استفاده: پشت سری بالا آورده شده و در شکاف خود بر پایه قفل می شود، این حالتی است که وقتی سرنشین سوار آن است باید استفاده شود.

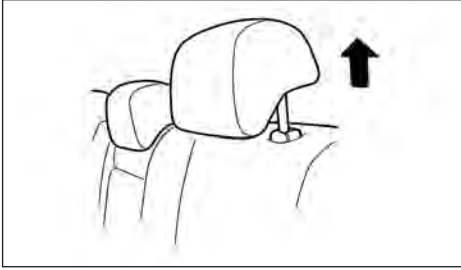

برای بالا آوردن پشت سری، آن را به سمت بالا بکشید.

پایین آوردن

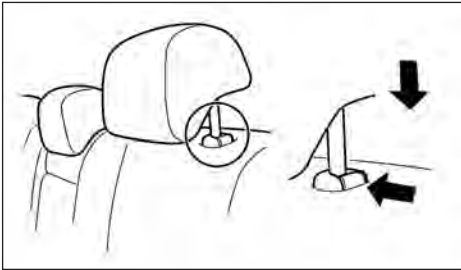

برای پایین آوردن، دکمه قفل را فشار و نگه داشته و پشت سری را به سمت پایین فشار دهید.

احتیاط‌های لازم در خصوص استفاده از کمر بند ایمنی

بستن کمر بند ایمنی بطور صحیح، نشستن صاف روی صندلی خودرو و تکیه دادن به پشتی صندلی باعث کاسته شدن از آسیب دیدن، مرگ یا میزان جراحات ناشی از تصادفات شدید خواهد شد. شرکت نیسان راننده و سرنشینان خودرو را قویا توصیه به بستن کمر بند ایمنی در هر بُعد مسافت از حرکت خودرو و حتی با وجود سیستم کیسه هوا می نماید.

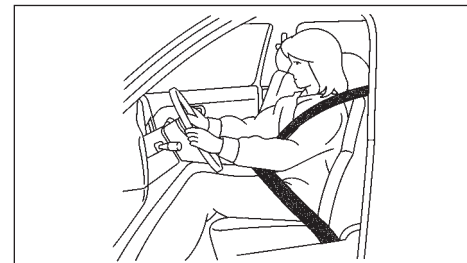

بطور عمودی در صندلی بنشینید و کاملاً به عقب تکیه دهید.

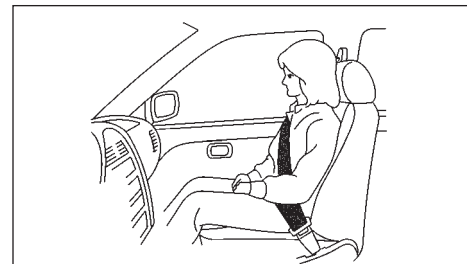

بطور عمودی در صندلی بنشینید و کاملاً به عقب تکیه دهید.



هشدار

- در صورت عدم بستن صحیح کمر بند ایمنی، احتمال بروز صدمات جانی جدی افزایش خواهد یافت.
- به تعداد کمر بند‌های ایمنی نصب شده در داخل خودرو، سرنشین سوار خودرو نمایند.
- فقط یک سرنشین از یک کمر بند ایمنی استفاده نماید.
- هر مجموعه از کمر بند ایمنی برای استفاده یک سرنشین طراحی و ساخته شده است. بستن کمر بند ایمنی به دور کودکی که روی زانو نشانیده شده است خطر آفرین می‌باشد.
- کلیه سرنشینان خودرو می‌بایستی در طول مدت حرکت خودرو کمر بند‌های ایمنی خود را بطور صحیح بسته نگه دارند. کودکان می‌بایستی بر روی صندلی عقب نشاندن شوند و کمر بند ایمنی آن‌ها بسته شود یا در صورت امکان از سیستم صندلی کودک استفاده گردد.
- کمر بند‌های ایمنی به نحوی طراحی شده اند که ساختار استخوانی بدن تحمل آن‌ها را داشته باشد و بایستی از روی قسمت پایین لگن یا لگن، سینه و شانه عبور نماید. از قرار دادن نوار پایینی کمر بند ایمنی بر روی قسمت شکم اجتناب نمایید. بستن کمر بند ایمنی می‌تواند در تصادفات منجر به آسیب‌های شدید سرنشین گردد.
- نوار پایینی کمر بند ایمنی را در پایین‌ترین قسمت ممکن کفل (نه دور کمر) به نحوی که کاملاً راحت باشید، ببندید. در هنگام تصادف فشار نوار پایینی کمر بند ایمنی بسته شده بالاتر از حد مجاز (دور کمر) احتمال خطر رسیدن آسیب‌های داخلی به بدن را افزایش می‌دهد.
- کمر بند‌های ایمنی نباید هنگام بستن دارای پیچ خوردگی باشند.
- به منظور ممانعت از کاسته شدن کارایی، کمر بند‌های ایمنی را پشت رو ننیدید.
- به منظور بهره گیری حد اکثری از محافظتی که از کمر بند‌های ایمنی انتظار می‌رود و در طراحی آن‌ها لحاظ

در غیر این صورت ایمنی مورد نیاز سرنشینان خودرو بطور چشمگیری کاهش خواهد یافت.

- کمر بند ایمنی را از پشت یا زیر بغل عبور ندهید. نوار بالایی کمر بند ایمنی را از روی شانه و سینه عبور دهید و نه تنها آن را از روی صورت یا گردن عبور ندهید بلکه از صورت و گردن مبیایستی دور باشد ولی نباید آنقدر شل باشد که از روی شانه بیفتد. هنگام تصادف احتمال آسیب‌های شدید به جهت بستن کمر بند ایمنی بالا می‌رود.
- نباید هیچ‌گونه اصلاحات مانند افزایش طول تسمه کمر بند ایمنی بر روی کمر بند‌های ایمنی توسط استفاده کننده ایجاد شود؛ زیرا اینکار یا از عمل وسیله تنظیم کننده کشش نوار کمر بند ایمنی در خصوص رفع شلی نوار کمر بند ایمنی جلوگیری می‌نماید یا اینکه مجموعه کمر بند ایمنی جهت رفع شلی نوار غیر قابل تنظیم می‌گردد.
- رشته‌های الیاف کمر بند نباید آلوده به واکس، روغن‌ها، مواد شیمیایی و بویژه اسید باتری شوند. برای تمیز کردن بی‌خطر، کمر بند ایمنی را با آب صابون رقیق بشویید. کمر بند‌های ایمنی نباید فرسوده باشند و / یا ساییدگی و / یا پارگی داشته باشند و / یا نخ نما و / یا آلوده به مواد فوق الذکر شده باشند، در صورت مشاهده این موارد، سریعاً بایستی تعویض شوند.
- لازم است مجموعه کمر بند ایمنی شامل جمع‌کننده‌ها و تجهیزات متعلقه بعد از هر تصادف توسط نمایندگی مجاز شرکت نیسان بررسی شود. شرکت نیسان توصیه می‌نماید که مجموعه کمر بند‌های ایمنی بسته شده در هنگام تصادف شدید، تعویض شوند مگر اینکه تصادف شدید نباشد، آسیبی به کمر بند‌ها وارد نیامده باشد و کمر بند‌ها به درستی عمل کنند. مجموعه کمر بند‌های ایمنی بسته نشده در هنگام تصادف نیز باید مورد بررسی قرار گیرند و در صورت لزوم (عدم عملکرد صحیح یا رویت عیب) تعویض گردند.

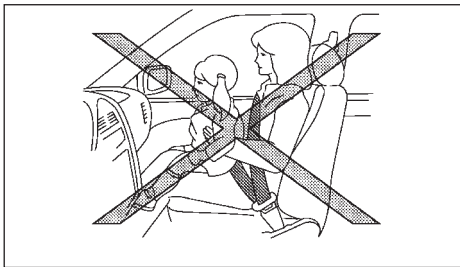

اطفال و کودکان خردسال

شرکت نیسان توصیه می‌کند که اطفال و کودکان خردسال روی صندلی کودک بنشینند. شما باید از سیستمی استفاده کنید که متناسب با خودرو و سایز کودک باشد، و همیشه برای نصب و استفاده از آن به دستورالعمل شرکت سازنده رجوع کنید. کودکان بزرگتر



هشدار

- هرگز به کودکان اجازه ایستادن یا به حالت زانو نشستن روی صندلی را ندهید.
- هرگز هنگامی که خودرو در حال حرکت می‌باشد ب کودکان اجازه رفتن به قسمت بار را ندهید زیرا ممکن است در اثر تصادف یا ترمز ناگهانی کودک به شدت آسیب ببیند.
- کودکان درشت هیكل که قادر به نشستن در صندلی کودک نمی‌باشند می‌بایست روی صندلی عقب نشسته و جهت حفاظت، از کمربندهای ایمنی استفاده کنند.
- اگر وضعیت نشستن کودک طوری است که کمر بند ایمنی در قسمت شانه، به صورت و گردن او نزدیک است، استفاده از یک صندلی مخصوص (که در بازار موجود است) می‌تواند به حل مشکل کمک کند.

- تعویض مجموعه کمر بند ایمنی بسته شده پس از رخ دادن تصادف شدید الزامی است، حتی اگر عیب کمر بند مذکور قابل رویت نباشد.
- کمربندهای پیش کشنده (در صورت تجهیز) بعد از هر بار فعال شدن، بایستی تعویض شوند و قابلیت استفاده مجدد ندارند. آن‌ها را بایستی با مجموعه جداکننده‌ها با هم تعویض نمود. برای این منظور به نمایندگیهای مجاز نیسان مراجعه نمایید.
- باز و بستن تجهیزات سیستم کمربندهای ایمنی پیش کشنده (در صورت تجهیز) بایستی توسط نمایندگی مجاز نیسان انجام گیرد.

ایمنی کودک



هشدار

- اطفال و کودکان نیاز به مراقبت ویژه دارند. کمربندهای ایمنی خودرو ممکن است بطور کامل اندازه (هم‌سایز) آن‌ها نگردد. نوار بالای کمر بند ممکن است بیش از حد به صورت و گردن آن‌ها نزدیک باشد. نوار پایینی کمر بند ممکن است کاملاً قسمت قفل کوچک آن‌ها را در بر نگیرد. در یک تصادف استفاده از یک کمر بند ایمنی که کاملاً متناسب و محکم نباشد، می‌تواند باعث بروز آسیب‌های جدی و کشنده باشد.
- همیشه از یک سیستم صندلی ویژه کودک مناسب استفاده کنید.
- کودکان برای محافظت نیاز به کمک بزرگسالان دارند. آن‌ها نیاز دارند که به شکل مناسبی محافظت شوند. محافظ مناسب بستگی به سایز کودک دارد.

صندلی مخصوص می‌بایست کودک را به میزانی بالاتر بیاورد که کمر بند ایمنی کاملاً روی قسمت بالایی و میانی شانه، و نوار پایینی کمر بند ایمنی قسمت ران را بپوشانند. صندلی مخصوص هم‌چنین باید متناسب با صندلی خودرو باشد. بعد از اینکه کودک بزرگتر شد بطوری که کمر بند ایمنی قسمت شانه، دیگر نزدیک به صورت و گردن او نباشد، می‌تواند از کمر بند ایمنی بدون استفاده از صندلی مخصوص استفاده کند. بعلاوه، بسیاری از انواع سیستم‌های صندلی ویژه کودک برای کودکان درشت هیكل موجود است که برای ایمنی بیشتر، می‌توان از آن‌ها استفاده کرد.

زنان باردار

شرکت نیسان توصیه می‌کند که زنان باردار از کمر بند ایمنی استفاده کنند. کمر بند ایمنی می‌بایست طوری استفاده شود که کاملاً راحت باشد و نوار پایینی آن همیشه باید تا حدی پایین باشد که اطراف ران و نه شکم را در بر بگیرد. نوار بالایی کمر بند را کاملاً بر روی شانه و سینه قرار دهید. هرگز نوار بالا یا نوار پایینی کمر بند را روی شکم قرار ندهید. برای توصیه‌های ویژه با پزشک خود تماس بگیرید.

افراد آسیب دیده

شرکت نیسان توصیه می‌کند که افراد آسیب دیده از کمربندهای ایمنی استفاده کنند. برای توصیه‌های ویژه با پزشک خود تماس بگیرید.

علامت وسط ضامن و قفل کمربند ایمنی

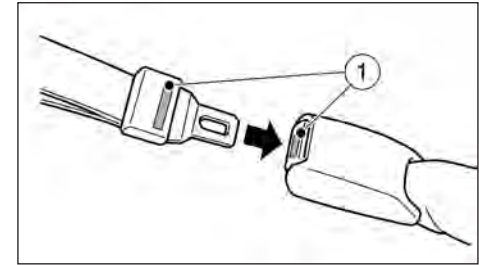

انتخاب صحیح‌ست کمربند ایمنی

وسط مجموعه ضامن کمربند ایمنی توسط علامت ① مشخص شده اند. ضامن کمربند ایمنی فقط با وسط مجموعه ضامن کمربند ایمنی متناسب است.

کمربندهای ایمنی سه نقطه ای

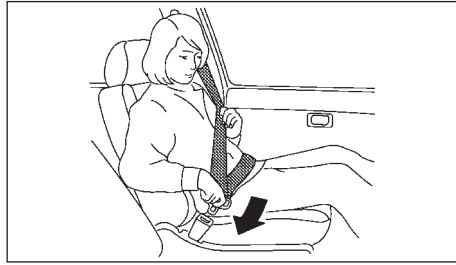

هشدار ⚠️

کلیه سرنشینان خودرو میبایستی در طول مدت حرکت خودرو کمربندهای ایمنی خود را بطور صحیح بسته نگه دارند.

بستن کمربندهای ایمنی

هشدار ⚠️

پشتی صندلی باید در زاویه مناسب بطوری که راحتی سرنشین را فراهم سازد قرارگیرد. جهت کسب حداکثر بهره‌وری از کمربند ایمنی، سرنشین میبایستی تا آخرین حد ممکن عقب نشسته باشد و پشتی صندلی را در موقعیت عمودی قرار دهد.

۱. صندلی را تنظیم نمایید. (لطفاً به قسمت "صندلی‌ها" در این فصل مراجعه نمایید).

۲. به آرامی کمربندهای ایمنی را از جمع‌کننده بیرون بکشید و ضامن آن را در قفل جا بزنید تا صدای (کلیک) بسته شدن آن را بشنوید.

جمع‌کننده کمربند ایمنی برای قفل کردن کمربند در زمان یک ضربه یا توقف ناگهانی طراحی شده است.

کمربند ایمنی در صورت کشیدن آرام نوارهای (نوار بالایی و پایینی) آن از جمع‌کننده کمربند ایمنی بیرون می‌آید تا استفاده‌کننده قادر باشد روی صندلی به راحتی حرکت کند.

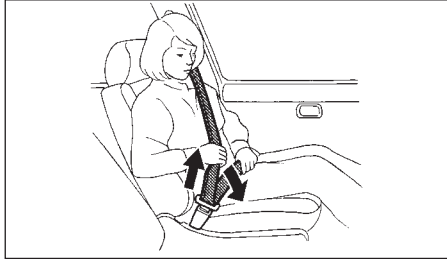

۳. نوار پایینی کمربند را زیر شکم (دور تا دور ران) و با اندازه (راحت) همانطور که در شکل نشان داده شده قرار دهید.

۴. نوار بالایی کمربند (قسمت شانه) را به سمت جمع‌کننده بکشید تا شل بودن احتمالی کمربند رفع گردد. نوار بالایی کمربند (قسمت شانه) را بطور کامل از روی شانه عبور داده و از روی سینه به نحوی که با اندازه (راحت) باشد، بگذرانید.

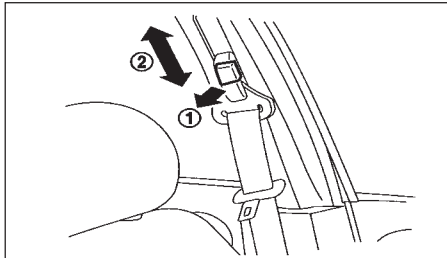



هشدار

- ارتفاع تکیه‌گاه کمر بند قسمت شانه می‌بایست در وضعیتی که مناسب شماسست تنظیم شود. کوتاهی در این زمینه ممکن است اثربخشی کل سیستم ایمنی را کاهش و شانس یا شدت وقوع آسیب در حادثه‌ها را افزایش دهد.
 - کمر بند قسمت شانه می‌بایست درست در وسط شانه قرار گیرد. این قسمت از کمر بند ایمنی نباید مقابل گردن قرار گیرد.
 - مطمئن شوید که کمر بند ایمنی در هیچ‌جایی پیچ نخورده باشد.
 - مطمئن شوید که تکیه‌گاه کمر بند قسمت شانه کاملاً محکم است و آن را بعد از تنظیم با حرکت تکیه‌گاه شانه به بالا و پایین، امتحان کنید.
- ارتفاع تکیه‌گاه کمر بند قسمت شانه می‌بایست در بهترین وضعیت برای شما تنظیم شود.
- کمر بند ایمنی می‌بایست از صورت و گردن شما دور باشد، اما نباید از روی شانه پایین بیفتد.
- برای تنظیم تکیه‌گاه نگهدارنده کمر بند ایمنی، دکمه ① را رها نمایید و تکیه‌گاه کمر بند شانه را در موقعیت مناسب ② قرار دهید بطوری که کمر بند در وسط شانه قرار گیرد. دکمه را مجدداً برای قفل شدن تکیه‌گاه کمر بند شانه در موقعیت مطلوب رها نمایید.

باز کردن کمر بند ایمنی

دکمه روی ضامن را فشار دهید. کمر بند ایمنی بطور اتوماتیک جمع می‌شود.

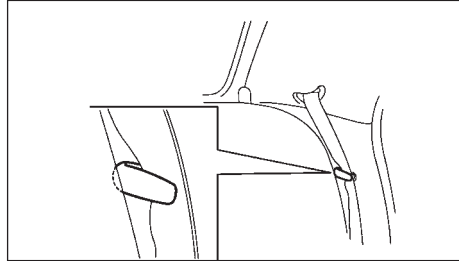

قلابه‌های کمر بند ایمنی

هنگامی که صندلی‌های عقب را جمع می‌کنید یا از کمر بندهای ایمنی عقب استفاده نمی‌گردد آن‌ها را در قلاب‌های کمر بند گیر دهید.

بررسی عملکرد کمر بند ایمنی

جمع‌کننده‌های کمر بند ایمنی طوری طراحی شده اند که در موارد زیر از جابجایی کمر بند ایمنی جلوگیری نموده و کمر بند را قفل می‌کنند:

- زمانی که کمر بند ایمنی سریع از جمع‌کننده بیرون کشیده شود.
 - زمانی که سرعت خودرو ناگهان کاهش شدید یابد.
- برای اطمینان بیشتر از عملکرد کمر بندهای ایمنی، کمر بند را از قسمت شانه گرفته و سریعاً به سمت جلو بکشید.

جمع‌کننده باید قفل شود و از جابجایی بیشتر کمر بند ایمنی جلوگیری کند. اگر جمع‌کننده در هنگام این آزمایش قفل نشود، سریعاً به نمایندگی‌های مجاز شرکت نیسان مراجعه کنید.

اقدامات احتیاطی در استفاده از صندلی ویژه کودک

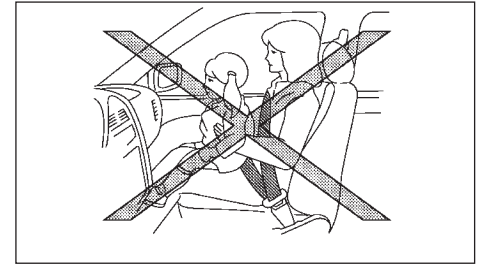

هشدار

- اطفال و کودکان خردسال را در هنگام رانندگی، همیشه باید در یک صندلی ویژه کودک مناسب قرار داد. سهل‌انگاری در استفاده از یک صندلی ویژه کودک می‌تواند منجر به آسیب‌های جدی یا حتی مرگ شود.
- اطفال و کودکان خردسال را هرگز روی زانوی خود قرار ندهید. حتی قویترین افراد هم در برابر ضربات وارد شده در تصادفات شدید، قدرت مقاومت ندارند. ممکن است در این حالت کودک بین فرد بزرگسال و قطعات خودرو قرار گرفته و آسیب ببیند. هم‌چنین از یک کمربند ایمنی مشترک برای خود و کودک استفاده نکنید.
- نیشان توصیه می‌کند که صندلی‌های ویژه کودک در صندلی عقب نصب شوند. بر طبق آمار تصادفات، محافظ‌های لحاظ شده در صندلی عقب برای کودکان امن‌تر از صندلی جلو می‌باشد.

- استفاده یا نصب نامناسب صندلی ویژه کودک می‌تواند خطر یا شدت آسیب وارده را هم برای کودک و هم برای سرنشینان خودرو افزایش دهد و در یک تصادف ناگهانی باعث آسیب‌های جدی یا منجر به مرگ شود.
- برای نصب و استفاده از صندلی ویژه کودک، مطابق با دستورالعمل‌های شرکت سازنده عمل کنید. در هنگام خرید یک صندلی ویژه کودک، نمونه‌ای را انتخاب کنید که با کودک و خودرو شما متناسب و سازگار باشد. ممکن است نصب بعضی از انواع صندلی ویژه کودک در خودرو شما امکان‌پذیر نباشد.

- نصب صندلی ویژه کودک، در هر دو نوع نصب به طرف جلو و عقب، به نوع صندلی و اندازه کودک بستگی دارد جهت کسب اطلاعات بیشتر به دستورالعمل شرکت سازنده آن مراجعه کنید.
- پشتی صندلی قابل تنظیم باید برای سیستم صندلی ویژه کودک تنظیم گردد. به هر حال پشتی صندلی باید حتی‌المقدور و حتی‌الامکان در حالت عمودی و ایستاده قرار گیرد.
- بعد از اتصال یک صندلی ویژه کودک، و قبل از قرار دادن کودک، آن را تست کنید، بدین‌صورت که آن را به چپ و راست فشار دهید و محکم به طرف جلو بکشید تا از نصب ایمن آن مطمئن شوید. صندلی ویژه کودک نباید بیش از ۲۵ میلی‌متر (یک اینچ) جابجا شود. اگر صندلی ویژه کودک، کاملاً محکم نمی‌شود در صورت لزوم از کمربند ایمنی استفاده کنید یا صندلی ویژه کودک را روی صندلی دیگری نصب و دوباره آن را تست کنید.
- وقتی صندلی ویژه کودک را استفاده نمی‌کنید، آن را توسط سیستم صندلی ویژه کودک ایزوفیکس یا یک کمربند ایمنی مهار نمایید تا در هنگام توقف‌های ناگهانی یا تصادف به اطراف پرتاب نشود.

- هرگز، صندلی ویژه کودک "رو به عقب" را در صندلی سرنشین جلوزمانی که کیسه هوای فعال باشد نصب نکنید. کیسه‌های هوای جلو، در اثر یک تصادف با نیروی زیادی منبسط می‌شوند و ضربه شدید آن به صندلی ویژه کودک می‌تواند منجر به آسیب شدید یا مرگ کودک شما شود.
- اگر کمربند ایمنی، در جایی که صندلی ویژه کودک نصب شده است، نیاز به وسیله قفل‌کننده داشته باشد و از این وسیله استفاده نشود، کج شدن صندلی ویژه کودک، حتی در اثر ترمزهای عادی حین رانندگی یا پیچیدن خودرو، می‌تواند منجر به وارد آمدن آسیب شود.

احتیاط

- به یاد داشته باشید که اگر یک صندلی ویژه کودک که در یک خودرو در بسته رها شود، ممکن است داغ شود، بنابراین قبل از قرار دادن کودک در صندلی ویژه کودک، حرارت سطح محافظ بدنه و دسته‌های آن را کنترل کنید. نیشان توصیه می‌کند که اطفال و کودکان خردسال داخل صندلی ویژه کودک بنشینند. شما باید صندلی ویژه کودک را انتخاب کنید که با خودرو و کودک شما سازگار و متناسب باشد و همیشه برای نصب و استفاده از صندلی ویژه کودک به دستورالعمل‌های شرکت سازنده رجوع کنید. علاوه، انواع بسیاری از این محافظ‌ها برای کودکان بزرگتر، در بازار موجود است که برای بالاترین حد محافظت باید از آن‌ها استفاده کرد.
- صندلی‌های ویژه کودک با استاندارد جهانی برای صندلی جلو و عقب در هنگام انتخاب هر صندلی ویژه کودک، نکات زیر را به یاد داشته باشید:

- به جز استرالیا : سندلی ویژه کودکی را که با آخرین استاندارد ایمنی اروپا، ECE دستورالعمل شماره 44.04 مطابقت دارد، انتخاب کنید.
- برای استرالیا: سندلی ویژه کودکی را انتخاب نمایید که با جدیدترین مقررات ADR شماره 34.02 مطابقت داشته باشد.
- کودک خود را در سندلی ویژه کودک قرار دهید و تنظیمات مختلف آن را چک کنید تا مطمئن شوید که سندلی ویژه کودک با کودک شما سازگاری دارد. همیشه تمامی رویه‌های توصیه شده را دنبال کنید.
- سندلی ویژه کودک را بر روی خودرو نصب و اطمینان حاصل کنید که با کمربندهای ایمنی خودرو سازگار باشد.
- برای مشاهده لیستی از سندلی‌های ویژه کودک تأیید شد برای وسیله نقلیه شما، به جدولی که در ادامه این بخش می‌باشد رجوع کنید.

وضعیت‌های مورد تایید صندلی ویژه کودک

موقعیت قرارگیری صندلی			گروه سنی
صندلی جانبی عقب	صندلی وسط عقب	صندلی سرنشین جلو* 1 2* (فقط در حالتی که سیستم کیسه هوای سرنشین جلو غیر فعال شده باشد)	
*L یا *I	*L	*L	گروه 0+ (کمتر از ۱۳ کیلوگرم) (۰ تا ۲۴ ماه)
L یا I	L	L	گروه I (بین ۹ تا ۱۸ کیلوگرم) (۹ تا ۴۸ ماه)
L	L	L	گروه II و III (بین ۱۵ تا ۳۶ کیلوگرم) (۴ تا ۱۲ سال)

L: مناسب برای سیستم صندلی ویژه کودک خاص قید شده در جدول.

I: مناسب برای استفاده کلیه رده های تایید شده در این گروه سنی.

: مناسب برای سیستم صندلی ویژه کودک ایزوفیکس (دارای نوار مهارکننده فوقانی) مطابق با جدول.

* فقط صندلی ویژه کودک به طرف عقب.

1*: برای Juke Nismo مجهز به صندلی RECARO: از نصب صندلی ویژه کودک به طرف عقب یا جلو روی صندلی سرنشین جلو خودداری نمایید.

2*: برای استرالیا: از نصب صندلی ویژه کودک به طرف عقب یا جلو روی صندلی سرنشین جلو خودداری نمایید.



هشدار

در خودروهای مجهز به کیسه هوای جانبی، هرگز نوزاد یا کودک خردسال را در صندلی جلو قرار ندهید زیرا هنگام تصادف کیسه هوای عمل کرده می‌تواند آسیب شدید به کودک وارد آورد.

تذکر

به استثنای استرالیا: صندلی‌های ویژه کودک که مطابق با مقررات ECE شماره ۴۴،۰۴ تأیید شده‌اند، با علامت Universal، Semi-Universal یا ISOFIX مشخص شده‌اند. برای استرالیا: صندلی‌های ویژه کودک که مطابق با مقررات ADR شماره ۳۴،۰۲ تأیید شده‌اند با علامت Universal، Semi-Universal یا ISOFIX مشخص شده‌اند.

سیستم صندلی ویژه کودک ایزوفیکس

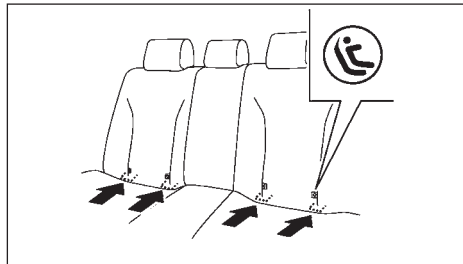

مکان برجسب ایزوفیکس

خودرو شما مجهز به قلاب‌های مخصوصی است که در سیستم‌های صندلی ویژه کودک ایزوفیکس بکار می‌آید.

موقعیت قرارگیری صندلی			گروه سنی
صندلی جانبی عقب	صندلی وسط عقب	صندلی سرنشین جلو*6 7* (فقط در حالتی که سیستم کیسه هوای سرنشین جلو غیر فعال شده باشد)	
Romer Baby-Safe*1,*2 Fair G 1/0S*2,*3*4	Romer Baby-Safe*1,*2	Romer Baby-Safe*1,*2	گروه 0+ (کمتر از ۱۳ کیلوگرم) (۰ تا ۲۴ ماه)
Britax/Romer Duo Plus*5	Britax/Romer Duo Plus*1	Britax/Romer Duo Plus*1	گروه I (بین ۹ تا ۱۸ کیلوگرم) (۹ تا ۴۸ ماه)
Romer Kid*1	Romer Kid*1	Romer Kid*1	گروه II و III (بین ۱۵ تا ۳۶ کیلوگرم) (۴ تا ۱۲ سال)

*1: حالت Universal فقط با استفاده از پایه صندلی Universal (و همچنین، پایه صندلی ایزوفیکس) در دسترس است.

*2: فقط صندلی ویژه کودک به طرف عقب

*3: صندلی ویژه کودک ایزوفیکس که نیازمند چارچوب نگهدارنده اضافی به طرف عقب است.

*4: RWF Frame A NISSAN قطعه شماره KS5309998A

KS5309998C 1S Seat NISSAN/0 Fair G

*5: صندلی Britax با نوار نگهدارنده فوقانی KS53099990

جهت کسب اطلاعات بیشتر، به نمایندگی مجاز نیشان مراجعه فرمایید.

*6: برای Juke Nismo مجهز به صندلی RECARO: از نصب صندلی ویژه کودک به طرف عقب یا جلو روی صندلی سرنشین جلو خودداری نمایید.

*7: برای استرالیا: از نصب صندلی ویژه کودک به طرف عقب یا جلو روی صندلی سرنشین جلو خودداری نمایید.

تکیه‌گاه صندلی ویژه کودک

خودرو شما طوری طراحی شده که می‌توان سیستم صندلی ویژه کودک را در صندلی عقب آن نصب کرد. هنگام نصب این سیستم دستورالعمل‌های موجود در این کتابچه و موارد مربوط به صندلی‌های ویژه کودک را به دقت خوانده و اجرا کنید.



هشدار

- تکیه‌گاه صندلی ویژه کودک طوری طراحی شده که تنها توان وزن کودک در صندلی را دارند. لذا تحت هیچ شرایطی نباید برای کمر بند ایمنی بزرگسالان، بستن اشیاء یا اتصال دیگر وسایل خودرو، از آن‌ها استفاده کرد. در صورت عدم رعایت، تکیه‌گاه‌های صندلی ویژه کودک آسیب می‌بینند. اگر صندلی ویژه کودک به خاطر تکیه‌گاه آسیب دیده به درستی نصب نشود، در یک تصادف کودک به شدت آسیب می‌بیند و یا کشته می‌شود.
- نوار بالای سیستم مهار صندلی ویژه کودک ممکن است به اشیاء داخل صندوق یا لای پوشش محافظه بارگیر کند. لذا روکش محافظه بار یا اشیاء داخل صندوق را قبل از نصب صندلی کودک بردارید. در صورتی که نوار بالایی سیستم مهار صندلی ویژه کودک خودرو شما صدمه دیده باشد کودک شما در صورت بروز تصادف یا آسیب جدی می‌بیند یا کشته می‌شود.

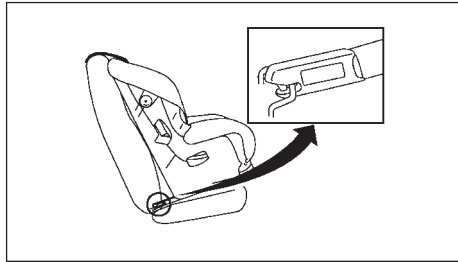

اتصالات نگهدارنده

تجهیزات قلاب‌های صندلی ویژه کودک ایزوفیکس (ISOFIX)

صندلی‌های ویژه کودک ایزوفیکس شامل ۲ اتصال محکم می‌باشد که می‌تواند به دو قلاب موجود در صندلی متصل شوند. با این سیستم، شما نیازی به استفاده از کمر بند ایمنی برای محکم کردن صندلی ویژه کودک ندارید. بررسی کنید که صندلی ویژه کودک شما، برجسب نشانگر سازگاری با صندلی‌های ویژه کودک ایزوفیکس را داشته باشد. این اطلاعات همچنین ممکن است در دستورالعمل‌های ارائه شده توسط شرکت سازنده صندلی ویژه کودک موجود باشد. صندلی‌های ویژه کودک ایزوفیکس، عموماً نیاز به استفاده از یک تسمه مهار بالایی یا دیگر وسایل جلوگیری از چرخش نظیر پایه‌های نگه دارنده دارند. هنگام نصب صندلی‌های ویژه کودک ایزوفیکس (ISOFIX) دستورالعمل‌های موجود در این کتابچه و موارد مربوط به صندلی‌های ویژه کودک را به دقت خوانده و اجرا کنید. (به قسمت "نصب صندلی ویژه کودک با کمک ایزوفیکس" در ادامه این بخش رجوع کنید).

وضعیت قرارگیری قلاب‌های پایینی ایزوفیکس (ISOFIX)

قلاب‌های نگهدارنده ایزوفیکس برای نصب صندلی‌های ویژه کودک فقط روی صندلی‌های جانبی عقب قرار گرفته‌اند. از نصب صندلی ویژه کودک در صندلی وسط عقب با استفاده از این قلاب‌های نگهدارنده ایزوفیکس خودداری نمایید.

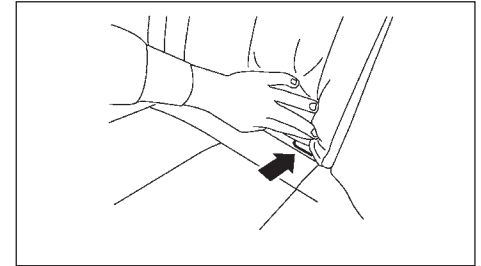

مکان قلاب‌های نگهدارنده پایینی ایزوفیکس

قلاب‌های ایزوفیکس در زیر پشته‌های صندلی و نزدیک محل نشیمن قرار دارند. برجسبی بر روی پشته صندلی چسبیده شده تا به شما کمک کند که تکیه‌گاه ایزوفیکس را پیدا کنید.

نصب صندلی ویژه کودک با کمک ایزوفیکس



هشدار

• صندلی‌های ویژه کودک ایزوفیکس (ISOFIX) را تنها در مکان‌های خاص تعیین شده متصل کنید. در مورد جای محل قرارگیری قلاب‌های پایینی ایزوفیکس به قسمت "سیستم صندلی ویژه کودک ایزوفیکس" در قسمت‌های قبلی این بخش رجوع کنید. اگر یک صندلی ویژه کودک به صورت صحیح نصب نگردد، می‌تواند در یک حادثه منجر به آسیب شدید یا مرگ کودک شما شود.

• صندلی ویژه کودک نیاز به استفاده از نوار مهار بالایی دارد، لذا در جایی که تکیه‌گاه نوار بالایی وجود ندارد، صندلی ویژه کودک را نصب نکنید.

• صندلی ویژه کودک را در قسمت وسط صندلی عقب، با استفاده از قلاب‌های ایزوفیکس، محکم نکنید زیرا نصب صندلی ویژه کودک در این قسمت امن و مطمئن نمی‌باشد.

• قلاب‌های پایینی را کنترل کنید. برای انجام این کار، با قرار دادن انگشتان داخل قسمت قلاب‌های پایین از عدم وجود مانعی مانند نوار کمر بند ایمنی یا بالشت صندلی برای مهارندهای ایزوفیکس، مطمئن شوید. در صورت مسدود شدن قلاب‌های ایزوفیکس، صندلی ویژه کودک ایمن نمی‌باشد.

• قلاب‌های صندلی ویژه کودک طوری طراحی شده‌اند که تنها توان وزن کودک در محافظ را دارند. لذا تحت هیچ شرایطی نباید برای کمر بند ایمنی بزرگسالان، بستن اشیاء یا اتصال دیگر وسایل خودرو، از آن‌ها استفاده کرد.

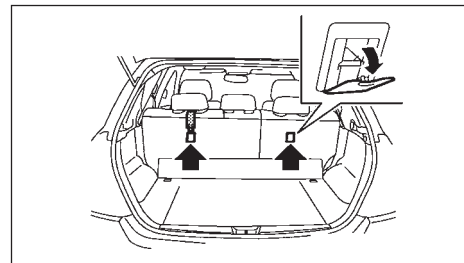

نوع A

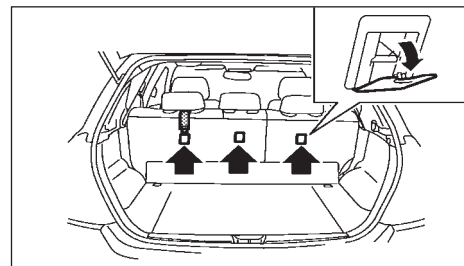

نوع B (در صورت تجهیز)

محل قرارگیری تکیه‌گاه

تکیه‌گاه‌ها زیر پوشش موجود بر طاقچه پشت صندلی‌های عقب قرار دارند.

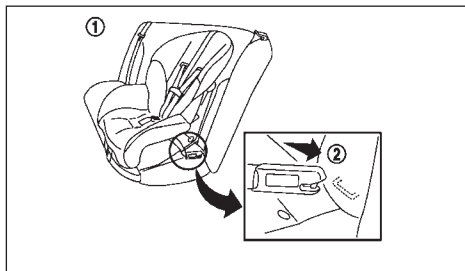

مراحل ۱ و ۲

نصب محافظ‌ها در صندلی‌های کناری عقب

نصب رو به جلو:

برای استفاده مناسب از صندلی ویژه کودک، دستورالعمل‌های شرکت سازنده را کاملاً دنبال کنید. برای نصب یک صندلی ویژه کودک رو به جلو با استفاده از ایزوفیکس در قسمت کناری صندلی‌های عقب، مطابق مراحل زیر عمل کنید:

۱. صندلی ویژه کودک را روی صندلی قرار دهید ①
۲. قلاب‌های مهار صندلی ویژه کودک را به تکیه‌گاه پایینی ایزوفیکس محکم کنید ②
۳. پشت صندلی ویژه کودک باید به پشتی صندلی خودرو محکم گردد. در صورت لزوم، پشت سری صندلی را برای نصب صحیح صندلی ویژه کودک تنظیم یا جدا نمایید. (جهت کسب اطلاعات بیشتر، به "پشت سری‌ها" در این بخش مراجعه فرمایید) در صورتیکه پشت سری برداشته شده است، آن را در مکانی امن نگاه دارید. اطمینان حاصل نمایید که پس از برداشتن صندلی ویژه کودک، پشت سری صندلی مجدداً در جای خود نصب گردد. در صورتی که صندلی فاقد پشت سری قابل تنظیم است و این موضوع مانع نصب صحیح و مناسب صندلی ویژه کودک می‌گردد، صندلی دیگر یا صندلی ویژه کودک متفاوتی را امتحان نمایید.

نصب صندلی رو عقب:

اطمینان حاصل نمایید که دستورالعمل‌های تولیدکننده در ارتباط با استفاده صحیح از صندلی ویژه کودک کاملاً رعایت گردیده‌اند. مراحل ذیل را برای نصب صندلی ویژه کودک صورت به عقب بر روی صندلی عقب بیرونی با استفاده از ISOFIX دنبال نمایید:

۱. صندلی ویژه کودک را روی صندلی ① قرار دهید.
۲. اتصالات تکیه‌گاه نگهدارنده صندلی ویژه کودک به نقاط اتصال تحتانی ISOFIX ② متصل نمایید.

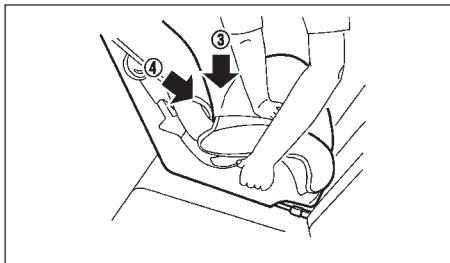

مرحله ۳

۳. اتصال سخت صندلی ویژه کودک را برای محکم کردن گرفتن آن در جای خود کوتاه نمایید؛ ③ را به طرف پایین و ④ را محکم در مرکز صندلی ویژه کودک با قرار دادن زانوی خود در محل فشردن تشک صندلی و پشتی صندلی به طرف عقب فشار دهید. در صورت تماس بین صندلی ویژه کودک و صندلی جلو، صندلی جلو را تا زمان برطرف شدن تماس به طرف جلو هل دهید.

۴. در صورتی که صندلی ویژه کودک مجهز به نوار مهارکننده فوقانی است، نوار مهارکننده فوقانی را بطور صحیح عبور دهید و به نقطه اتصال تعبیه شده متصل نمایید. (رجوع شود به "تکیه‌گاه نگهدارنده (فاق) صندلی ویژه کودک" در ابتدای این بخش).

۵. در صورتی که صندلی ویژه کودک مجهز به سایر دستگاه‌های جلوگیری کننده از دوران و چرخش آن است

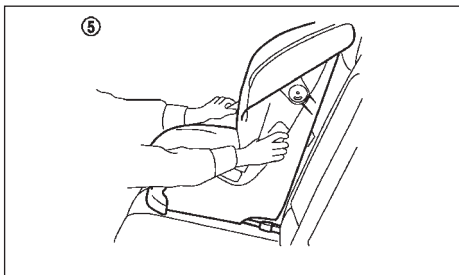

مرحله ۷

۷. قبل از قرار دادن کودک داخل محافظ، آن را تست کنید ⑤. به این طریق که محافظ را به هر طرف فشار داده و آن را به سمت جلو بکشید تا مطمئن شوید در جایش محکم است.

۸. قبل از هرگونه استفاده، مطمئن شوید که صندلی ویژه کودک ایمن و محکم است، اگر صندلی ویژه کودک شل بود، مراحل شماره ۳ تا ۶ را تکرار کنید.

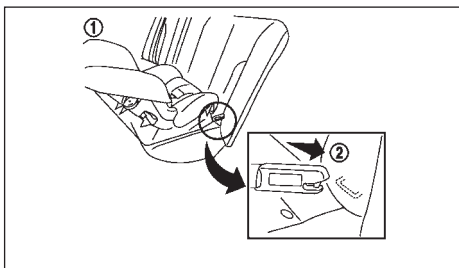

مراحل ۲ و ۱

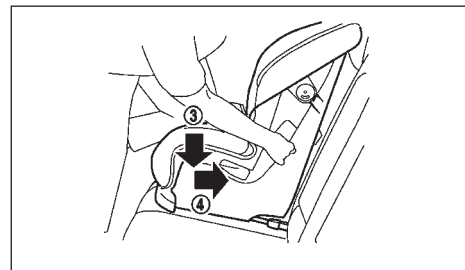

مرحله ۴

۴. نوار محکم کننده محافظ را کوتاه تر کنید تا صندلی ویژه کودک کاملاً محکم شود. زانوی خود را وسط محافظ قرار داده و محکم آن را به سمت پایین ③ و رو به عقب ④ فشار دهید تا تشک صندلی و پشت صندلی به هم فشرده شوند.

۵. اگر صندلی ویژه کودک به یک نوار محافظ بالایی مجهز است، آن را جابجا کرده و به نقطه تکیه‌گاه نوار محافظ محکم کنید. (به قسمت "محل قرارگیری تکیه‌گاه‌های صندلی ویژه کودک" در قسمت‌های قبلی این بخش رجوع کنید).

۶. اگر صندلی ویژه کودک به دیگر وسایل مهار چرخش مانند پایه‌های تقویتی، مجهز است، با دنبال کردن دستورالعمل‌های شرکت سازنده، از آن‌ها به جای نوار مهار بالایی استفاده کنید.

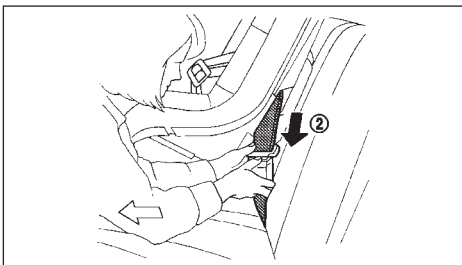

مرحله ۲

۲. زبانه کمر بند ایمنی را از داخل صندلی ویژه کودک عبور داده و آن را داخل قفل کمر بند (۲) چفت کنید بطوری که چفت شدن آن را حس کنید و صدایش را بشنوید. ۳. برای جلوگیری از شل بودن کمر بند ایمنی، لازم است که کمر بند ایمنی را با استفاده از اتصال وسایل قفل کننده به صندلی ویژه کودک، محکم کنیم.

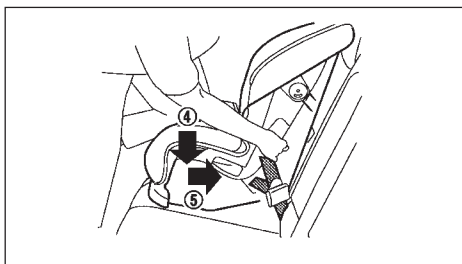

مرحله ۴

۴. نوار محکم کننده محافظ را کوتاه تر کنید تا صندلی ویژه

نصب صندلی ویژه کودک با استفاده از کمر بندهای ایمنی سه نقطه‌ای

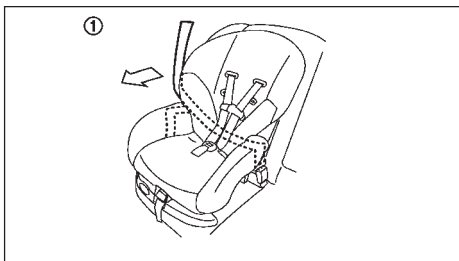

مرحله ۱

نصب در صندلی‌های عقب

نصب رو به جلو:

برای استفاده مناسب از صندلی ویژه کودک، دستورالعمل‌های شرکت سازنده را کاملاً دنبال کنید. برای نصب یک صندلی ویژه کودک رو به جلو بدون قفل اتوماتیک در قسمت صندلی‌های عقب با استفاده از کمر بندهای ایمنی سه نقطه‌ای، طبق مراحل زیر عمل کنید:

۱. صندلی ویژه کودک را روی صندلی قرار دهید (۱)

(مانند پایه‌های تکیه‌گاهی)، از آن‌ها بجای نوار مهار کننده فوقانی مطابق با دستورالعمل‌های تولید کننده صندلی ویژه کودک استفاده نمایید.

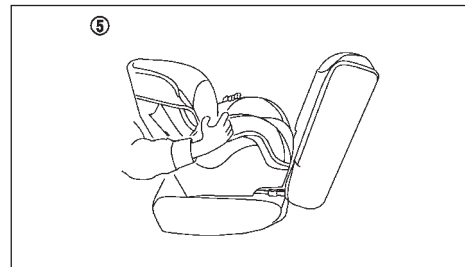

مرحله ۶

۶. پیش از قرار دادن کودک، صندلی ویژه کودک (۵) را آزمایش کنید. صندلی ویژه کودک را به طرفین و جلو هل دهید و اطمینان حاصل نمایید که در جای خود ثابت و محکم شده است.

۷. پیش از هر بار استفاده، بررسی و اطمینان حاصل نمایید که صندلی ویژه کودک بطور مناسب در جای خود محکم و ثابت شده است. در صورتی که صندلی ویژه کودک شل است، مراحل ۳ تا ۶ را مجدداً تکرار نمایید.

۲. زبانه کمربند ایمنی را از داخل صندلی ویژه کودک عبور داده و آن را داخل قفل کمربند (۲) چفت کنید بطوری که چفت شدن آن را حس کنید و صدایش را بشنوید.

۳. برای جلوگیری از شل بودن کمربند ایمنی، لازم است که کمربند ایمنی را با استفاده از اتصال وسایل قفل کننده به صندلی ویژه کودک، محکم کنیم.

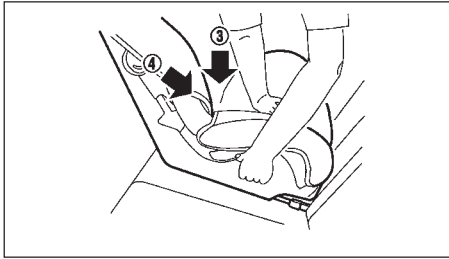

مرحله ۴

۴. ویژه کودک کاملاً محکم شود. زانوی خود را وسط محافظ قرار داده و محکم آن را به سمت پایین (۳) و روبه عقب (۴) فشار دهید تا تشک صندلی و پشت صندلی به هم فشرده شده و کمربند ایمنی روی آن کشیده شود.

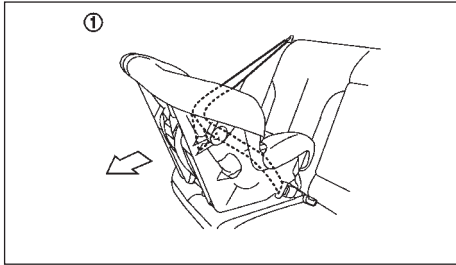

مرحله ۱

نصب رو به عقب:

برای استفاده مناسب از صندلی ویژه کودک، دستورالعمل‌های شرکت سازنده را کاملاً دنبال کنید. برای نصب یک صندلی ویژه کودک رو به عقب بدون قفل اتوماتیک در قسمت صندلی‌های عقب با استفاده از کمربندهای ایمنی سه نقطه‌ای، طبق مراحل زیر عمل کنید:

۱. صندلی ویژه کودک را روی صندلی قرار دهید (۱)

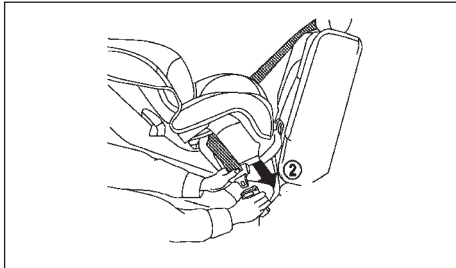

مرحله ۲

کودک کاملاً محکم شود. زانوی خود را وسط محافظ قرار داده و محکم آن را به سمت پایین (۳) و رو به عقب (۴) فشار دهید تا تشک صندلی و پشت صندلی به هم فشرده شده و کمربند ایمنی روی آن کشیده شود.

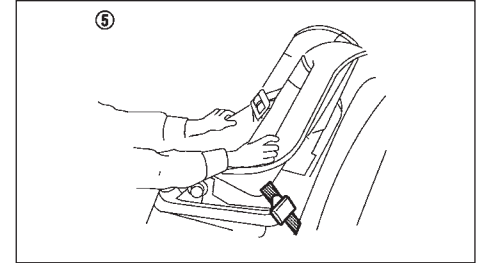

مرحله ۵

۵. قبل از قرار دادن کودک داخل محافظ، آن را تست کنید (۵). به این طریق که محافظ را به هر طرف فشار داده و آن را به سمت جلو بکشید تا مطمئن شوید در جایش محکم است.

۶. قبل از هرگونه استفاده، مطمئن شوید که صندلی ویژه کودک ایمن و محکم است، اگر صندلی ویژه کودک شل بود، مرحله شماره ۳ تا ۵ را تکرار کنید.

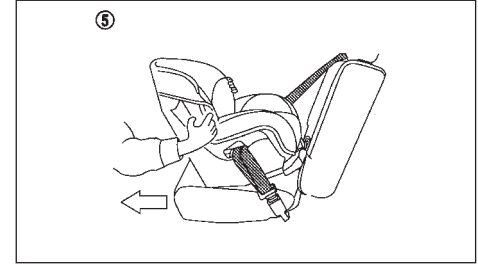
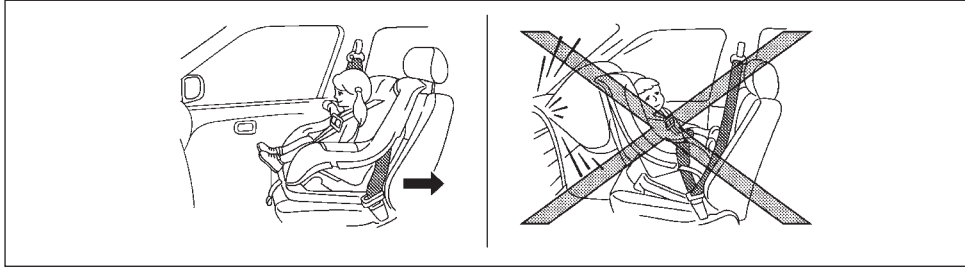

مرحله ۵

• نسیان توصیه می کند که صندلی ویژه کودک روی صندلی عقب نصب شود. اگر شما مجبور شدید آن را روی صندلی جلو نصب کنید، حتماً ریل صندلی جلو را تا حد ممکن عقب بیاورید.

• صندلی‌های ویژه کودک مخصوص اطفال می‌بایست رو به عقب قرار گیرد و نباید آن‌ها را روی صندلی سرنشین جلو، زمانی که مجهز به کیسه هوای فعال می‌باشد نصب نمود.

نصب صندلی ویژه کودک رو به جلو (به استثنای استرالیا):
برای استفاده مناسب از صندلی ویژه کودک، دستورالعمل‌های شرکت سازنده را کاملاً دنبال کنید. برای نصب یک صندلی ویژه کودک رو به جلو در قسمت صندلی‌های جلو با استفاده از کمربندهای ایمنی سه نقطه‌ای بدون استفاده از حالت قفل اتوماتیک، طبق مراحل زیر عمل کنید:

در صورتی که صندلی ویژه کودک رو به جلو باید بر روی صندلی سرنشین جلو نصب گردد، مراحل زیر را دنبال نمایید:
۱. با استفاده از کلید کیسه هوای سرنشینان جلو، کیسه هوا را خاموش کنید.

نصب روی صندلی سرنشین جلو



هشدار

• برای استرالیا: از نصب صندلی ویژه کودک رو به جلو یا عقب بر روی صندلی سرنشین جلو خودداری نمایید. باد شدن کیسه‌های هوا در زمان تصادف می‌تواند باعث بروز صدمه جدی یا مرگ کودک گردد.

• به استثنای استرالیا: از نصب صندلی ویژه کودک رو به جلو یا عقب بر روی صندلی سرنشین جلو تا زمانی که ایربگ سمت سرنشین جلو فعال است خودداری نمایید. باد شدن کیسه‌های هوا در زمان تصادف می‌تواند باعث بروز صدمه جدی یا مرگ کودک گردد.

• هرگز یک صندلی ویژه کودک دارای نوار مهار بالایی را روی صندلی جلو نصب نکنید.

۵. قبل از قرار دادن کودک داخل محافظ، آن را تست کنید ⑤. به این طریق که محافظ را به هر طرف فشار داده و آن را به سمت جلو بکشید تا مطمئن شوید در جایش محکم است.

۶. قبل از هرگونه استفاده، مطمئن شوید که صندلی ویژه کودک ایمن و محکم است، اگر صندلی ویژه کودک شل بود، مرحله شماره ۳ تا ۵ را تکرار کنید.

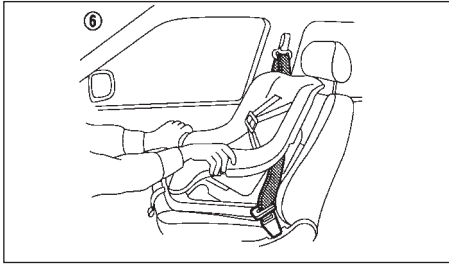

مرحله ۸

۸. قبل از قرار دادن کودک داخل محافظ، آن را تست کنید (۶). به این طریق که محافظ را به هر طرف فشار داده و آن را به سمت جلو بکشید تا مطمئن شوید در جایش محکم است.
۹. قبل از هرگونه استفاده، مطمئن شوید که صندلی ویژه کودک ایمن و محکم است، اگر صندلی ویژه کودک شل بود، مرحله شماره ۵ تا ۸ را تکرار کنید.

۵. زبانه کمربند ایمنی را از داخل صندلی ویژه کودک عبور داده و آن را داخل قفل کمربند (۳) چفت کنید به طوری که چفت شدن آن را حس کنید و صدایش را بشنوید.

۶. برای جلوگیری از شل بودن کمربند ایمنی، لازم است که کمربند ایمنی را با استفاده از اتصال وسایل قفل کننده به صندلی ویژه کودک، محکم کنیم.

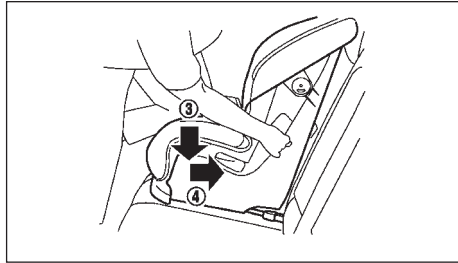

مرحله ۷

۷. نوار محکم کننده محافظ را کوتاه تر کنید تا صندلی ویژه کودک کاملاً محکم شود. زانوی خود را وسط محافظ قرار داده و محکم آن را به سمت پایین (۴) و رو به عقب (۵) فشار دهید تا تشک صندلی و پشت صندلی به هم فشرده شده و کمربند ایمنی روی آن کشیده شود.

بعداً به بخش سیستم محافظتی تکمیلی (SRS) در این بخش مراجعه شود). کلید استارت را در حالت ON قرار دهید و مطمئن شوید که چراغ وضعیت کیسه هوای جلو بر روی داشبورد روشن است.

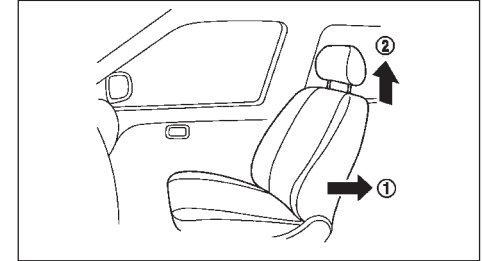

مراحل ۲ و ۳

۲. صندلی را تا جای ممکن به طرف عقب ببرید. (۱)
۳. محافظ پشت سری را تا جای ممکن به طرف بالا ببرید (۲).
۴. صندلی ویژه کودک را روی صندلی قرار دهید.

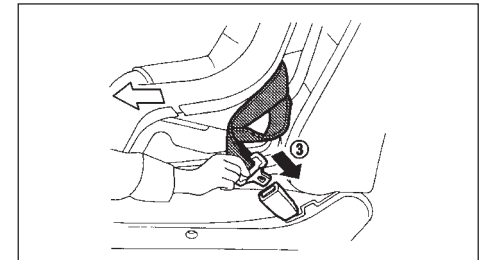

مرحله ۵

احتیاط‌های لازم در خصوص استفاده از سیستم محافظ تکمیلی - ایربگ (SRS)

این بخش با عنوان سیستم محافظ تکمیلی (SRS) حاوی اطلاعات مهمی است که به بررسی تجهیزات کیسه‌های هوای سمت راننده و سرنشین، تجهیزات کیسه‌های هوای جانبی، تجهیزات کیسه‌های هوای پرده‌ای و پیش‌کننده کمربندهای ایمنی می‌پردازد.

تجهیزات سیستم کیسه هوای جلو

این سیستم از ضربه وارده بر سر و قفسه سینه راننده و سرنشین جلو در تصادفات از روبرو جلوگیری می‌کند. کیسه هوای جلو طوری طراحی شده که هنگام برخورد ضربه به جلوی خودرو، باد می‌شود.

سیستم کیسه هوای جانبی

این سیستم اثر ضربات به سینه و ناحیه لگن راننده و یا سرنشین جلو را در تصادفات از کنار کاهش می‌دهد؛ بطوری‌که در زمان تصادف خودرو از کنار، کیسه‌های هوا باز می‌شوند.

سیستم کیسه هوای جانبی پرده‌ای (در صورت تجهیز) این سیستم از ضربه وارده بر سر راننده و سرنشین جلو و سرنشین‌های عقب جانبی در تصادفاتی که از پهلو به خودرو ضربه می‌خورد، جلوگیری می‌کند. کیسه هوای جانبی طوری طراحی شده است که هنگام برخورد ضربه به کناره‌های خودرو، باد می‌شود.

SRS برای تکمیل محافظت تامین شده بواسطه کمربندهای ایمنی راننده و سرنشینان طراحی شده و برای جایگزین شدن آن‌ها طراحی نشده است. این سیستم می‌تواند به حفظ جان افراد و کاهش آسیب‌های وارده بر آنان کمک کند. به هر حال، باد شدن کیسه‌های هوا ممکن است باعث ایجاد خراش یا دیگر آسیب‌ها به افراد شود. کیسه‌های هوا محافظت از قسمت پایینی بدن را تأمین نمی‌کنند. بنابراین کمربندهای ایمنی می‌ایست به طور صحیح بسته شده باشند و سرنشینان باید به شکل صحیح روی صندلی‌ها بنشینند و یک فاصله مناسب از فرمان و داشبورد داشته باشند. (به قسمت "کمربندهای ایمنی" در قسمت‌های قبلی این بخش رجوع کنید). کیسه‌های هوا به سرعت باد می‌شوند بدین منظور که از سرنشینان محافظت کنند. نیروی ناشی از باد شدن سریع کیسه‌های هوا باعث افزایش خطر آسیب به سرنشینانی می‌شود که بسیار نزدیک یا مقابل محفظه کیسه هوا قرار دارند. کیسه‌های هوا بعد از عمل کردن به سرعت خالی می‌شوند.

سیستم محافظ تکمیلی SRS تنها زمانی عمل می‌کند که دکمه استارت در وضعیت ON و یا START قرار داشته باشد. زمانی که دکمه استارت در وضعیت ON قرار گرفته باشد، چراغ هشدار کیسه هوا (SRS) برای مدت ۷ ثانیه روشن می‌شود و سپس خاموش می‌گردد. این امر نشانگر این است که سیستم‌های کیسه هوا (SRS) به خوبی کار می‌کند. (به قسمت صندلی ویژه کودک در ادامه این بخش رجوع کنید.)

شما و دیگر سرنشینان، اگر هنگام باز شدن کیسه هوا درست مقابل محفظه آن قرار داشته باشید، ممکن است آسیب‌های جدی و کشنده‌ای را متحمل شوید. همیشه کاملاً به صندلی تکیه دهید و به اندازه کافی از فرمان و داشبورد دور باشید. همیشه از کمربندهای ایمنی استفاده کنید.

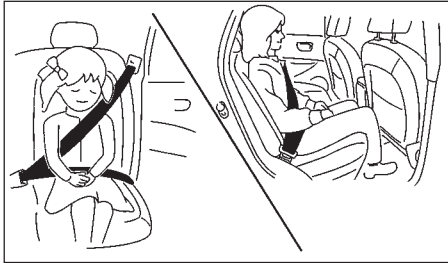

موقعیت صحیح نشستن سرنشین‌ها



هشدار

- هرگز به کودکان اجازه ندهید دست‌ها و یا صورتشان را از خودرو بیرون ببرند و هرگز تلاش نکنید تا آن‌ها را روی پا یا بازوی خود قرار دهید. چند نمونه از وضعیت سوار شدن خطرناک در این شکل‌ها نشان داده شده است.
- همچنین در صورت عدم داشتن محافظ مناسب، ممکن است زمانی که کیسه‌های هوای جلو، جانبی یا پرده‌ای ناگهان باد می‌شوند کودکان صدمه ببینند یا کشته شوند.

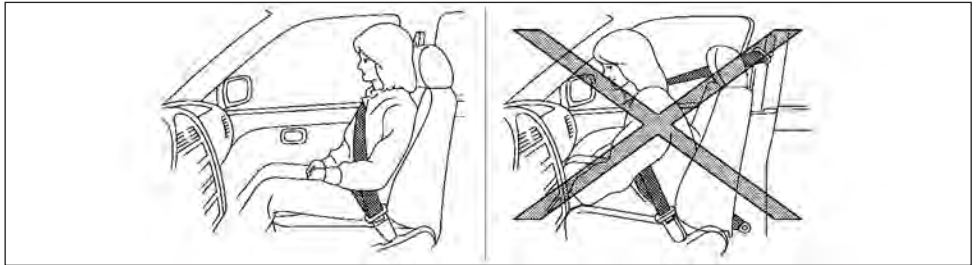
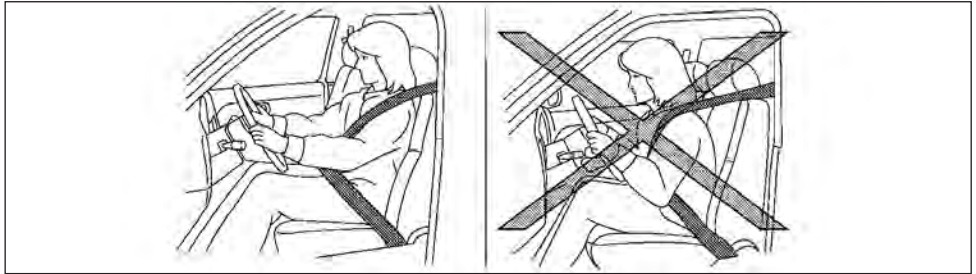

هشدار

- کمربندهای ایمنی و کیسه هوای جلو، زمانی مؤثرتر هستند که شما به طرز کاملاً صحیح، تکیه داده و مستقیم نشسته باشید. کیسه‌های هوای جلو، با نیروی زیادی باز می‌شوند. اگر شما و دیگر سرنشینان در وضعیت مناسبی ننشسته باشید، به طور مثال خم شدن به جلو، یا نشستن در کنار صندلی یا نشستن خارج از فرم، در این صورت در معرض آسیب یا حتی مرگ قرار دارید.

- تجهیزات سیستم کیسه هوای جلو، به طور کلی در هنگام وارد آمدن ضربه از اطراف، عقب، واژگون شدن خودرو یا تصادفات از روبروی با شدت کم، باز نمی‌شوند. همیشه کمربند ایمنی را ببندید تا به کاهش خطر یا شدت آسیب‌های وارده در یک تصادف، کمک کند.

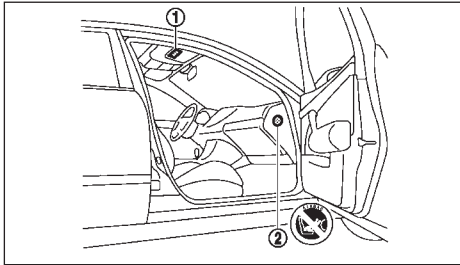

نوع الف



نوع ب (در صورت تجهیز)

برچسب‌های هشدار کیسه هوا

برچسب‌های هشدار در مورد سیستم کیسه هوا در مکان‌هایی که در شکل مشخص است، قرار دارند.

کیسه هوای SRS

برچسب هشدار ① روی آفتابگیر سرنشین جلو قرار دارد.

- اگر شما و دیگر سرنشینان در وضعیت مناسبی ننشسته باشید، به طور مثال خم شدن به جلو، یا نشستن در کنار صندلی یا نشستن خارج از فرم، در این صورت در معرض آسیب یا حتی مرگ قرار دارید.
- اجازه ندهید که هیچ کس دست‌ها، پاها یا صورتش را نزدیک کیسه هوای جانبی و پرده ای قرار دهد. این کیسه‌های هوا در کنار صندلی‌های جلو یا نزدیک به ریل‌های کناری سقف قرار گرفته‌اند. به کسانی که روی صندلی جلو یا صندلی‌های عقب کنار در نشسته‌اند، اجازه ندهید دست خود را از پنجره بیرون ببرند یا به درها تکیه دهند. چند نمونه از وضعیت سوار شدن خطرناک در این شکل‌ها نشان داده شده است.
- زمانی که روی صندلی‌های عقب نشسته اید، پشتی صندلی‌های جلویی را به سمت جلو فشار ندهید. چرا که در صورت باز شدن کیسه هوای جانبی و پرده ای، ممکن است به شدت آسیب ببینید. همیشه مراقب کودکان باشید که به حالت صحیح نشسته باشند.
- از روکش‌های صندلی برای صندلی جلو استفاده نکنید. چرا که ممکن است باعث اختلال در عملکرد کیسه‌های هوای جانبی شوند.

سیستم پیش‌کشنده کمربند ایمنی

سیستم پیش‌کشنده کمربند ایمنی در زمان باز شدن کیسه‌های هوای جلو، فعال می‌شوند. عملکرد آن‌ها با جمع‌کننده‌های جلویی و قفل‌ها، در یک تصادف احتمالی، به سرنشینان جلویی بسیار کمک می‌کند. (به قسمت "سیستم پیش‌کشنده کمربند ایمنی" در ادامه این بخش رجوع کنید).

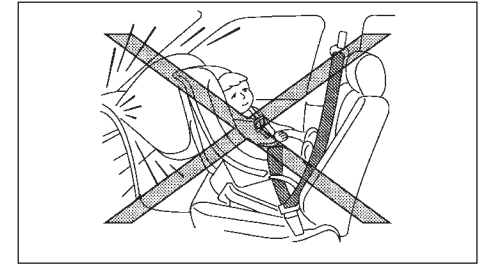

- هرگز، صندلی ویژه کودک رو به عقب را در صندلی سرنشین جلو نصب نکنید. یک کیسه هوای جلو فعال شده می‌تواند باعث صدمات گوناگون و حتی مرگ کودک شما شود. (به قسمت "صندلی ویژه کودک" در قسمت‌های قبلی این بخش رجوع کنید).

⚠ هشدار

- کیسه هوای جانبی و کیسه هوای پرده‌ای معمولاً در تصادفاتی که از جلو یا عقب خودرو ضربه وارد شود یا هنگام واژگون شدن خودرو، یا ضربات کناری نه چندان شدید، عمل نمی‌کنند. همیشه کمربند ایمنی را ببندید تا به کاهش خطر یا شدت آسیب‌های وارده در یک تصادف، کمک شود.
- کمربندهای ایمنی و کیسه هوای جانبی هنگامی موثرتر هستند که شما به طرز صحیح نشسته باشید و کاملاً به صندلی تکیه داده باشید. کیسه هوای جانبی و کیسه هوای پرده‌ای با نیروی زیادی باز می‌شوند.

کیسه هوای روبرویی SRS سرنشین جلو
برچسب هشدار ② در قسمت کناری داشبورد سمت
سرنشین جلو قرار دارد.

نوع الف:

”بسیار خطرناک! هرگز صندلی روبه عقب کودک روی
صندلی که کیسه هوا از روبروی آن باز می شود قرار ندهید.“
نوع ب (در صورت تجهیز):

”هرگز از صندلی ویژه کودک صورت به عقب روی صندلی
دارای کیسه هوا فعال در جلو استفاده ننمایید. در غیر
این صورت، احتمال مرگ یا وارد شدن صدمه جدی به
کودک افزایش می یابد.“

از خواندن توضیحات ”برچسب کیسه هوا“ در انتهای این
دفترچه راهنما اطمینان حاصل کنید.

این برچسب به شما هشدار می دهد که صندلی روبه عقب
کودک را روی صندلی جلو نصب نکنید زیرا کودک در صورت
تصادف و عمل کردن کیسه هوا به شدت صدمه خواهد دید.
در خودروهای مجهز به کیسه هوای جلو صندلی روبه عقب
کودک را روی صندلی های عقب نصب کنید.

در خودروهایی که مجهز به یک سیستم کیسه هوای
سرنشین جلو می باشد، می بایست از سیستم صندلی ویژه
کودک رو به عقب تنها در صندلی های عقب استفاده شود.
در هنگام نصب یک سیستم صندلی ویژه کودک در خودرو،
همیشه دستورالعمل های شرکت سازنده سیستم صندلی
ویژه کودک را برای نصب آن دنبال کنید.

برای کسب اطلاعات بیشتر، به قسمت ”صندلی های ویژه
کودک“ در قسمت های قبلی این بخش رجوع کنید.



چراغ هشدار کیسه هوا SRS

چراغ هشدار کیسه هوا SRS علامت  را روی صفحه نمایشگر
نشان می دهد که نشان دهنده بررسی مدارهای کیسه هوای جلو،
کیسه هوای جانبی، کیسه هوای پرده ای و سیستم های پیش
کشنده کمربند ایمنی می باشد. مدارهای بررسی شده توسط
چراغ هشدار کیسه هوا SRS شامل واحد سنسور عیب یاب،
سنسور تشخیص ناحیه ضربه، سنسورهای جانبی، کیسه هوای
جلو، کیسه هوای جانبی، کیسه هوای پرده ای، کمربندهای ایمنی
پیش کشنده و همه دسته سیم های مربوط به آن ها می باشد.

زمانی که دکمه استارت در وضعیت ON قرار گرفته باشد،
چراغ هشدار کیسه هوا (SRS) برای مدت ۷ ثانیه روشن می
شود و سپس خاموش می گردد. این امر نشانگر این است
که سیستم های کیسه هوا (SRS) به خوبی کار می کند. (به
قسمت صندلی ویژه کودک در ادامه این بخش رجوع کنید).
اگر هر یک از شرایط زیر رخ دهد، سیستم های کیسه هوا یا
پیش کشنده کمربند ایمنی نیاز به سرویس دارند:

- چراغ هشدار کیسه هوا (SRS) بیش از ۷ ثانیه روشن بماند.
- چراغ هشدار کیسه هوا (SRS) به سرعت روشن و خاموش شود.

- چراغ هشدار کیسه هوا (SRS) اصلا روشن نشود.
در هر کدام از این شرایط ممکن است یکی از سیستم های
کیسه هوای جلو، کیسه هوای جانبی یا سیستم های
پیش کشنده کمربند ایمنی به خوبی عمل نکنند و لازم
باشد کنترل و تعمیر شوند. در صورت نیاز به تعمیر به
نمایندگی مجاز نisan رجوع شود.

سیستم‌های کیسه هوا



هشدار

- از قرار دادن هرگونه شی روی پد فرمان خودداری نمایید. از قرار دادن هرگونه شی بین راننده و پد فرمان خودداری نمایید. چنین اشیا می‌توانند در زمان باز شدن کیسه‌های هوا پرتاب و باعث صدمه جانی گردند.
- پس از باز شدن، برخی مولفه‌های کیسه هوا داغ خواهند بود. لذا از دست زدن به آنها خودداری گردد. در غیر این‌صورت، احتمال سوختن شدید وجود دارد.
- اعمال هرگونه تغییرات یا اصلاحات در مولفه‌ها یا سیم‌کشی کیسه هوا غیرمجاز است. این موضوع با هدف جلوگیری از باز شدن تصادفی کیسه‌های هوا یا صدمه به سیستم ایمنی کیسه هوا توصیه می‌گردد.
- از اعمال هر گونه تغییرات غیر مجاز در سیستم الکتریکی، سیستم تعلیق، یا ساختار جلو خودرو خودداری گردد. در غیر این‌صورت، احتمال عدم عملکرد مناسب کیسه هوا افزایش خواهد یافت.
- دستکاری کیسه هوا می‌تواند باعث بروز صدمه جانی جدی گردد. چنین دستکاری موارد ذیل را شامل می‌گردد: تغییرات در فرمان با قرار دادن اشیا یا موادی بر روی و بالای پد فرمان و نصب اقلام اضافی در اطراف کیسه هوا.

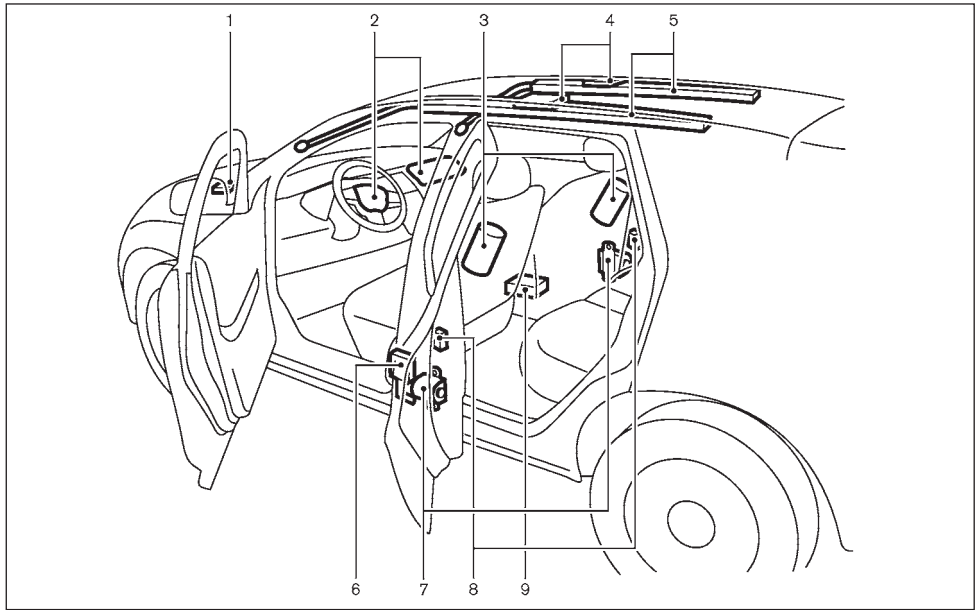

1. سنسور تشخیص ناحیه ضربه
2. کیسه‌های هوای جلو
3. کیسه‌های هوای جانبی (در صورت تجهیز)
4. مدول کیسه‌های هوای پرده‌ای (در صورت تجهیز)
5. کیسه‌های هوای پرده‌ای (در صورت تجهیز)
6. پیش‌کشنده بیرونی سمت صندلی راننده
7. مدول پیش‌کشنده کمر بند ایمنی صندلی
8. سنسور ایربگ جانبی
9. کنترل پونیت ایربگ (SRS)

- هرگونه فعالیتی که با کیسه هوا درگیر بوده باید توسط نمایندگی فروش نیرسان یا تعمیرگاه مجاز انجام گیرند. سیم‌کشی SRS نباید اصلاح یا قطع گردد. تجهیزات تست الکتریکی و دستگاه‌های بازرسی غیرمجاز نباید برای کیسه هوا مورد استفاده قرار گیرند.
- اتصالات سیم‌کشی SRS برای شناسایی آسان‌تر به رنگ زرد و یا نارنجی هستند.

وقتی کیسه هوا عمل می‌کند، یک صدای نسبتاً بلند شنیده می‌شود که با انتشار دود همراه است. این دود مضر نمی‌باشد و نشانگر آتش نیست. با اینحال می‌بایست مراقب باشید و آن را تنفس نکنید، چرا که ممکن است باعث سوزش و احساس تنگی نفس شود. کسانی که دارای سابقه مشکلات تنفسی هستند باید سریعاً هوای آزاد تنفس کنند.

سیستم کیسه هوای جلو

کیسه هوای جلو سمت راننده در مرکز فرمان قرار دارد. کیسه هوای جلو سمت سرنشین در قسمت پنل جلویی خودرو و بالای جعبه داشبورد قرار دارد. سیستم کیسه هوای جلو طوری طراحی شده که در تصادفات شدید از روبرو عمل می‌کند، گرچه در صورت ایجاد ضربه شدید ناشی از انواع دیگر تصادفات نیز ممکن است، عمل کند. همچنین ممکن است کیسه هوای جلو در بعضی از تصادفات روبرو با آسیب دیدگی کم خودرو عمل نکند.

برای مدل‌هایی که کلید کیسه هوای سرنشین جلو دارند: با استفاده از کلید کیسه هوای سرنشین جلو در زمان لازم می‌توانید کیسه هوای سرنشین جلو را خاموش کنید.



چراغ وضعیت کیسه هوای سرنشین جلو (در صورت تجهیز):

توجه

چراغ وضعیت کیسه هوا در مدل‌های کشور استرالیا تعبیه نشده است.

زمانی که دکمه استارت در وضعیت ON قرار گرفته باشد، چراغ هشدار کیسه هوا (SRS) برای مدت ۷ ثانیه روشن می‌شود و سپس خاموش می‌گردد و بعد براساس وضعیت کیسه هوای سرنشین جلو روشن می‌ماند.

- زمانی که دکمه استارت در وضعیت ON قرار گرفته باشد و کیسه هوای سرنشین جلو فعال باشد، چراغ وضعیت کیسه هوا بعد از ۷ ثانیه خاموش می‌شود.

- زمانی که کیسه هوای جلو با کلید خاموش شود، چراغ وضعیت کیسه هوای جلو روشن می‌شود و تا زمانی که کلید کیسه هوای جلو در وضعیت OFF باشد، روشن خواهد بود.

اگر چراغ وضعیت کیسه هوای جلو غیر از آنچه که در بالا توصیف شد عمل کند، امکان دارد که کیسه هوا به درستی کار نکند. به سرعت سیستم را چک کنید و در صورت نیاز به تعمیر به نمایندگی مجاز نیرسان رجوع شود.



(A) کلید کیسه هوا (در صورت تجهیز)

کلید کیسه هوای سرنشین جلو (در صورت تجهیز)

توجه

کلید کیسه هوا برای مدل‌های کشور استرالیا تعبیه نشده است.

می‌توانید کیسه هوای سرنشین جلو را با کلید کیسه هوای سرنشین جلو (A)، واقع شده در داخل داشبورد خاموش کنید.

به منظور خاموش کردن کیسه هوای سرنشین جلو:

1. کلید استارت را در موقعیت OFF قرار دهید.

سیستم پیش‌کشنده کمربند ایمنی (در صورت تجهیز)



- سیستم پیش‌کشنده کمربند ایمنی بعد از فعال شدن قابل استفاده مجدد نیست و باید آن را به همراه جمع‌کننده و قفل آن در قالب یک مجموعه تعویض کرد.
- اگر خودرو تصادف کند و مطمئن شوید که پیش‌کشنده آن فعال نشده، جهت اطمینان بیشتر به یکی از نمایندگی‌های شمایز نیسان جهت تست آن‌ها رجوع کنید تا در صورت نیاز قطعات مورد نظر تعویض شوند.
- هیچ‌گونه تغییر غیر مجازی نباید در اجزا یا سیم‌کشی سیستم پیش‌کشنده کمربند ایمنی صورت بگیرد. این کار به خاطر جلوگیری از فعال شدن ناخواسته پیش‌کشنده کمربند ایمنی یا آسیب وارد شدن به سیستم آن می‌باشد.
- انجام هرگونه فرآیند تعمیراتی در اطراف یا روی سیستم پیش‌کشنده کمربند ایمنی می‌بایست توسط نمایندگی مجاز نیسان انجام شود. سیم‌کشی سیستم SRS نباید دستکاری یا قطع شود. استفاده از دستگاه تست الکتریکی و دستگاه‌های عیب‌یاب غیرمجاز بر روی سیستم پیش‌کشنده کمربند ایمنی مجاز نمی‌باشد.
- اگر می‌خواهید سیستم پیش‌کشنده کمربند ایمنی را از کار بیاندازید یا خودرو را اسقاط کنید، با نمایندگی مجاز نیسان تماس بگیرید.

سیستم کیسه هوای جانبی

کیسه هوای جانبی در قسمت بیرونی پشتی صندلی‌های جلو قرار دارد.

سیستم کیسه هوای جانبی، طوری طراحی شده است که در تصادفات شدید اطراف خودرو عمل می‌کند، گرچه در صورت ایجاد ضربه شدید ناشی از انواع دیگر تصادفات نیز ممکن است، عمل کند. همچنین ممکن است کیسه هوای جانبی در بعضی از تصادفات اطراف خودرو با آسیب دیدگی کم خودرو (یا آسیب دیدگی جزئی) عمل نکند.

سیستم کیسه هوای پرده ای (در صورت تجهیز)

سیستم کیسه هوای پرده‌ای در ریل‌های کناری سقف قرار دارد.

سیستم کیسه هوای پرده‌ای، طوری طراحی شده است که در تصادفات شدید اطراف خودرو عمل می‌کند، گرچه در صورت ایجاد ضربه شدید ناشی از انواع دیگر تصادفات نیز ممکن است، عمل کند. همچنین ممکن است کیسه هوا جانبی در بعضی از تصادفات اطراف خودرو با آسیب دیدگی کم خودرو (یا آسیب دیدگی جزئی) عمل نکند.

۲. جعبه داشبورد را باز کنید و کلید را در قفل کیسه هوای سرنشین جلو قرار دهید. برای مدل‌های کلید هوشمند، به "کلیدها" در بخش "۳. کنترل‌ها و تنظیمات قبل رانندگی" برای استفاده کلید مکانیکی، رجوع کنید.

۳. کلید را فشار داده و چرخانده و در موقعیت OFF قرار دهید.

۴. کلید استارت را در وضعیت ON قرار دهید. چراغ وضعیت کیسه هوای جلو روشن می‌شود و روشن باقی می‌ماند.

به منظور روشن کردن کیسه هوای سرنشین جلو:

۱. کلید استارت را در موقعیت OFF قرار دهید.

۲. جعبه داشبورد را باز کنید و کلید را در قفل کیسه هوای سرنشین جلو قرار دهید.

۳. کلید را فشار داده و چرخانده و در موقعیت ON قرار دهید.

۴. کلید استارت را در وضعیت ON قرار دهید. چراغ وضعیت کیسه هوای سرنشین جلو روشن می‌شود و بعد خاموش می‌شود.

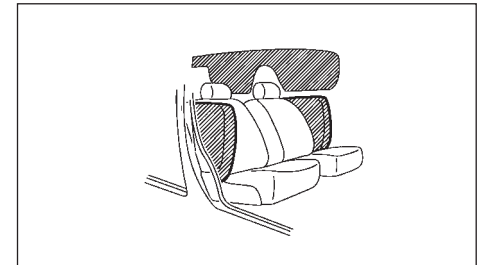

رویه‌های از کار انداختن صحیح پیش‌کشنده در راهنمای تعمیرات این خودروها آورده شده است. رویه‌های نادرست می‌تواند منجر به جراحات افراد شود. سیستم پیش‌کشنده در برخی انواع تصادفات به همراه سیستم کیسه هوا فعال می‌گردد. با کمک جمع‌کننده کمربند ایمنی، این سیستم در برخی تصادفات باعث محکم شدن کمربند ایمنی می‌گردد و سرنشین را مهار می‌نماید. پیش‌کشنده در همان محفظه جمع‌کننده و تکیه‌گاه کمربند ایمنی جلو قرار دارد. استفاده از این کمربندهای ایمنی شبیه به دیگر کمربندهای ایمنی می‌باشند. وقتی پیش‌کشنده کمربند ایمنی فعال شود، یک صدای نسبتاً بلندی شنیده می‌شود، که همراه با انتشار دود است. این دود مضر نیست و علامت آتش گرفتن چیزی نیست. با اینحال مراقب باشید آن را تنفس نکنید چرا که ممکن است باعث احساس سوزش یا تنگی نفس شود. افرادی که سابقه بیماری تنفسی دارند، می‌بایست سریعاً هوای آزاد تنفس کنند.

دستورالعمل تعمیر و جایگزینی



هشدار

- پس از باز شدن کیسه‌های هوا، محفظه‌های کیسه هوا دیگر کار نمی‌کنند و باید جایگزین شوند. محفظه‌های کیسه هوا باید توسط نمایندگی مجاز نپسان تعویض شود.

- در صورت هرگونه آسیب دیدگی قسمت جلویی خودرو، سیستم‌های کیسه هوا باید توسط نمایندگی مجاز نپسان کنترل شود.
- اگر لازم است که سیستم SRS را از کار بیاندازید یا خودرو را اسقاط کنید، با نمایندگی مجاز نپسان تماس بگیرید. رویه‌های صحیح از کار انداختن در راهنمای تعمیرات این خودروها آورده شده است. رویه‌های از کار انداختن نادرست می‌تواند منجر به آسیب دیدگی افراد شود.

کیسه‌های هوا و پیش‌کشنده کمربند ایمنی طوری طراحی شده‌اند که تنها برای یک بار عمل کنند. اگر چراغ هشدار کیسه هوا SRS، معیوب نباشد پس از باز شدن کیسه هوا، برای یادآوری تعویض آن، روشن می‌ماند. تعمیر و جایگزینی SRS باید تنها توسط نمایندگی مجاز نپسان انجام شود.

وقتی که خودرو نیاز به تعمیر دارد، اطلاعات لازم در مورد کیسه‌های هوا، پیش‌کشنده کمربندهای ایمنی و قسمت‌های مربوطه باید در اختیار شخص تعمیرکننده قرار داده شود. دکمه استارت در هنگام عملیات تعمیرگاهی زیر موتور یا داخل وسیله نقلیه باید در وضعیت LOCK قرار داشته باشد.

2 کنترل‌ها و نشانگرها

2-31	کلید برف پاک‌کن و شیشه‌شوی	2-2	نشانگرها و درجه‌ها
2-32	کلید برف پاک‌کن و شیشه‌شوی جلو	2-2	سرعت‌سنج
2-32	سیستم برف پاک‌کن خودکار در صورت تشخیص باران (در صورت تجهیز)	2-2	مسافت‌سنج
2-32	برف پاک‌کن و شیشه‌شوی عقب	2-2	دورسنج موتور
2-32	گرم‌کن شیشه	2-3	نشانگر دمای موتور
2-33	کلید شوینده چراغ‌های جلو	2-3	نشانگر سوخت
2-33	نوع الف	2-3	نشانگر اطلاعات خودرو
2-33	نوع ب (در صورت تجهیز)	2-4	دمای بیرون خودرو
2-33	بوق	2-4	نشانگر موقعیت دسته دنده
2-34	شیشه‌ها	2-4	کنترل روشنایی صفحه نمایش
2-34	شیشه بالابرهای برقی	2-5	کامپیوتر اطلاعات پیمایش
2-36	سان‌روف	2-6	اطلاعات روغن موتور
2-36	سان‌روف اتوماتیک	2-8	چراغ‌های هشدار/ نشانگر و هشدارهای صوتی
2-36	سایبان	2-9	بازرسی لامپ‌ها
2-37	ساعت (در صورت تجهیز)	2-9	چراغ‌های هشدار
2-37	سیستم صوتی	2-15	چراغ‌های نشانگر
2-39	خروجی برق	2-18	هشدارهای صوتی
2-39	محل قرار گیری اشیاء	2-19	سیستم کنترل دینامیک نیسان
2-39	جعبه داشبورد	2-19	حالت رانندگی
2-39	محل نگهداری فنجان	2-20	عملکرد راه‌اندازی
2-40	جعبه کفی صندوق عقب	2-21	اطلاعات رانندگی
2-40	اویز کت	2-22	اطلاعات ECO
2-41	پوشش محافظه بار	2-26	کلید چراغ‌های جلو خودرو و چراغ‌های راهنما
2-42	آفتاب‌گیرها	2-26	کلید چراغ‌های جلو
2-42	چراغ‌های داخلی	2-27	کلید تنظیم ارتفاع نور چراغ‌های جلو
2-42	چراغ مطالعه	2-28	کلید چراغ‌های راهنما
2-42	کلید کنترل چراغ داخل خودرو	2-29	کلید چراغ‌های مه‌شکن
2-43	چراغ صندوق عقب	2-30	چراغ‌های مه‌شکن جلو
		2-30	چراغ‌های مه‌شکن عقب

تذکر

جهت مشاهده کلیات نشانگرها و کنترل‌ها، به عنوان "نشانگرها و درجه‌ها" در بخش "۰. فهرست تصاویر" مراجعه فرمایید.

نشانگرهای سوزنی ممکن است زمانی که دکمه استارت را در وضعیت LOCK قرار دهید به آرامی حرکت نماید. این دلیل بر عملکرد نادرست آن نمی باشد.

احتیاط

نشانگرها را با مواد شیمیایی پاک نکنید.

تذکر

صفحات نمایشگر که در این بخش نمایش داده شده اند بسته مدل متفاوت خواهند بود.

سرعت سنج

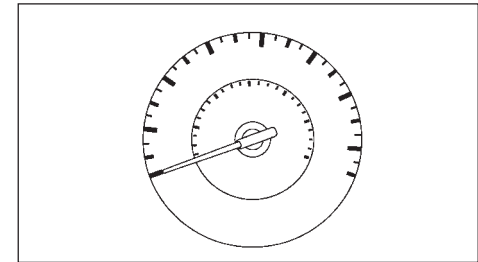

سرعت سنج میزان سرعت خودرو را (برحسب کیلومتر بر ساعت یا MPH) نشان می دهد.

مسافت سنج

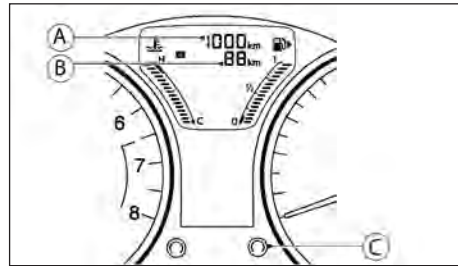

تذکر

دکمه < i > (در صورت تجهیز) روی غربیلک فرمان بجای کلید صفرکننده (C) قابل استفاده است.

مسافت سنج / مسافت سنج دو منظوره

صفحات نمایش که در این بخش نمایش داده شده‌اند بسته مدل متفاوت خواهند بود.

مسافت سنج / مسافت سنج دو منظوره در زمانی که دکمه استارت در حالت ON می باشد نمایش داده می‌شود.

مسافت سنج (A) مسافت طی شده خودرو را نشان می‌دهد.

مسافت سنج دومنظوره (B) مسافت طی شده هر سفر خودرو را نشان می‌دهد.

تغییر نمایش مسافت سنج دو منظوره:

کلید صفرکننده مسافت (C) را فشار داده تا تغییر مسافت را به ترتیب زیر نشان دهد:

مسافت ۱ ← مسافت ۲ ← حالت رایانه سفر ← مسافت ۱

جهت کسب اطلاعات بیشتر در ارتباط با رایانه سفر (در صورت تجهیز)، به "رایانه سفر (در صورت تجهیز)" در ادامه این بخش مراجعه فرمایید.

صفر کردن مسافت سنج دو منظوره:

کلید صفر کننده مسافت (C) یا دکمه < i > (در صورت وجود) که بر روی غربیلک فرمان قرار گرفته است را فشار داده و بیش از یک ثانیه آن را نگه دارید تا کیلومتر شمار صفر شود.

دور سنج موتور

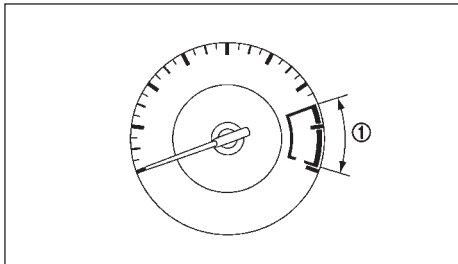

دورسنج موتور (rpm) میزان دور موتور در هر دقیقه را نشان می‌دهد. هرگز نگذارید دور موتور به محدوده قرمز ① برسد.

محدوده قرمز در مدل‌های مختلف خودرو یکسان نیستند.

نشانگر دمای موتور

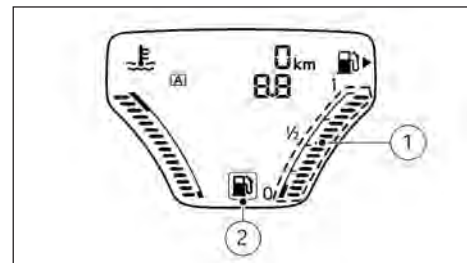

نشانگر دمای موتور میزان دمای موتور ① را نشان می‌دهد. درجه حرارت عادی برای موتور زمانی است که نشانگر در محدوده ② همان گونه که در شکل مشخص شده است قرار دارد.

تغییرات دمای موتور وابسته به دمای هوا و شرایط رانندگی می‌باشد.

احتیاط

- در صورتی که نشانگر دمای موتور نزدیک به بالاترین درجه نرمال برسد، سرعت خودرو را کاهش دهید تا دمای موتور تقلیل یابد.
- در صورتی که نشانگر از انتهای گرم محدوده عادی عبور کند خودرو را می‌بایستی در سریعترین زمان و ایمن‌ترین مکان متوقف نمود.
- در صورت ادامه حرکت در حالتی که موتور جوش آورده باشد، احتمال وارد آمدن صدمه جدی به موتور وجود دارد.

(به قسمت موارد اضطراری در فصل ۶ در بخش‌های فوری مورد نیاز اگر موتور شما جوش آورد رجوع کنید).

نشانگر میزان سوخت

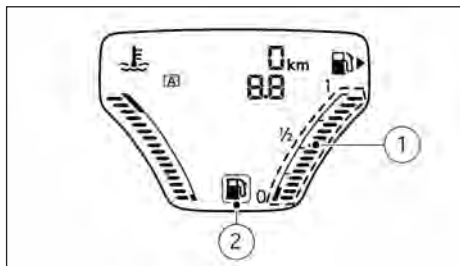

صفحات نمایشگر که در این بخش نمایش داده شده‌اند بسته به مدل متفاوت خواهند بود.

نشانگر سوخت ① میزان تقریبی سوخت موجود در مخزن سوخت را زمانی که دکمه استارت باز است نشان می‌دهد.

نشانگر سوخت هنگام ترمز نمودن، چرخش به طرفین، شتاب گیری، حرکت در سربالایی یا سر پایینی به اندازه محسوسی به علت نوسان سوخت داخل مخزن سوخت حرکت می‌نماید.

هنگامی که سطح سوخت در مخزن کم شود هشدار کم شدن سوخت ② بر روی صفحه نشانگرها نمایش داده می‌شود. سوختگیری ترجیحا قبل از رسیدن نشانگر به علامت می‌بایستی صورت بپذیرد.

جهت کسب اطلاعات بیشتر در ارتباط با فواصل سوختگیری، به "فاصله قابل پیمایش تا زمان تخلیه کامل باک" (کیلومتر یا مایل) در ادامه این بخش مراجعه فرمایید.

علامت ▶ نشانگر آن است که درب باک سوخت در سمت راست خودرو می‌باشد

احتیاط

قبل از رسیدن نشانگر سوخت به علامت 0 سوختگیری نمایید.

زمانی که نشانگر روی علامت 0 قرار می‌گیرد مقدار بسیار کمی سوخت ذخیره در مخزن موجود می‌باشد.

نمایشگر اطلاعات خودرو

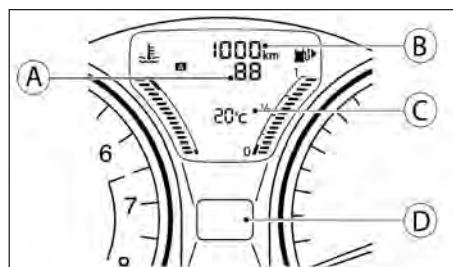

صفحات نمایشگر که در این بخش نمایش داده شده‌اند بسته به مدل متفاوت خواهند بود.

زمانی که دکمه استارت در وضعیت "ON" قرار داشته باشد نمایشگر اطلاعات خودرو موارد زیر را نشان می‌دهد:

(A) - مسافت سنج دومنظوره

- رایانه سفر

(B) مسافت سنج

- کنترل روشنایی صفحه نمایش

- نمایشگر کروز کنترل

- کلیدهای تنظیم کننده سرعت

(C) دمای هوای بیرون

(D) نشانگر موقعیت دسته دنده

● اطلاعات روغن موتور بر روی نمایشگر اطلاعات خودرو نیز نمایش داده می‌شود. جهت کسب اطلاعات بیشتر، به "اطلاعات روغن موتور" در ادامه این بخش مراجعه فرمایید.

● در ارتباط با نمایشگر سیستم محدودکننده سرعت/کنترل کروز (در صورت تجهیز)، به "سیستم محدودکننده سرعت (در صورت تجهیز)" در بخش "کنترل کروز (در صورت تجهیز)" در بخش "۵. استارت و رانندگی" مراجعه فرمایید.

دمای بیرون خودرو

دمای بیرون خودرو به درجه فارنهایت و یا سانتی گراد نمایش داده می‌شود.

وقتی که دمای بیرون از خودرو به ۳ درجه سانتی گراد (۳۷ درجه فارنهایت) و یا کمتر برسد نمایشگر به منظور هشدار دادن چشمک خواهد زد.

چشمک نمایشگر بعد از ۱ دقیقه و یا زمانی که دمای بیرون به ۴ درجه سانتی گراد و یا بیشتر برسد متوقف خواهد شد.

نشانگر موقعیت دسته دنده (در صورت تجهیز)

(لطفاً به قسمت نشانگر موقعیت دسته دنده در فصل ۵ و قسمت رانندگی با خودرو در ادامه این فصل مراجعه نمایید).

کنترل روشنایی صفحه نمایش

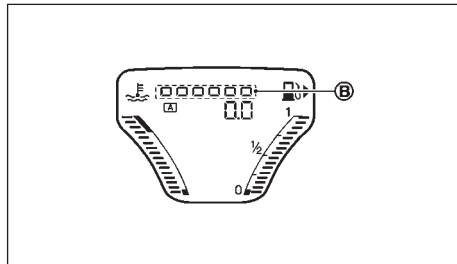
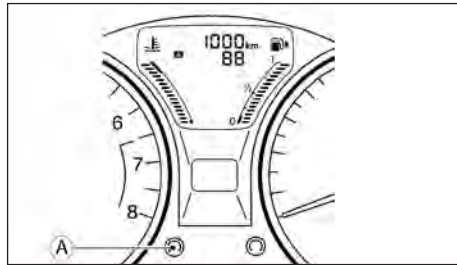

را می‌توانید تنظیم کنید. زمانی که کلید کنترل فشار داده می‌شود نمایشگر روشنایی (B) بطور خلاصه در نمایشگر اطلاعات خودرو نشان داده می‌شود. هنگامی که درخشندگی نور به حداکثر برسد هشداردهنده صوتی مربوطه تولید صدا مینماید.

تذکر

نمایشگر کنترل روشنایی نور در برخی از وضعیت کنترل کروزها و تنظیم‌کننده سرعت نشان داده نخواهد شد اما هنوز می‌توان روشنایی را کنترل کرد.

صفحات نمایشگر که در این بخش نمایش داده شده‌اند بسته به مدل متفاوت خواهند بود.

هنگامی که دکمه استارت در موقعیت ON باشد تنظیم‌کننده (دکمه) نور صفحه کیلومترشمار (نشانگرها) کار می‌کند.

با فشار دادن کلید کنترل (A) روشنایی صفحه نمایشگر

کامپیوتر سفری (در صورت تجهیز)

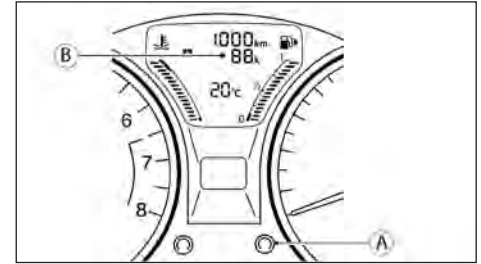

نوع الف

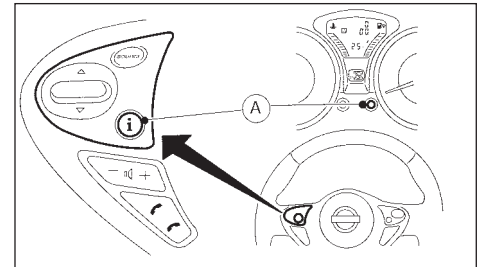

نوع ب (در صورت تجهیز)

(A) کلید تغییر حالت رایانه سفری یا دکمه < i > بر روی غربلیک فرمان.
(B) صفحه نمایش رایانه سفری
کلید رایانه سفری بر روی صفحه نشانگرها می باشد.

تذکر

به جای کلید تغییر حالت رایانه سفری، می توانید از دکمه < i > بر روی غربلیک فرمان استفاده کنید.

زمانی که سوئیچ در وضعیت ON قرار داشته باشد، با فشار دادن کلید A تغییر حالت کامپیوتر پیمایشی و یا دکمه < i > بر روی فرمان می توانید حالت های مختلف رایانه سفری را انتخاب کنید

هر دفعه که کلید فشار داده شود صفحه نمایش به شکل زیر تغییر می کند:

(Trip A ← TRIP B) ← مصرف سوخت جاری ← مسافت رانندگی تا سوخت گیری مجدد (dte) ← مصرف سوخت متوسط ← مدت زمان پیمایش ← گشتاور 4WD ← (TRIP B ← TRIP A)

مسافت سنج پیمایش (A یا B)

به بخش "مسافت سنج و مسافت سنج دو منظوره" کمی عقب تر در همین فصل مراجعه شود.

مصرف سوخت جاری (km 100/1)

حالت مصرف سوخت جاری مصرف سوخت جاری را نشان می دهد.

مسافت رانندگی تا سوخت گیری (dte) (کیلومتر یا مایل - در صورت تجهیز)

این وضعیت مسافت قابل رانندگی تا سوختگیری مجدد را نمایش می دهد. در صورت انتخاب این گزینه، علامت نشان داده خواهد شد.

این مسافت براساس میزان سوخت موجود و مصرف سوخت لحظه ای خودرو محاسبه و نمایش داده می شود. صفحه نمایش هر ۳۰ ثانیه بروزرسانی می شود.

زمانی که سطح سوخت بسیار کاهش یابد، وضعیت نمایش مسافت قابل رانندگی تا سوخت گیری مجدد بطور اتوماتیک توسط نمایشگر انتخاب می شود و با چشمک زدن اعداد و چراغ هشدار پایین بودن سطح سوخت  راننده را متوجه وضعیت می نماید. در این حالت برای برگشت به وضعیت قبلی کافی است که کلید (A) یا دکمه < i > بر روی غربلیک فرمان (در صورت تجهیز) را فشار دهید تا از این حالت خارج شوید.

در صورتی که سطح سوخت بسیار کاهش یابد نمایشگر، مسافت مقدار پیمایش را علامت "----" بر روی صفحه نمایش نشان خواهد داد.

• اگر میزان سوخت اضافه شده کم باشد، صفحه نمایش تا قبل از اینکه کلید در حالت خاموش قرار گیرد روشن باقی می ماند.

• زمانی که در سربالایی ها و سراسیبی ها و جاهای قوس دار رانندگی می کنید، سطح سوخت داخل باک سوخت تغییر می کند که متعاقباً صفحه نمایش هم تغییر می کند. میزان مصرف سوخت متوسط (MPG یا L/100 Km) (در صورت تجهیز)

وضعیت مصرف سوخت متوسط، از آخرین مرتبه صفر شدن این شمارنده، نمایش داده می شود. جهت شروع مجدد و بازآوری این شمارنده کافی است کلید کنترل (A) و یا دکمه < i > بر روی غربلیک فرمان (در صورت تجهیز) را بیش از ۱ ثانیه فشار و نگه دارید.

صفحه نمایش هر ۳۰ ثانیه به روز رسانی می شود. تقریباً بعد از اولین ۵۰۰ متر بعد از اولین صفر شدن، علامت "----" بر روی صفحه نمایش نشان خواهد داد.

مدت زمان پیمایش (ثانیه: دقیقه: ساعت - در صورت تجهیز)
این حالت زمان طی شده و رانندگی شده با خودرو از
آخرین مرتبه صفر شدن این شمارنده را نمایش می‌دهد.
در صورت انتخاب این گزینه، علامت  نشان داده
خواهد شد. جهت شروع مجدد این شمارنده کافی است
کلید کنترل (A) و یا دکمه < (i) > بر روی غربلیک فرمان
(در صورت تجهیز) را فشار داده و بیش از ۱ ثانیه نگه داشته.

اطلاعات روغن موتور

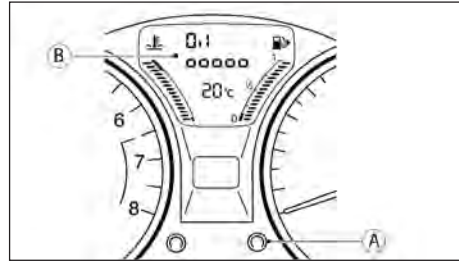

(A) کلید صفر کردن

(B) اطلاعات روغن موتور

وقتی که کلید استارت در حالت روشن باشد، نمایشگر
LCD به شکل زیر تغییر می‌کند:
مسافت رانندگی تا سرویس دوره‌ای (با علامت ) -
وضعیت سطح روغن (Oil Good یا Oil Lo) - نمایشگر
مسافت سنج دومنظوره و یا اطلاعات خودرو

گشتاور 4WD

حالت گشتاور (فناوری انتقال گشتاور به چهار چرخ) مقدار
گشتاور جاری توزیع شده به هر یک از چرخ‌ها را نشان
می‌دهد. هر نشانگر گشتاور به شکل یک گراف خطی شکل
① نشان داده شده است که به سه قسمت تقسیم می‌شوند.
نشانگر بالایی مقدار توزیع گشتاور را در چرخ‌های جلو نشان
می‌دهد. نشانگر پایینی مقدار توزیع گشتاور را در چرخ‌های
عقب نشان می‌دهد. تعداد بخش‌ها، مقدار جاری گشتاور
توزیع شده به هر چرخ را نشان می‌دهد.

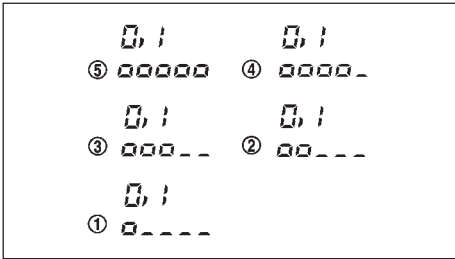

وضعیت میزان روغن (در صورت تجهیز)

وضعیت سطح روغن

زمانی که پیام Oil good و یا Oil Lo نمایش می‌شود، کلید
تغییر حالت رایانه سفر (A) را برای وضعیت سطح روغن
فشار دهید. یکی از مثال‌ها (① - ⑤) را نشان می‌دهد.
اگر میزان روغن خیلی کم باشد ①، به موتور باید روغن
اضافه گردد. (برای جزئیات به بخش روغن موتور در فصل
۸. تعمیرات و کارهایی که خودتان باید انجام دهید مراجعه
شود.)

احتیاط

روغن موتور باید به طور مرتب چک شود. رانندگی با روغن
ناکافی به موتور آسیب می‌رساند و اینگونه خسارات شامل
گارانتی نمی‌باشد.

مسافت رانندگی تا سرویس دوره‌ای (موتورهای بنزینی)

احتیاط

قبل از اینکه مسافت رانندگی تا تعویض روغن به
0 کیلومتر (مایل) برسد، روغن موتور بایستی تعویض
شود.

● در صورت عدم رعایت این موارد به موتور شما آسیب می‌رسد.

● ادامه رانندگی بعد از اینکه مسافت رانندگی تا سرویس دوره‌ای به 0km برسد باعث کاهش کارایی توانایی موتور می‌شود. در این حالت نشانگر خرابی چراغ نارنجی روشن می‌شود.

همیشه برای صفر کردن آلارم سرویس دوره‌ای به نمایندگی مجاز نیشان مراجعه کنید. اگرچه تنظیم آلارم سرویس دوره‌ای در بخش تنظیم وقفه‌های تعویض روغن موتور توضیح داده شده است. (تنها زمانی که روغن تعویض شده باشد).

وقفه‌های مسافت تا سرویس دوره‌ای می‌تواند به وسیله کلید تغییر حالت رایانه سفر (A) تنظیم و یا غیرفعال شوند. جهت کسب اطلاعات بیشتر در ارتباط با فواصل مناسب برای سرویس دوره‌ای، به دفترچه راهنمای نگهداری مراجعه فرمایید.

تنظیم آلارم سرویس دوره‌ای:

۱. کلید (A) را بیش از ۳ ثانیه فشار و نگه داشته درحالی نماد آچار و اطلاعات مسافت رانندگی تا سرویس دوره‌ای نشان داده شود.

اگر مسافت را از صفر (0) تنظیم می‌کنید: کلید (A) را بیش از ۳ ثانیه در بین فاصله زمانی ۵ ثانیه از قرار دادن کلید استارت را در حالت ON، فشار داده و نگه دارید. نماد آچار و مسافت شروع به چشمک زدن خواهند کرد.

۲. در حالی که نمایشگر در حال چشمک زدن می‌باشد، کلید (A) را دوباره فشار دهید تا دوباره وارد حالت تنظیم شوید.

اگر مسافت را از صفر (0) تنظیم می‌کنید: کلید (A) را فشار دهید. مسافت رانندگی تا تعویض روغن پیش فرض، به حالت اول خود باز می‌گردد.

۳. کلید (A) را برای افزایش مسافت فشار دهید. هر فشار مسافت را 1,000 km افزایش و یا کاهش می‌دهد. اگر عملی صورت نگیرد، صفحه نمایش به نشانگر سطح روغن تغییر می‌کند و مسافت جدید تنظیم خواهد شد.

روش لغو کردن یادآورنده سرویس دوره‌ای:

۱. کلید (A) را بیش از ۳ ثانیه فشار و نگه داشته تا نماد آچار و اطلاعات مسافت رانندگی تا سرویس دوره‌ای، نمایش داده شود.

نماد آچار و مسافت شروع به چشمک زدن خواهند کرد. ۲. در حالی که نمایشگر در حال چشم زدن می‌باشد، دوباره کلید (A) را فشار دهید تا وارد حالت تنظیم شوید.

۳. کلید (A) را فشار دهید تا مسافت صفر شود. اگر عملی صورت نگیرد، صفحه نمایش به نشانگر سطح روغن تغییر می‌کند و یادآورنده سرویس دوره‌ای لغو می‌شود.

زمانی که کلید استارت در حالت ON باشد، هیچ نماد آچار و مسافت رانندگی نمایش داده نمی‌شود.

به منظور دوباره فعال سازی یادآورنده، مسافت تا سرویس دوره‌ای را به مقدار بالاتر از صفر تنظیم کنید.

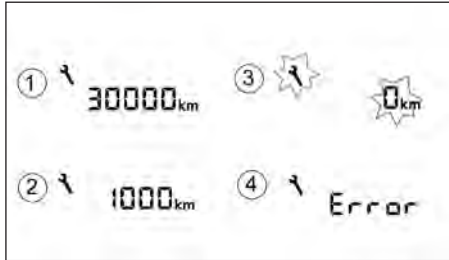













چراغ‌های نشانگر / هشدار و یادآوری‌های صوتی

چراغ هشدار ترمز ABS		چراغ هشدار فرمان برقی (زرد)		چراغ نشانگر تنظیم کروز کنترل* (سبز)	
چراغ هشدار شارژ باتری		چراغ هشدار خاموش بودن سیستم ضد لغزش (ESP)* (زرد)		چراغ هشدار وضعیت چهار چرخ محرک 4WD (سبز)	
چراغ هشدار درب باز (قرمز)		چراغ هشدار نشانگر سیستم ضد لغزش (ESP)* (زرد)		چراغ هشدار حالت رانندگی 4WD* (سبز)	
چراغ هشدار فشار روغن موتور (قرمز)		چراغ هشدار نشانگر عملکرد استارت موتور* (زرد)		چراغ هشدار چرخ‌های مه شکن جلو* (سبز)	
چراغ هشدار موقعیت P پارک در دسته دنده* (قرمز)		چراغ هشدار حالت چهار چرخ محرک 4WD* (زرد)		چراغ هشدار سیستم کلید هوشمند* (زرد، سبز)	
چراغ هشدار کمربند ایمنی (قرمز)		چراغ هشدار غیر فعال سازی کیسه هوای سرنشین جلو (OFF) (زرد)		چراغ هشدار خارج شدن از مسیر جاده (زرد، سبز)	
چراغ هشدار سیستم ایربگ (قرمز)		چراغ هشدار کم بودن باد لاستیک (TPMS)* (زرد)		چراغ هشدار چرخ کوچک (سبز)	
چراغ هشدار سیستم ترمز ضد قفل (ABS) (زرد)		چراغ هشدار چرخ‌های فنی (MIL)* (زرد)		چراغ هشدار سیستم استارت/توقف (سبز)*	
چراغ هشدار سیستم هشدار نقطه کور (BSW) (زرد)		چراغ هشدار مه شکن عقب (زرد)		چراغ هشدار نشانگر فلاشر/ راهنما (سبز)	
چراغ هشدار سیستم هشدار نقطه کور (BSW) (زرد، سبز)		چراغ هشدار بودن کروز کنترل* (سبز)		چراغ هشدار نور بالا (آبی)	

*: (در صورت وجود)

بازرسی لامپ‌ها

در حالیکه تمامی درب‌ها بسته است، ترمز دستی را بکشید، کمربند ایمنی را ببندید و سوئیچ را بدون روشن کردن موتور در وضعیت ON قرار دهید. چراغ‌های زیر (در صورت تجهیز) روشن خواهند شد: , , , .

چراغ‌های زیر (در صورت تجهیز) بطور موقت روشن و خاموش می‌شوند: , , , , , , , .

در صورتی که هر یک از نشانگرها روشن نشد می‌تواند به دلیل سوختن چراغ مربوطه یا قطعی مدار تغذیه چراغ نشانگر باشد. جهت بررسی و رفع مشکل به نماینده مجاز نیسان مراجعه فرمایید.

چراغ‌های هشدار

چراغ هشدار ترمز 

هشدار 

- در صورتی که سطح روغن ترمز در مخزن روغن ترمز پایین‌تر از خط علامت min می‌باشد از رانندگی با خودرو قبل از بازدید آن توسط نماینده مجاز نیسان خودداری کنید.
- خودرو می‌بایستی به کمک یدک‌کش مخصوص به تعمیرگاه منتقل شود حتی اگر به نظر شما رانندگی با خودرو ایمن باشد.
- در صورت خاموش بودن موتور خودرو یا کاهش حجم روغن ترمز در سیستم ترمز به کمتر از حد استاندارد،

مسافت توقف خودرو در زمان ترمز گرفتن طولانی‌تر از حد معمول بوده و جهت توقف نیاز به تلاش بیشتر جهت فشردن پدال ترمز و جابجایی بیشتر آن خواهد داشت.

چراغ هشدار سیستم ترمز، در سه وضعیت روشن می‌شود: وضعیت فعال بودن سیستم ترمز دستی، کاهش سطح روغن ترمز در مخزن روغن ترمز یا وجود عیب در سیستم ترمز ضد قفل (ABS) می‌باشد.

هشدار فعال بودن ترمز دستی:

زمانی که دکمه استارت در وضعیت ON قرار داشته باشد، چراغ هشدار ترمز دستی روشن می‌شود. با روشن شدن موتور و آزاد کردن ترمز دستی این چراغ خاموش می‌شود. باید توجه داشت در صورتی که ترمز دستی بطور کامل آزاد نشود، این چراغ همچنان روشن خواهد ماند. همواره قبل از حرکت کنترل کنید که با آزاد کردن ترمز دستی این چراغ خاموش شده باشد. (به قسمت "ترمز دستی" بخش ۳ "تنظیمات و بازرسی قبل از رانندگی" رجوع کنید).

هشدار کاهش سطح روغن ترمز در مخزن:

در زمان حرکت خودرو و روشن بودن موتور، در صورتی که ترمز دستی بطور کامل آزاد شده باشد، روشن ماندن این چراغ می‌تواند هشدار برای کاهش سطح روغن ترمز مخزن سیستم ترمز باشد. در این شرایط با رعایت همه جوانب احتیاط خودرو را به کنار جاده و در محل مجاز و ایمن منتقل نموده و موتور را خاموش کنید. سپس سطح روغن ترمز در مخزن را کنترل نمایید. در صورتی که سطح روغن ترمز در مخزن به نشانگر حداقل روی مخزن رسیده است به میزان مجاز از همان نوع و سطح کیفیت روغن ترمز موجود در سیستم به آن روغن اضافه کنید. (به قسمت "روغن ترمز" بخش ۸ "تعمیرات و کارهایی که خودتان باید انجام دهید" رجوع کنید).

در صورتی که سطح روغن ترمز در مخزن مطابق استاندارد و در حد مجاز می‌باشد حتماً با نماینده مجاز شرکت نیسان تماس حاصل کنید.

نشانگر هشدار سیستم ترمز ضد قفل (ABS):

زمانی که ترمز دستی آزاد بوده و سطح روغن در مخزن سیستم ترمز نیز در محدوده مجاز می‌باشد، روشن شدن این چراغ به همراه چراغ هشدار سیستم ترمز ضد قفل، می‌تواند هشدار جهت وجود عیب در عملکرد سیستم ترمز ضد قفل باشد. با مشاهده این وضعیت، سیستم ترمز خودرو را کنترل کرده و در صورت نیاز، جهت تعمیر سریعاً به نمایندگی مجاز نیسان مراجعه کنید. (به قسمت "چراغ هشدار سیستم ترمز ضد قفل" در قسمت‌های قبلی این بخش رجوع کنید).

چراغ هشدار وضعیت شارژ باتری 

این چراغ زمانی که کلید استارت در وضعیت ON قرار داشته و موتور خاموش است، روشن می‌شود و با روشن شدن موتور خاموش می‌شود. این وضعیت بیانگر این است که سیستم شارژ باتری فعال بوده و سالم است.

در صورتی که در زمان روشن بودن موتور یا حتی در حین حرکت خودرو این چراغ روشن شود، می‌تواند هشدار جهت اعلام عیب در سیستم شارژ باتری بوده و می‌بایست کنترل شود. در این وضعیت خودرو را در نزدیک ترین محل ممکن و مجاز با رعایت کلیه موارد احتیاطی متوقف نموده و موتور را خاموش کنید. سپس وضعیت تسمه دینام را کنترل کنید. در صورتی که تسمه دینام از سفتی لازم برخوردار نیست یا پاره شده است، سیستم شارژ باتری نیاز به تعمیر خواهد داشت. (به قسمت "تسمه دینام" در بخش ۸ "تعمیرات و کارهایی که خودتان باید انجام دهید" رجوع کنید).

در صورتی که تسمه دینام سالم باشد ولی چراغ هشدار

همچنان در زمان روشن بودن موتور، روشن بماند یا هنگام رانندگی روشن شود، سریعاً به نمایندگی مجاز نیشان مراجعه کنید.

احتیاط

در صورت شل بودن یا پاره شدن یا نبودن تسمه دینام خودرو را سریعاً متوقف و موتور را خاموش کنید.



چراغ هشدار باز ماندن درب خودرو زمانی که سوئیچ خودرو در موقعیت ON قرار دارد، چراغ هشدار باز ماندن درب خودرو زمانی روشن خواهد شد که هر یک از درب‌ها باز باشند یا به طور کامل بسته نشده باشند.



چراغ هشدار فشار روغن موتور

این چراغ زمانی که کلید استارت در وضعیت ON قرار داشته باشد و موتور خاموش است، روشن می‌شود و بعد از روشن شدن موتور خاموش می‌شود. این وضعیت بیانگر این است که سنسور فشار روغن موتور سالم می‌باشد.

در صورتی که در زمان روشن بودن موتور یا در حین حرکت خودرو این چراغ روشن شود یا چشمک بزند، می‌تواند هشدار جهت اعلام کاهش فشار روغن موتور باشد.

در این صورت خودرو را سریعاً متوقف و موتور را خاموش و به نمایندگی مجاز نیشان مراجعه کنید.

احتیاط

- کارکرد موتور در زمان روشن بودن (چراغ هشدار فشار روغن) می‌تواند به موتور خودرو خسارت جدی وارد نماید.
- چراغ هشدار پایین بودن فشار روغن موتور در عمل پایین بودن میزان روغن را نشان نمی‌دهد.

میزان روغن باید با استفاده از میله ویژه اندازه‌گیری سطح روغن موتور تعیین گردد (جهت کسب اطلاعات بیشتر، به "روغن موتور" ذیل بخش "۸. نگهداری و اقداماتی که راننده باید انجام دهد" مراجعه شود).



چراغ هشدار موقعیت حالت دنده پارک (P)

زمانی که کلید استارت به منظور توقف موتور با قرارگیری دسته دنده در هر حالتی به جز حالت پارک، در وضعیت OFF باشد، چراغ هشدار به رنگ قرمز چشمک خواهد زد. اگر این هشدار پدید آمد، دسته دنده را در حالت پارک قرار دهید یا کلید استارت را در موقعیت ON قرار دهید.

صدای آلارم همچنین از داخل به گوش می‌رسد. لطفاً به بخش سیستم کلید هوشمند در بخش ۳. تنظیمات و کنترل‌های قبل از رانندگی مراجعه کنید.



چراغ هشدار کمربند ایمنی

چراغ هشدار کمربند ایمنی و آلارم (صدای هشداردهنده صوتی) جهت یادآوری باز بودن کمربند ایمنی می‌باشد. زمانی که کلید استارت در وضعیت ON قرار داشته باشد، چراغ هشدار کمربند ایمنی روشن می‌گردد و تا بستن کمربند ایمنی راننده روشن می‌ماند. چراغ هشدار کمربند ایمنی سرنشین جلو (در صورت تجهیز) هنگامی که صندلی جلو اشغال شده باشد و کمربند ایمنی سرنشین جلو (در صورت تجهیز) باز باشد، روشن می‌گردد سیستم در ۵ ثانیه اولیه پس از قرار گرفتن دکمه استارت در موقعیت ON، چراغ هشدار کمربند ایمنی سرنشین جلو را فعال نمی‌کند. (لطفاً برای اقدامات احتیاطی در استفاده از کمربند ایمنی به قسمت "کمربندهای ایمنی" در فصل ۱ مراجعه نمایید).



چراغ هشدار سیستم امنیتی

این چراغ زمانی که کلید در هر یک از وضعیت‌های LOCK، OFF، و یا ACC باشد، چشمک خواهد زد. این وضعیت نشان می‌دهد که خودرو به سیستم امنیتی و ضدسرقت نیشان معروف به NATS مجهز می‌باشد.

در صورتی که این سیستم دارای عیب باشد این چراغ زمانی که کلید استارت در وضعیت ON قرار داشته باشد روشن می‌ماند. جهت کسب اطلاعات بیشتر به بخش سیستم امنیتی در همین فصل مراجعه نمایید.



چراغ هشدار کیسه هوای ایربگ (SRS)

زمانی که کلید استارت در وضعیت ON قرار داشته باشد این چراغ روشن می‌شود. این چراغ پس از حدود ۷ ثانیه صورتی که عیبی در سیستم و عملکرد آن نباشد خاموش خواهد شد.

در هر یک از موارد زیر سیستم کیسه هوا و پیش‌کشنده کمربندهای ایمنی می‌بایست توسط افراد متخصص در نمایندگی‌های مجاز نیشان کنترل گردد:

- چراغ هشدار پس از مدت زمان ۷ ثانیه خاموش نشود.
 - دوره‌ای چشمک بزند.
 - اصلاً روشن نشود.
- توجه داشته باشید که در صورتی که این بازدید و تعمیر (در صورت نیاز) صورت نپذیرد احتمال عدم عملکرد صحیح سیستم ایمنی وجود خواهد داشت.

جهت کسب اطلاعات بیشتر به فصل ۱، بخش چراغ و هشدار کیسه هوا مراجعه کنید.

چراغ‌های نشانگر



چراغ هشدار سیستم ترمز ضد قفل (ABS):

زمانی که کلید استارت در وضعیت ON قرار داشته باشد چراغ هشدار سیستم ترمز ضد قفل برای مدتی روشن و سپس خاموش می‌شود که نشانگر عملکرد صحیح این سیستم می‌باشد. روشن ماندن چراغ هشدار سیستم ترمز ضد قفل پس از روشن کردن موتور به معنای وجود عیب در سیستم می‌باشد که سیستم ترمز ضد قفل خودرو می‌بایستی سریعاً توسط نمایندگی مجاز نپسان بررسی و رفع ایراد گردد. در صورتی که عیبی در سیستم ABS وجود داشته باشد سیستم ترمز خودرو همچنان بصورت نرمال و بدون سیستم ABS عمل خواهد نمود. (به قسمت "سیستم ترمز" در بخش ۵ "روشن کردن و راندگی خودرو" رجوع کنید).



چراغ سیستم هشدار نقطه کور (BSW)

زمانی که کلید استارت در وضعیت ON قرار داشته باشد، چراغ نشانگر ابتدا به رنگ زرد روشن می‌شود و قبل از اینکه خاموش شود سبز می‌شود. این نشان می‌دهد که چراغ سیستم هشدار نقطه کور سالم کار می‌کند. اگر چراغ زرد روشن شود و باقی بماند نشان می‌دهد که سیستم BSW به درستی عمل نمی‌کند.

اگرچه خودرو قابل راندن است، سیستم را توسط نمایندگی مجاز نپسان چک کنید.

به بخش سیستم هشدار نقطه کور (BSW) / سیستم هشدار خارج شدن از مسیر جاده (LDW) در بخش ۵. استارت و راندن مراجعه کنید.



چراغ نشانگر سیستم CVT

زمانی که کلید استارت در وضعیت ON قرار داشته باشد، روشن و سپس خاموش می‌شود.

زمانی که کلید استارت در وضعیت ON قرار داشته باشد، این چراغ روشن می‌شود. بعد از استارت موتور، چراغ هشدار فرمان برقی خاموش می‌شود که بیانگر فعال بودن و کارکرد فرمان برقی است.

در صورتی که پس از روشن شدن موتور خودرو هم‌چنان این چراغ روشن باشد، این به معنی این است که سیستم به درستی کار نمی‌کند و بایستی توسط یکی از نماینده‌های مجاز نیشان سرویس شود. در صورتی که پس از روشن شدن موتور خودرو هم‌چنان این چراغ روشن باشد، در این وضعیت هیچ‌گونه نیروی کمکی به فرمان وجود ندارد.

در این حالت، باید توجه داشت تنها نیروی موجود جهت گرداندن غربیلک فرمان نیروی دست راننده می‌باشد که نسبت به حالت فعال بودن نیروی کمکی فرمان برقی، مخصوصاً در پیچ‌های تند و سرعت‌های پایین، کمتر بوده و گرداندن غربیلک فرمان مستلزم اعمال نیروی بسیار زیادی است.

(به بخش سیستم فرمان برقی در بخش ۵. استارت و راندن مراجعه کنید.)



چراغ نشانگر غیر فعال بودن سیستم ضد لغزش الکترونیکی (ESP)

چراغ نشانگر فعال نبودن سیستم ضد لغزش الکترونیکی زمانی که کلید خاموش سیستم ضد لغزش الکترونیکی به سمت خاموش فشار داده شود، روشن می‌گردد. (لطفاً به قسمت سیستم ضد لغزش الکترونیکی در فصل ۵ مراجعه کنید.)



چراغ هشدار سیستم ضد لغزش الکترونیکی (ESP)

زمانی که کلید استارت در وضعیت ON قرار داشته باشد، چراغ هشدار ESP روشن می‌شود و سپس خاموش می‌شود و نشان می‌دهد که سیستم سالم است.

وقتی چراغ هشدار ESP چشمک می‌زند یعنی سیستم کار کند. زمانی که چراغ هشدار در هنگام رانندگی چشمک بزند، شرایط رانندگی لغزنده است و از حد اصطکاک تایرهای خودرو گذشته است.

در صورتی که هنگام رانندگی خودرو یا روشن بودن موتور، چراغ نشانگر فعال نبودن سیستم ضد لغزش الکترونیکی یا چراغ نشانگر لغزش روشن گردد، می‌تواند نشانه‌ای از عدم عملکرد صحیح سیستم ضد لغزش الکترونیکی باشد، لذا سریعاً جهت بازدید و در صورت نیاز تعمیر سیستم ضد لغزش الکترونیکی به نمایندگی نیشان مراجعه نمایید.



(لطفاً به قسمت سیستم ضد لغزش الکترونیکی در فصل ۵ مراجعه کنید)

چراغ نشانگر عملکرد استارت موتور (در صورت تجهیز)

زمانی که دسته دنده در موقعیت پارک باشد این چراغ روشن می‌شود. این چراغ بدین معنی است که موتور با فشار دادن کلید استارت زمانی که پدال ترمز پایین است، روشن می‌شود.



چراغ هشدار 4WD (زرد)

این چراغ با قرار گرفتن سوئیچ در موقعیت ON روشن می‌شود. به محض روشن شدن موتور خودرو این چراغ خاموش خواهد شد. در صورت وجود عیب در سیستم یا تفاوت در دور و یا قطر لاستیک‌های جلو و عقب این چراغ بطور دائم روشن مانده یا شروع به چشمک زدن می‌کند. جهت کسب اطلاعات بیشتر به فصل ۵، بخش رانندگی با چهار چرخ متحرک مراجعه کنید.)



چراغ هشدار غیرفعال‌سازی کیسه‌های هوای جلو

زمانی که کلید استارت در وضعیت ON قرار داشته باشد، چراغ هشدار غیرفعال‌سازی کیسه‌های هوای جلو واقع بر بالای وسط کنسول روشن می‌شود و سپس خاموش می‌شود. این بدین معنی است که سیستم درست کار می‌کند.

این چراغ وضعیت ایربگ سرنشین جلو را هشدار می‌دهد. اگر کیسه هوای سرنشین جلو غیر فعال باشد، چراغ روشن می‌شود و تا زمانی که کلید کیسه هوای سرنشین جلو در موقعیت خاموش باشد، روشن باقی می‌ماند.

جهت کسب اطلاعات بیشتر، به "سیستم ایربگ (SRS)" ذیل بخش "۱. ایمنی - صندلی‌ها، کمربندهای ایمنی و سیستم حفاظت تکمیلی" مراجعه فرمایید.

 چراغ هشدار کم بودن باد لاستیک - نظارت بر فشار لاستیک (TPMS)

زمانی که کلید استارت در وضعیت ON قرار داشته باشد، چراغ نشانگر TPMS روشن می‌شود و سپس خاموش می‌شود. این نشان می‌دهد که سیستم درست کار می‌کند. اگر فشار لاستیک کم باشد، این چراغ روشن می‌شود و یا چشمک می‌زند، در صورت خرابی سیستم هشدار، چراغ به مدت ۱ دقیقه فلش می‌زند و سپس روشن باقی می‌ماند.

این سیستم فشار هوای همه لاستیک‌ها را به غیر از لاستیک زاپاس کنترل می‌کند.

هشدار

- در صورت بروز عیب در سیستم، خودرو باید توسط نمایندگی مجاز نISSAN بازرسی گردد.
- اگر چراغ هشدار TPMS در هنگام رانندگی روشن شود:
 - از حرکت ناگهانی فرمان اجتناب کنید.
 - از ترمز ناگهانی اجتناب کنید.
 - سرعت خودرو را کاهش دهید.
 - تا موقعیت امن در امتداد جاده حرکت کنید.
 - وسیله نقلیه را در سریع‌ترین زمان ممکن متوقف کنید.
- رانندگی با تایرهای کم باد ممکن است به صورت دائمی به تایرها آسیب زده و احتمال خرابی تایر را افزایش دهد. ممکن است خسارات جدی برای وسیله نقلیه به وجود آید که منجر به تصادف شده و به آسیب بدنی جدی ختم شود.
- فشار تمام تایرها را بازبینی کنید. فشار تایر را تا سطح فشار تایر سرد که بر روی پلاکارد تایر نمایش داده شده است تنظیم کنید تا چراغ هشدار TPMS خاموش شود. در خصوص تایرهای پنچر، آن‌ها را در اسرع وقت با تایر زاپاس تعویض کنید. (برای تعویض تایر پنچر، به قسمت تایر پنچر در بخش ۶. موارد اضطراری مراجعه کنید).
- هنگامی که تایر زاپاس شود یا چرخ تعویض شود، TPMS عمل نمی‌کند و چراغ هشدار TPMS برای تقریباً ۱ دقیقه چشمک می‌زند.

پس از ۱ دقیقه چراغ روشن باقی می‌ماند. حتماً تمام دستورات تعویض چرخ را انجام داده و سیستم TPMS را به‌طور صحیح سوار کنید.

- تعویض تایرهای با تایرهایی که استاندارد آن‌ها به‌طور مشخص توسط NISSAN مشخص نشده است می‌تواند بر روی عملکرد TPMS تأثیرگذار باشد.
- برای تعمیر موقتی یک تایر می‌توان از چسب‌ها و تجهیزات معادل اصل نISSAN استفاده نمود. سایر مایعات یا چسب‌های ابند آئروسول را بر روی تایرها تزییق نکنید، زیرا این کار می‌تواند باعث خرابی سنسورهای فشار تایر شود.
- NISSAN تنها استفاده از چسب آب‌بندی اضطراری تایر NISSAN اصل را که با خودرو عرضه شده است توصیه می‌کند. سایر چسب‌های آب‌بند ممکن است به مجرای سوپاپ صدمه بزند که باعث خارج شدن فشار هوای تایر می‌شود. پس از استفاده از آب‌بندی تعمیر تایر (برای مدل‌های مجهز به کیت تعمیر اضطراری پارگی تایر) به فروشگاه NISSAN یا کارگاه‌های مجاز مراجعه کنید.
- احتیاط
- هنگامی که چرخ‌ها به زنجیر تایر مجهز باشند یا چرخ‌ها زیر برف باشند ممکن است TPMS به‌درستی عمل نکند.

- فیلم فلزی یا سایر قطعات فلزی (مانند آنتن و غیره) را بر روی شیشه قرار ندهید. این امر ممکن است باعث دریافت ضعیف سیگنال از سنسورهای فشار تایر شده و TPMS به درستی کار نخواهد کرد.
- برخی دستگاه‌ها و فرستنده‌ها ممکن است به صورت موقت با عملکرد TPMS تداخل کنند و باعث شوند که چراغ هشدار TPMS روشن شود. برخی موارد نمونه عبارت‌اند از:
 - امکانات یا دستگاه‌های الکتریکی که از فرکانس رادیویی مشابهی استفاده می‌کنند در مجاورت خودرو باشند.
 - اگر یک فرستنده که در فرکانس مشابهی تنظیم شده است در خودرو یا نزدیک آن استفاده شود.
 - اگر یک کامپیوتر (یا تجهیزات مشابه) یا یک مبدل DC/AC در خودرو یا نزدیک آن استفاده شود.
 - اگر دستگاه‌هایی که نویز الکتریکی ارسال می‌کند، به منبع برق ۱۲ ولت خودرو متصل شود.
- در هنگام باد کردن تایرها و بازبین فشار تایر هرگز والف‌ها را خم نکنید.
- سوپاپ آلومینیومی مخصوصی جهت نگه داشتن سنسورهای TPMS بر روی چرخ‌ها نصب شده است و سنسور TPMS بر روی چرخ توسط یک مهره ثابت شده است و این مهره نیاز است به صورت صحیح و با گشتاور $7.5N.m \pm 0.5$ سفت شود. اگر سنسور TPMS بیشتر از حد مجاز سفت شود، این امکان وجود دارد که رینگ ضامن سنسور آسیب ببیند. اگر سنسور کمتر از این میزان سفت شود، این امکان وجود دارد که هوا نشت کند.
- از درپوش‌های اصل NISSAN یا نمونه مشابه استفاده کنید که با مشخصات درپوش والف تعبیه شده در کارخانه مطابقت داشته باشد.

- از درپوش‌های والف فلزی استفاده نکنید.
- درپوش والف را به صورت صحیح نصب کنید. بدون درپوش والف، والف و سنسورهای اندازه‌گیر فشار تایر ممکن است صدمه ببینند.
- در هنگام انبار کردن چرخ‌ها یا نصب تایرهای مختلف به والف‌ها و سنسورها صدمه نزنید.
- رینگ ضامن سنسور و واشر را در هنگام تعویض تایر با قطعه نو تعویض کنید. رینگ ضامن سنسور و واشر را نمی‌توان مجدداً استفاده کرد و باید تعویض شوند. ولی سنسورهای TPMS را می‌توان مجدداً استفاده کرد.

هشدار کم بودن فشار هوای داخل تایر :

- در صورتی که خودرو با لاستیک‌های کم باد مورد استفاده قرار گیرد، این چراغ هشدار روشن می‌گردد.
- زمانی که این چراغ روشن شد، خودرو را متوقف نمایید و فشار هر ۴ تایر را مطابق با دستورالعمل در زمان سرد بودن خودرو (که روی پلاکارد تایر واقع در پشتی صندلی راننده است) تنظیم نمایید. (رجوع شود به "پلاکارد تایر" ذیل بخش "۹. اطلاعات فنی" زمانی که فشار باد تایر تنظیم شد، این چراغ هشدار به‌طور خودکار خاموش نخواهد شد. پس از باد کردن تایر تا سطح فشار باد توصیه شده، خودرو باید با سرعت بالای ۲۵ کیلومتر بر ساعت (۱۶ MPH) برای فعال شدن TPMS و خاموش شدن این چراغ هشدار رانندگی شود. از گیج فشار باد تایر برای بررسی فشار باد تایرها استفاده نمایید.
- جهت کسب اطلاعات بیشتر، رجوع شود به "سیستم نمایش فشار باد تایرها" (در صورت تجهیز) در بخش "۵. استارت و حرکت دادن".



چراغ نشانگر عیب (موتور) (زرد):

زمانی که کلید استارت در وضعیت ON قرار داشته باشد، چراغ موتور روشن می‌شود بعد از روشن کردن موتور این چراغ خاموش می‌شود که به معنی صحت عملکرد و فعال بودن سیستم تشخیص عیب است.

در صورتیکه در زمان روشن بودن موتور خودرو این چراغ روشن بماند یا چشمک بزند این وضعیت می‌تواند نشانگر وجود مشکل در سیستم کنترل موتور باشد.

چراغ هشدار به صورت ثابت روشن است:

این وضعیت نشانه‌ای از وجود و ثبت عیب در سیستم کنترل موتور می‌باشد. در این حالت خودرو می‌بایست توسط نمایندگی مجاز نیشان بازدید و کنترل گردد. نیازی به حمل خودرو با یدک‌کش نیست.

چراغ هشدار به صورت چشمک‌زن است (در صورت تجهیز):

این وضعیت نشانه تشخیص احتراق ناقص در موتور است که ممکن است موجب صدمه به سیستم کنترل موتور گردد.

جهت اجتناب از صدمه دیدن سیستم کنترل موتور در صورت چشمک زدن چراغ:

- با سرعت‌هایی بالاتر از ۷۰ کیلومتر در ساعت رانندگی نکنید.
- به صورت پر شتاب سرعت نگیرید و یا سرعت خودرو را به صورت ناگهانی کم نکنید.
- در سربالایی‌ها تند رانندگی نکنید.
- در صورت امکان از بار خودرو کاسته و وسیله دیگری را یدک نکشید.

در این صورت ممکن است این لامپ دیگر چشمک نزده و بطور ثابت روشن بماند.

چراغ(های) نشانگر TPMS	علل احتمالی	اقدام توصیه شده
به صورت ثابت روشن است.	فشار باد تایر پایین است. تذکر: عموماً فشار باید تایر بطور طبیعی کاهش می‌یابد.	تایر را تا حد فشار صحیح و مجاز باد کنید.
به صورت چشمک‌زن است.	تداخل ارتباط رادیویی سیستم TPMS بین حسگر چرخ و گیرنده بخاطر منابع بیرونی	در صورت ادامه مشکل، بانمایندگی مجاز نیشان تماس حاصل نمایید یا به دستورالعمل‌ها عمل نمایید
به صورت چشمک‌زن است.	حسگر TPMS اصل نیشان در یک چرخ یا بیشتر استفاده نگردیده است.	تداخا ارتباط رادیویی سیستم TPMS بین حسگر چرخ و گیرنده بخاطر منابع بیرونی

جهت کسب اطلاعات بیشتر، به "سیستم پایش فشار باد تایر (TPMS) (در صورت تجهیز)" ذیل بخش "۵. استارت و رانندگی" مراجعه فرمایید.

هرچه سریع‌تر خودرو می‌بایست توسط نمایندگی مجاز نیشان بازدید و کنترل گردد. نیازی به حمل خودرو با یدک کش به نمایندگی نیست.

احتیاط

در صورت عدم مراجعه سریع به نمایندگی مجاز و عدم رفع عیوب مربوطه، ادامه این وضعیت می‌تواند موجب صدماتی از جمله کاهش توان حرکتی خودرو، افزایش مصرف سوخت و در مواردی صدمه به سیستم کنترل موتور خودرو گردد که ممکن است آن را از پوشش گارانتی خارج نماید.

تنظیم نادرست سیستم کنترل موتور می‌تواند باعث مغایرت با مقررات و قوانین محلی و ملی حاکم بر گازهای آلاینده هوا گردد.

چراغ هشدار عیب (قرمز) (در صورت تجهیز):

زمانی که کلید استارت در وضعیت ON قرار داشته باشد، این چراغ روشن می‌شود و سپس خاموش می‌شود. که به معنی صحت عملکرد و فعال بودن سیستم تشخیص عیب است.

در صورتی که در زمان روشن بودن موتور خودرو این چراغ روشن بماند این وضعیت می‌تواند نشانگر وجود مشکل در سیستم کنترل موتور باشد.

در این حالت خودرو می‌بایست توسط نمایندگی مجاز نیشان بازدید و کنترل گردد. نیازی به حمل خودرو با یدک‌کش نیست.

احتیاط

در صورت عدم مراجعه سریع به نمایندگی مجاز و عدم رفع عیوب مربوطه، ادامه این وضعیت می‌تواند موجب

صدماتی از جمله کاهش توان حرکتی خودرو، افزایش مصرف سوخت و در مواردی صدمه به سیستم کنترل موتور خودرو گردد و آن را از پوشش گارانتی خارج نماید.

 چراغ نشانگر مه‌شکن عقب (در صورت تجهیز)

با روشن کردن مه‌شکن عقب این چراغ نشانگر در صفحه نشانگرها روشن می‌شود. (قسمت "سوئیچ چراغ مه‌شکن" را ببینید.)

 چراغ نشانگر سیستم کروز کنترل (در صورت تجهیز)

هنگامی که سوئیچ اصلی فعال شدن این سیستم فشرده شود، چراغ مربوطه روشن می‌شود. با فشردن مجدد این سوئیچ سیستم غیر فعال و چراغ خاموش خواهد شد. روشن بودن چراغ در صورت فعال بودن این سیستم بیانگر عملکرد صحیح آن می‌باشد. جهت کسب اطلاعات تکمیلی به فصل ۵، بخش کروز کنترل مراجعه کنید.

 چراغ نشانگر فعال بودن کروز کنترل (در صورت تجهیز)

زمانی که سرعت خودرو تحت کنترل سیستم کروز کنترل باشد این چراغ روشن می‌ماند. در صورتی که در زمان روشن بودن موتور خودرو این چراغ چشمک بزند نشانه وجود عیب در سیستم خواهد بود. در این حالت می‌بایست خودرو توسط نمایندگی مجاز شرکت نیسان بازدید گردد.

 چراغ نشانگر 4WD (سبز) (در صورت تجهیز)

زمانی که سوئیچ در حالت ON قرار می‌گیرد چراغ (4WD) چهارچرخ محرک روشن شده و سپس خاموش می‌شود. زمانی که حالت 4WD را انتخاب می‌کنید در حالی که موتور روشن است، چراغ نشانگر 4WD همزمان با چراغ نشانگر 4WD-V روشن می‌شود. (جهت کسب اطلاعات بیشتر به فصل ۵، بخش استارت و راندن مراجعه کنید.)

 چراغ نشانگر 4WD-V (در صورت تجهیز)

زمانی که حالت 4WD-V را انتخاب می‌کنید در حالی که موتور روشن است، چراغ نشانگر 4WD-V روشن می‌شود. (جهت کسب اطلاعات بیشتر، به "حالت راندگی 4WD (در صورت تجهیز)" ذیل بخش "۵. استارت و راندگی" مراجعه فرمایید.)

 چراغ نشانگر چراغ مه‌شکن جلو (در صورت تجهیز)

با روشن کردن چراغ‌های مه‌شکن جلو این چراغ نشانگر در صفحه نشانگرها روشن می‌شود. (مراجعه شود به "کلید چراغ مه‌شکن" در ادامه این مطلب.)

 چراغ هشدار کلید هوشمند (در صورت تجهیز)

زمانی که کلید استارت در وضعیت ON قرار داشته باشد، این چراغ به مدت ۲ ثانیه روشن می‌شود و سپس خاموش می‌شود. این چراغ در شرایط زیر روشن می‌شود یا چشمک می‌زند:

- زمانی که کلید هوشمند در خارج خودرو باشد و سوئیچ در وضعیت ON و یا ACC باشد و درب‌های خودرو بسته باشد، چراغ به رنگ زرد چشمک خواهد زد. مطمئن شوید که کلید در داخل خودرو می‌باشد.
- زمانی که باتری کلید هوشمند در حال اتمام باشد، چراغ به رنگ سبز چشمک می‌زند. باتری را تعویض کنید. (جهت کسب اطلاعات بیشتر، به "باتری" ذیل بخش "۸. نگهداری و اقداماتی که راننده باید انجام دهد" مراجعه فرمایید.)

● زمانی که خرابی در سیستم قفل فرمان برقی و یا سیستم کلید هوشمند هشدار می‌دهد، چراغ به رنگ زرد روشن می‌شود.

اگر چراغ هشدار در حالی که موتور خاموش است به رنگ زرد روشن شود، می‌توانید قفل فرمان را آزاد کنید و یا موتور را روشن کنید. اگر چراغ زمانی که موتور روشن است روشن بماند، می‌توانید با خودرو رانندگی کنید ولی در اولین فرصت به نمایندگی مجاز نپسان مراجعه کنید.

تذکر

جهت کسب اطلاعات بیشتر، به "استارت زدن موتور (مدل‌های دارای سیستم کلید هوشمند)" ذیل بخش "۵. استارت و رانندگی" مراجعه فرمایید.

چراغ هشدار خارج شدن از مسیر جاده (LDW) (در صورت تجهیز) 

زمانی که کلید استارت در وضعیت ON قرار داشته باشد، چراغ زرد می‌شود، بعد سبز می‌شود و بعد خاموش می‌شود. این نشان می‌دهد که سیستم LDW بدرستی کار می‌کند. در زمانی که این سیستم فعال است، اگر خودروی در حال حرکت به کناره چپ یا راست به خط‌کشی‌های قابل تشخیص نزدیک شود، چراغ چشمک می‌زند و صدایی هشدار شنیده خواهد شد.

اگر چراغ روشن شود و روشن باقی بماند، نشان می‌دهد که این سیستم به درستی کار نمی‌کند. سیستم را توسط نماینده نپسان چک بکنید.

جهت کسب اطلاعات بیشتر، به "سیستم خروج از خط (LDW)/هشدار نقطه کور (BSW)" ذیل بخش "۵. استارت و رانندگی" مراجعه فرمایید.

چراغ نشانگر چراغ‌های کوچک 

چراغ نشانگر چراغ‌های نور پایین هنگام روشن شدن چراغ‌های نور پایین جلو، صفحه کیلومترشمار، مجموعه چراغ‌های عقب و چراغ پلاک روشن می‌گردد. چراغ نشانگر چراغ‌های نور پایین با خاموش کردن چراغ‌های جلو، خاموش می‌گردد.

چراغ نشانگر محدودکننده سرعت (در صورت تجهیز) 

زمانی که کلید اصلی محدودکننده سرعت فشار داده می‌شود، چراغ روشن می‌شود. زمانی که کلید اصلی دوباره فشار داده شود، چراغ خاموش می‌شود. زمانی که چراغ نشانگر روشن می‌شود، سیستم محدودکننده سرعت به درستی کار می‌کند. (مراجعه شود به قسمت "محدودکننده سرعت (در صورت تجهیز)" در قسمت "۵. استارت و رانندگی")

چراغ نشانگر سیستم توقف / استارت (در صورت تجهیز) 

زمانی که موتور تحت سیستم کنترل توقف/استارت متوقف می‌شود چراغ روشن می‌شود و یا برای نشان دادن خرابی چشمک می‌زند.

تذکر

● اگر هر یک از اتفاقات زیر در زمان فعال بودن این سیستم اتفاق بیافتد، موتور به حالت توقف عادی تغییر می‌کند.

- کمربند ایمنی راننده بسته نیست.

- باز بودن درب جلو سمت راننده

- درب موتور خودرو باز شده است.

مطمئن شوید که درب موتور و درب سمت راننده بسته هستند و کمربند ایمنی بسته می‌باشد. سپس با استفاده از کلید استارت ماشین را دوباره روشن کنید.

● اگر هریک از شرایط بالا بیش از ۳ دقیقه طول بکشد، زنگ سیستم به صدا در خواهد آمد. با استفاده از کلید استارت موتور را خاموش کنید و جهت کسب اطلاعات بیشتر مراجعه شود به بخش هشدار/ یادآوری توقف و استارت (در صورت تجهیز) در ادامه

● زمانی که سیستم خراب است، چراغ نشانگر سیستم به آرامی چشمک خواهد زد (تقریباً یک بار در ثانیه). سیستم را برای بررسی به نمایندگی مجاز نپسان ببرید. جهت کسب اطلاعات بیشتر، به "هشدار صوتی یادآور سیستم توقف/استارت (در صورت تجهیز)" در ادامه بخش مراجعه فرمایید.

جهت کسب اطلاعات بیشتر، به "سیستم توقف/استارت (در صورت تجهیز)" ذیل بخش "۵. استارت و رانندگی" مراجعه فرمایید.

نشانگر چراغ راهنما یا فلاشر 

با فعال نمودن چراغ‌های راهنما یا فلاشر چراغ‌های نشانگر چراغ راهنما یا فلاشر چشمک می‌زنند. (لطفا جهت اطلاع بیشتر به قسمت "مجموعه چراغ‌های جلو چراغ‌های راهنما" در این فصل یا "چراغ‌های خطر- فلاشر" در فصل "۶. در موارد اضطراری" مراجعه نمایید).

نشانگر نور بالای چراغ‌های نور بالا (آبی) 

این چراغ با انتخاب وضعیت نور بالای چراغ‌های جلو روشن و با انتخاب وضعیت نور پایین خاموش می‌شود. (جهت کسب اطلاعات بیشتر، به "کلید چراغ‌های جلو و چراغ راهنما" مراجعه فرمایید.)

هشدارهای صوتی

هشدار اتمام لنت ترمز

لنت‌های ترمزدیسکی، مجهز به سیستم هشدار صوتی می‌باشد. زمانی که لنت ترمز نیاز به تعویض پیدا می‌کند، صدای سایش نسبتاً شدیدی از چرخ‌ها شنیده می‌شود. این صدا در ابتدا تقریباً زمانی که پدال ترمز فشرده می‌شود، ایجاد می‌شود. ولی در صورت ادامه رانندگی در تمام لحظات حرکت خودرو به گوش می‌رسد حتی زمانی که پدال ترمز فشرده نمی‌شود. با مشاهده این وضعیت در اولین زمان ممکن لنت‌های ترمز را بررسی نمایید و جهت تعمیر سریعاً به نمایندگی مجاز نیشان مراجعه و جهت کسب اطلاعات بیشتر به قسمت "ترمزها" در بخش ۸ "تعمیرات و کارهایی که خودتان باید انجام دهید" رجوع کنید.

هشدار صوتی کلید هوشمند (در صورت تجهیز)

هشدار صوتی کلید هوشمند در صورت بروز هر یکی از موارد ذیل تولید صدا میکند:

- زمان قفل کردن درها، کلید استارت به موقعیت LOCK برنگردد.
 - زمان قفل کردن درها کلید هوشمند در داخل خودرو جا بماند.
 - زمان قفل کردن درها، دری به طور کامل بسته نشود.
- زمانی که هشدار صوتی صدا می‌کند، کلید هوشمند و خودرو را بررسی کنید. جهت کسب اطلاعات بیشتر، به "سیستم کلید هوشمند (در صورت تجهیز)" ذیل بخش ۳، بازرسی‌ها و تنظیمات پیش از رانندگی" مراجعه فرمایید.

زنگ یادآور کلید

زنگ یادآور کلید در صورت بروز یکی از موارد ذیل تولید صدا می‌کند:

مدل‌های همراه سیستم کلید هوشمند:

- درحالی که کلید استارت در موقعیت ACC قرار دارد، در سمت راننده باز است.
- کلید قفل مرکزی جهت قفل کردن درب‌ها فشار داده می‌شود در حالی که یکی از درب‌ها باز است.
- مدل‌های بدون سیستم کلید هوشمند:
- زمانی که درب‌ها توسط کلید قفل مرکزی قفل می‌گردد و یکی از درب‌ها باز باشد و درحالی که کلید در سوئیچ استارت است و سوئیچ استارت در وضعیت‌های ACC, OFF و یا LOCK باشد.

زنگ یادآور چراغ

در زمان روشن بودن چراغ‌های جلو هشدار صوتی چراغ هنگامی که درب سمت راننده باز شود و در صورت بروز یکی از موارد ذیل تولید صدا می‌کند:

- در صورتی که دکمه استارت در وضعیت‌های ACC, OFF و یا LOCK و کلید مجموعه چراغ‌های جلو در وضعیت OFF یا ACC باشد.
- در صورتی که دکمه استارت در وضعیت‌های ACC, OFF و یا LOCK و کلید مجموعه چراغ‌های جلو در وضعیت AUTO باشد و چراغ‌های مه‌شکن روشن باشد، هشدار صوتی چراغ برای مدت ۲ ثانیه تولید صدا می‌کند. (در صورت تجهیز)

مطمئن شوید هنگام ترک خودرو، کلید مجموعه چراغ‌های جلو را در موقعیت OFF یا AUTO و چراغ‌های مه‌شکن را در موقعیت OFF قرار داده‌اید.

جهت کسب اطلاعات بیشتر، به "کلید چراغ‌های جلو و چراغ راهنما" در ادامه بخش مراجعه فرمایید.

هشدار صوتی درگیر بودن ترمز دستی

در صورتی که بدون آزاد کردن ترمز دستی با بیش از ۷ km/h رانندگی نمایید هشدار صوتی این وضعیت را به شما یادآور می‌شود. خودرو را متوقف و ترمز پارک را آزاد کنید.

هشدار صوتی کمربند ایمنی

در صورت نیستن کمربند ایمنی جلو، هنگامی که سرعت خودرو از ۱۵ کیلومتر سرعت تجاوز کند، چراغ هشدار کمربند ایمنی چشمک می‌زند و هشدار صوتی برای مدت ۹۰ ثانیه تولید صدا می‌کند مگر تا زمانی که کمربند ایمنی راننده یا سرنشین جلو کاملاً بسته شود.

هشدار صوتی سیستم توقف/استارت (در صورت تجهیز)

اگر هر یک از عملکردهای زیر در طول فعال‌سازی این سیستم اتفاق افتاد، موتور به حالت توقف عادی تغییر می‌کند و سیستم صدا خواهد کرد:

- کمربند ایمنی راننده بسته نیست.
- درب سمت راننده باز است.
- درب موتور خودرو باز است.

اگر هر یک از شرایط بالا بیش از ۳ دقیقه طول بکشد، زنگ سیستم در هر وقفه ۵ دقیقه‌ای به عنوان یادآوری جهت جلوگیری از احتمال خالی شدن باتری، به صدا در خواهد آمد. برای خاموش کردن موتور از کلید استارت استفاده کنید.

سیستم کنترل پایداری دینامیک نیسان (در صورت تجهیز)

سیستم کنترل پایداری دینامیکی نیسان در زیر سیستم صوتی و یا سیستم مسیر یابی قرار گرفته است (در صورت تجهیز). دو حالت از این سیستم قابل انتخاب می‌باشد: حالت رانندگی و حالت کنترل شرایط محیطی بسته به حالت انتخاب شده، صفحه نمایش و عملکردهای کلید تغییر خواهد کرد.

● حالت رانندگی

در این حالت، سه نوع حالت رانندگی را می‌توان انتخاب کرد: NORMAL-SPORT-ECO. بعلاوه SETUP، اطلاعات رانندگی و اطلاعات ECO قابل تنظیم و نمایش می‌باشد. جهت کسب اطلاعات بیشتر، به "سیستم کنترل دینامیک نیسان (در صورت تجهیز)" ذیل بخش "۵. استارت و رانندگی" مراجعه فرمایید.

● حالت کنترل شرایط محیطی

در این حالت، عملکردهای کنترل شرایط محیطی را می‌توان تنظیم و ست کرد. جهت کسب اطلاعات بیشتر، به "بخاری و سیستم تهویه مطبوع" ذیل بخش "۴. صفحه نمایشگر، بخاری و سیستم تهویه مطبوع و سیستم صوتی" مراجعه فرمایید.

حالت رانندگی

وقتی که دکمه حالت رانندگی فشار داده شود، صفحه نمایش و کلیدها همانطور که نشان داده شده است پدیدار می‌شوند.

درب موتور و یا درب سمت راننده و یا کمر بند ایمنی را ببندید. سپس با استفاده از کلید استارت، ماشین را دوباره روشن کنید.

جهت کسب اطلاعات بیشتر، به "سیستم توقف/استارت (در صورت تجهیز)" ذیل بخش "۵. استارت و رانندگی" مراجعه فرمایید.

عملکرد راه اندازی

هنگامی که در حالت رانندگی هستید، می‌توانید موارد زیر با فشار کلید SETUP تنظیم کنید:

- روشنایی نور صفحه
- کلید روشنایی
- انتخاب زبان
- انتخاب مقیاس (واحد مقیاس)
- تنظیم زمان ساعت
- روشنایی خودکار داخل
- باز کردن انتخابی در
- حساسیت خودکار چراغ‌های جلو (در صورت تجهیز)
- سیستم تهویه مطبوع اقتصادی CLIMATE ECO

تذکر

- هنگام رانندگی نمی‌توانید عملکردهای SETUP را تنظیم کنید. اگر این کار را انجام دهید، صفحه سفیدی نمایان خواهد شد.
- اگر باتری جدا شود، حافظه SETUP پاک شده و به تنظیمات پیش فرض خود بر می‌گردد. در صورت لزوم، بعد از اتصال به باتری حافظه SETUP را دوباره تنظیم کنید.
- زمانی که در حالت رانندگی هستید، روشنایی صفحه نمایش و کلید روشنایی را می‌توانید با فشار دادن کلید SETUP بیش از یک ثانیه، به حالت روز یا شب تنظیم کنید.

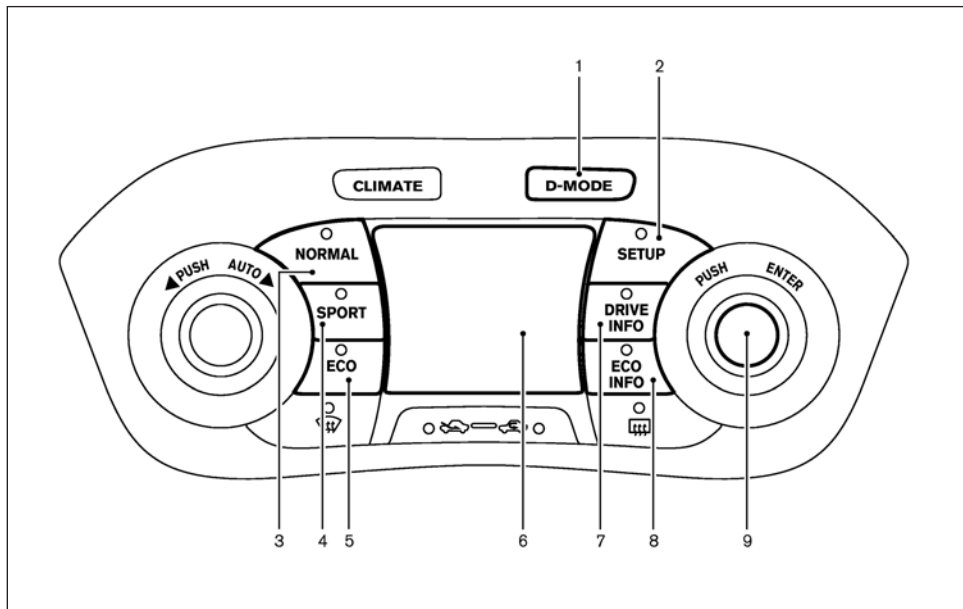

7. کلید اطلاعات رانندگی (DRIVE INFO)
8. کلید اطلاعات مصرف کم (ECO INFO)
9. ولوم انتخاب/کلید ENTER

1. کلید انتخاب حالت رانندگی
2. کلید تنظیمات
3. کلید حالت رانندگی NORMAL (معمولی)
4. کلید حالت رانندگی SPORT (پرشتاب)
5. کلید حالت رانندگی ECO (اقتصادی)
6. صفحه نمایش

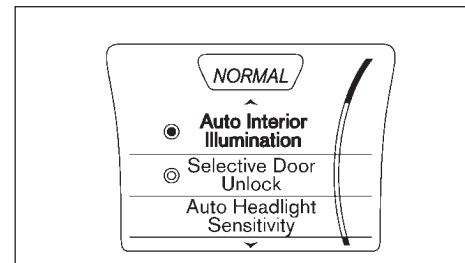
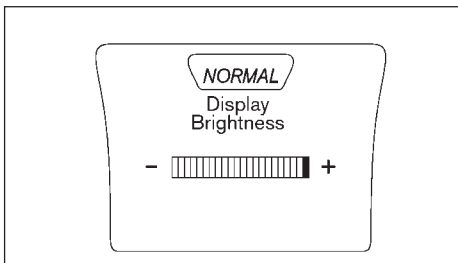
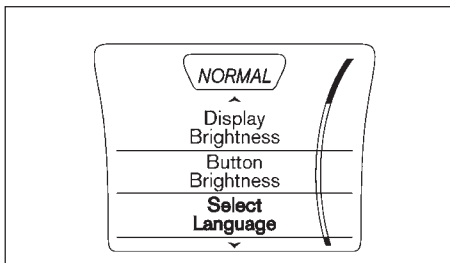

انتخاب زبان

۱. کلید (<D-MODE>) را فشار دهید

۲. کلید <SETUP> را فشار دهید.

۳. ولوم انتخاب را به سمت Select Language چرخانده

و سپس کلید <ENTER> (ولوم) را فشار دهید.

رنگ آیتم انتخاب شده با ولوم تغییر خواهد کرد.

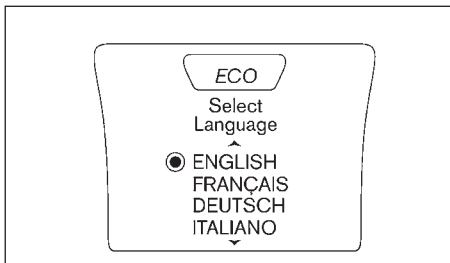

۴. ولوم انتخاب را به سمت + برای افزایش روشنایی و

یا - برای کاهش روشنایی بچرخانید، سپس برای اعمال

تغییرات کلید <ENTER> (ولوم) را فشار دهید.

Display Brightness و Button Brightness در طول

روز (زمانی که چراغ‌های جلو خاموش باشد) و یا شب

(زمانی که چراغ‌های جلو روشن باشد) به طور دستی

قابل تنظیم است.

زمانی که مقدار تنظیم شدت نور در بالاترین حد خود

باشد، مقدار تنظیم شده در روز (در شرایط چراغ

خاموش) و در شب (در شرایط چراغ روشن) در

بیشترین حد خود است.

تنظیمات نور روشنایی صفحه نمایش یا روشنایی

کلیدها:

۱. کلید (<D-MODE>) را فشار دهید.

۲. کلید <SETUP> را فشار دهید.

۳. ولوم انتخاب را به سمت Display Brightness یا Button

Brightness چرخانده و سپس کلید <ENTER> (کلید

ولوم) را فشار دهید.

رنگ مورد انتخاب شده با ولوم انتخاب تغییر خواهد کرد.

۳. ولوم انتخاب را به سمت Clock Time Setting (تنظیمات ساعت) چرخانده و سپس کلید <ENTER> (ولوم) را فشار دهید.
رنگ مورد انتخاب شده با پیچه انتخاب تغییر خواهد کرد.

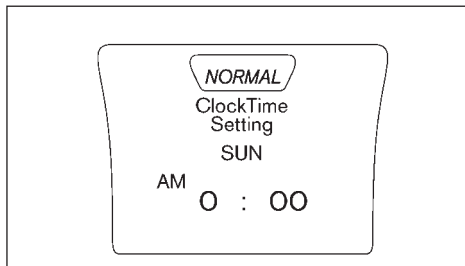

۴. ولوم انتخاب را برای انتخاب روز هفته بچرخانید، سپس برای اعمال تغییرات کلید <ENTER> (ولوم) را فشار دهید.

۵. ولوم انتخاب را برای انتخاب ساعت و AM/PM (شب/روز) بچرخانید، سپس برای اعمال تغییرات کلید <ENTER> (ولوم) را فشار دهید.

۶. ولوم انتخاب را برای انتخاب دقیقه بچرخانید، سپس برای اعمال تغییرات کلید <ENTER> (ولوم) را فشار دهید.

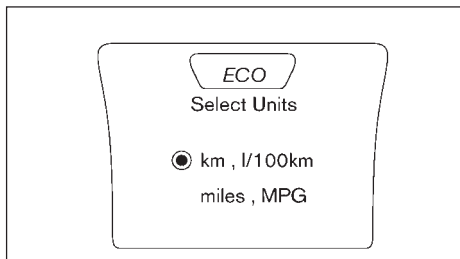

۴. ولوم انتخاب را به سمت km و L/100 km یا MPG, miles (مایل بر ساعت) بچرخانید، سپس برای اعمال تغییرات کلید <ENTER> (ولوم) را فشار دهید.

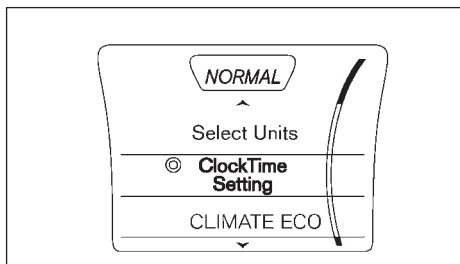

تنظیم زمان ساعت

۱. کلید (<D-MODE>) را فشار دهید
۲. کلید <SETUP> را فشار دهید.

۴. ولوم انتخاب را به سمت زبان دلخواه بچرخانید، سپس برای اعمال تغییرات کلید <ENTER> (ولوم) را فشار دهید. یک نشانگر قرمز در جلوی زبانی که انتخاب شده پدیدار می‌شود.

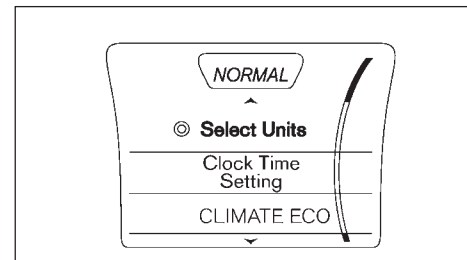

انتخاب واحدها

۱. کلید (<D-MODE>) را فشار دهید
۲. کلید <SETUP> را فشار دهید.
۳. ولوم انتخاب را به سمت Select Units (انتخاب واحد) چرخانده و سپس کلید <ENTER> (ولوم) را فشار دهید.
رنگ مورد انتخاب شده با پیچه انتخاب تغییر خواهد کرد.

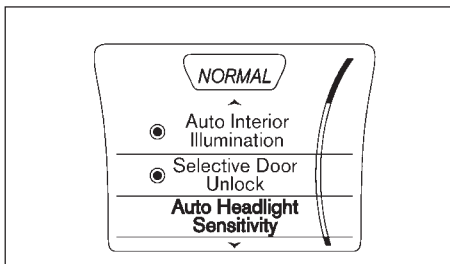

حساسیت خودکار چراغ‌های جلو (در صورت تجهیز) برای تنظیم حساسیت سیستم خودکار چراغ‌های جلو، انتخاب کنید.

۱. کلید <D-MODE> را فشار دهید.
۲. کلید <SETUP> را فشار دهید.

۳. ولوم انتخاب را به سمت Auto Headlight Sensitivity چرخانده و سپس کلید <ENTER> (ولوم) را فشار دهید.

رنگ مورد انتخاب شده با پیچ انتخاب تغییر خواهد کرد.

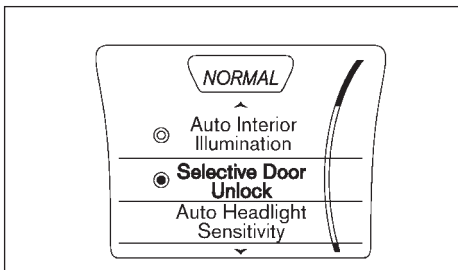

باز کردن انتخابی درب (در صورت تجهیز) وقتی که این مورد روشن باشد، بعد از اینکه باز کردن قفل درب یک بار انجام شود، تنها قفل درب راننده باز می‌شود و مابقی درب‌ها زمانی باز خواهند شد که عمل باز کردن درب در عرض ۱ دقیقه تکرار شود.

وقتی که این مورد خاموش شود، بعد از اینکه باز کردن قفل درب یک بار انجام شد، تمامی درب‌ها قفلشان باز خواهند شد.

۱. کلید <D-MODE> را فشار دهید.
۲. کلید <SETUP> را فشار دهید.
۳. ولوم انتخاب را به سمت Selective Door Unlock چرخانده و سپس کلید <ENTER> (ولوم) را فشار دهید.
- رنگ مورد انتخاب شده با ولوم انتخاب تغییر خواهد کرد.
۴. کلید <ENTER> را برای خاموش و روشن کردن Selective Door Unlock فشار دهید. وقتی که باز کردن انتخابی در روشن باشد، نشانگر به رنگ قرمز در می‌آید.

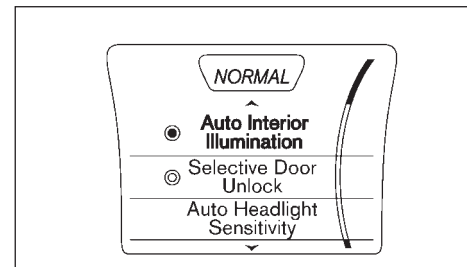

روشنایی خودکار داخل (در صورت تجهیز) جهت روشن و خاموش کردن اتوماتیک روشنایی داخل زمانی که درب‌ها قفل نباشد :

۱. کلید <D-MODE> را فشار دهید.
۲. کلید <SETUP> را فشار دهید.
۳. ولوم انتخاب را به سمت Auto Interior Illumination (روشنایی داخل اتوماتیک) چرخانده و سپس کلید <ENTER> (ولوم) را فشار دهید.
- رنگ مورد انتخاب شده با ولوم انتخاب تغییر خواهد کرد.
۴. کلید <ENTER> (ولوم) را برای خاموش و روشن کردن Auto Interior Illumination فشار دهید. وقتی که روشنایی داخل خودکار روشن باشد، نشانگر به رنگ قرمز در می‌آید.

صفحه G-Force

احتیاط

ممکن است تاخیری بین نمایش اطلاعات بر روی صفحه نمایش و حرکت واقعی خودرو وجود داشته باشد. این ایراد نمی‌باشد.

صفحه G-Force شتاب‌گیری و کاهش سرعت لحظه‌ای (رو به جلو و عقب) و دور زدن (کنار به کنار) نیروی جاذبه بر روی خودرو را در سه مرحله نمایش می‌دهد.

اطلاعات ایمنی

احتیاط

هنگام رانندگی کنترل‌های صفحه نمایش را تنظیم نکنید تا تمامی حواستان به رانندگی باشد. هنگام رانندگی کنترل‌ها برای تنظیم کردن کار نمی‌کنند. اگر نیاز به تنظیم دارد در جای مطمئن توقف نمایید.

اطلاعات ECO، زمان فشار کلید اطلاعات ECO (ECO INFO) و یا چرخاندن ولوم انتخاب برای حرکت در صفحه‌های مختلف بر روی صفحه نمایش نمایان خواهند شد. هنگام رانندگی، تنها یک صفحه اطلاعات ECO نمایش داده می‌شود. به منظور حرکت در صفحه‌های مختلف خودرو باید متوقف شود.

فشار دادن کلید اطلاعات راندن برای بار دوم و یا چرخاندن ولوم انتخاب صفحه G-Force (نیروی جاذبه) را نشان می‌دهد.

زمان سپری شده

زمان استفاده کردن از خودرو را از آخرین صفر کردن نشان می‌دهد.

سرعت متوسط (KM)

متوسط سرعت حرکت خودرو را از آخرین صفر کردن این عدد نشان می‌دهد.

مسافت پیمایش (km یا مایل)

مسافت رانده شده از آخرین صفر کردن را نشان می‌دهد. برای صفر کردن زمان سپری شده، سرعت متوسط و مسافت پیمایش، کلید <ENTER> (ولوم) را بیش از یک ثانیه نگه دارید. هر سه صفحه‌ی اطلاعات راندن هم زمان صفر می‌شوند.

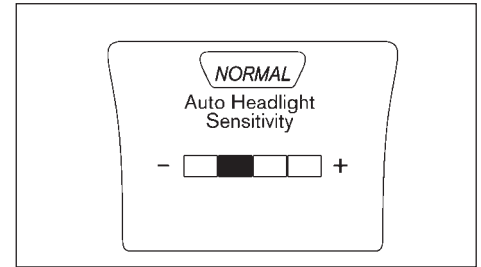
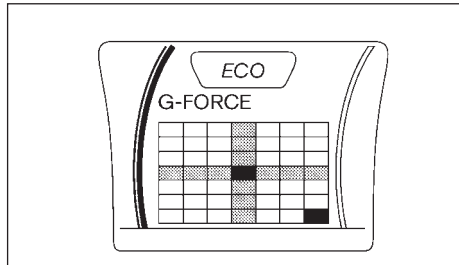

۴. پیچیده انتخاب را به سمت + برای افزایش حساسیت و یا - برای کاهش حساسیت بچرخانید، سپس برای اعمال تغییرات کلید <ENTER> (ولوم) را فشار دهید.

اطلاعات رانندگی

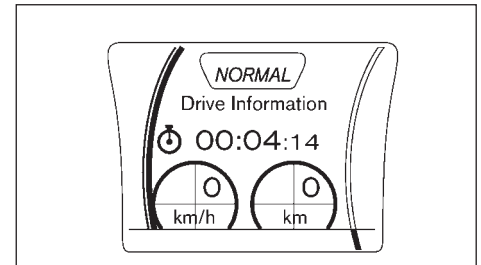

زمانی که حالت راندن روشن است، کلید اطلاعات رانندگی (DRIVE INFO) را برای نمایش دادن زمان گذشته، سرعت متوسط و فاصله پیمایش فشار دهید.

③ صفر کردن زمان استارت
سوابق مصرف سوخت چهار باری که کلید استارت روشن شده است، بر روی صفحه نمایش داده می‌شود.

④ صفر کردن دستی
سوابق مصرف سوخت چهار باری که سیستم دستی صفر شده است، بر روی صفحه نمایش داده می‌شود.

اطلاعات ECO نمایش داده شده بر روی صفحه می‌تواند با نگه داشتن کلید ENTER بیش از ۱ ثانیه صفر شوند.

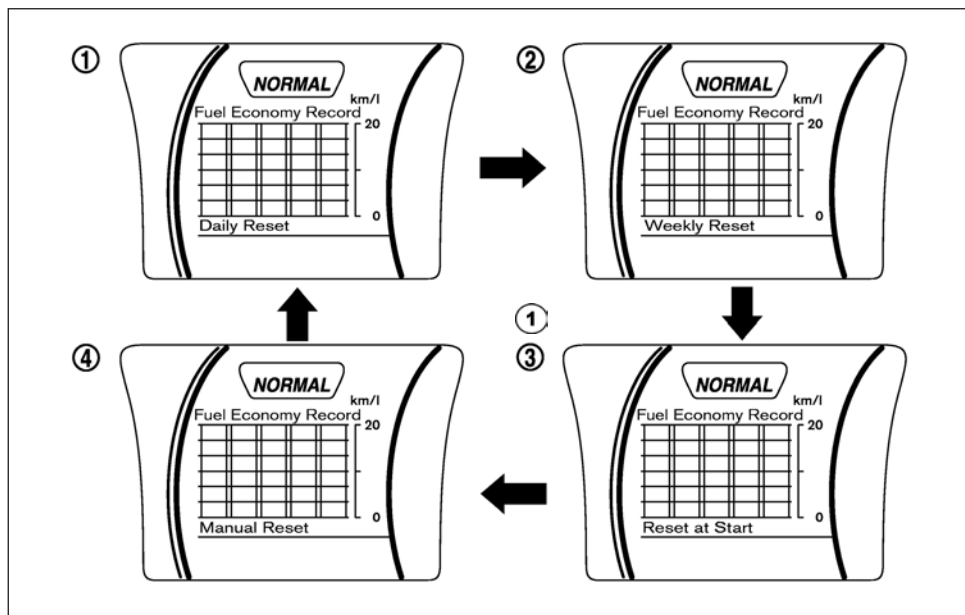

① صفر کردن روزانه

سوابق مصرف سوخت چهار روز پیش بر روی صفحه نمایش داده می‌شود.

② صفر کردن هفتگی

سوابق مصرف سوخت چهار هفته پیش بر روی صفحه نمایش داده می‌شود.

تذکر

زمانی که ساعت تنظیم نشده است، اطلاعات ECO (روزانه و هفتگی) قابل استفاده نمی‌باشند.

کلید چراغ‌های جلو

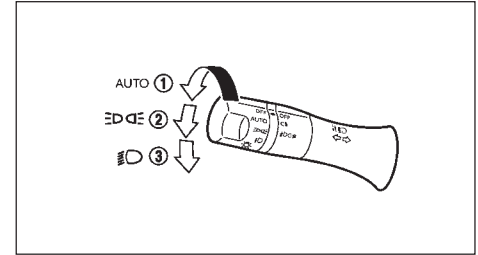

شرکت نیسان توصیه می‌نماید که قوانین کشوری در خصوص استفاده از چراغ‌ها را رعایت کنید.

وضعیت اتوماتیک AUTO (در صورت تجهیز)

زمانی که کلید استارت در وضعیت ON قرار داشته باشد، کلید چراغ‌های جلو در وضعیت ① "AUTO" باشد، چراغ‌های جلو، چراغ‌های جانبی جلو، چراغ‌های صفحه نشانگر، مجموعه چراغ عقب و سایر چراغ‌ها براساس نور موجود در محیط به صورت اتوماتیک روشن می‌شوند. زمانی که دکمه استارت به وضعیت "OFF" برگردانده می‌شود، کلیه چراغ‌ها بصورت اتوماتیک خاموش می‌شوند.

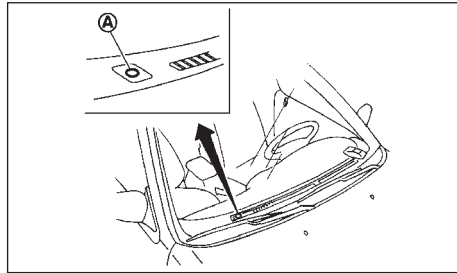

احتیاط

با توجه به اینکه سنسور سطح روشنی محیط را تشخیص می‌دهد (A) و عملکرد نور اتوماتیک را کنترل می‌کند، گذاشتن هر گونه شیئی بر روی آن موجب می‌شود که سنسور تشخیص تاریکی داده و باعث روشن شدن چراغ‌های جلو شود.

وضعیت DE

وضعیت DE ② چراغ‌های جانبی جلو، چراغ‌های صفحه نشانگر و مجموعه چراغ عقب و پلاک را روشن می‌کند.

وضعیت OFF

وضعیت OFF ③ چراغ‌های جلو (نور پایین) همراه با سایر چراغ‌ها را روشن می‌کند.

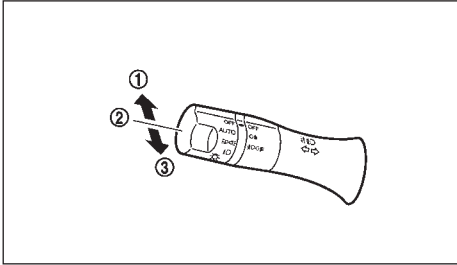

نور چراغ‌های جلو

جهت روشن کردن نور بالا، کلید چراغ را بطرف جلو فشار دهید. ①
جهت خاموش کردن نور بالا، کلید چراغ را به وضعیت عادی برگردانید. ②
جهت روشن و خاموش شدن لحظه ای چراغ‌های جلو، کلید چراغ را بطرف وضعیت ③ منتهی علیه عقب بکشید. چراغ‌های جلو بدون آنکه روشن باشند، قابلیت روشن و خاموش شدن را دارند.

سیستم چراغ روز (در صورت تجهیز)

زمانی که موتور روشن شود، چراغ روز به طور خودکار روشن می‌شود و این ارتباطی به اینکه کلید چراغ‌های جلو بر روی حالت OFF یا AUTO باشند ندارد.
زمانی که چراغ‌های جلو روشن شوند، چراغ‌های روز خاموش می‌شوند.

کلید تنظیم ارتفاع نور چراغ‌های جلو

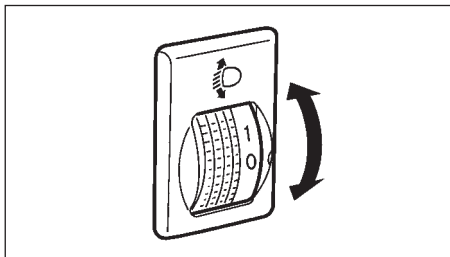

نوع دستی (در صورت تجهیز)

هنگامی که دکمه استارت در موقعیت ON و مجموعه چراغ‌های جلو روشن باشد جهت تنظیم محور نور براساس شرایط رانندگی کلید تنظیم ارتفاع چراغ‌های جلو عمل میکند.

زمانی که خودرو بدون بار سنگین یا در جاده صاف تردد می‌کند، کلید را روی موقعیت صفر (0) تنظیم نمایید. اگر تعداد سرنشینان و میزان بار خودرو تغییر کند، راستای نور چراغ‌های جلو ممکن است بالاتر از حد نرمال باشد. در صورتی که خودرو در جاده شیبدار در حال حرکت باشد نور چراغ‌های جلو می‌تواند راننده خودروی جلو یا عبوری از باند مقابل را آزار دهد. به وسیله این امکان می‌توان ارتفاع راستای نور چراغ‌های جلو را کاهش داد. با افزایش شمارنده کلید، ارتفاع سطح نور پایین‌تر می‌آید.

عملکرد سیستم حفظ باتری برای چراغ‌های داخلی

در صورت روشن ماندن اتفاقی چراغ‌های داخلی هنگام ترک خودرو، این چراغ‌ها بطور خودکار پس از مدتی خاموش می‌شوند. اگر دری باز و بسته شود، مجدداً روشن خواهد شد. از قرار دادن کلید نور داخل در موقعیت وسط و یا خاموش اطمینان حاصل کنید.

سیستم روشنایی دوستانه

این سیستم یکی از امکانات آسایشی برای راننده است. این سیستم این امکان را فراهم می‌نماید که راننده بتواند بعد از قرار گرفتن سوئیچ در موقعیت LOCK و کلید چراغ‌ها در موقعیت OFF و یا AUTO (در صورت تجهیز)، نیز از روشنایی چراغ‌ها استفاده نماید.

کشیدن کلید تنظیم چراغ‌ها به سمت عقب، چراغ‌های جلو را روشن خواهد نمود، بعد از این زمان چراغ‌ها بطور خودکار خاموش خواهند شد. این عمل را می‌توان تا چهار مرتبه انجام داد و در حدود ۲ دقیقه از روشنایی چراغ‌ها استفاده نمود.

تذکر

حالت "سیستم روشنایی دوستانه" زمانی که سوئیچ به حالت ACC یا ON برگردد، قطع می‌شود.

سیستم حفظ باتری

سیستم حفظ باتری پشتیبانی می‌کند از خالی شدن شارژ باتری توسط چراغ‌های بیرونی و داخلی در شرایطی که آن‌ها روشن باشند و به صورت تصادفی خودرو ترک شود.

عملکرد سیستم حفظ باتری برای چراغ‌های بیرونی:

هنگامی که موتور روشن است و کلید مجموعه چراغ‌های جلو در موقعیت DE یا D قرار دارد، چراغ‌های خارجی پس از آن که دکمه استارت در موقعیت ACC, OFF و یا LOCK قرار بگیرد و درب سمت راننده باز گردد به صورت خودکار خاموش می‌شوند (در صورت تجهیز).

هنگامی که کلید مجموعه چراغ‌های جلو در موقعیت DE یا D باشد پس از آنکه چراغ‌ها به صورت خودکار خاموش شده‌اند، چراغ‌ها روشن می‌شوند. زمانی که دکمه استارت در موقعیت ON قرار بگیرد یا خودرو روشن شود. زمانی که دکمه استارت در موقعیت ACC OFF و یا LOCK قرار بگیرد و راننده بخواهد چراغ‌های جلو هم‌چنان روشن باشند کافی است کلید مربوطه بر روی کلید چراغ‌ها را بچرخاند تا چراغ‌ها بطور دائم روشن بمانند. در این وضعیت هنگام بازکردن درب خودرو و ترک آن هشدار صوتی راننده را از روشن بودن چراغ‌ها مطلع خواهد ساخت.

احتیاط

در زمان خاموش بودن موتور، جهت جلوگیری از خالی شدن باتری، چراغ‌ها را برای مدت طولانی روشن نگذارید.

موقعیت کلید را با مراجعه به مثال های زیر انتخاب کنید:

موقعیت کلید	تعداد سرنشین های صندلی جلو	تعداد سرنشین های صندلی عقب	وزن بار در محفظه بار
0	1 یا 2	0	0
1	2	3	0
1	2	3	تقریبا ۴۱ کیلوگرم (۹۰ پوند)
3	1	0	تقریبا ۲۹۵ کیلوگرم (۶۵۰ پوند)
3	اتصال یدک کش		

نوع خودکار (در صورت تجهیز)

تنظیم محور ارتفاع نور در خودروهای مجهز به سیستم خودکار به صورت اتوماتیک انجام می گیرد.

کلید چراغ های راهنما

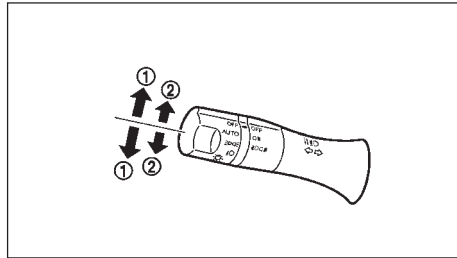

احتیاط

در صورتی که زاویه چرخش فرمان کمتر از مقدار مشخصی باشد کلید دسته راهنما به صورت خودکار بر نمی گردد (خاموش نمی شود)، لذا پس از هر تغییر مسیر از خاموش بودن چراغ های راهنما اطمینان حاصل کنید.

علامت گردش

جهت روشن کردن راهنما زمان دور زدن کافی است که دسته راهنما را به طور کامل بالا یا پایین ① آورد. پس از اینکه گردش انجام شد به طور خودکار دسته راهنما به محل خود بازمی گردد.

علامت تغییر خط سرعت در جاده

جهت روشن کردن چراغ راهنما زمان تغییر باند سرعت در جاده کافی است که دسته راهنما را به طور جزئی به بالا یا پایین ② حرکت داده تا چراغهای راهنما به طور خودکار شروع به چشمک زدن کنند.

در صورتی که دسته راهنما را به طور جزئی به بالا یا پایین حرکت داده چراغهای راهنما به طور خودکار سه مرتبه چشمک خواهند زد (در صورت تجهیز).

جهت متوقف نمودن چشمک زدن ، دسته راهنما را به طرف مخالف حرکت دهید.

چراغ مه شکن جلو (در صورت تجهیز)

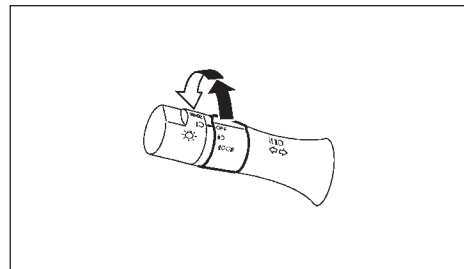

چراغ‌های مه‌شکن عقب و جلو

جهت روشن کردن مه‌شکن‌های جلو کافی است کلید مه‌شکن در موقعیت **D** قرار گیرد. جهت خاموش کردن مه‌شکن‌ها کافی است کلید مربوطه را به موقعیت OFF برگردانید. هنگامی که کلید مجموعه چراغ‌های جلو در موقعیت AUTO قرار گیرد، موارد ذیل قابل انجام است:

- در حالی که سوئیچ استارت در موقعیت ON قرار دارد یا موتور روشن است، کلید چراغ مه شکن را در موقعیت **D** در حالی که چراغ‌های جلو روشن است، قرار دهید.

چراغ مه شکن عقب

جهت روشن کردن مه‌شکن‌های عقب کافی است کلید مه‌شکن در موقعیت **D** قرار گیرد. سپس کلید بطور خودکار به موقعیت **D** برمی‌گردد و مه‌شکن‌های عقب همراه با مه‌شکن‌های جلو روشن خواهند شد. باید نشانگر **D** در صفحه کیلومتر شمار (نشانگرها) روشن شود.

جهت خاموش کردن مه‌شکن‌های عقب کافی است

کلید مه شکن مجدداً در موقعیت **D** قرار گیرد. باید نشانگر **D** در صفحه کیلومتر شمار (نشانگرها) خاموش شود.

جهت خاموش کردن هر دو چراغ مه شکن جلو و مه شکن عقب کافی است کلید مه شکن را بر روی حالت OFF قرار دهید. هنگامی که کلید مجموعه چراغ‌های جلو در موقعیت AUTO قرار گیرد، موارد زیر قابل انجام است:

- وقتی سوئیچ در حالت ON یا خودرو روشن است کلید مه شکن را در موقعیت **D** قرار دهید در زمانی که چراغ‌های جلو روشن است چراغ‌های مه شکن روشن می‌شود.

تنها در صورتی که حد دید راننده کمتر از ۱۰۰ متر باشد می‌بایست از چراغ مه شکن استفاده شود. شرکت نیشان توصیه می‌کند که مقررات محلی مربوط به نحوه استفاده از چراغ‌های مه شکن مطالعه شود.



هشدار

در هوای سرد امکان یخ زدن مایع شیشه‌شوی بر روی شیشه و کاهش دید شما وجود دارد. لذا قبل از شستن شیشه ابتدا شیشه را با گرم‌کن شیشه گرم کنید.

احتیاط

- شیشه‌شوی را بیش از ۳۰ ثانیه به طور مداوم فعال نکنید.
- زمانی که مخزن خالی است شیشه‌شوی را فعال نکنید.
- در صورت وجود موانعی مانند یخ یا برف برف پاک‌کن جهت محافظت از موتور برف پاک‌کن ممکن است متوقف شود. در این صورت برف پاک‌کن را خاموش کنید و پس از برداشتن موانع از روی شیشه و تمیز نمودن اطراف تیغه برف پاک‌کن مجدداً آن را پس از ۱ دقیقه روشن کنید.

کلید برف پاک کن و شیشه‌شوی

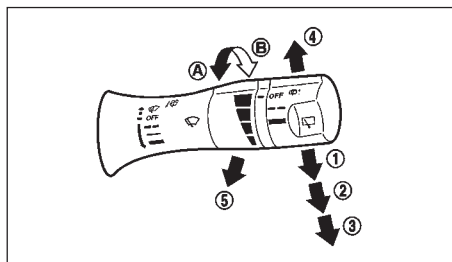

نوع A

جهت کسب اطلاعات بیشتر در جهت تیغه‌های برف پاک‌کن مراجعه شود به قسمت "تیغه‌های برف پاک‌کن"

در ادامه این بخش

احتیاط

زمانی که بازوهای برف پاک‌کن در حالت ایستاده هستند، برف پاک‌کن را روشن نکنید. بازوی برف پاک‌کن ممکن است که آسیب ببیند.

عملکرد شیشه‌شور

جهت فعال کردن شیشه شور، اهرم را به سمت خودتان (عقب خودرو) بکشید (5) تا مقدار مایع مورد نظران روی شیشه پاشیده شود. در این حالت برف پاک‌کن بطور خودکار چندین سیکل رفت و برگشت انجام می‌دهد.

سیستم پاک‌کننده چراغ‌های جلو (در صورت تجهیز) به بخش کلید پاک‌کننده چراغ‌های جلو (در صورت تجهیز) در ادامه این فصل مراجعه کنید.

سیستم برف پاک‌کن خودکار در صورت تشخیص باران (در صورت تجهیز)

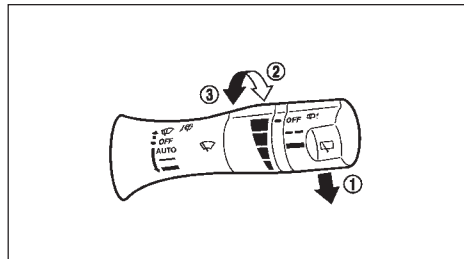

سیستم برف پاک‌کن خودکار در صورت تشخیص باران به صورت خودکار برف پاک‌کن‌ها را توسط سنسور بارانی که در قسمت بالایی شیشه جلو نصب است فعال می‌نماید و همچنین سرعت برف پاک‌کن را براساس میزان بارش و سرعت خودرو تنظیم می‌نماید.

رفت و برگشت برف پاک‌کن با سرعت بالا : اهرم در موقعیت HI (3) باشد.

خاموش کردن برف پاک‌کن: اهرم در موقعیت OFF باشد.

یکبار رفت و برگشت برف پاک‌کن: اهرم در موقعیت (4) باشد.

بالا کشیدن بازوی برف پاک‌کن:

زمانی که تیغه برف پاک‌کن را تعویض می‌کنید، بازوی آن باید در موقعیت ایستاده باشد.

برای بالا آوردن بازوی برف پاک‌کن:

مدل A:

برای بالا آوردن آن زمانی که کلید استارت در حالت OFF قرار دارد، اهرم کلید برف پاک‌کن را در عرض ۱ دقیقه به طرف داخل (5) بکشید. عملکرد برف پاک‌کن در وسط کار متوقف می‌شود و بازو را می‌توانید به حالت ایستاده بالا بیاورید.

به منظور برگرداندن بازو، زمانی که کلید استارت در حالت ON قرار دارد، بازو را پایین آورده و بعد اهرم کلید برف پاک‌کن را در حالت (4) یکبار به بالا فشار دهید.

مدل B:

زمانی که کلید استارت در موقعیت ON یا OFF باشد، بازوی برف پاک‌کن را می‌توانید بالا ببرید.

برای بالا آوردن آن زمانی که کلید استارت در حالت OFF قرار دارد، اهرم را در عرض ۱ دقیقه ۲ بار (4) فشار دهید. عملکرد برف پاک‌کن در وسط کار متوقف می‌شود و بازو را می‌توانید به حالت ایستاده بالا بیاورید.

به منظور برگرداندن بازو، بازو را پایین آورده و بعد کلید برف پاک‌کن را یکبار بزنید.

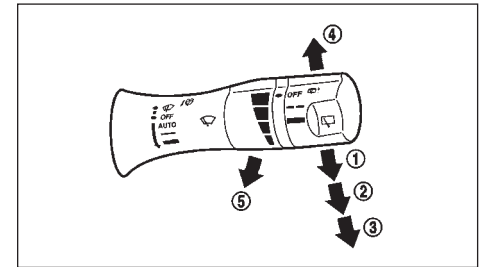

نوع B

هنگامی که دکمه استارت در موقعیت ON باشد، برف پاک‌کن و شیشه‌شوی عمل می‌کنند.

عملکرد برف پاک‌کن

اهرم در موقعیت (INT) (نوع A) (1): برف پاک‌کن به طور متناوب کار می‌کند.

- حرکت متناوب برف پاک‌کن با چرخاندن ولوم تنظیم قابل تنظیم است بدین ترتیب که سرعت در جهت (B) کاهش یافته و در جهت (A) افزایش می‌یابد.

- سرعت عملکرد متناوب مطابق با سرعت خودرو تغییر خواهد کرد (برای مثال، زمانی که سرعت خودرو بالا است، سرعت عملکرد متناوب برف پاک‌کن سریع‌تر خواهد بود)

زمانی که اهرم برف پاک‌کن در موقعیت AUTO (نوع B) (1) قرار بگیرد، سیستم سنسور باران برف پاک‌کن خودکار را فعال می‌شود. (در صورت تجهیز). (لطفاً به قسمت "سیستم سنسور باران برف پاک‌کن خودکار" در این فصل مراجعه نمایید).

رفت و برگشت برف پاک‌کن با سرعت پایین: اهرم در موقعیت LO (2) باشد.

عملکرد برف پاک کن و شیشه‌شوی عقب

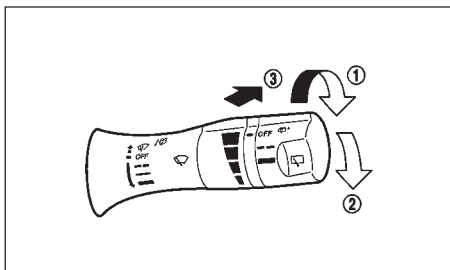

نوع A

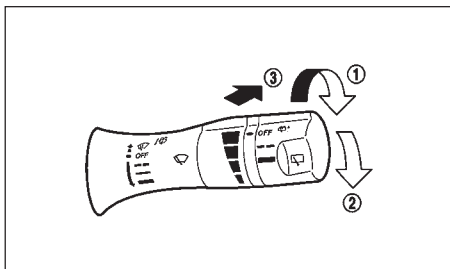

نوع B

برف پاک کن و شیشه‌شوی عقب زمانی که کلید استارت در موقعیت ON باشد، عمل می‌کند.

- هنگامی که شیشه جلو با مواد دافع آب آغشته باشد سرعت رفت و برگشت برف پاک کن راه‌اندازی شده در حالت خودکار در صورت تشخیص باران علی‌رغم میزان بارش باران ممکن است بالاتر باشد.
- هنگام شستشوی خودرو سیستم برف پاک کن خودکار را خاموش کنید.
- در صورتی که باران روی سنسور باران نریزد سیستم برف پاک کن خودکار حتی اگر هوا بارانی باشد، فعال نخواهد گردید.

برای فعال نمودن سیستم برف پاک کن خودکار در صورت تشخیص باران، اهرم را به طرف پایین حرکت دهید تا در موقعیت AUTO (1) قرار گیرد. در این حالت و زمانی که دکمه استارت در موقعیت ON باشد، برف پاک کن یک رفت و برگشت خواهد داشت.

- حساسیت سنسور با چرخاندن دکمه به سمت جلو (2)
- حساسیت بالا (High) و چرخاندن دکمه به سمت عقب (3)
- حساسیت پایین (Low) قابل تنظیم می‌باشد.

• High -- حساسیت بالا

• Low - حساسیت پایین

برای غیر فعال نمودن برف پاک کن خودکار، اهرم را به طرف بالا حرکت دهید تا در موقعیت OFF یا به طرف پایین تا در موقعیت (Low) یا (High) قرار گیرد.

احتیاط

هنگامی که اهرم برف پاک کن در موقعیت AUTO و دکمه استارت در موقعیت ON قرار دارند سنسور باران و اطراف آن را دست نزنید، زیرا برف پاک کن ممکن است دفعتاً حرکت کرده و باعث آسیب به شما یا خود برف پاک کن گردد.

- برف پاک کن باید در هوای بارانی استفاده شود. اگر اهرم برف پاک کن در موقعیت AUTO قرار بگیرد، هنگامی که گرد و غبار، اثر انگشت، لکه چربی، دود یا رطوبت خارج شده از اگزوز یا حشره‌ای به سنسور باران چسبیده باشد، برف پاک کن ممکن است دفعتاً حرکت کند.

کلید گرم کن شیشه

احتیاط

- برای جلوگیری از ضعیف شدن باتری خودرو، هنگام استفاده از گرم کن های شیشه، موتور خودرو را روشن کنید.
- هنگام تمیز کردن سمت داخلی شیشه، دقت نمایید که به المنت های گرم کن شیشه آسیب یا خراشی وارد نیاورد.

تذکر

زمانی که کلید گرم کن شیشه عقب روشن است، سیستم توقف / استارت فعال نخواهد شد.

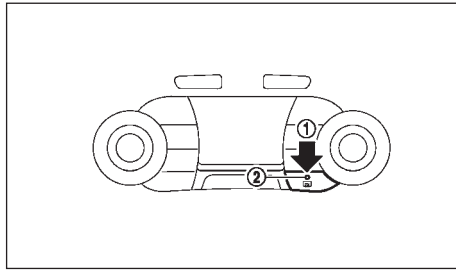

نوع A

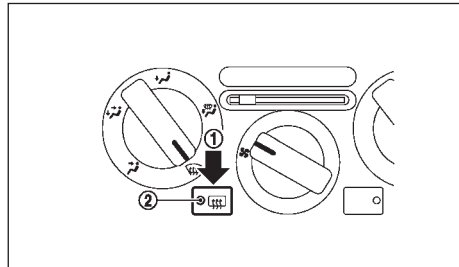

نوع B

هنگامی که دکمه استارت در موقعیت ON باشد، کلیدهای گرم کن شیشه عقب و آینه های بغل (در صورت تجهیز) فعال می گردند.

گرم کن شیشه برای افزایش دید، از بخارات، شبنم یا رطوبت ایجاد شده روی سطح شیشه عقب و آینه های بغل (در صورت تجهیز) خواهد کاست.

هنگامی که کلید گرم کن شیشه ① به داخل فشار داده می شود، چراغ نشانگر ② آن روشن و گرم کن شیشه برای مدت ۱۵ دقیقه فعال می گردد و سپس بطور خودکار خاموش می شود. برای خاموش نمودن گرم کن شیشه به صورت دستی، کلید گرم کن شیشه ① را دوباره به داخل فشار دهید و مطمئن شوید که چراغ نشانگر ② خاموش گردد.

عملکرد شیشه شور

به منظور فعال نمودن برف پاک کن عقب، کلید را از موقعیت OFF در جهت عقربه های ساعت بچرخانید.

- ① (متناوب) - عملکرد متناوب (غیر قابل تنظیم)
 - ② (پایین) - رفت و برگشت دائم با سرعت کم
 - ③ شیشه شور فعال
- با فشار دادن کلید به طرف جلو ③، شیشه شور فعال می گردد و همزمان برف پاک کن چندین رفت و برگشت خواهد داشت.

کلید سیستم پاک‌کننده چراغ‌های جلو (در صورت تجهیز)

احتیاط

چراغ شور مجموعه چراغ‌های جلو را زمانی که مایع مخزن شیشه‌شور جلو یخ‌زده یا خالی است فعال نکند.
(لطفاً به قسمت "برف پاک‌کن مجموعه چراغ‌های جلو" در این فصل مراجعه نمایید).

مدل A

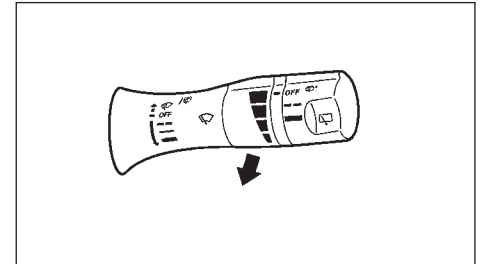

سیستم شستشوی چراغ‌های جلو تا زمانی فعال می‌شود که:

- سوئیچ در وضعیت ON قرار داشته باشد.
- کلید چراغ‌ها در وضعیت ⏻ قرار داشته باشد.
- اهرم برف پاک‌کن را به سمت خودتان بکشید.

تذکر

هر زمانی که کلید استارت در موقعیت ON باشد و یا کلید چراغ‌ها در موقعیت ⏻ باشد، چراغ شوی جلو روشن می‌شود.

بوق

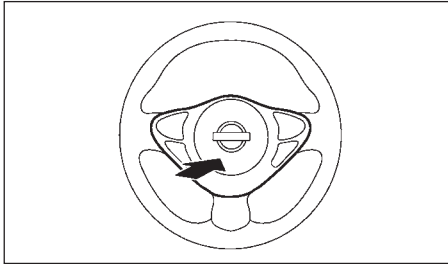

بوق در صورت روشن نبودن دکمه استارت نیز کار می‌کند، مگر اینکه باتری دشارژ شده باشد. با فشار دادن آن، بوق به صدا در می‌آید و با برداشتن فشار از بوق، صدای آن قطع می‌شود.

بعد از اولین عملکرد، بعد از هر ۵ بار عملکرد برف پاک‌کن و شیشه‌شوی، سیستم شوینده چراغ جلو به صورت خودکار عمل خواهد کرد.

نوع B (در صورت تجهیز)

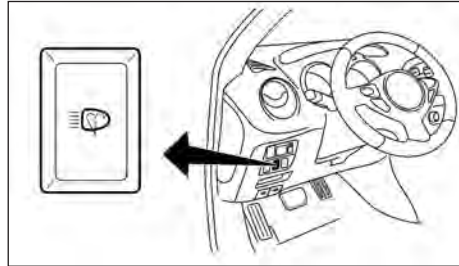

کلید سیستم پاک‌کننده چراغ‌های جلو در پنل زیر فرمان سمت چپ قرار گرفته است. هر بار زمانی که کلید استارت در موقعیت ON باشد و کلید چراغ‌ها در موقعیت ⏻ باشد، پاک‌کننده چراغ‌ها روشن می‌شود.

احتیاط

به صورت پیوسته بیشتر از ۱۵ ثانیه از سیستم شوینده چراغ‌ها استفاده نکنید.

شیشه بالابره‌های برقی



هشدار

- قبل از فعال کردن بالا بر برقی شیشه‌های برقی اطمینان حاصل کنید که دست‌های همه سرنشینان داخل خودرو است.
 - هرگز کودکان یا بزرگسالانی که در حالت معمول به کمک دیگران نیاز دارند، تنها در خودرو رها نکنید. زیرا ممکن است ندانسته کلیدها یا کنترل‌ها را فعال کنند و به طور غیر عمد باعث بروز حادثه شوند.
- زمانی که دکمه استارت در وضعیت ON قرار داشته باشد، شیشه بالابره‌های برقی کار می‌کند.
- برای باز کردن شیشه کلید بالا بر برقی را بطرف پایین فشار دهید.
- برای بستن شیشه کلید بالابره برقی را بطرف بالا بکشید.

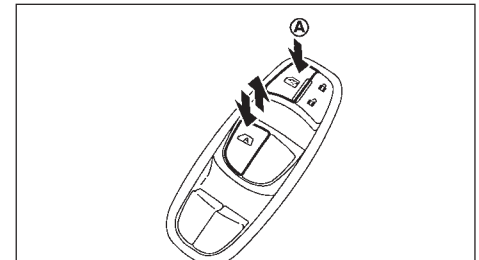

کلید شیشه بالابره سمت راننده

کلید بالابره برقی سمت راننده، کلید اصلی است که کلیه شیشه بالابره‌های برقی را کنترل می‌کند.

قفل نمودن شیشه بالابره‌های سرنشینان خودرو:

وقتی که دکمه قفل (A) به داخل فشار داده می‌شود، شیشه‌های سرنشینان کار نمی‌کند. برای باز کردن قفل شیشه‌های سرنشینان، دکمه قفل (A) را دوباره فشار دهید تا قفل شیشه سرنشینان را آزاد کند.



کلید شیشه سرنشین جلو

کلید سمت هر یک از مسافران می‌تواند شیشه مربوطه را کنترل کند. اگر در مجموعه کلید شیشه بالابره سمت راننده، دکمه قفل شیشه سرنشینان به داخل فشار داده شده باشد، کلید سرنشینان کار نمی‌کند.

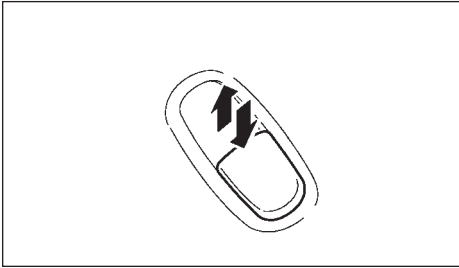

کلید شیشه سرنشین عقب

کلید سمت هر یک از مسافران می‌تواند شیشه مربوطه را کنترل کند.

اگر در مجموعه کلید شیشه بالابره سمت راننده، دکمه قفل شیشه سرنشینان به داخل فشار داده شده باشد، کلید سرنشینان کار نمی‌کند.

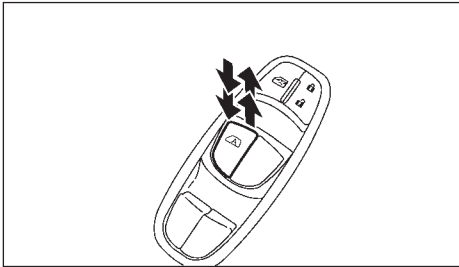

سقف شیشه‌ای قابل باز شدن سانروف (در صورت تجهیز)

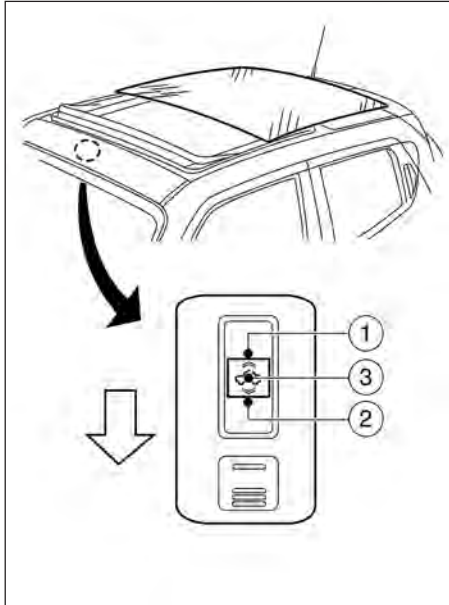

1. باز
2. بستن
3. شیب‌دار

احتیاط

- هرگز اشیاء سنگین را روی یا اطراف سانروف نگذارید.

عملکرد اتوماتیک

کلیدی که روی سطح آن علامت **A** باشد، عملکرد اتوماتیک دارد. کارکرد اتوماتیک این قابلیت را به ما می‌دهد که شیشه به صورت کامل بسته یا باز شود و بدون اینکه کلید شیشه بالابر برقی را پایین یا بالا نگه‌داریم.

برای باز کردن کامل شیشه، کلید شیشه بالابر برقی را تا ضامن دوم به پایین فشار داده و سپس رها کنید. برای بستن کامل شیشه، کلید شیشه بالابر برقی را تا ضامن دوم به بالا کشیده و سپس رها کنید.

لازم نیست که در طول باز کردن یا بستن شیشه کلید را نگه دارید. در طول کارکرد اتوماتیک، برای متوقف کردن باز شدن یا بستن شیشه کلید را در جهت مخالف به پایین فشار دهید یا به بالا بکشید.

سیستم برگشت اتوماتیک



هشدار

زمان بسیار کمی طول می‌کشد که شیشه در موقعیت بسته قرار گیرد و این زمان قابل کنترل نیست، قبل از فعال کردن بالا بر برقی شیشه‌ها اطمینان حاصل کنید که دست‌ها و ... همه سرنشینان داخل خودرو است.

در صورتی که هنگام بسته شدن شیشه‌ها، شیشه‌ها با مانعی برخورد نمایند، سیستم برگشت اتوماتیک، سریعاً آن را متوقف و بر می‌گرداند.

بسته به محیط و شرایط رانندگی، اگر ضربه یا باری به شیشه وارد شود که حالتی شبیه به گیر کردن چیزی بین شیشه را ایجاد کند، سیستم برگشت اتوماتیک فعال می‌شود.

زمانی که شیشه‌ها بصورت اتوماتیک بسته نمی‌شوند. اگر وضعیت اتوماتیک شیشه بالابر برقی (فقط حالت بستن) بدرستی عمل نمی‌کند، مراحل زیر را انجام دهید تا کلید شیشه بالابر رجیستر شود:

1. دکمه استارت رادرووضعیت ON قرار دهید.

2. درب خودرو را ببندید.

3. توسط کلید بالا بر برقی شیشه را به صورت کامل باز کنید.

4. کلید بالا بر برقی را بکشید و شیشه را کاملاً ببندید. کلید را تا 3 ثانیه بعد از بالا رفتن کامل شیشه نگه دارید.

5. کلید را رها کنید و سپس شیشه را با کلید بالا بر برقی اتوماتیک باز کنید و مطمئن شوید که مراحل را کامل انجام داده‌اید.

در صورتی که با اجرای روش فوق عیب رفع نشد، به نمایندگی مجاز نیشان جهت بازدید خودرو خود مراجعه کنید.

- سایبان را فشار ندهید و آن را نکشید. انجام این عمل می تواند باعث خرابی آن شود.
- قبل از ترک خودرو به مدت طولانی سایبان را ببندید تا از بالا رفتن دمای داخل خودرو جلوگیری شود.
- چیزی را به سانروف متصل نکنید که اینکار باعث تداخل با عملکرد دستگاه و یا آسیب به آن می شود.
- مطمئن شوید که تمامی سرنشینان دستانشان و بدنشان در داخل ماشین و دور از سانروف در هنگام بسته شدن سقف شیشه ای و یا در هنگام عملکرد آن باشد.
- در هنگام رانندگی بلند نشوید و هیچ جا از بدنتان را خارج از سانروف نکنید.

عملکرد سقف شیشه ای

سانروف زمانی عمل می کند که کلید استارت در موقعیت ON باشد.



هشدار

هنگام عملکرد سانروف، اجازه ندهید دستها، انگشتان و قسمتی از بدن شما یا دیگران در محدوده عملکرد سانروف باشد.

باز و بسته کردن
کنترل دستی:

برای باز کردن سقف شیشه ای کلید را به سمت باز کردن (1) فشار و نگه دارید. برای متوقف کردن کامل باز شدن سقف شیشه ای، کلید را رها کنید.
برای بستن سقف شیشه ای کلید را به سمت بستن (2) فشار و نگه دارید. برای متوقف کردن کامل بستن سقف شیشه ای، کلید را رها کنید.

عملکرد خودکار:

برای کامل باز و بسته کردن سقف شیشه ای به صورت خودکار کلید را به سمت باز و بسته کردن فشار کمی بدهید و سپس رها کنید. برای متوقف کردن باز و بسته شدن سقف شیشه ای، هر طرف از سمت های کلید را بزنید. برای باز کردن سقف شیشه ای در موقعیت شیب دار، کلید (3) را بزنید.

برای بستن سقف شیشه ای در موقعیت شیب دار، کلید (3) را دوباره بزنید.

سیستم برگشت خودکار:

در زمان عملکرد سانروف و سقف شیشه ای، به محض اینکه سیستم احساس کند که مانعی در جهت بستن سانروف و سقف شیشه ای وجود دارد، بطور خودکار سانروف و سقف شیشه ای را باز می کند.

تذکر

سیستم برگشت خودکار، چه سقف شیشه ای دستی بسته شده باشد چه خودکار، فعال باقی می ماند.

عملکرد سایبان سانروف

احتیاط

هنگام عملکرد سایبان، اجازه ندهید دستها، انگشتان و هر قسمتی از بدن شما یا دیگران در محدوده عملکرد سایبان سانروف باشد.

باز و بسته کردن

برای بستن سایبان، سایبان را به جلو هل دهید.

برای باز کردن سایبان، سایبان را به عقب هل دهید.

ساعت (در صورت تجهیز)

زمانی که دکمه استارت در وضعیت ON یا ACC قرار داشته باشد، ساعت دیجیتالی روی صفحه نمایش مرکزی یا سیستم صوتی در صورتی که از قبل انتخاب شده باشد، نمایش داده می‌شود.

جهت کسب اطلاعات بیشتر در ارتباط با مدل‌های صوتی به "مدل‌های صوتی" در ادامه بخش و در ارتباط با ساعت دیجیتال در سیستم کنترل دینامیک نیشان به "تنظیمات ساعت" در ادامه بخش مراجعه فرمایید. در صورت قطع کابل باتری، ساعت خودرو از کار افتاده و صفر می‌شود، پس از وصل مجدد باتری باید تنظیم شود.

مدل‌های صوتی

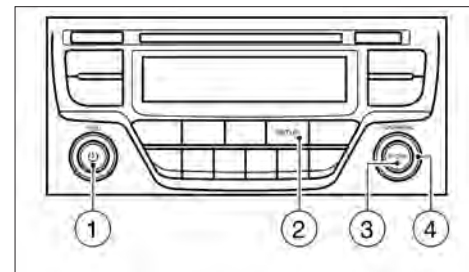

رادیو FM, AM با CD (در صورت تجهیز)

روشن کردن صفحه نمایش ساعت و تنظیمات آن:

اگر ساعت با قرار دادن دکمه استارت در وضعیت ON یا ACC نمایان نشد، حالت روشن ساعت را به شکل زیر انتخاب کنید:

[Format]:

می‌توانید صفحه ساعت را بین حالت‌های ۲۴ ساعت و ۱۲ ساعت تنظیم کنید.

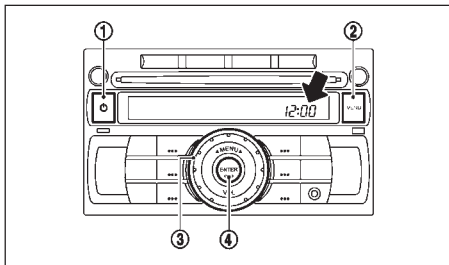

رادیو LW-MW-FM با CD و AUX (در صورت تجهیز)

روشن کردن صفحه نمایش ساعت و تنظیمات آن:

اگر ساعت با قرار دادن دکمه استارت در وضعیت ON یا ACC نمایان نشد، حالت روشن ساعت را به شکل زیر انتخاب کنید:

۱. سیستم صوتی را با فشار دادن دکمه ① Power On/Off روشن کنید.

۲. کلید ② Menu را به آرامی بزنید و سپس ولوم ③ <MENU/VOL> را بچرخانید تا [Clock] نمایان شود.

۳. دکمه ④ <ENTER> را فشار دهید. ([CLOCK OFF] نشان داده می‌شود.)

۴. ولوم <MENU/VOL> را برای روشن کردن حالت صفحه ساعت بچرخانید. ([CLOCK ON] نشان داده می‌شود.)

۱. سیستم صوتی را با فشار دادن دکمه ① Power On/Off روشن کنید.

۲. کلید ② <SETUP> را بزنید.

۳. ولوم ④ <MENU> را ساعت گرد و یا پادساعت گرد بچرخانید تا Clock انتخاب شود.

۴. دکمه ③ <ENTER> را برای تأیید انتخاب فشار دهید. زمانی که مورد [Clock] را از منو تنظیمات انتخاب کنید، صفحه‌ی تنظیمات منوی ساعت به نمایش در می‌آید.

[Set Time]

[Set Time] را انتخاب کنید و سپس ساعت را به شکل

زیر تنظیم کنید:

۱. اعداد ساعت شروع به چشمک زدن می‌کند. ولوم ④ <MENU> را برای تنظیم کردن ساعت بچرخانید.

۲. دکمه ③ <ENTER> را بزنید. اعداد دقیقه شروع به چشمک زدن می‌کند.

۳. پیچ ④ <MENU> را برای تنظیم کردن دقیقه بچرخانید.

۴. کلید ③ <ENTER> را برای اتمام تنظیمات ساعت بزنید.

[On/Off]

زمانی که سیستم صوتی خاموش است می‌توانید صفحه ساعت را بین حالت‌های روشن و خاموش تنظیم کنید.

اگر در موقعیت [ON] تنظیم شود، وقتی که سیستم صوتی خاموش است، چه با فشار دکمه ① و چه زمانی که کلید استارت در موقعیت OFF قرار دارد، ساعت نمایان خواهد شد.

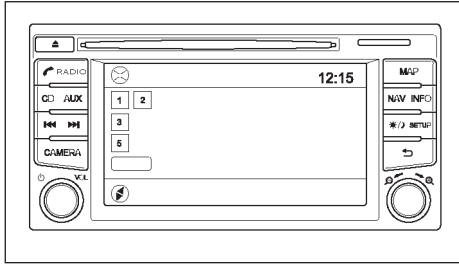

سیستم Nissan Connect (در صورت تجهیز)

ساعت دیجیتالی در سیستم Nissan Connect نمایش داده می‌شود. جهت کسب اطلاعات بیشتر، به راهنمای جداگانه سیستم NISSAN Connect مراجعه فرمایید.

راديو AM,FM با CD و AUX

روشن کردن صفحه نمایش ساعت و تنظیمات آن:

اگر ساعت با قرار دادن دکمه استارت در وضعیت ON یا ACC نمایان نشد، حالت روشن ساعت را به شکل زیر انتخاب کنید:

۱. سیستم صوتی را با فشار دادن دکمه ④ PWR روشن کنید.

۲. کلید ② Menu را به آرامی بزنید تا [CLOCK OFF] نمایان شود.

۳. دکمه ▲ یا ▼ ①، ▲ یا ▼ ③ را فشار دهید تا [CLOCK ON] نمایان شود.

۴. دکمه Menu را فشار دهید و صفحه تنظیمات ساعت شروع به چشمک زدن میکند.

۵. کلید ▲ یا ▼ را برای تنظیم کردن ساعت بزنید.

۶. کلید ▲ یا ▼ را برای تنظیم کردن دقیقه بزنید.

۷. برای اتمام تنظیم ساعت: کلید Menu و یا DISP را فشار داده و یا برای ۱۰ ثانیه بدون فشار دادن کلیدی صبر کنید تا از منوی صفحه بیرون آید.

زمانی که ساعت نمایش داده می‌شود:

۱. سیستم صوتی را با فشار دادن دکمه PWR روشن کنید.

۲. کلید Menu را به آرامی بزنید تا صفحه ساعت برای تنظیمات زمان شروع به چشمک زدن کند.

۳. مراحل ۵ تا ۷ بالا را برای تنظیم زمان انجام دهید.

۵. دکمه <ENTER> را فشار دهید. اعداد ساعت شروع به چشمک زدن می‌کند.

۶. پیچ <MENU/VOL> را برای تنظیم زمان بچرخانید.

۷. دکمه <ENTER> را فشار دهید. اعداد دقیقه شروع به چشمک زدن می‌کند.

۸. پیچ <MENU/VOL> را برای تنظیم زمان بچرخانید.

۹. دکمه <ENTER> را برای اتمام تنظیمات فشار دهید.

زمانی که ساعت نمایش داده می‌شود:

۱. سیستم صوتی را با فشار دادن دکمه ① Power On/Off روشن کنید.

۲. کلید Menu را به آرامی بزنید و سپس ولوم <MENU/> VOL را بچرخانید تا [CLOCK] نمایان شود.

۳. دکمه <ENTER> را فشار دهید. ([CLOCK ON] نشان داده می‌شود.)

۴. مراحل ۵ تا ۹ بالا را برای تنظیم زمان انجام دهید.

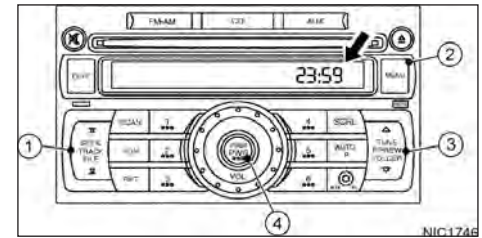

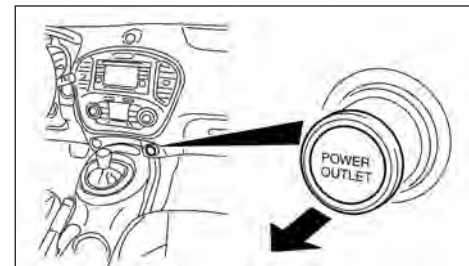

مدل‌های فرمان سمت چپ

خروجی برق جهت تامین برق موردنیاز تجهیزات جانبی استفاده می‌گردد.

احتیاط

- خروجی برق هنگام استفاده یا بلافاصله پس از استفاده ممکن است گرم شود.
- این خروجی برق برای استفاده فندک طراحی نشده است.

محل قرار گیری اشیاء (جعبه داشبورد)



هشدار

- هنگام رانندگی از محل قرار گیری اشیاء استفاده نکنید زیرا راننده می‌بایست تمام حواس خود را معطوف به هدایت خودرو نماید.
- جهت جلوگیری از صدمه، هنگام رانندگی درب محل قرار گیری اشیاء را بسته نگاه دارید.

جعبه داشبورد

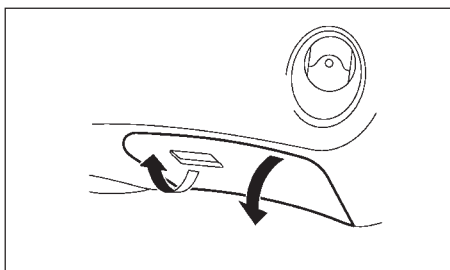

جهت باز کردن جعبه داشبورد دستگیره را به طرف بیرون بکشید.

جهت بستن جعبه داشبورد آن را با فشار به جلو ببندید تا در ضامن مربوطه گیر کند.

محل نگهداری فنجان



هشدار

راننده نباید در حین رانندگی فنجان را داخل نگه دارنده فنجان گذاشته یا بردارد بلکه راننده می‌بایست تمام حواس خود را معطوف به هدایت خودرو نماید.

- وسایل برقی بیش از ۱۲ ولت، ۱۲۰ وات (۱۰ آمپر)، مورد استفاده قرار نگیرد و بیش از یک آداپتور یا یک وسیله برقی استفاده نشود.
- از خروجی برق هنگام روشن بودن موتور استفاده شود در غیر این صورت باعث خالی شدن شارژ باتری خواهد شد.
- از خروجی برق زمانی که کولر، چراغ‌های جلو یا گرم‌کن شیشه عقب روشن می‌باشد، استفاده نشود.
- قبل از استفاده کردن از خروجی برق کلید وسیله برقی خاموش باشد.
- جهت جلوگیری از زیاد گرم شدن خروجی برق یا قطع شدن فیوز، پلاگ اتصال وسیله برقی را به درستی و کامل فشار دهید تا به درستی جا زده شود.
- اجازه ندهید آب به خروجی برق وارد شود.
- درپوش خروجی برق را زمانی که مورد استفاده قرار نمیگیرد، ببندید.

جعبه کفی صندوق عقب (در صورت تجهیز)

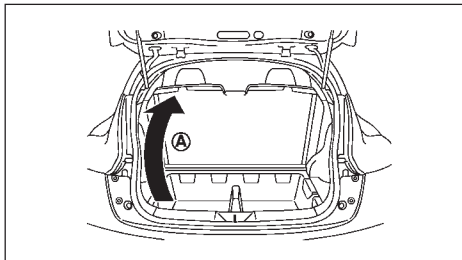

۱. برای باز کردن جعبه کفی صندوق عقب، صفحه را بکشید. (A)

آویز کت

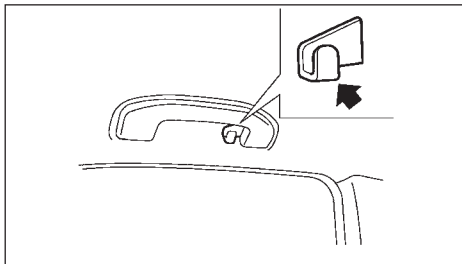

قلاب آویز کت در بالای پنجره عقب واقع شده است.

احتیاط

روی جالباسی وزنه‌ای بیش از ۲ کیلوگرم (۴ پوند) آویزان نکنید.

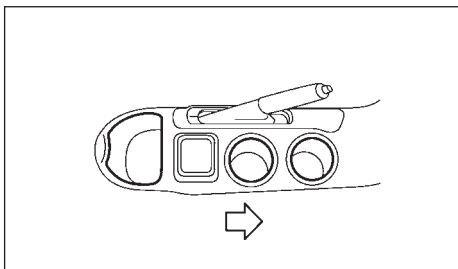

کنسول وسط

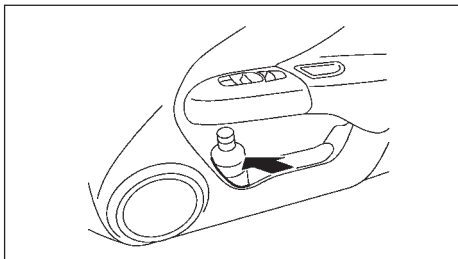

درب‌های عقب و جلو

محل نگهداری بطری‌های پلاستیکی

احتیاط

- از محل نگهداری بطری‌های پلاستیکی برای نگه داری چیزی که ممکن است در خودرو پرت شود در حین ترمز کرد و یا تصادفی کسی را مجروح کند.
- از این بخش برای نگهداری بطری‌های باز حاوی مایعات استفاده ننمایید.

احتیاط

از حرکت ناگهانی و ترمز ناگهانی خودداری کنید، به ویژه در زمانی که از نگه دارنده فنجان استفاده می‌کنید تا از ریختن محتویات فنجان جلوگیری شود. اگر محتویات فنجان داغ باشد، ممکن است شما و سرنشینان خودرو دچار سوختگی شوید.

پوشش محافظه بار



- هرگز هیچ وسیله‌ای حتی وسایل نرم و سبک را بر روی این پوشش قرار ندهید. وجود هرگونه وسیله در این قسمت می‌تواند در تصادفات احتمالی یا ترمزهای ناگهانی و شدید موجب صدمه گردد.
- پوشش محافظه بار را همیشه به قلابهای مربوطه گیر دهید.
- اگر پوشش محافظه بار با تسمه فوقانی صندلی کودک در تماس باشد، ممکن است به آن آسیب رساند که باید پوشش محافظه بار را از داخل خودرو برداشت یا به کف صندوق عقب در پشت اتصالاتش محکم بسته شود. تسمه فوقانی آسیب دیده صندلی کودک می‌تواند خطر مرگ یا آسیب شدید برای کودک شما در یک تصادف به همراه داشته باشد.

پوشش محافظه بار تمام محتویات داخل محافظه بار را برای دیده نشدن از بیرون می‌پوشاند.

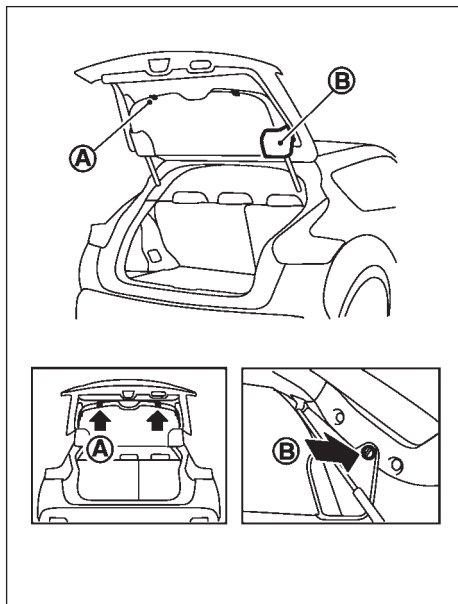

برای برداشتن پوشش محافظه بار:

1. در پشت را باز کنید.
 2. گیره‌های (B) را از حاشیه کنار در عقبی جدا کنید.
 3. گیره‌های (A) را از حاشیه پایینی در عقبی جدا کنید.
- برای نصب پوشش محافظه بار:

1. در عقب را باز کنید.
2. گیره‌های (A) را به حاشیه پایینی در عقب متصل کنید.
3. گیره‌های (B) را به حاشیه کناری در عقب متصل کنید. به همان روشی که برای باز کردن انجام می‌دهید، الان برعکسش را انجام دهید.

کلید کنترل چراغ داخل خودرو

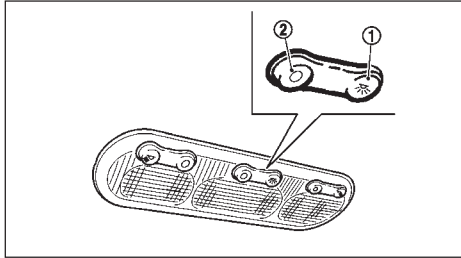

کلید کنترل چراغ‌های داخل خودرو دارای سه وضعیت: **1** ON ، **2** OFF ، و **3** Centre می‌باشد.

وضعیت ON

زمانی که کلید در وضعیت **1** ON قرار داشته باشد، چراغ روشنایی اتاق روشن شود.

وضعیت OFF

زمانی که کلید در وضعیت **2** OFF قرار داشته باشد، چراغ‌ها تحت هیچ شرایطی روشن نمی‌شوند.

وضعیت Centre (وسط)

زمانی که کلید در وضعیت **3** Centre قرار داشته باشد، چراغ روشنایی اتاق در شرایط زیر روشن می‌شوند:

- زمانی که دکمه استارت در وضعیت OFF قرار داشته باشد. (برای مدل‌های با کلید هوشمند)
- چراغ حدود ۳۰ ثانیه روشن می‌ماند.
- زمانی که کلید از سوئیچ استارت برداشته شده باشد. (برای مدل‌های بدون کلید هوشمند)

احتیاط

- جهت جلوگیری از خالی شدن شارژ باتری، زمانی که موتور خاموش است، چراغ‌های داخل خودرو را برای مدت طولانی روشن نگذارید.
- چراغ‌های داخل را قبل از ترک خودرو خاموش کنید.

چراغ نقشه‌خوان

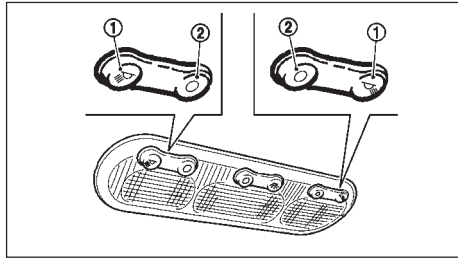

برای روشن و خاموش کردن چراغ نقشه‌خوان از کلید آن استفاده کنید:

1: وضعیت ON

2: وضعیت OFF

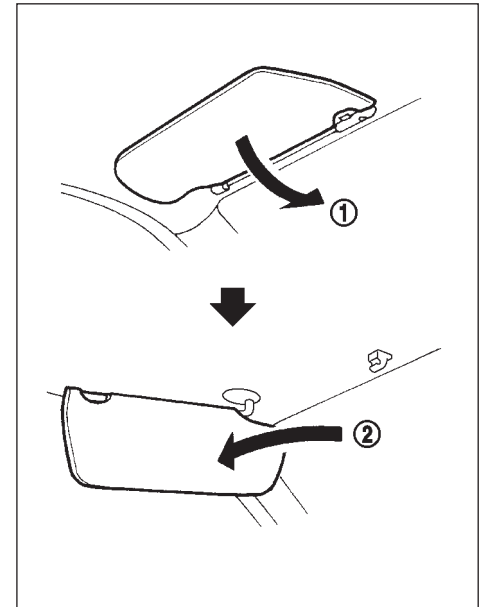

۱. جهت جلوگیری از تابش نور خورشید از جلو، سایبان را به سمت پایین **1** بچرخانید.
۲. جهت جلوگیری از تابش نور خورشید از کنار، سایبان را از پایه مرکزی باز کرده، به کنار **2** بچرخانید.

- چراغ حدود ۳۰ ثانیه روشن می‌ماند.
- زمانی که دکمه استارت در وضعیت LOCK قرار داشته باشد و با دکمه **1** روی دستگیره درب یا با فشار دادن دکمه UNLOCK روی ریموت درب‌ها باز شوند.
- چراغ حدود ۳۰ ثانیه روشن می‌ماند.
- زمانی که دکمه استارت در وضعیت LOCK قرار داشته باشد، و هر یک از درب‌ها باز و بسته شوند.
- چراغ حدود ۳۰ ثانیه روشن می‌ماند.
- زمانی که دکمه استارت در وضعیت ON یا ACC قرار داشته باشد، و هر یک از درب‌ها باز باشد
- چراغ تا زمانی که در باز است، روشن می‌ماند وقتی که در بسته شود چراغ خاموش می‌شود.

سیستم محافظ باتری

چراغ‌ها بعد از مدتی برای جلوگیری از دشارژ شدن باتری خاموش می‌شوند. جهت کسب اطلاعات بیشتر، به "سیستم محافظ باتری" ذیل بخش "کلید چراغ‌های جلو و چراغ راهنما" در ابتدای این بخش مراجعه فرمایید.

چراغ صندوق عقب

چراغ صندوق عقب، زمانی که درب صندوق عقب باز شود روشن و پس از بستن آن چراغ خاموش می‌شود.

3 تنظیمات و بازرسی قبل از رانندگی

3-13	راهنمای رفع عیب سیستم کلید هوشمند	3-2	کلیدها
3-14	سیستم ریموت کنترل	3-2	کلید هوشمند (در صورت تجهیز)
3-16	عملکرد بوق و فلاشر	3-3	کلید سیستم ضد سرقت نیسان (Nats)
3-17	سیستم امنیتی	3-4	قفل درب‌ها
3-17	سیستم هشدار سرقت	3-4	سیستم قفل دوبل
3-18	سیستم ضد سرقت نیسان (Nats)	3-4	قفل کردن با کلید
3-18	درب موتور	3-5	قفل کردن با کلیدبرقی درب
3-19	باز کردن درب موتور	3-5	مکانیزم قفل خودکار درب
3-19	بستن درب موتور	3-5	مکانیزم بازکننده قفل درب حساس به تصادف
3-19	درب عقب	3-6	قفل خودکار درب قفل ایمنی کودک درب عقب
3-20	اهرم باز کردن درب عقب	3-6	سیستم ورود بدون کلید از راه دور
3-20	درب باک سوخت	3-7	استفاده از سیستم ریموت کنترل
3-20	باز کردن درب باک سوخت	3-7	نقص عملکرد کلید
3-21	درپوش باک سوخت	3-8	سیستم کلید هوشمند
3-21	فرمان	3-9	محدوده کارایی کلید هوشمند
3-21	آینه‌ها	3-10	نحوه استفاده از سیستم کلید هوشمند
3-21	آینه دید عقب داخلی	3-12	باز کردن در عقب
3-22	آینه‌های بغل	3-12	سیستم محافظ باتری
3-23	آینه آفتاب گیر	3-12	پیغام‌های هشدار
3-23	ترمز دستی		

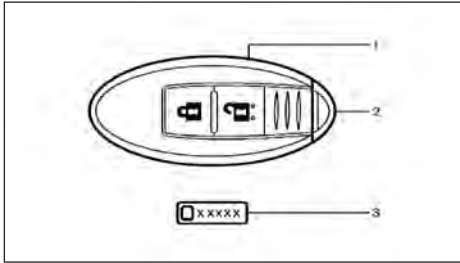

۱. کلید هوشمند
۲. کلید مکانیکی (داخل کلید هوشمند)
۳. پلاک شماره کلید

کلید هوشمند (در صورت تجهیز)

خودروی شما فقط با کلیدهای هوشمندی که در سیستم کلید هوشمند و ضدسرقت خودروی شما تعریف شده‌اند قابل راه‌اندازی است و تعداد ۴ عدد ریموت هوشمند را می‌توان برای یک خودرو رجیستر کرد که تنها با یک خودرو کار کند. کلیدهای جدید می‌بایست قبل از استفاده برای سیستم کلید هوشمند خودروی شما توسط نمایندگی نیشان رجیستر شوند. از آنجایی که پروسه ثبت نام نیاز به پاک کردن تمامی حافظه در سیستم کلید هوشمند را دارد، هنگام مراجعه و ثبت کلیدهای جدید، حتماً تمامی کلیدهای سیستم کلید هوشمند را به نمایندگی مجاز نیشان تحویل دهید.

* ایموبلایزر: دستگاه امنیت الکترونیک که از سرقت خودرو جلوگیری می‌کند.

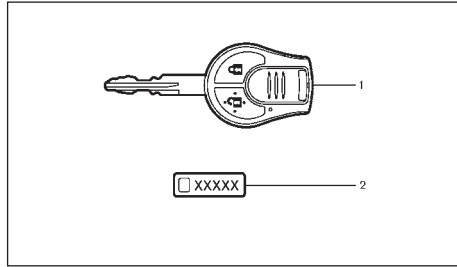

کلید ریموت‌دار (نوع A)

- 1 کلید NATS
- 2 پلاک شماره کلید

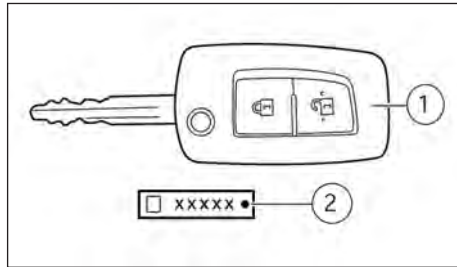

کلید ریموت‌دار (نوع B) (در صورت تجهیز)

- 1 کلید NATS
- 2 پلاک شماره کلید

خودروی شما فقط با کلیدهای مخصوص به خود حرکت می‌کند. یک پلاک شماره کلید همراه با کلید به شما داده می‌شود. شماره کلید را یادداشت کرده و پلاک شماره کلید را نیز در جای امنی به جز داخل خودرو نگه‌داری کنید تا در صورت نیاز به ساختن کلید از آن استفاده کنید. شما تنها زمانی می‌توانید کلید یدکی بسازید که از کلید اصلی یا شماره کلید اصلی استفاده کنید. زمانی که شما تمامی کلیدها را گم کرده باشید و کلید اصلی جهت ساخت کلید جدید در اختیار ندارید، از شماره کلید استفاده می‌کنید. اگر کلیدها را گم کردید یا نیاز به کلیدهای بیشتری داشتید، کلید اصلی یا شماره کلید اصلی را به نمایندگی مجاز نیشان ارائه کنید.

احتیاط

در هنگام ترک خودرو، کلیدها را داخل خودرو نگذارید.

احتیاط

- در هنگام ترک خودرو، کلیدها را داخل خودرو نگذارید و مطمئن شوید که کلیدها همراه شما هستند.
- در هنگام رانندگی کلید هوشمند را همراه داشته باشید. کلید هوشمند یک قطعه دقیق مجهز به فرستنده (Built-in-transmitter) می باشد، لذا جهت نگهداری صحیح موارد ذیل را رعایت نمایید:
 - علی رغم ضدآب بودن کلید هوشمند، آب می تواند به آن آسیب برساند، لذا در صورت خیس شدن سریعاً آن را با دستمال تمیز کاملاً خشک نمایید.
 - از افتادن، پرتاب کردن یا ضربه خوردن کلید هوشمند جلوگیری نمایید.
 - اگر دمای هوای بیرون کمتر از ۱۰- درجه سانتی گراد باشد ممکن است باتری ریموت کلید هوشمند به درستی کار نکند.
- کلید هوشمند را در مکان با درجه حرارت بالای ۶۰ درجه سانتیگراد برای مدت طولانی نگه ندارید.
- هرگز اقدام به تعویض یا اصلاح کلید هوشمند ننمایید.
- هرگز از جاکلیدی دارای قوه مغناطیسی استفاده نکنید.
- هرگز کلید هوشمند را نزدیک یا اطراف تجهیزاتی که دارای میدان مغناطیسی هستند یا تولید میدان مغناطیسی می کنند مانند رادیو، تلویزیون و لوازم صوتی و رایانه نگذارید.
- از تماس کلید هوشمند با آب یا آبشور ممانعت به عمل آورید و آن را با ماشین لباسشویی نشویید.

این کارها بر عملکرد سیستم کلید اثر می گذارد.

- نیشان توصیه می نماید که در صورت گم شدن یا سرقت شدن کلید هوشمند خودرو، به منظور عدم دسترسی افراد غیرمجاز به داخل خودرو، رمز کد ID را پاک کنید. جهت انجام پاک کردن رمز کد ID کلید هوشمند با نمایندگی مجاز نیشان تماس حاصل نمایید.

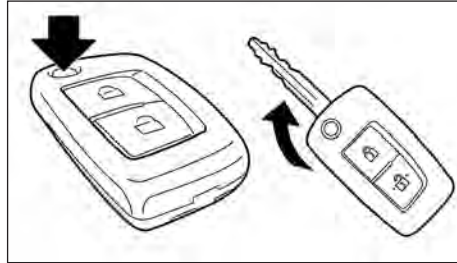

ریموت کلیددار با کلید ضامنی

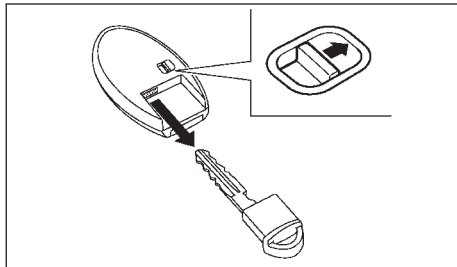

کلید هوشمند

کلید مکانیکی

برای جدا کردن کلید مکانیکی، دکمه قفل در پشت کلید هوشمند را آزاد کنید.

برای نصب کلید مکانیکی، آن را محکم به داخل کلید هوشمند فشار دهید تا دکمه قفل به وضعیت قفل باز گردد.

از کلید مکانیکی برای باز و بسته کردن قفل دربها و داشبورد استفاده می شود. جهت کسب اطلاعات بیشتر، به "قفل دربها" در ادامه این بخش مراجعه فرمایید.

کلید مجهز به سیستم ضدسرقت نیشان (NATS)

خودروی شما فقط با کلید مجهز به سیستم (NATS) راه اندازی می گردد، که برای تجهیزات NATS نصب شده بر روی خودروی شما تعریف شده باشد. همزمان می توان تعداد ۵ عدد کلید مجهز به NATS را برای یک خودرو اختصاص داد. کلیدهای جدید می بایست قبل از استفاده در سیستم NATS خودروی شما توسط نمایندگی نیشان تعریف شوند. از آنجا که در فرآیند رجیستر نیاز است تمام حافظه سیستم ضدسرقت پاک شود و مجدد پیکربندی صورت پذیرد، مطمئن گردید که هنگام مراجعه به نمایندگی نیشان برای تعریف کلیدهای هوشمند تمامی کلیدهای خود را به همراه آورده اید.

احتیاط

کلیدهای NATS مجهز به ترانسپوندر (فرستنده) برقی می باشد، لذا جهت جلوگیری از معیوب شدن آن، از تماس کلید با آب یا آبشور ممانعت به عمل آورید.



هشدار

- هنگام باز کردن درب مراقب خودروهای عبوری در جاده یا خیابان باشید.
- کودکان و افرادی که نیاز به کمک دیگران دارند می‌توانند ندانسته کلیدها یا تجهیزات کنترل‌کننده را فعال نموده و سهواً باعث آسیب جدی به خود گردند. لذا به منظور جلوگیری و اجتناب از صدمات شدید، هرگز کودکان، افرادی که نیاز به کمک دیگران دارند را در خودرو تنها نگذارید.

قفل کردن با کلید

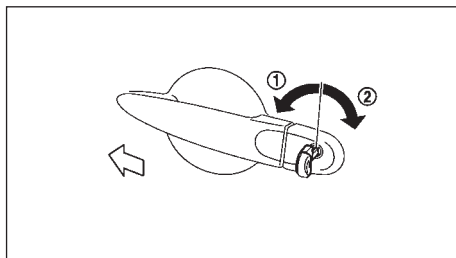

نوع A

جهت قفل کردن درب، کلید را داخل مغزی کلید درب جلو چپ قرار داده و به طرف جلوی خودرو ① بچرخانید. تمامی درها از جمله درب عقب قفل می‌شوند. جهت باز کردن قفل درب، کلید را به طرف عقب خودرو ② بچرخانید. تمامی درها از جمله در عقب باز می‌شوند.

نوع B

جهت قفل کردن درب، کلید را داخل مغزی کلید درب جلو چپ قرار داده و به طرف جلوی خودرو ① بچرخانید. در راننده قفل می‌شود. جهت باز کردن قفل درب، کلید را به طرف عقب خودرو ② بچرخانید. درب سمت راننده باز می‌شود.

قفل کردن با کلید برقی درب

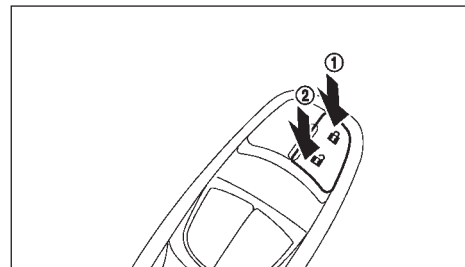

دستگیره درب سمت راننده (جلو چپ)

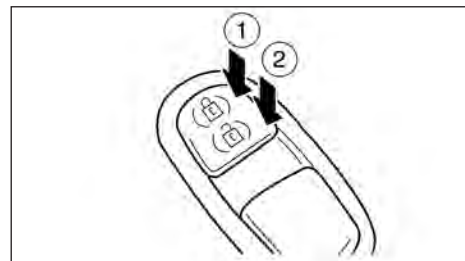

دستگیره درب سمت سرنشین (جلو راست)

احتیاط

زمانی که برای قفل کردن درب ها از کلید قفل برقی درب استفاده می کنید، مطمئن شوید که ریموت را داخل خودرو جا نگذاشته اید.

مدل های بدون سیستم قفل دابل

جهت قفل نمودن درب ها، به وسیله کلید قفل برقی، زمانی که درب سمت راننده باز است، کلید قفل مرکزی را در موقعیت قفل (1) قرار دهید و سپس درب راننده را ببندید. تمامی درها از جمله در عقب قفل می شوند. جهت باز کردن قفل درب ها، کلید قفل برقی را به طرف موقعیت (2) فشار دهید.

مدل های با سیستم قفل دابل (در صورت تجهیز)

جهت قفل نمودن درب ها، به وسیله کلید قفل برقی، زمانی که درب سمت راننده باز است کلید قفل مرکزی را در موقعیت قفل (1) قرار دهید و سپس درب راننده را ببندید. تمامی درها از جمله در عقب قفل می شوند. جهت باز کردن قفل درب ها، کلید قفل برقی را به طرف موقعیت (2) فشار دهید.

وقتی که سیستم قفل دابل فعال باشد، کلید قفل برقی در کار نمی کند.

سیستم هشدار دهنده جا ماندن کلید در داخل خودرو کلید قفل برقی، تحت شرایط زیر درها را قفل نمی کند:

نوع A:

- وقتی که کلید در سوئیچ استارت باشد و درب سمت راننده باز است.
- وقتی دری به غیر از درب سمت راننده باز است.

نوع B:

- وقتی که کلید هوشمند داخل خودرو است و دری باز است.

مکانیزم قفل خودکار درب (در صورت تجهیز)

قفل تمامی درها وقتی که کلید استارت از موقعیت ON به OFF می رود، به طور خودکار باز می شوند.

برای فعال و یا غیر فعال کردن قفل خودکار درب

برای فعال و یا غیرفعال کردن قفل خودکار درب، مراحل زیر را انجام دهید.

۱. دکمه استارت را در موقعیت ON قرار دهید.

۲. در عرض ۲۰ ثانیه، کلید قفل برقی درب را در موقعیت UNLOCK به مدت ۵ ثانیه فشار و نگه داشته.

۳. اگر عملکرد سوئیچ کردن درست انجام شود، چراغ های هشدار به شکل زیر چشمک خواهند زد:

- دو بار - فعال
- یک بار - غیر فعال

مکانیزم بازکننده قفل درب حساس به تصادف (بر خورد)

وقتی که سنسورهای ضربه، ضربه ای را در زمانی که کلید استارت در موقعیت ON قرار داشته باشد حس کنند، قفل تمامی درها به طور خودکار باز می شوند.

سیستم ریموت کنترل (در صورت تجهیز)

این سیستم قادر است در فاصله یک متری با توجه به شرایط اطراف خودرو عمل کند. تا ۵ کلید را می‌توان در یک خودرو مورد استفاده قرار داد.

برای اطلاعات بیشتر در مورد خرید و استفاده از کلیدهای هوشمند بیشتر، به نمایندگی مجاز نیشان رجوع کنید.

سیستم کلید ریموت‌دار در شرایط زیر عمل نخواهد کرد:

- زمانی که فاصله کلید تا خودرو بیشتر از حدود ۱ متر باشد.
- زمانی که باتری کلید دشارژ شده باشد.
- وقتی که کلید در سوئیچ استارت باشد.

احتیاط

- زمانی که درها را با استفاده از کلید یکپارچه قفل می‌کنید، مطمئن شوید که کلید را در داخل خودرو جا نگذارید.
- اجازه ندهید کلید که دارای قطعات الکتریکی می‌باشد، در تماس با آب یا آب‌نمک قرار گیرد. این کار بر عملکرد سیستم کلید اثر می‌گذارد.
- کلید را به زمین پرتاب نکنید.
- کلید را با شدت به قطعات دیگر نزنید.
- اگر کلید را در دمای کمتر از ۱۰- درجه سانتی‌گراد (۱۴- درجه فارنهایت) برای مدت طولانی قرار دهید، باتری کلید ممکن است بدرستی کار نکند.

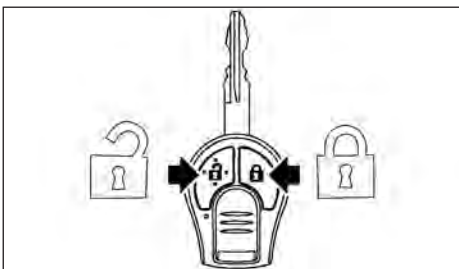
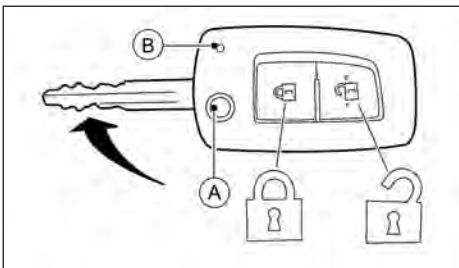

(A) دکمه آزاد کردن کلید

(B) لامپ نشان‌دهنده موقعیت

دکمه قفل کردن 

دکمه باز کردن 

سیستم کلید ریموت‌دار می‌تواند تمامی درب‌ها و حتی درب صندوق عقب را باز و بسته کند، این سیستم همچنین قابلیت فعال نمودن آژیر را در صورت تجهیز بودن خودرو دارد.

قفل ایمنی کودک، درب عقب

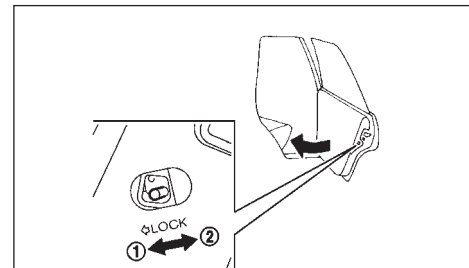

قفل ایمنی کودک درب عقب از باز شدن درب عقب به صورت اتفاقی جلوگیری می‌کند، خصوصاً زمانی که کودکان کوچک در خودرو باشند.

زمانی که اهرم حفاظت از کودک درب عقب در وضعیت قفل (1) قرار گیرد، درب خودرو فقط از بیرون باز می‌شود. جهت خلاص کردن ضامن، آن را در وضعیت باز (2) قرار دهید.

● کلید را در دمای بیشتر از ۶۰ درجه سانتی‌گراد (۱۴۰ درجه فارنهایت) برای مدت طولانی قرار ندهید.

نیسان توصیه می‌کند جهت جلوگیری از دستیابی افراد غیر مجاز به خودرو در صورت گم شدن یا به سرقت رفتن کلید، کد شناسایی (ID Code) آن را پاک کنید. این کار از سوءاستفاده از کلید برای باز کردن درب خودرو جلوگیری می‌کند. جهت کسب اطلاعات بیشتر در خصوص روش پاک کردن کد به نمایندگی مجاز نیسان رجوع کنید.

برای کسب اطلاعات بیشتر جهت تعویض باتری به قسمت باتری در بخش ۸ تعمیرات و کارهایی که خودتان باید انجام دهید رجوع کنید.

استفاده از سیستم ریموت کنترل (ورود بدون کلید)
قفل کردن درب‌ها:

۱. کلید را از روی سوئیچ استارت بردارید.
۲. تمامی درها، پنجره‌ها و سان‌روف (در صورت تجهیز) را ببندید.
۳. دکمه **LOCK** (۱) روی کلید را فشار دهید.
۴. کلیه درب‌ها قفل می‌شوند
۵. دستگیره درب‌ها را کنترل کنید تا اطمینان حاصل کنید که درب‌ها کاملاً قفل شده‌اند.

احتیاط

پس از قفل نمودن درب‌ها با استفاده از کلید، با کنترل دستگیره درب‌ها، از قفل شدن آن‌ها اطمینان حاصل کنید.

باز نمودن قفل درب‌ها

۱. دکمه **UNLOCK** (۱) را روی کلید را فشار دهید.

۲. تمامی درب‌ها قفلشان باز می‌شوند.

تمامی درب‌ها بصورت اتوماتیک با هم قفل می‌شوند مگر این که ظرف مدت ۳۰ ثانیه پس از فشار دادن دکمه **UNLOCK** (۱) یکی از اقدامات زیر انجام شود.

- باز کردن یکی از درب‌ها
- گذاشتن کلید در سوئیچ استارت

انتخاب درب در حالت باز کردن قفل (در صورت تجهیز):

زمانی که خورو را تحویل می‌گیرید، حالت باز کردن قفل درب بر روی باز کردن قفل تمامی درب‌ها با یک بار فشار دکمه **UNLOCK** (۲) تنظیم شده است. حالت باز کردن قفل می‌تواند به حالت باز کردن انتخابی قفل در تغییر یابد که درب راننده را با اولین فشار دکمه **UNLOCK** (۲) و درب‌های سرنشینان و عقب را با فشار ثانوی همان دکمه باز می‌کند.

حالت باز کردن قفل انتخابی درب:

۱. دکمه **UNLOCK** (۲) روی کلید را فشار دهید.
۲. درب راننده باز می‌شود.
۳. دکمه **UNLOCK** (۲) روی کلید را دوباره فشار دهید.
۴. تمامی درها باز می‌شوند.

برای تغییر به حالت باز کردن انتخابی قفل درب، مراحل زیر را انجام دهید.

کلیدهای **LOCK** (۱) و **UNLOCK** (۱) را هم‌زمان با هم بیشتر از ۴ ثانیه فشار دهید.

همین روش را برای غیر فعال کردن حالت انتخابی قفل درب انجام دهید.

عملکرد نشانگر فلاشر

زمانی که قفل درب‌ها را باز و بسته می‌کنید، نشانگر فلاشر برای تأیید چشمک خواهد زد.

- **LOCK**: نشانگر فلاشر یک‌بار چشمک می‌زند.

- **UNLOCK**: نشانگر فلاشر دوبار چشمک می‌زند.

قفل مجدد خورکار (در صورت تجهیز):

اگر کابرد بعد از باز کردن کامل یا قسمتی از قفل‌ها عملی از خود نشان ندهد، قفل مجدد خودکار در مدت زمان کمی فعال می‌شود. قفل مجدد در صورتی که دری باز باشد و یا کلید در سوئیچ استارت باشد، لغو خواهد شد.

شرایط خطا در عملکرد مجموعه کلید و ریموت کلید ممکن است که به درستی کار نکند اگر:

● باتری ریموت کلید ضعیف باشد.

به بخش تعویض در فصل ۸. تعمیرات و کارهایی که خودتان باید انجام دهید برای دستورالعمل تعویض باتری کلید و نوع باتری مورد نیاز مراجعه کنید.

● سیستم قفل کردن و یا باز کردن قفل به صورت پشت سر هم در مدت کوتاه استفاده شده باشد.

اگر از سیستم مداوم استفاده شود، سیستم ضداستفاده سو از قفل، برای جلوگیری از گرم شدن بیش از اندازه موتورهای قفل و عملکرد قفل کردن کلید را برای مدت زمان کوتاهی غیر فعال می‌کند.

سیستم کلید هوشمند (در صورت تجهیز)

شرایط یا تأثیرات محیطی می‌تواند بر عملکرد سیستم کلید هوشمند اثر بگذارد. قبل از استفاده از سیستم کلید هوشمند موارد زیر را مطالعه کنید.

احتیاط

- همیشه مطمئن شوید کلید هوشمند را هنگام رانندگی همراه داشته باشید.
- هرگز هنگام ترک خودرو، کلید هوشمند را داخل خودرو جا نگذارید.

کلید هوشمند همیشه با دریافت امواج رادیویی با خودرو ارتباط ایجاد می‌کند. سیستم کلید هوشمند امواج رادیویی ضعیفی ارسال می‌کند. شرایط زیست محیطی زیر ممکن است در عملکرد سیستم کلید هوشمند ایجاد تداخل کند:

- نزدیک محل‌هایی که امواج رادیویی قوی انتقال می‌یابد، مانند برج تلویزیون، ایستگاه برق و ایستگاه رادیو و تلویزیون.
- زمانی که دستگاه‌های بی‌سیم مانند تلفن همراه، دستگاه گیرنده فرستنده و دستگاه CB رادیو همراه باشد.
- زمانی که کلید هوشمند در مجاورت مواد فلزی قرار داشته باشد یا این مواد روی کلید هوشمند را پوشانده باشند.
- زمانی که از یکی از انواع ریموت کنترل موج رادیویی در نزدیکی کلید هوشمند استفاده شود.
- زمانی که کلید هوشمند نزدیک یکی از وسایل الکتریکی مثل رایانه قرار داشته باشد.

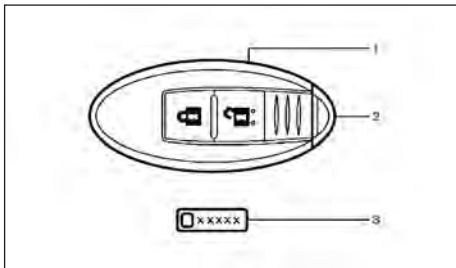

1. ریموت هوشمند (2)
2. کلید مکانیکی (در داخل کلید هوشمند) (2)
3. پلاک شماره کلید

⚠ هشدار

- امواج رادیویی اثرات منفی بر روی تجهیزات برقی می‌گذارند. افرادی که از باتری در قلبشان استفاده می‌کنند باید بخش پزشکی و درمانی سازنده تجهیزات برقی جهت اخذ مشاوره های لازم تماس حاصل نمایند.
- کلید هوشمند وقتی که دکمه‌های کلید هوشمند فشار داده شوند، از خود امواج رادیویی ساطع می‌کند. امواج رادیویی ممکن است سیستم‌های مسیریابی و برقراری ارتباط هواپیما را تحت تأثیر قرار دهد. زمانی که سوار بر هواپیما هستید، با کلید هوشمند کار نکنید. مطمئن شوید زمانی که کلید در هنگام پرواز همراه است، دکمه‌ها به طور تصادفی فشار داده نشوند.

سیستم کلید هوشمند می‌تواند تمامی درب‌ها و حتی درب صندوق عقب را با استفاده از مجموعه کلید و ریموت و یا فشار دادن دکمه روی دستگیره درب خودرو، بدون نیاز به خارج کردن آن از جیب و یا کیف، باز و بسته کند.

- زمانی که از مجموعه کلید و ریموت استفاده می‌کنید، دستگیره در کشیده شود.
- باتری خودرو تمام شده باشد.

دامنه و محدوده عملکرد کلید هوشمند

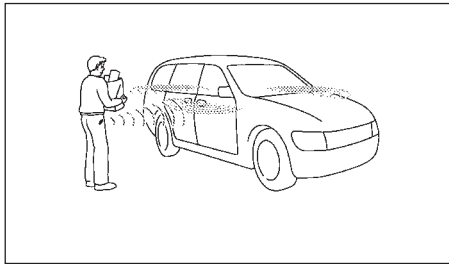
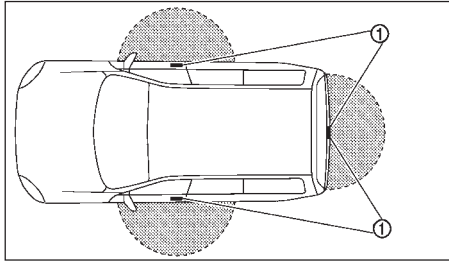

زمانی می‌توان از عملکرد کلید هوشمند بهره‌برداری کرد که کلید هوشمند در محدوده عملکرد دکمه روی دستگیره درب قرار داشته باشد (1). در صورتی که باتری کلید هوشمند دشارژ شده باشد یا امواج رادیویی قوی در نزدیکی خودرو منتشرشود، دامنه فعالیت کلید هوشمند کم می‌شود و کلید هوشمند نمی‌تواند بدرستی عمل کند.

- کلید را به زمین پرتاب نکنید.
 - کلید را با شدت به قطعات دیگر نزنید.
 - کلید هوشمند را تعویض یا تعمیر نکنید.
 - رطوبت باعث خرابی کلید هوشمند می‌شود. در صورت خیس شدن سریعاً آن را به صورت کامل خشک کنید.
 - اگر کلید را در دمای کمتر از ۱۰- درجه سانتی‌گراد برای مدت طولانی قرار گیرد، باتری کلید ممکن است درست کار نکند.
 - کلید را در دمای بیشتر از ۶۰ درجه سانتی‌گراد برای مدت طولانی قرار ندهید.
 - کلید هوشمند را در جا کلیدی که دارای خاصیت مغناطیسی است قرار ندهید.
 - کلید هوشمند را نزدیک تجهیزاتی که میدان مغناطیسی ایجاد می‌کنند، همانند تلویزیون، تجهیزات صوتی و رایانه شخصی قرار ندهید.
- نیسان توصیه می‌کند جهت جلوگیری از دستیابی افراد غیرمجاز به خودرو در صورت گم شدن یا به سرقت رفتن کلید هوشمند، کد شناسایی (ID Code) آن را پاک کنید. این کار از سوء استفاده از کلید هوشمند برای کار با خودرو جلوگیری می‌کند. جهت کسب اطلاعات بیشتر در خصوص روش پاک کردن کد به نمایندگی مجاز نیسان رجوع کنید. کلید هوشمند را می‌توان غیرفعال نمود. جهت کسب اطلاعات بیشتر در خصوص روش غیرفعال کردن کلید هوشمند به نمایندگی مجاز نیسان رجوع کنید.

جهت بکارگیری کلید هوشمند در صورت برخورد با موارد فوق می‌بایستی شرایط را مناسب نمود یا از کلید مکانیکی استفاده کرد.

طول عمر مفید باتری ۲ سال است اگر چه بستگی به شرایط استفاده از آن دارد. در صورت دشارژ باتری آن را با باتری نو عوض کنید.

جهت کسب اطلاعات در خصوص تعویض باتری به قسمت "باتری" در بخش ۸ "تعمیرات و کارهایی که خودتان باید انجام دهید" رجوع کنید.

از آنجایی که کلید هوشمند دائماً امواج رادیویی دریافت می‌کند، اگر کلید نزدیک وسایلی که امواج رادیویی قوی ارسال می‌کنند (مانند تلویزیون و رایانه) قرار گیرد عمر مفید باتری آن کم می‌شود.

زمانی که باتری خودرو بطور کامل دشارژ شده است و غربلیک فرمان بصورت الکتریکی قفل شده و دکمه استارت در وضعیت LOCK قرار دارد، امکان آزاد کردن غربلیک فرمان وجود ندارد حتی با گذاشتن کلید هوشمند در پورت ریموت نیز نمی‌توان این کار را انجام داد. توجه داشته باشید که باتری خودرو هیچ زمانی بطور کامل دشارژ نشود.

تا ۴ عدد ریموت هوشمند را می‌توان در یک خودرو مورد استفاده قرار داد. برای اطلاعات بیشتر در مورد خرید و استفاده از کلیدهای هوشمند بیشتر، به نمایندگی مجاز نیسان رجوع کنید.

احتیاط

- اجازه ندهید کلید هوشمند که دارای قطعات الکتریکی می‌باشد، در تماس با آب یا آب‌نمک قرار گیرد. این کار بر عملکرد سیستم کلید اثر می‌گذارد.

محدوده عملکرد کلید هوشمند از هر دکمه روی دستگیره درب ۸۰ سانتی متر از هر طرف می باشد ① در صورتی که کلید هوشمند بیش از حد به سپر عقب، شیشه درب یا دستگیره درب نزدیک باشد، ممکن است دکمه‌های روی دستگیره درب به خوبی کار نکنند. زمانی که کلید هوشمند در محدوده عملکرد خود باشد، هر فرد حتی بدون داشتن کلید هوشمند نیز می‌تواند با فشار دکمه روی دستگیره درب، قفل درها یا درب صندوق عقب را باز و بسته کند.

بکارگیری سیستم کلید هوشمند

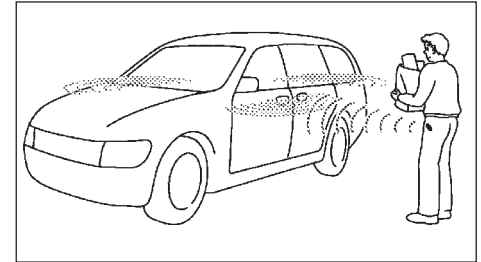

دکمه روی دستگیره درب در شرایط زیر کار نمی‌کند:

- زمانی که کلید هوشمند داخل خودرو باشد .
- زمانی که کلید هوشمند در محدوده عمل کرد قرار نداشته باشد.
- زمانی که درب‌ها باز یا کاملاً بسته نشده باشند.
- زمانی که باتری کلید هوشمند دچار شارژ شده باشد.

- زمانی که کلید استارت در موقعیت ON و یا ACC قرار داشته باشد.

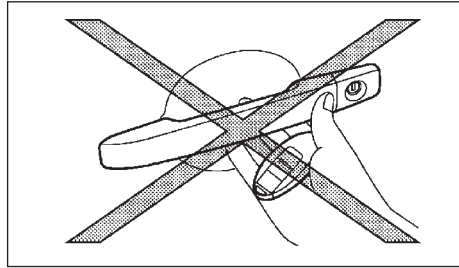

- هنگامی که کلید هوشمند را در دست دارید سعی نکنید مانند آنچه که در شکل نشان داده شده است دکمه قفل روی دستگیره درب را فشار دهید . در این حالت تشخیص سیستم کلید هوشمند این خواهد بود که کلید هوشمند داخل خودرو می‌باشد.
- پس از قفل کردن درب با دکمه قفل روی دستگیره درب، از قفل شدن درب مطمئن شوید.
- قبل از بستن درب خودرو مطمئن شوید که کلید هوشمند را از داخل خودرو برداشته باشید.
- فقط زمانی که کلید هوشمند توسط سیستم کلید هوشمند شناخته شود، کلید قفل دستگیره در کار می‌کند.

- قبل از فشار دادن دکمه قفل روی دستگیره، درب را نکشید زیرا علی‌رغم باز شدن قفل درب باز نخواهد شد. در این حالت دکمه قفل روی دستگیره را رها کنید و با فشار دادن مجدد آن درب را باز کنید.

- هنگامی که کلید هوشمند روی داشبورد باشد.
- هنگامی که کلید هوشمند روی پوشش محافظ بار باشد.
- هنگامی که کلید هوشمند داخل جعبه داشبورد باشد.
- هنگامی که کلید هوشمند داخل نگه دارنده‌های درب باشد.
- هنگامی که کلید هوشمند نزدیک اجسام از جنس فلز باشد.

سیستم هشداردهنده جا ماندن کلید هوشمند داخل خودرو ممکن است هنگامی که کلید هوشمند بیرون از خودرو ولی بسیار نزدیک خودرو باشد عمل نماید.

باز کردن درها

تغییر حالت باز کردن قفل درب:

جهت انتخاب حالت باز کردن قفل درب از یکی به دیگری به قسمت "سیستم کلید کنترل از راه دور" در این فصل مراجعه نمایید.

حالت باز کردن انتخابی قفل درب:

1. کلید هوشمند را همراه داشته باشید.
 2. دکمه قفل روی دستگیره درب (A) یا دکمه قفل روی دستگیره درب عقب (B) را فشار دهید.
 3. کلید دستگیره در راننده و یا در عقب: تنها درب پاسخگو قفلش باز می‌شود.
- کلید دستگیره در سرنشین جلو:

قفل کردن درها

1. دکمه استارت را در موقعیت OFF قرار دهید.
2. کلید هوشمند را همراه داشته باشید.
3. کلید درها را بندید.
4. دکمه قفل روی دستگیره درب راننده و سرنشین جلو (A) یا درب صندوق عقب (B) را فشار دهید.
5. کلید درها و درب صندوق عقب قفل می‌شوند.
6. با کشیدن دستگیره‌های درب، از قفل شدن درب مطمئن شوید.

سیستم هشداردهنده جا ماندن کلید هوشمند در داخل خودرو:

جهت جلوگیری از جاماندن کلید هوشمند به صورت اتفاقی داخل خودرو، این سیستم به هشدار دهنده‌ای مخصوص مجهز می‌باشد.

• در صورتی که کلید هوشمند داخل خودرو باشد و شما سعی کنید پس از خارج شدن درب خودرو را با کلید قفل مرکزی یا دکمه (شاسی قفل) قفل (در صورت تجهیز)، قفل کنید، قفل کلید درها بطور خودکار باز می‌شود و یک صدای هشدار بعد از بسته شدن درها به گوش می‌رسد.

• در صورتی که کلید هوشمند داخل خودرو و درب راننده باز باشد و شما سعی کنید پس از خارج شدن از خودرو با کلید قفل مرکزی درب را قفل کنید، صدای هشداردهنده‌ای از داخل خودرو پس از فعال کردن کلید قفل مرکزی یا دکمه (شاسی قفل) قفل درب راننده، شنیده می‌گردد.

احتیاط

سیستم هشداردهنده جا ماندن کلید هوشمند داخل خودرو در شرایط ذیل ممکن است عمل نکند:

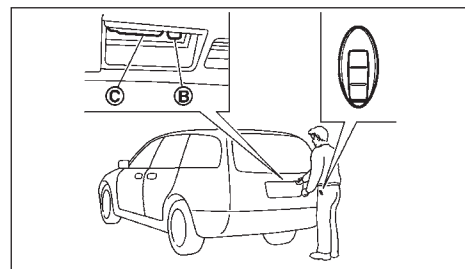
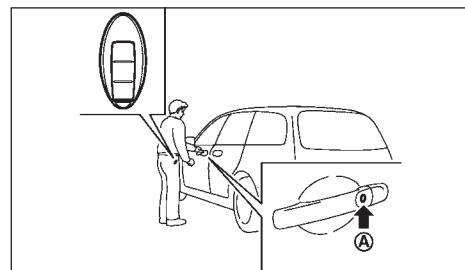

هنگامی که کلید هوشمند را در دست داشته باشید و در محدوده تعریف شده باشید می‌توانید با دکمه قفل روی دستگیره درب راننده و سرنشین جلو (A) و درب صندوق عقب (B)، آن‌ها را قفل یا قفل آن‌ها را باز کنید. هنگامی که درها (شامل درب صندوق عقب) را قفل می‌کنید یا قفل آن‌ها را باز می‌کنید، فلاشرها همراه با صدای بوق (صدای آهنگ) برای تأیید عمل باز و بسته کردن قفل چشمک می‌زنند. (جهت کسب اطلاعات به قسمت "شانگر فلاشر و عملکرد بوق" در این فصل مراجعه نمایید).

تمامی درها (از جمله درب عقب) قفلشان باز می‌شوند.
(حالت باز کردن قفل انتخابی در موجود نمی‌باشد).
۴. کلید دستگیره در را دوباره در عرض ۵ ثانیه فشار دهید.
۵. قفل کلیه درب‌ها باز می‌شوند.
۶. با دستگیره‌های درب‌ها، آن‌ها را باز کنید.

حالت باز کردن قفل همه درب‌ها:

۱. کلید هوشمند را همراه داشته باشید.
۲. دکمه قفل روی دستگیره درب (A) یا دکمه قفل روی دستگیره درب صندوق عقب (B) را فشار دهید.
۳. قفل کلیه درب‌ها و قفل درب عقب باز می‌شوند.
اگر دستگیره درب همزمان با باز نمودن قفل درب کشیده شود، آن درب ممکن است باز نگردد. با رها کردن دستگیره درب به موقعیت اولیه می‌توان قفل درب را باز نمود. اما در صورتی که قفل درب باز نشد دکمه قفل روی دستگیره را جهت باز نمودن قفل فشار دهید.
در صورت عدم اجرای یکی از مراحل ذیل ظرف مدت ۳۰ ثانیه پس از اینکه دکمه قفل روی دستگیره همزمان با قفل شدن درب‌ها فشار داده شود کلیه درب‌ها به صورت خودکار قفل می‌شوند.

● هر کدام از درب‌ها باز گردد.

● دکمه استارت فشار داده شود.

اگر در خلال زمان پیش تنظیم دکمه **UNLOCK**  کلید هوشمند فشار داده شود کلیه درب‌ها پس از پیش تنظیم بعدی به طور خودکار قفل می‌شوند.

باز کردن درب صندوق عقب

۱. کلید هوشمند را همراه داشته باشید.
۲. کلید درب بازکن درب صندوق عقب (C) را فشار دهید.
۳. تمامی درها و در صندوق عقب باز می‌شوند.
۴. در عقب را باز کنید.

سیستم محافظ باتری

اگر کلیه موارد ذیل در مدت زمانی صورت پذیرد، به منظور جلوگیری از خالی شدن باتری خودرو، برق آن‌ها قطع می‌گردد:

- کلید استارت در موقعیت ACC و یا ON قرار داشته باشد
- تمامی درها بسته باشند
- دسته دنده در وضعیت پارک P باشد.

مشخصه محافظ باتری در صورت اتفاق هر یک از موارد زیر متوقف می‌شود:

- یکی از درب‌ها باز باشد
- موقعیت سوئیچ استارت تغییر کند
- موقعیت دسته دنده تغییر کند
- کلید فلاشر روشن باشد

سیستم اعلام خطر صوتی و بصری

سیستم کلید هوشمند به نحوی طراحی شده است که ضمن داشتن خطای حداقلی، ضدسرقت نیز باشد. در صورت یافتن عملکرد مغایر زنگ هشدار به صدا در می‌آید و هشدار روی صفحه دیجیتالی ظاهر می‌گردد.

لطفاً به راهنمای رفع عیب در صفحه بعد رجوع نمایید.
(جهت کسب اطلاعات در خصوص چراغ‌های نشانگر و هشدار به قسمت کنترل‌ها و نشانگرها در فصل ۲ مراجعه نمایید).

چراغ هشدار سیستم کلید هوشمند 

چراغ هشدار انتخاب موقعیت P 

احتیاط

در صورت شنیدن زنگ هشدار یا مشاهده هشدار روی صفحه دیجیتالی، خودرو و کلید هوشمند را بررسی نمایید.

راهنمای رفع عیب سیستم کلید هوشمند

رفع عیب	علت‌های احتمالی	عیب
دسته دنده در حالت پارک قرار دهید.	دسته دنده در حالت پارک نمی‌باشد.	هشدار SHIF P بر روی صفحه نمایش ظاهر شده و صدای زنگ هشدار داخل قطع نمی‌شود یا برای چند ثانیه ادامه دارد.
کلید استارت را در وضعیت OFF قرار دهید.	کلید استارت در وضعیت ACC و یا ON قرار دارد.	صدای زنگ هشدار داخل قطع نمی‌شود.
کلید استارت را در وضعیت OFF قرار دهید.	دکمه استارت در وضعیت ACC می‌باشد.	صدای زنگ هشدار داخل قطع نمی‌شود.
کلید استارت را در وضعیت OFF قرار دهید.	دکمه استارت در وضعیت ACC و یا ON می‌باشد.	چراغ هشدار سیستم کلید هوشمند در قسمت درجه‌ها به رنگ زرد چشمک می‌زند، صدای زنگ هشدار بیرون ۳ بار شنیده می‌شود و صدای زنگ هشدار داخل برای چند ثانیه شنیده می‌شود.
دسته دنده را در موقعیت پارک قرار دهید و کلید استارت را در وضعیت OFF قرار دهید.	دکمه استارت در وضعیت ACC و یا OFF می‌باشد و دسته دنده در موقعیت پارک نمی‌باشد.	چراغ هشدار انتخاب موقعیت پارک در قسمت درجه هاروشن می‌شود، صدای زنگ هشدار شنیده می‌شود.
کلید هوشمند را با خود به همراه داشته باشید.	کلید هوشمند در داخل خودرو می‌باشد.	صدای زنگ هشدار بیرون برای چند ثانیه شنیده می‌شود و قفل تمامی درب‌ها باز می‌شود.
کلید هوشمند را با خود به همراه داشته باشید.	کلید هوشمند در داخل خودرو و یا در قسمت بار می‌باشد.	صدای زنگ هشدار بیرون برای چند ثانیه شنیده می‌شود و قفل تمامی درب‌ها باز می‌شود.
کلید هوشمند را با خود به همراه داشته باشید.	کلید هوشمند در داخل خودرو و یا در قسمت بار می‌باشد.	صدای زنگ هشدار بیرون برای چند ثانیه شنیده می‌شود.
درب را به طور کامل ببندید.	درب بطور کامل بسته نشده است.	
کلید قفل دستگیره درب بعد از اینکه درب بسته شد، فشار دهید.	کلید قفل دستگیره درب قبل از اینکه درب بسته شود، فشار داده شده است.	
باتری با باتری جدیدی تعویض کنید.	شارژ باتری کم است.	چراغ هشدار سیستم کلید هوشمند در قسمت درجه‌ها به رنگ سبز چشمک می‌زند.
کلید هوشمند را با خود به همراه داشته باشید.	کلید هوشمند در داخل خودرو نمی‌باشد.	چراغ هشدار سیستم کلید هوشمند در قسمت درجه‌ها به رنگ زرد چشمک می‌زند، صدای زنگ هشدار داخل برای چند ثانیه شنیده می‌شود.

عیب	علت‌های احتمالی	رفع عیب
وقتی سوئیچ استارت را فشار می‌دهید چراغ هشدار سیستم کلید هوشمند در قسمت درجه‌ها به رنگ زرد روشن می‌شود.	درباره خرابی از سیستم قفل برقی فرمان و یا سیستم کلید هوشمند هشدار می‌دهد.	با نمایندگی مجاز نیشان تماس بگیرید.

استفاده از سیستم کنترل از راه دور (ورود بدون کلید)

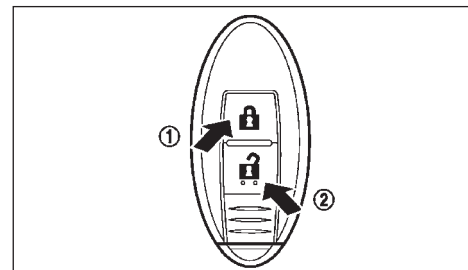

① کلید LOCK

② کلید UNLOCK

محدوده عمل

کلید کنترل از راه می‌تواند قفل تمام درب‌ها شامل درب عقب و درب مخزن سوخت را باز و بسته کند. عملکرد کلید کنترل از راه دور بستگی به شرایط محیط اطراف خودرو دارد. جهت باز و بسته ایمن در فاصله ۱ متری از درب خودرو مستقر باشید.

سیستم کنترل از راه دور تحت شرایط ذیل کار نمی‌کند:

- هنگامی که کلید در محدوده تعریف شده نباشد
- هنگامی که باطری کلید خالی شده باشد.



هشدار

برای مدل‌های مجهز به سیستم قفل دوبل، در صورت عدم رعایت احتیاط‌های زیر ممکن است به موقعیت خطرناکی منجر شود. مطمئن شوید که فعال‌سازی سیستم قفل دوبل همیشه ایمن انجام می‌گیرد.

- وقتی که خودرو دارای سرنشین است، هرگز درب‌ها را با کلید هوشمند قفل نکنید. از آنجایی که سیستم قفل هوشمند از باز شدن درب‌ها از داخل جلوگیری می‌کند (در صورت تجهیز)، این کار باعث حبس کردن سرنشینان می‌شود.

- زمانی که تصویر واضحی از خودرو دارید، از کلید هوشمند استفاده کنید. این کار برای جلوگیری از حبس شدن افراد در داخل خودرو به خاطر فعال‌سازی سیستم قفل دوبل می‌باشد.

قفل کردن درب‌ها

۱. کلید هوشمند را همراه داشته باشید و دکمه استارت را در موقعیت OFF قرار دهید.
۲. کلیه درب‌ها از جمله درب صندوق عقب را ببندید.
۳. دکمه LOCK ① بر روی کلید هوشمند را فشار دهید.
۴. تمامی درب‌ها بسته می‌شوند.
۵. با کشیدن دستگیره‌های درب، از قفل شدن درب مطمئن شوید.

احتیاط

پس از قفل کردن درب‌ها توسط کلید، با دستگیره درب از قفل شدن آن‌ها مطمئن شوید.

باز کردن درب‌ها

زمانی که خودرو را تحویل می‌گیرید، حالت باز کردن قفل درب بر روی باز کردن قفل تمامی درب‌ها با یک بار فشار دکمه UNLOCK ② تنظیم شده است. حالت باز کردن قفل می‌تواند به حالت باز کردن انتخابی قفل در تغییر یابد.

حالت باز کردن قفل تمامی درب‌ها:

۱. دکمه UNLOCK ② بر روی کلید هوشمند را فشار دهید.
۲. تمامی درب‌ها از جمله در عقب قفلشان باز می‌شوند.

- حالت باز کردن قفل انتخابی درب:
۱. دکمه UNLOCK (2) روی کلید هوشمند را فشار دهید.
 ۲. درب راننده باز می‌شود.
 ۳. دکمه UNLOCK (2) روی کلید هوشمند را دوباره فشار دهید.
 ۴. تمامی درب‌ها از جمله در عقب قفلشان باز می‌شوند.

حالت انتخاب باز کردن قفل درب:

- برای انتخاب حالت باز کردن قفل درب، کلیدهای LOCK و UNLOCK (1) بر روی کلید را هم‌زمان با هم بیشتر از ۴ ثانیه فشار دهید.
- زمانی که حالت باز کردن در انتخابی تنظیم شود، ۳ بار نشانگر فلاش چشمک می‌زند.
 - زمانی که حالت باز کردن تمامی درب‌ها انتخاب شود، نشانگر فلاش یک بار چشمک می‌زند.



قفل مجدد خودکار:

- تمامی درب‌ها به طور خودکار قفل می‌شوند، مگر اینکه یکی از عملکردهای زیر در عرض ۳۰ ثانیه پس از فشار دادن دکمه UNLOCK بر روی کلید هوشمند در حالی که درب‌ها بسته هستند، رخ دهد. اگر در طول این ۳۰ ثانیه، دکمه UNLOCK (1) بر روی کلید هوشمند فشار داده شود، تمامی درب‌ها بعد از ۳۰ ثانیه‌ی بعدی بطور خودکار قفل خواهند شد.
- باز کردن یکی از درب‌ها و درب عقب
 - فشار دادن کلید استارت.

حالت عملکرد فلاشر

زمانی که درب‌ها و یا در عقب را با کلید قفل دستگیره درب و یا سیستم کنترل از راه دور باز و بسته می‌کنید، نشانگر فلاش به عنوان تأیید چشمک خواهد زد.
توصیف زیر نشان می‌دهد که چگونه نشانگر فلاش در زمان قفل کردن و باز کردن قفل درب‌ها و در عقب عمل می‌کند.

حالت نشانگر فلاش

عملکرد	قفل کردن درب	باز کردن انتخابی درب	باز کردن قفل درب
سیستم کلید هوشمند (استفاده از کلید قفل دستگیره درب و یا درب عقب)	فلاش - یک بار	فلاش - دو بار (چشمک سریع)	فلاش - دو بار
سیستم کنترل از راه دور (استفاده از کلید  یا )	فلاش - یک بار	فلاش - دو بار (چشمک سریع)	فلاش - دو بار

خودرو شما به یکی یا دو سیستم امنیتی قید شده ذیل مجهز می‌باشد:

- هشدار سرقت (در صورت تجهیز)
 - سیستم ضدسرقت نیسان (NATS) (ایموبلایزر)
- وضعیت سیستم ایمنی توسط چراغ نشانگر ایمنی نشان داده می‌شود.

سیستم هشدار سرقت (در صورت تجهیز)

در صورتی که قسمتی از خودرو ضربه بخورد، سیستم هشدار سرقت سیگنال اعلان خطر دیداری و شنیداری ساطع می‌کند.

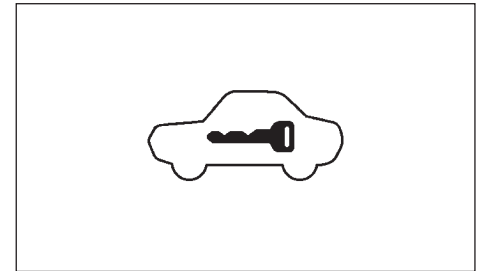

چراغ نشانگر امنیتی

چراغ نشانگر امنیتی که بر روی صفحه درجه‌ها نصب شده است، زمانی که کلید استارت در موقعیت OFF, LOCK و یا ACC باشد عمل می‌کند که این مورد عادی می‌باشد.

فعال کردن سیستم:

دکمه استارت را در موقعیت ON قرار دهید تا سیستم غیر فعال گردد. در صورتی که سیستم معیوب باشد، هنگام فعال شدن ۵ صدای کوتاه از آن شنیده می‌شود. جهت رفع عیب به نمایندگی مجاز نیسان مراجعه کنید.

عملکرد سیستم هشدار سرقت:

این سیستم، هشدارهای زیر را می‌دهد:

- سیستم برای مدت ۲۸ ثانیه چشمک می‌زند و سیستم هشدار به طور متناوب تولید صدا می‌کند. (این هشدار برای ۸ بار تکرار می‌گردد)
- سیستم هشدار سرقت به صورت خودکار بعد از زمان تنظیم شده قطع می‌شود. سیستم هشدار سرقت در صورتی که خودرو مجدداً دستکاری شود فعال می‌گردد. سیستم هشدار سرقت تحت شرایط ذیل فعال می‌گردد:
- باز و بست درب‌ها بدون استفاده از کلید هوشمند یا ریموت کنترل (در صورت تجهیز)
- باز کردن درب موتور
- مدار استارت بدون اینکه کلید صاحب خودرو استفاده شود، روشن شود.

متوقف کردن سیستم هشدار:

- با باز کردن قفل هر کدام از درب‌ها بوسیله دکمه UNLOCK بر روی ریموت کنترل یا بوسیله کلید هوشمند صدای هشدار سیستم متوقف می‌شود.
- وقتی که دکمه استارت در موقعیت ON با استفاده از کلید هوشمند و یا کلید خودرو قرار گیرد، سیستم هشدار متوقف می‌شود.

۱. کلید پنجره‌ها را ببندید.

۲. دکمه استارت را در موقعیت OFF قرار دهید (برای مدل‌های با سیستم کلید هوشمند) و یا کلید را از روی سوئیچ استارت بردارید. (برای مدل‌های بدون سیستم کلید هوشمند)

۳. تمامی درب‌ها و درب موتور را با سیستم کلید هوشمند و یا کلید بسته و قفل کنید.

مدل‌ها با سیستم کلید هوشمند: اگر دری و یا درب موتور باز باشد، ۱۲ صدای کوتاه شنیده می‌شود. خودرو قفل نمی‌شود و سیستم هشدار فعال نمی‌شود. اگر دزدگیر فعال شود و در موتور باز باشد، صدای بلند و ممتدی به مدت ۲۰ ثانیه شنیده خواهد شد.

مدل‌ها بدون سیستم کلید هوشمند: اگر دری باز باشد، خودرو قفل نمی‌شود و سیستم هشدار فعال نمی‌شود. اگر فقط وقتی در موتور باز باشد، خودرو قفل خواهد شد. مطمئن شوید که چراغ سیستم هشدار امنیتی روشن می‌شود. چراغ هشدار امنیتی به مدت ۲۰ ثانیه به صورت سریع و بعد از آن به صورت آهسته چشمک می‌زند، بعد از آن سیستم فعال خواهد بود. اگر در طول مدت این ۲۰ ثانیه یکی از درب‌ها توسط کلید ریموت کلید هوشمند (در صورت تجهیز) باز شود، یا سوئیچ بر روی حالت ON قرار گیرد، سیستم فعال نمی‌شود.

حتی در صورتی که درب‌ها قفل و راننده یا سرنشین داخل خودرو باشد با گذاشتن دکمه استارت در موقعیت OFF سیستم فعال می‌گردد.

درب موتور



هشدار

- همواره از بسته بودن و درگیر بودن قفل درب موتور به طور کامل مطمئن باشید تا در زمان حرکت به طور ناگهانی باز نشود.
- تنها در زمان بسته بودن درب موتور با خودرو رانندگی نمایید.
- به منظور جلوگیری از آسیب دیدن، هرگز درب موتور را زمانی که در محفظه موتور بخار یا دود مشاهده میشود، باز نکنید.

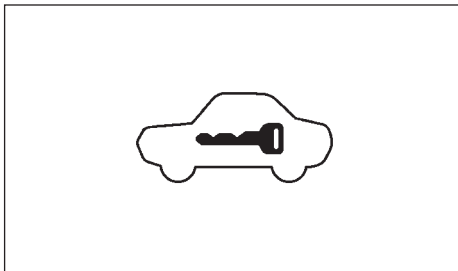

چراغ نشانگر امنیتی

چراغ نشانگر امنیتی که بر روی صفحه درجه‌ها نصب شده است و وضعیت سیستم NATS را نشان می‌دهد. چراغ نشانگر امنیتی زمانیکه دکمه استارت در موقعیت LOCK, OFF و یا ACC فعال می‌باشد. این چراغ نشانگر حاضر به کار بودن سیستم می‌باشد. در صورت معیوب بودن سیستم چراغ نشانگر ایمنی زمانیکه دکمه استارت در وضعیت ON قرار دارد، به صورت مداوم روشن می‌ماند. در صورتی که چراغ روشن ماند یا موتور روشن نشد، سریعاً به نمایندگی مجاز نیسان جهت تعمیر سیستم NATS رجوع کنید. هنگام مراجعه به نمایندگی مجاز نیسان کلیه کلیدهای رجیستر شده NATS را با خود همراه داشته باشید.

سیستم هشدار ضدسرقت نیسان (NATS)

سیستم ضدسرقت NATS اجازه نمی‌دهد که موتور خودرو بدون استفاده از کلید رجیستر شده NATS روشن شود.

اگر موتور با کلید ثبت شده نیسان روشن نشود، ممکن است به خاطر یکی از دلایل زیر باشد:

- کلید NATS اشتباه باشد.
- سیگنال دستگاه خودکار عوارض جاده.
- سیگنال دستگاه خودکار پرداخت (خودپرداز).
- دیگر دستگاه‌هایی که سیگنال‌های یکسانی را می‌فرستند.

با استفاده از روش‌های زیر موتور را روشن کنید:

۱. هر موردی را که باعث تداخل کلید NATS شود را از آن جدا کنید.
۲. کلید استارت را در موقعیت ON به مدت تقریباً ۵ ثانیه رها کنید.
۳. کلید استارت را در موقعیت OFF و یا LOCK قرار دهید، و به مدت تقریباً ۱۰ ثانیه صبر کنید.
۴. مراحل ۲ تا ۳ را دوباره انجام دهید.
۵. موتور را استارت بزنید.
۶. تمامی مراحل بالا را تا رفع تداخلات احتمالی تکرار کنید.

اگر این روش به شما اجازه روشن کردن موتور را داد، نیسان پیشنهاد می‌کند که کلید ثبت شده NATS را جدا از دیگر دستگاه‌ها برای جلوگیری از تداخل، جدا نگه دارید.

در صندوق عقب



هشدار

- همواره از بسته بودن درب عقب اطمینان حاصل نمایید تا از باز شدن ناگهانی آن هنگام رانندگی جلوگیری شود.
- هیچ‌گاه در زمان باز بودن درب عقب رانندگی نکنید. این وضعیت می‌تواند موجب ورود گازهای آگروز به داخل اتاق شود.

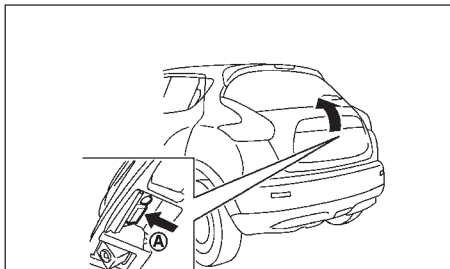

جهت باز کردن درب صندوق عقب معمولی پس از باز کردن قفل آن، دکمه قفل باز کن (A) را فشار داده و درب را بلند کنید.

قفل در عقب را می‌توانید با استفاده از روش‌های زیر باز کنید:

- کلید قفل دستگیره در عقب را فشار دهید. (در صورت تجهیز) به بخش کلید هوشمند در قسمت قبلی مراجعه شود.
- دکمه UNLOCK بر روی کلید هوشمند را فشار دهید. (در صورت تجهیز)

(A) فرمان سمت چپ

۱. دستگیره آزادکننده قفل درب موتور ① را که در زیر صفحه کیلومترشمار قرار دارد، بکشید تا قفل درب موتور آزاد شود.
۲. اهرم ② بین درب موتور و جلو پنجره را با نوک انگشتان جابجا کنید و درب موتور را به بالا بکشید.
۳. درب موتور را بلند کنید ③.
۴. میله نگه دارنده درب موتور ④ را بلند و در جای خود ⑤ قرار دهید.

قسمت‌های عایق شده را بگیرید: هنگام بلند کردن میله نگه دارنده درب موتور، قسمت عایق شده قطعات (4A) فلزی را بگیرید. زیرا ممکن است که آن‌ها بلافاصله پس از خاموش کردن موتور داغ باشند.

بستن درب موتور

احتیاط

قبل از بستن در موتور، مطمئن شوید که میله نگه دارنده را رها کنید و آن را در جایگاه تکیه خود قرار دهید.

۱. هنگام بستن درب موتور، میله درب موتور را سر جای خود برگردانید.
۲. درب موتور را به آرامی تا ارتفاع ۲۰ تا ۳۰ سانتی متر از قفل در موتور پایین آورده و سپس آن را رها کنید
۳. مطمئن شوید که در موتور در چفت‌هایش افتاده و کاملاً در بسته شده است.

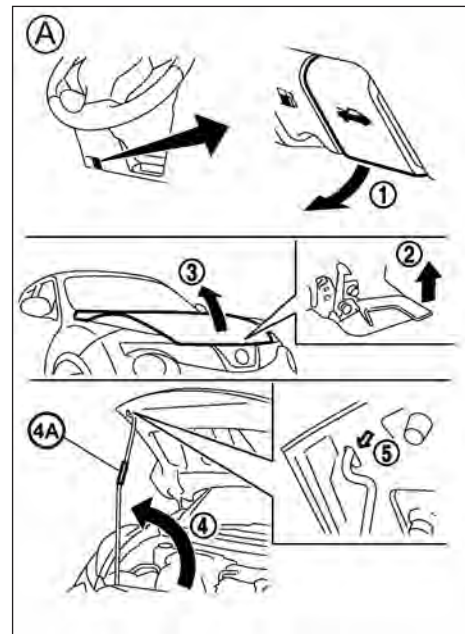

درب باک سوخت



هشدار

● سوخت خودرو تحت شرایط خاص کاملاً اشتغال پذیر و قابل انفجار می‌باشد. در صورت استفاده و بکارگیری نادرست آن ممکن است به شدت صدمه و آسیب ببینید. همواره موتور خودرو را خاموش کرده و هرگز در زمان سوختگیری سیگار نکشید یا اجازه ندهید که هرگونه شعله و جرقه‌ای در نزدیک خودرو وجود داشته باشد.

● سوخت در داخل باک ممکن است تحت فشار باشد. همواره در زمان باز کردن درب باک به منظور جلوگیری از پاشش سوخت به بیرون و صدمه احتمالی شما، ابتدا آن را تا نیمه باز کرده و منتظر بمانید تا صدای خروج گاز باک تمام شود.

● همواره از درپوش باک مورد تأیید استفاده نمایید. این درب دارای سوپاپ داخلی است که به عنوان بخشی از سیستم سوخت‌رسانی است و در سیستم کنترل آلودگی خودرو نقش دارد. استفاده از درپوش نامناسب می‌تواند مشکلات جدی را ایجاد نموده و موجب صدمه شود.

- دکمه UNLOCK بر روی کلید و ریموت را فشار دهید. (در صورت تجهیز)
- کلید قفل برقی درب را در موقعیت UNLOCK فشار دهید. (در صورت تجهیز)

اهرم آزادکننده درب صندوق عقب

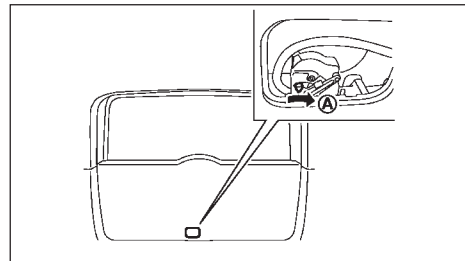

- اگر درب پشت را به دلیل ضعیف بودن باتری نتوانستید باز کنید طبق روش زیر عمل نمایید:
۱. پوشش پشت درب صندوق عقب را جهت دسترسی پیدا کردن با ابزار مناسب بردارید.
 ۲. با حرکت دادن اهرم آزادکننده درب صندوق عقب در جهت (A) طبق شکل درب صندوق عقب را باز کنید. برای تعمیر به نمایندگی مجاز نیشان مراجعه نمایید.

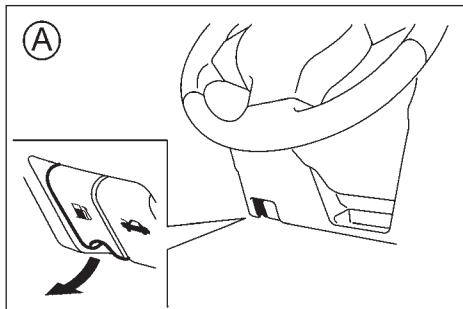

(A) فرمان سمت چپ

برای باز کردن درب باک، اهرم بازکننده درب باک را بکشید.

آینه‌ها



هشدار

قبل از رانندگی وضعیت آینه‌ها را تنظیم کنید. هنگام رانندگی آینه‌ها را تنظیم نکنید، زیرا راننده می‌بایست تمام حواس خود را معطوف به هدایت خودرو نماید.

آینه دید عقب داخلی

جهت تنظیم آینه دید عقب داخلی، آینه را با دست گرفته و در زاویه مورد نظرتان تنظیم کنید.

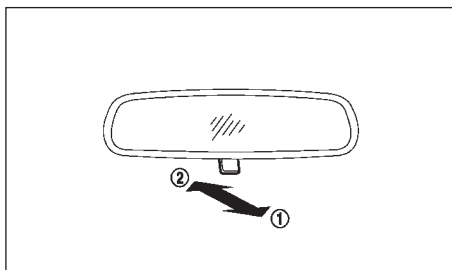

جهت جلوگیری از انعکاس نور خودرو پشت سر، اهرم تنظیم‌کننده آینه را به طرف خود بکشید.

در طول روز برای دید بهتر عقب، اهرم تنظیم‌کننده آینه را به وضعیت 2 فشار دهید.

فرمان



هشدار

هرگز هنگام رانندگی فرمان را تنظیم نکنید. زیرا راننده می‌بایست تمام حواس خود را معطوف به هدایت خودرو نماید.

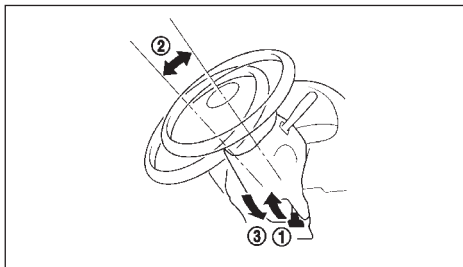

اهرم تنظیم فرمان را بطرف پایین 1 فشار دهید و سپس فرمان را در مسیر بالا یا پایین 2 حرکت دهید تا وضعیت مناسب بدست آید.

اهرم تنظیم فرمان را بطرف بالا 3 برگردانید تا فرمان قفل شود.

درپوش باک سوخت

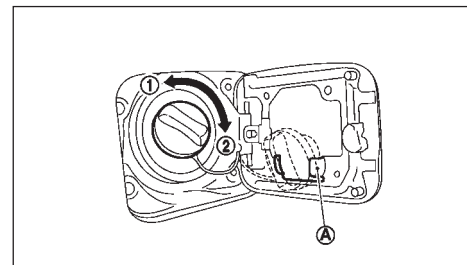

درپوش باک سوخت از نوع درپوش جفجه‌ای می‌باشد. جهت باز کردن درپوش آن را خلاف عقربه‌های ساعت بچرخانید 1. جهت بستن درپوش آن را جهت عقربه‌های ساعت بیش از دو دور بچرخانید 2. هنگام سوخت‌گیری درپوش را در نگه دارنده درپوش بگذارید.

احتیاط

اگر بنزین روی بدنه خودرو ریخت، آن را با آب بشویید تا به رنگ خودرو آسیبی نرسد.

آینه بغل



هشدار

- هرگز وقتی که آینه‌های بغل خودرو حرکت می‌کنند، به آن‌ها دست نزنید. با این کار ممکن است انگشتان شما با آینه آسیب ببینند.
- هرگز در حالی که آینه بغل خوابانیده شده‌اند رانندگی نکنید. این کار دید عقب را کم کرده و ممکن است باعث تصادف شود.
- اجسامی که در آینه بغل دیده می‌شوند نزدیکتر از مکانی هستند که در آینه‌ها به نظر می‌رسند.
- ابعاد تصاویر و فاصله آن‌ها در آینه‌های بغل واقعی نیستند.

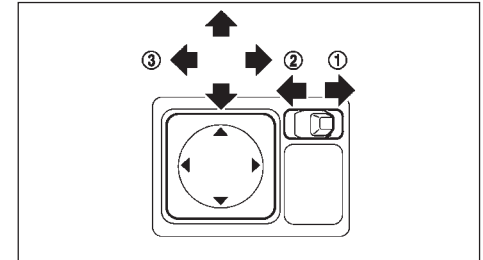

تنظیمات

زمانی که دکمه استارت در وضعیت ON قرار داشته باشد، سیستم ریموت کنترل آینه‌های بغل کار می‌کند.

۱. جهت انتخاب آینه چپ یا راست کلید ① را جابه‌جا کنید.

۲. هر یک از آینه‌ها را با فشار دادن کلید تا رسیدن به وضعیت دید مناسب ② تنظیم کنید.

گرم‌کن شیشه

زمانی که کلید گرم‌کن شیشه عقب روشن است، آینه‌های بغل نیز گرم خواهند شد.

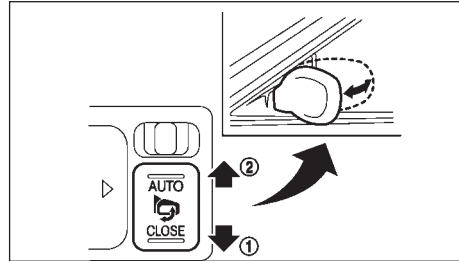

خوابانیدن آینه‌های بغل

مدل دارای کلید برقی با سیستم خودکار قفل درونی درب: آینه‌های بیرون به صورت خودکار توسط سیستم قفل داخلی درب بسته می‌شوند. از این عملکرد زمانی که کلید در حالت AUTO ② قرار دارد می‌توان استفاده کرد.

• زمانی که درب قفل شود، آینه‌های بیرون به صورت خودکار توسط کلید قفل روی در و یا ریموت کنترل بسته می‌شوند.

• زمانی که دکمه استارت در وضعیت ACC یا ON قرار داشته باشد، آینه‌های بغل باز می‌شوند.



هشدار

• زمانی که آینه‌های بغل بطور دستی باز یا بسته شده باشند، بسته به موقعیت کلید، با قرار دادن دکمه استارت در وضعیت ACC یا ON، کلید برقی آینه‌های بغل کار می‌کند.

• زمانی که آینه‌های بغل را با قرار دادن کلید در حالت AUTO باز می‌کنید، با قرار دادن دکمه استارت در وضعیت ACC یا ON، آینه‌ها بیشتر باز خواهند شد. برای بازگشت به موقعیت اصلی‌اش، یک‌بار آینه بغل را ببندید.

زمانی که دکمه استارت در وضعیت ON باشد، ریموت کنترل آینه‌های بغل کار می‌کند.

زمانی که کلید آینه‌های بیرون در موقعیت CLOSE ① فشار داده شود، آینه‌های بغل به طور خودکار بسته خواهند شد. برای باز کردن، کلید را در موقعیت AUTO ② قرار دهید.

احتیاط

• از باز و بسته کردن مدام آینه بغل، ممکن است باعث از کار افتادن عملکرد کلید آن شود.

• به آینه‌ها در هنگام باز شدن دست نزنید. ممکن است دستتان فشار به آن وارد کند و باعث خراب شدن آینه شود.

• هرگز وقتی که آینه‌های بغل بسته هستند رانندگی نکنید. این امر باعث کاهش دید عقب می‌شود و ممکن است که منجر به تصادف شود.

ترمز دستی



هشدار

- هرگز با ترمز دستی درگیر حرکت نکنید. ترمز بیش از حد گرم شده و از کار می‌افتد و منجر به تصادف می‌شود.
- هرگز ترمز دستی را از بیرون خودرو آزاد نکنید. اگر خودرو حرکت کند، نمی‌توانید پدال ترمز را فشار دهید و این باعث ایجاد تصادف خواهد شد.
- هرگز از دنده بجای ترمز دستی هنگام پارک نمودن خودرو استفاده نکنید. در زمان پارک خودرو، مطمئن شوید که ترمز دستی کاملاً درگیر می‌باشد.
- هرگز کودکان یا بزرگسالانی که در حالت معمول به کمک دیگران نیاز دارند را تنها در خودرو رها نکنید. زیرا ممکن است ندانسته ترمز دستی را آزاد کنند و بطور غیر عمد باعث ایجاد تصادف جدی شوند.

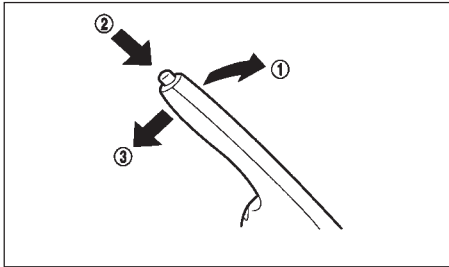

جهت بکار انداختن ترمز دستی، اهرم آن را به بالا بکشید

①

جهت آزاد کردن ترمز دستی، پدال ترمز را محکم فشار

آینه سایبان

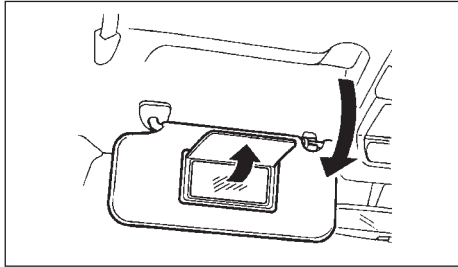

جهت استفاده از آینه سایبان، سایبان جلو را به طرف پایین کشیده و در پوش آن را بالا بزنید.

- اگر آینه‌ها با دست باز یا بسته شده‌اند، احتمال دارد که آینه هنگام رانندگی به جلو و یا عقب حرکت کند. اگر آینه‌ها با دست باز یا بسته شده‌اند، مطمئن شوید که قبل از رانندگی آن‌ها را به صورت الکتریکی دوباره تنظیم کرده باشید.

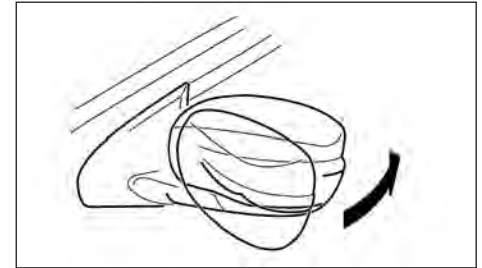

مدل کنترل دستی:

برای بستن آینه بغل آن را به سمت عقب خودرو فشار دهید.

و نگه دارید و سپس ترمز دستی را کمی بالا کشیده و سپس دکمه ② را فشار داده و اهرم را کاملاً پایین آورید ③.

قبل از رانندگی اطمینان حاصل کنید که چراغ هشدار ترمز دستی خاموش می‌باشد.

4 صفحه نمایش، بخاری، سیستم تهویه و سیستم صوتی

- 4-29 رادیو LW-MW-FM با CD و AUX (در صورت تجهیز)
- 4-31 سیستم ضد سرقت
- 4-31 نحوه کار با سیستم اصلی صوتی
- 4-34 دکمه MENU
- 4-35 نحوه کار با دیسک فشرده (CD)
- 4-35 دکمه AUX
- 4-36 رادیو FM-AM با CD (در صورت تجهیز)
- 4-37 نحوه کار با سیستم اصلی صوتی
- 4-37 عملکرد رادیو
- 4-39 دکمه Setup
- 4-41 نحوه کار با دیسک فشرده (CD)
- 4-44 رادیو FM-AM با AUX و CD
- 4-44 نحوه کار با سیستم اصلی صوتی
- 4-45 نحوه کار با دیسک فشرده (CD)
- 4-47 نحوه کار با رادیو FM-AM
- 4-48 یکپارچه‌سازی تلفن همراه
- 4-53 یکپارچه‌سازی تلفن همراه برای رادیو FM-AM با CD
- 4-55 کنترل تلفن با هندزفری
- 4-59 کلیدهای روی فرمان
- 4-2 احتیاط‌های لازم ایمنی
- 4-2 صفحه نمایش دید عقب خودرو (در صورت تجهیز)
- 4-3 نحوه خواندن خطوط نمایش داده شده
- 4-3 تفاوت بین فواصل محاسبه شده و فواصل واقعی
- 4-6 صفحه نمایشگر دید جانبی و عقبی خودرو (در صورت تجهیز)
- 4-8 نحوه کار با سیستم
- 4-9 خطوط راهنما
- 4-11 تفاوت بین فواصل محاسبه شده و فواصل واقعی
- 4-14 شناسایی اجسام در حال حرکت (MOD)
- 4-15 نحوه تنظیم صفحه نمایش
- 4-15 تنظیمات صفحه نمایش دید جانبی خودرو
- 4-16 نکات نحوه کار با سیستم
- 4-17 هواکش‌ها
- 4-17 هواکش‌های وسط
- 4-17 هواکش‌های جانبی
- 4-17 تهویه مطبوع و بخاری
- 4-19 تهویه مطبوع و بخاری دستی
- 4-21 تهویه مطبوع خودکار (مدل‌های با سیستم کنترل پایدار نیسان)
- 4-23 تنظیم CLIMATE ECO
- 4-23 سرویس و نگهداری سیستم تهویه مطبوع
- 4-24 سیستم صوتی
- 4-24 نکات قابل توجه جهت کار با سیستم صوتی
- 4-31 سوکت AUX/USB
- 4-31 آنتن

صفحه نمایش دید عقب خودرو
(در صورت تجهیز)

هشدار

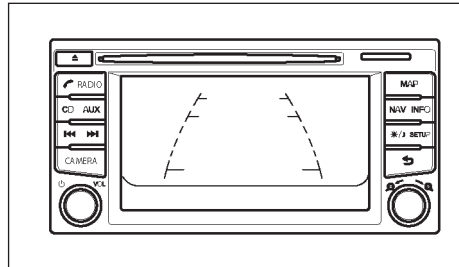

زمانی که دسته دنده در موقعیت عقب (Reverse) R قرار گیرد، صفحه نمایشگر NissanConnect دید عقب خودرو را نشان می‌دهد. این سیستم برای کمک به راننده در تشخیص/دیدن اجسام بزرگ در حال سکون و کمک به جلوگیری از آسیب زدن به خودرو طراحی شده است. این سیستم نمی‌تواند اجسام کوچک زیر سپر را نشان دهد و همچنین احتمال نشان دادن اجسام نزدیک به سپر یا روی زمین توسط این سیستم کم می‌باشد.



هشدار

- اگرچه صفحه نمایش دید عقب وسیله مناسبی است اما برای دید کامل عقب کافی نیست، لذا هنگام حرکت به عقب، با برگرداندن سر ضمن مراقب بودن از شرایط پشت خودرو خود و بی‌خطر بودن آهسته به عقب حرکت کنید.
- به دلیل وجود عدسی (لنز) دارای زاویه دید باز، فاصله اجسامی که در صفحه نمایشگر دید عقب خودرو دیده می‌شوند با فاصله واقعی آن‌ها تفاوت دارد.

- این اجسام در صفحه نمایشگر مانند تصاویر در آینه‌های داخل و بیرون از نظر دیداری از روبرو دیده می‌شوند.
- هنگام حرکت به عقب، اطمینان حاصل کنید که درب صندوق عقب محکم بسته شده است.
- به علت محدودیت دامنه دید صفحه نمایشگر دید عقب، اجسام زیر سپر و قسمت‌های گوشه سپر در آن غیرقابل رویت می‌باشند.
- از گذاشتن اشیاء (اجسام) روی دوربین عقب خودداری نمایید. دوربین عقب بالای پلاک عقب خودرو نصب شده است.
- به منظور جلوگیری از ورود آب به داخل سیستم دوربین و جمع شدن بخار یا قطرات آب روی عدسی (لنز) آن و در نتیجه ایجاد خرابی و عیب در سیستم دوربین یا شوک الکتریکی، رخ دادن آتش سوزی هرگز هنگام شستشوی خودرو با آب فشار قوی آب به اطراف دوربین نپاشید.
- دوربین وسیله دقیقی است، لذا مراقب باشید به دوربین ضربه نخورد، زیرا ضربه می‌تواند عیب در سیستم دوربین بوجود آورد، باعث ایجاد شوک الکتریکی یا رخ دادن آتش سوزی گردد.

احتیاط

مراقب باشید هنگام تمیز کردن گرد و غبار یا برف از روی دوربین به پوشش محافظ دوربین خراشی وارد نگردد.

- جهت معطوف بودن کلیه حواس به رانندگی، هرگز تهویه مطبوع، بخاری و سیستم صوتی را در هنگام رانندگی تنظیم نکنید زیرا ممکن است باعث از دست دادن کنترل خودرو شود.
- در صورت مشاهده یا متوجه شدن به وجود دود یا بوی ناشی از سوختگی، پاشش مایع یا افتادن جسمی به داخل دستگاه یا رخ دادن هر مورد غیرعادی، سریعاً دستگاه صوتی را خاموش کنید و به نمایندگی نپسان مراجعه نمایید. لازم به ذکر است که عدم رفع عیب می‌تواند باعث بروز تصادف، آتش سوزی یا شوک برقی (الکتریکی) گردد.
- جهت جلوگیری از بروز تصادف، آتش سوزی یا شوک برقی (الکتریکی) احتمالی، هرگز سیستم صوتی را باز یا دستکاری نکنید.

احتیاط

جهت جلوگیری از ضعیف شدن باتری خودرو، از سیستم صوتی زمانی که موتور خودرو روشن است استفاده نمایید و در صورت خاموش بودن موتور از آن به مدت بسیار کوتاه استفاده کنید. در غیر این صورت باعث ضعیف شدن باتری خودرو می‌گردد.

نحوه خواندن خطوط نمایش داده شده

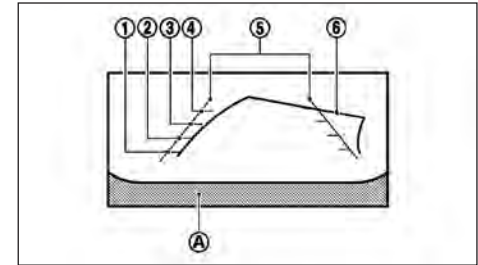

⚠ هشدار

- از خطوط نمایش داده شده به عنوان خط راهنمای تعیین جهات و خط مبنا استفاده کنید. کیفیت و دقت خطوط بسیار زیاد تحت تأثیر تعداد سرنشین، میزان سوخت، موقعیت خودرو، شرایط و کلاس و درجه شیب جاده قرار می‌گیرد.
- هنگامی که خودرو روی جاده مسطح آسفالت شده قرار دارد، خط راهنمای فاصله و خط راهنمای پهنای خودرو فقط به عنوان خط راهنمای تعیین جهات و خط مبنا باید مورد استفاده قرار گیرند. لازم به ذکر است که فواصل نشان داده شده روی صفحه نمایشگر فقط به عنوان فواصل مبنا می‌باشند و با فواصل حقیقی بین خودرو و اجسام نمایش داده شده روی صفحه نمایشگر مغایرت دارند. این بدان معنی است که فاصله حقیقی بین خودرو و اجسام، با آنچه که در صفحه نمایشگر نشان داده شده است متفاوت می‌باشد.
- هنگام حرکت دنده عقب در سربالایی اجسام در صفحه نمایشگر دورتر از آن هستند که ظاهر می‌شوند. هنگام حرکت دنده عقب در سر پائینی اجسام در صفحه نمایشگر نزدیکتر از آن هستند که ظاهر می‌شوند.

جهت تشخیص فاصله اجسام تا خودرو از آینه داخلی استفاده کنید یا سر خود را به عقب برگردانید. پهنای خودرو و خطوط سیر محاسبه شده، پهن تر از پهنای و خط سیر حقیقی می‌باشند.

فواصل خطوط راهنما که بر روی مونیتور نمایش داده می‌شود، شامل پهنای خودرو و فاصله بین اشیاء تا سپر عقب (A) می‌باشد.

فاصله خطوط راهنما (1) تا (4)، فاصله مانع از سپر را به ترتیب زیر نشان می‌دهد:

- خط قرمز (1): تقریباً نیم متر
 - خط زرد (2): تقریباً یک متر
 - خط سبز (3): تقریباً دو متر
 - خط سبز (4): تقریباً سه متر
- خطوط راهنمای پهنای خودرو (5)

خطوط راهنمای پهنای خودرو، پهنای خودرو را هنگام حرکت به عقب نشان می‌دهد.

تفاوت بین فواصل محاسبه شده و فواصل واقعی

هنگامی که خودرو روی جاده مسطح آسفالت شده قرار دارد، خط راهنمای فاصله و خط راهنمای پهنای خودرو فقط به عنوان خط راهنمای تعیین جهات و خط مبنا باید مورد استفاده قرار گیرند. لازم به ذکر است که فواصل نشان داده شده روی صفحه نمایشگر فقط به عنوان فواصل مبنا می‌باشند و با فواصل حقیقی بین خودرو و اجسام نمایش داده شده روی صفحه نمایشگر مغایرت دارند. این بدان معنی است که فاصله حقیقی بین خودرو و اجسام، با آنچه که در صفحه نمایشگر نشان داده شده است متفاوت می‌باشد.

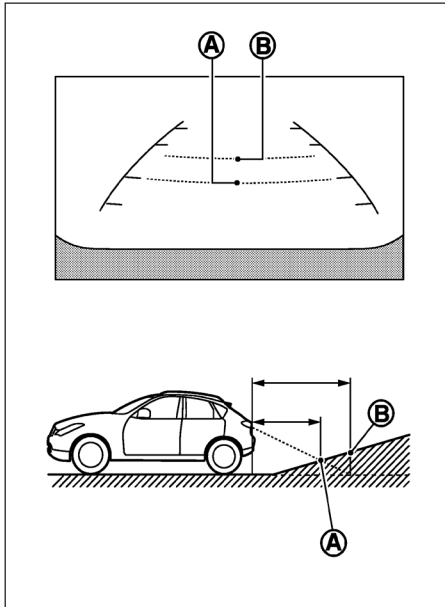

حرکت به عقب در سربالایی با شیب تند

هنگامی که در سربالایی با شیب تند حرکت به عقب می‌کنید، خطوط راهنمای فاصله و خطوط راهنمای پهنای خودرو نزدیکتر از فاصله حقیقی نشان داده می‌شوند. برای مثال، فاصله در صفحه نمایشگر ۱ متر تا نقطه (A) را نشان می‌دهد، اما فاصله ۱ متر تا نقطه (B) می‌باشد. لازم به ذکر است که هر شیئی بالای شیب در صفحه نمایشگر دورتر از آن است که ظاهر می‌شود.

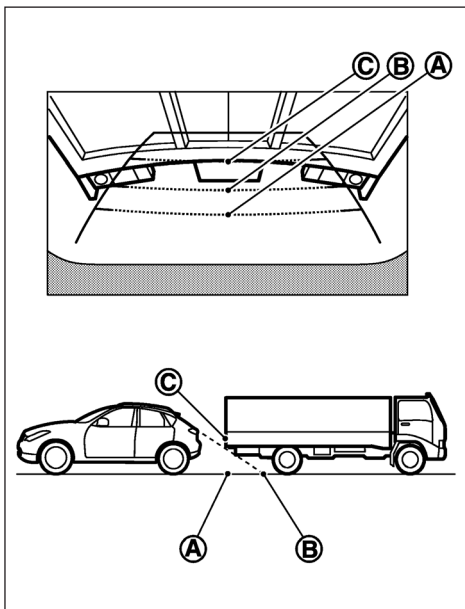

حرکت به عقب پشت یک جسم ساکن در صفحه نمایشگر نقطه (C) از نقطه (B) دورتر نشان داده شده است. اما نقطه (C) و نقطه (A) در حقیقت در یک فاصله از خودرو می‌باشد. اگر جسم از مسیر حقیقی حرکت به عقب تجاوز کند، خودرو ممکن است هنگامی که به عقب (به طرف نقطه (A)) حرکت می‌کند با جسم برخورد کند.

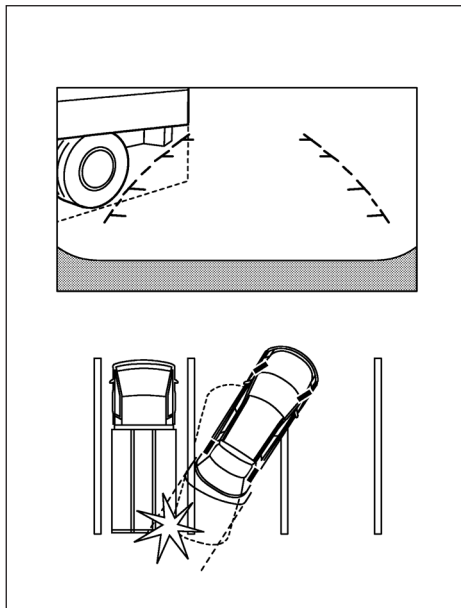

حرکت به عقب نزدیک یک جسم ساکن در صفحه نمایشگر خطوط سیر محاسبه شده (A) برخورد با جسم ساکن را نشان نمی‌دهد، ولی اگر خودرو از خط سیر حقیقی خود تجاوز کند ممکن است به جسم برخورد کند.

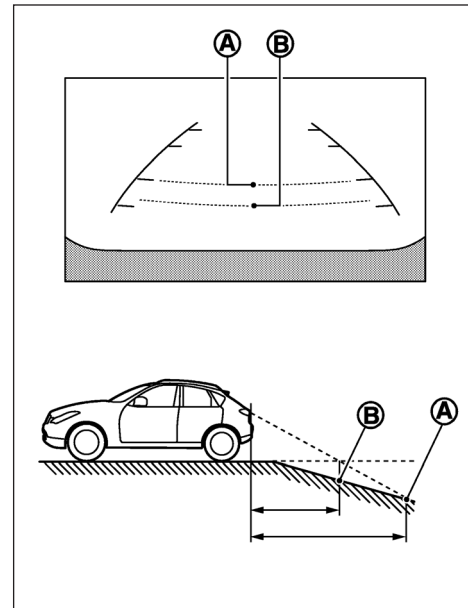

حرکت به عقب در سرپایینی با شیب تند هنگامی که در سر پایینی با شیب تند حرکت به عقب می‌کنید، خطوط راهنمای فاصله و خطوط راهنمای پهنای خودرو دورتر از فاصله حقیقی نشان داده می‌شوند. برای مثال، فاصله در صفحه نمایشگر ۱ متر تا نقطه (A) را نشان می‌دهد، اما فاصله حقیقی ۱ متر تا نقطه (B) می‌باشد. لازم به ذکر است که هر شیئی بالای شیب در صفحه نمایشگر نزدیکتر از آن است که ظاهر می‌شود.

نکاتی در خصوص کار با سیستم صفحه نمایشگر دید عقب خودرو

- هنگامی که دسته دنده در موقعیت عقب R (Reverse) قرار گیرد، صفحه نمایشگر بطور خودکار نمای عقب خودرو را نشان می‌دهد. در این تغییر صفحه نمایش، رادیو هم‌چنان کار می‌کند و صدای آن به گوش می‌رسد.
- امکان دارد که تغییر تصویر در صفحه نمایش زمانی طول بکشد هنگامی که دسته دنده از موقعیت‌های دیگر در موقعیت دنده عقب R (Reverse) قرار گیرد یا از دنده عقب در موقعیت دنده‌های دیگر قرار داده شود. هم‌چنین تصویر اجسام ممکن است پس از آن که صفحه نمایش عوض شود چند لحظه زمان ببرد تا واضح شود.
- هنگامی که دما به شدت بالا یا پایین است، ممکن است صفحه نمایش اجسام را بطور واضح نشان ندهد. این نشان دهنده عیب سیستم نمی‌باشد.
- زمانی که نور مستقیم به دوربین می‌تابد، ممکن است اجسام به وضوح نشان داده نشود. این نشان دهنده عیب سیستم نمی‌باشد.
- امکان رویت خطوط عمودی روی اجسام (که ناشی از انعکاس نور سپر است) در صفحه نمایشگر می‌باشد. این نشان دهنده عیب سیستم نمی‌باشد.
- صفحه نمایشگر ممکن است تحت تأثیر نور لامپ مهتابی بلرزد یا سوسو کند. این نشان دهنده عیب سیستم نمی‌باشد.
- رنگ‌های تصویر اجسام در صفحه نمایشگر دید عقب خودرو ممکن است تا حدی با رنگ واقعی اجسام تفاوت داشته باشد.
- امکان دارد تصویر اجسام در تاریکی یا شب روی صفحه نمایشگر بطور واضح نشان داده نشوند. این نشان دهنده عیب سیستم نمی‌باشد.

- امکان دارد گردوغبار، باران یا برف بر روی دوربین باعث عدم نشان دادن تصویر واضح از اجسام روی صفحه نمایشگر دید عقب خودرو شود. دوربین را تمیز کنید.
- دوربین را با موادی مانند الکل، بنزین، یا تینر تمیز نکنید. این نوع مواد باعث بی‌رنگی و رنگ‌رفتگی دوربین خواهند شد. جهت تمیز کردن دوربین، از دستمال آغشته به ماده تمیزکننده رقیق استفاده کنید و سپس با دستمال تمیز آن را خشک کنید.
- مراقب باشید دوربین صدمه نبیند. دوربین صدمه دیده نمی‌تواند تصاویر صحیح به صفحه نمایشگر ارسال کند.
- شیشه دوربین را با مواد براق‌کننده مانند پولیش تمیز نکنید. در صورت آغشته بودن شیشه دوربین به مواد براق‌کننده، آن را با دستمال آغشته به ماده تمیزکننده رقیق شده با آب تمیز کنید.

(Reverse) قرار داده تا صفحه نمایش دید اطراف فعال شود. صفحه نمایش دیدهای مختلفی از موقعیت‌های خودرو را نشان می‌دهد.

توجه

در ابتدای عملکرد، خطوط گوشه برای ۳ ثانیه به رنگ زرد چشمک می‌زند. این نشانه خرابی نیست بلکه یادآوری برای احتیاط می‌باشد.

دیدهای موجود:

- دید مانیتور ۳۶۰ درجه (دید اطراف خودرو)
 - دید جلو و جانبی (دید اطراف و جلوی چرخ جانبی سرنشین جلو)
 - دید جلو (دید به جلوی خودرو)
 - دید عقب (دید به عقب خودرو)
- این سیستم به عنوان کمکی برای راننده در موقعیت‌هایی مثل پارک دوبل و پارک در پارکینگ طراحی شده است.

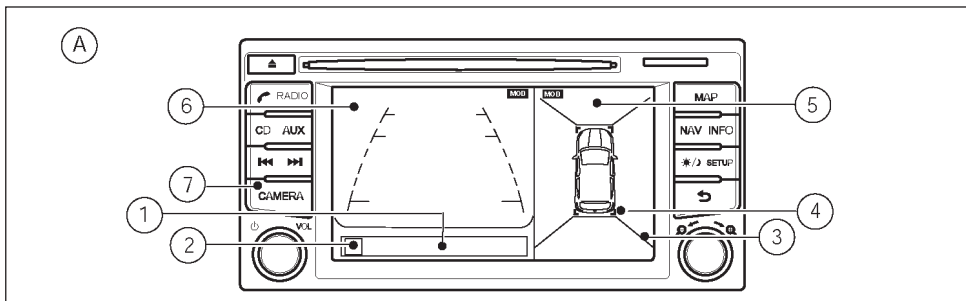

(A) رانندگی با فرمان چپ

① پیام هشدار

② نشانگر دید جلو یا عقب

③ خطوط دید گوشه‌های سیستم مانیتور دید ۳۶۰ درجه

④ نشان دید گوشه‌های سیستم مانیتور دید ۳۶۰ درجه

⑤ دید سیستم مانیتور دید ۳۶۰ درجه یا دید جانبی و جلو

⑥ دید جلو یا عقب

⑦ دکمه CAMERA (دوربین)

هنگامی که کلید استارت در موقعیت ON قرار دارد، کلید

<CAMERA> را فشار داده و یا دسته دنده را در حالت R



هشدار

- صفحه نمایش برای استفاده در نور روز منظور شده است. از این سیستم در شرایط نوری بد استفاده نکنید.
- صفحه نمایشگر دید جلو خودرو، یک وسیله و ابزار راحتی و کمکی می‌باشد، لذا از آن به عنوان یک وسیله اصلی و قابل اتکا کامل جهت رانندگی استفاده نکنید چراکه نواحی هستند که در آن اجسام دیده نمی‌شوند. مخصوصاً چهار نقطه خودرو نقاط کوری هستند که اجسام در دیدهای چشم پرنده، جلو و یا عقب نشان داده نمی‌شوند. همیشه بیرون از پنجره را نگاه کنید و از حرکت کردن مطمئن شوید. راننده همیشه مسئول رعایت نکات ایمنی در هنگام پارک کردن و انجام دیگر مانورها می‌باشد.
- راننده همیشه مسئول رعایت نکات ایمنی در هنگام پارک کردن و انجام دیگر مانورها می‌باشد.
- هنگامی که آینه بغل جلو تا (جمع) شده است از صفحه نمایشگر دید جلو خودرو استفاده نکنید و مطمئن شوید که در صندوق عقب در هنگام استفاده از صفحه نمایش بسته می‌باشد.
- فاصله اجسامی که در صفحه نمایشگر دید جلو خودرو دیده می‌شوند با فاصله واقعی آن‌ها تفاوت دارد.
- دوربین‌ها بر روی شبکه پنجره‌ای جلو، آینه‌های بیرون و بالای پلاک پشت نصب شده‌اند. هیچ چیزی را بر روی دوربین‌ها قرار ندهید.
- به منظور جلوگیری از ورود آب به داخل سیستم دوربین و جمع شدن بخار یا قطرات آب روی عدسی (لنز) آن و در نتیجه ایجاد خرابی و عیب در سیستم دوربین یا

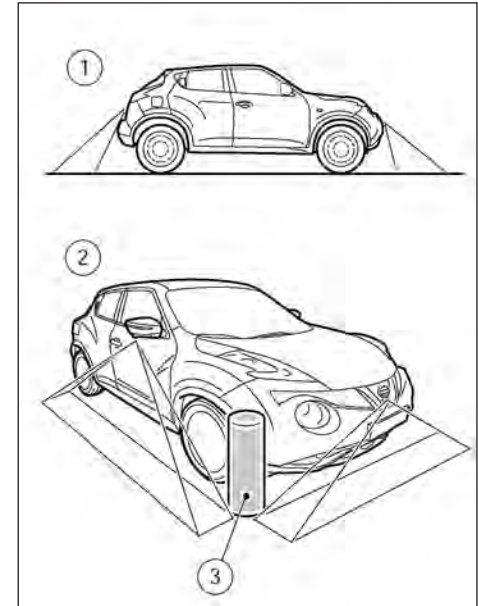

نواحی وجود دارند که سیستم اجسام را نشان نمی‌دهد و برای اجسام در حال حرکت هشدار نمی‌دهد. زمانی که صفحه نمایش جلو و یا عقب را نشان می‌دهد، اجسام پایین‌تر از سپر و یا روی زمین قابل دیدن نمی‌باشند (1). وقتی که در حالت دید مانیتور ۳۶۰ درجه هستید، جسم بلندی که در نزدیکی شکاف دوربین (3) باشد، در صفحه نمایش نشان داده نمی‌شود (2).

شوک الکتریکی، رخ دادن آتش‌سوزی هرگز هنگام شستشوی خودرو با آب فشار قوی آب به اطراف دوربین نباشد.

• دوربین وسیله دقیقی است، لذا مراقب باشید به دوربین ضربه نخورد، زیرا ضربه می‌تواند عیب در سیستم دوربین بوجود آورد، باعث ایجاد شوک الکتریکی یا رخ دادن آتش‌سوزی گردد.

احتیاط

در هنگام تمیز کردن گرد و خاک و یا برف از دوربین جلو، مراقب باشید تا لنز خط و خش نیافتد.

توجه

رنگ دید در صفحه نمایش با دید واقعی متفاوت می‌باشد، چرا که سیستم از دوربین های مادون قرمز استفاده می‌کند.

نحوه کار با سیستم

صفحه نمایش دید پیرامون خودرو شامل صفحه‌های جلو، عقب، چپ و راست می‌باشد. می‌توانید ترکیبی از دیدهای مختلف را همان‌طور که نمایش داده شده است مشاهده کنید.

(A): صفحه هدایت و یا صوتی قبل از عملکرد صفحه نمایش دید پیرامون خودرو.

- ① دید جلو و دید مانیتور ۳۶۰ درجه
- ② دید عقب و دید مانیتور ۳۶۰ درجه
- ③ دید جلو و دید جانبی جلو
- ④ دید عقب و دید جانبی جلو
- ⑤ دید عقب

➡ دسته دنده در موقعیت R

⚡ دسته دنده خارج از موقعیت R

➡ دکمه <CAMERA> را فشار دهید.

دو راه برای استفاده از صفحه نمایش وجود دارد:

- دنده R را انتخاب کنید.
- دکمه <CAMERA> را فشار دهید.

استفاده از سیستم با استفاده از دسته دنده

- زمانی که دسته دنده در موقعیت R قرار گیرد، صفحه نمایش بطور خودکار روشن می‌شود و دید عقبی و دید مانیتور ۳۶۰ درجه ② نمایش داده می‌شوند.
- زمانی که دسته دنده خارج از موقعیت R قرار گیرد (A)، صفحه نمایش از حالت صفحه نمایش به صفحه هدایت و یا صوتی تغییر پیدا می‌کند.

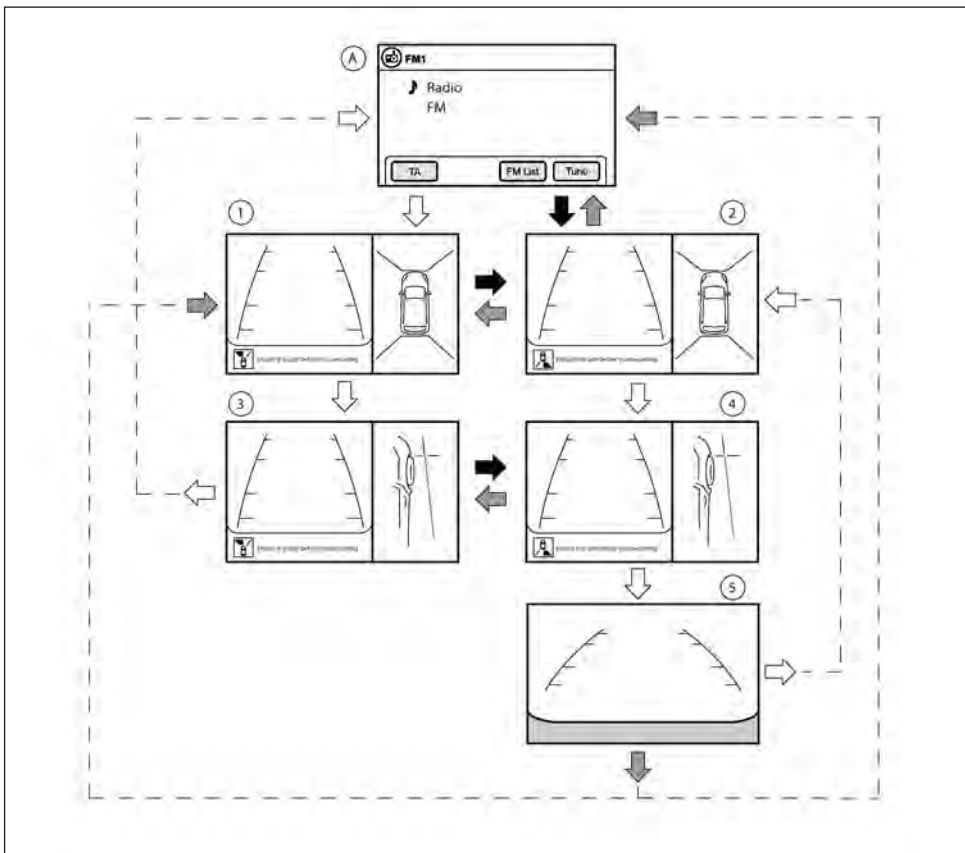

نمونه مربوط به مدل‌های فرمان سمت چپ، مدل‌های فرمان راست

- در موقعیت دنده R، دید عقب و دید مانیتور ۳۶۰ درجه (2) نشان داده می‌شود. زمانی که دکمه <CAMERA> فشار داده شود، دید جانبی سرنشین بر روی صفحه نمایش به دید جانبی جلو (4) تغییر پیدا می‌کند. با فشار دادن دوباره دکمه <CAMERA> به دید عقب (5) تغییر پیدا می‌کند. زمانی که دسته دنده از موقعیت R خارج شود، صفحه نمایش به قبل از صفحه نمایش دنده عقب تغییر می‌کند.
- دکمه <CAMERA> را از حالت (5) برای برگرداندن به دید عقب و دید مانیتور ۳۶۰ درجه (2) فشار دهید. استفاده از سیستم با استفاده از دکمه <CAMERA>
- زمانی که دکمه <CAMERA> فشار داده شود، صفحه نمایش دید پیرامون عمل می‌کند و دید جلو و دید مانیتور ۳۶۰ درجه نمایش داده می‌شوند (1).
- دید جلو و دید مانیتور ۳۶۰ درجه نمایش داده می‌شوند ۱. زمانی که دکمه <CAMERA> دوباره فشار داده شود (3)، دید جانبی سرنشین بر روی صفحه نمایش به دید جانبی جلو تغییر پیدا می‌کند. با فشار دوباره دکمه <CAMERA> صفحه نمایش خاموش می‌شود.
- برای تغییر صفحه جانبی راننده بین دید جلو و عقب از دسته دنده استفاده کنید.
- زمانی که دسته دنده در موقعیت R نباشد و سرعت خودرو تقریباً از 10 km/h فراتر برود، صفحه نمایش از حالت صفحه نمایش به صفحه هدایت و یا صوتی تغییر پیدا می‌کند.

خطوط راهنما



هشدار

- صفحه نمایشگر دید جلو خودرو، یک وسیله و ابزار راحتی و کمکی می‌باشد، لذا از آن به عنوان یک وسیله اصلی و قابل اتکا کامل جهت رانندگی استفاده نکنید. همیشه سرتان را برگردانید و با چشم برای حرکت با دنده عقب از امن بودن مطمئن شوید. همیشه به آرامی دنده عقب بگیرد.
- از آینه‌ها استفاده کنید و یا حتماً برای ارزیابی فواصل تا اجسام به درستی نگاه کنید.
- به خاطر استفاده از لنز زاویه باز در سیستم، فاصله اجسامی که در صفحه نمایشگر خودرو دیده می‌شوند با فاصله واقعی آن‌ها تفاوت دارد.
- این اجسام در صفحه نمایشگر مانند تصاویر در آینه‌های داخل و بیرون از نظر دیداری از روبرو دیده می‌شوند.
- هنگام حرکت به عقب، اطمینان حاصل کنید که درب صندوق عقب محکم بسته شده است.
- به علت محدودیت دامنه دید صفحه نمایشگر دید عقب، اجسام زیر سپر و قسمت‌های گوشه سپر در آن غیرقابل رویت می‌باشند.
- از گذاشتن اشیاء (اجسام) روی دوربین عقب خودداری نمایید. دوربین عقب بالای پلاک عقب خودرو نصب شده است.
- به منظور جلوگیری از ورود آب به داخل سیستم دوربین و جمع شدن بخار یا قطرات آب روی عدسی (لنز) آن و در نتیجه ایجاد خرابی و عیب در سیستم دوربین یا شوک الکتریکی، رخ دادن آتش سوزی هرگز هنگام شستشوی خودرو با آب فشار قوی آب به اطراف دوربین نپاشید.

- دوربین وسیله دقیقی است، لذا مراقب باشید به دوربین ضربه نخورد، زیرا ضربه می‌تواند عیب در سیستم دوربین بوجود آورد، باعث ایجاد شوک الکتریکی یا رخ دادن آتش سوزی گردد.
- هنگامی که خودرو روی جاده مسطح آسفالت شده قرار دارد، خط راهنمای فاصله و خط راهنمای پهنای خودرو فقط به عنوان خط راهنمای تعیین جهات و خط مبنا باید مورد استفاده قرار گیرند. لازم به ذکر است که فواصل نشان داده شده روی صفحه نمایشگر فقط به عنوان فواصل مبنا می‌باشند و با فواصل حقیقی بین خودرو و اجسام نمایش داده شده روی صفحه نمایشگر مغایرت دارند. این بدان معنی است که فاصله حقیقی بین خودرو و اجسام، با آنچه که در صفحه نمایشگر نشان داده شده است متفاوت می‌باشد.
- از خطوط نمایش داده شده و دید چشم پرنده به عنوان خط راهنمای تعیین جهات و خط مبنا استفاده کنید. کیفیت و دقت خطوط و دید چشم پرنده بسیار زیاد تحت تاثیر تعداد سرنشین، میزان سوخت، موقعیت خودرو، شرایط و کلاس و درجه جاده قرار می‌گیرد.
- اگر لاستیک‌ها با لاستیک‌هایی با سایزی متفاوت جایگزین شده‌اند، خط سیر محاسبه شده و دید چشم پرنده ممکن است به اشتباه نمایش داده شوند.
- هنگام حرکت دنده عقب در سربالایی اجسام در صفحه نمایشگر دورتر از آن هستند که ظاهر می‌شوند. هنگام حرکت دنده عقب در سربایینی اجسام در صفحه نمایشگر نزدیکتر از آن هستند که ظاهر می‌شوند. جهت تشخیص فاصله اجسام تا خودرو از آینه داخلی استفاده کنید یا سر خود را به عقب برگردانید.
- پهنای خودرو و خطوط سیر محاسبه شده، پهن‌تر از پهنای و خط سیر حقیقی می‌باشند.

توجه
 زمانی که صفحه نمایش دید جلو را نشان می‌دهد و فرمان حدود ۹۰ درجه بچرخد و یا کمتر از موقعیت معمول فرمان باشد، هر دو خطوط سیر محاسبه شده ۶ نمایش داده می‌شوند. زمانی که فرمان به زاویه تقریباً ۹۰ درجه و یا بیشتر بچرخد، خطی فقط در جهت مخالف چرخش نشان داده می‌شود.

دید مانیتور ۳۶۰ درجه



هشدار

- اجسام در دید مانیتور ۳۶۰ درجه دورتر از فاصله واقعیشان به نظر می‌رسند، چرا که دید چشم پرنده، دید کاذبی است که با ترکیب دیدها از دوربین‌های روی آینه‌های بیرون، جلو و عقب پردازش می‌شود.
- اجسام بلندی همچون جدول خیابان و خودرو ممکن هستند که ناهم‌تراز دیده شوند و یا در شکاف دیدها نشان داده نشوند.
- اجسامی که بالاتر از دوربین باشند، نمایش داده نمی‌شوند.
- زمانی که موقعیت دوربین تغییر کند، دید مانیتور ۳۶۰ درجه ممکن است به اشتباه نمایش دهد.
- خط بر روی زمین ممکن است آنطور که در شکاف دیدها صاف دیده می‌شود، ناهم‌تراز دیده شود. هرچه خط از خودرو دورتر شود، ناهم‌ترازی آن بیشتر می‌شود.

- خط زرد ②: تقریباً یک متر
- خط سبز ③: تقریباً دو متر
- خط سبز ④: تقریباً سه متر

خطوط راهنمای ثابت پیش‌بینی پهنای خودرو ⑤:

خطوط راهنمای پهنای خودرو، پهنای خودرو را هنگام حرکت به عقب نشان می‌دهد.

خطوط مسیر محاسبه شده متحرک ⑥:

خطوط سیر محاسبه شده متحرک، زمانی که فرمان را بچرخانید روی صفحه نمایشگر ظاهر می‌گردد. خطوط سیر بستگی به میزان گردش فرمان، حرکت می‌کند و زمانی که فرمان صاف باشد، نشان داده نخواهد شد.
 دید جلو زمانی که سرعت خودرو بالای 10 km/h می‌باشد، نشان داده نخواهد شد.



هشدار

- به خاطر استفاده از لنز زاویه باز در سیستم، فاصله اجسامی که در صفحه نمایشگر خودرو دیده می‌شوند با فاصله واقعی آن‌ها تفاوت دارد. این اجسام در صفحه نمایشگر مانند تصاویر در آینه‌های داخل و بیرون از نظر دیداری از زویبرو دیده می‌شوند.
- در جاده‌های برفی یا لغزنده، ممکن است بین خط سیر محاسبه شده و خط واقعی مغایرت مشاهده گردد.
- به دلیل عدم نصب دوربین عقب در قسمت وسط عقب خودرو، خطوط سیر محاسبه شده نیز کمی متمایل به سمت راست روی صفحه نمایشگر ظاهر می‌شوند.

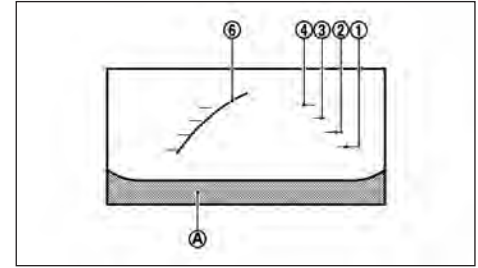

نمای جلو

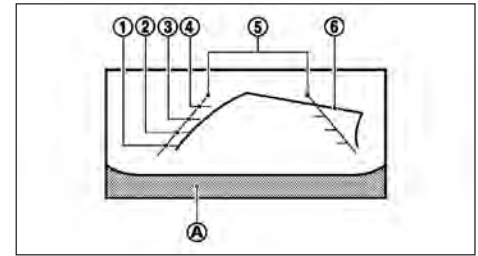

نمای عقب

دید جلو و عقب

خطوط راهنما که پهنای خودرو و فواصل تا اجسام را بر مبنای خط بدنه خودرو (A) نشان می‌دهد، بر روی صفحه نمایش نشان داده می‌شوند.

خطوط راهنمای فاصله:

فواصل را از بدنه خودرو نشان می‌دهد.

- خط قرمز ①: تقریباً نیم متر

خطوط راهنما که پهنا و جلوی انتهایی خودرو را نشان می دهند، بر روی صفحه نمایش نمایش داده می شوند. خط جلوی خودرو (1)، قسمت جلوی خودرو را نشان می دهد.

خط جانبی خودرو (2)، پهنای خودرو که شامل آینه ها نیز می باشد، را نشان می دهد.

امتداد (3) هر دو خطوط جلو (1) و جانبی (2) با خط چین سبز نشان داده می شود.

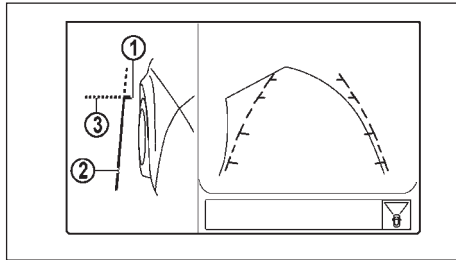

نمای جانبی جلو، مدل های فرمان سمت چپ

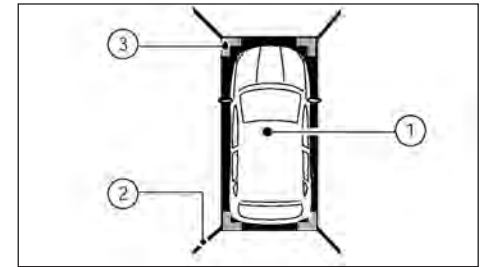

تفاوت بین فواصل محاسبه شده و فواصل واقعی



هنگامی که خودرو روی جاده مسطح آسفالت شده قرار دارد، خط راهنمای فاصله و خط راهنمای پهنای خودرو فقط به عنوان خط راهنمای تعیین جهات و خط مبنا باید مورد استفاده قرار گیرند. لازم به ذکر است که فواصل نشان داده شده روی صفحه نمایشگر فقط به عنوان فواصل مبنا می باشند و با فواصل حقیقی بین خودرو و اجسام نمایش داده شده روی صفحه نمایشگر مغایرت دارند. این بدان معنی است که فاصله حقیقی بین خودرو و اجسام، با آنچه که در صفحه نمایشگر نشان داده شده است متفاوت می باشد.

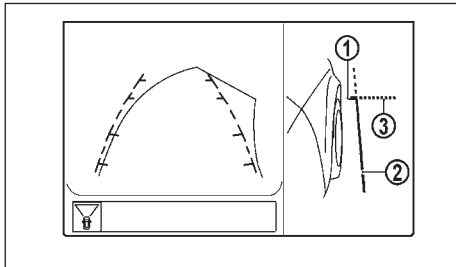

نمای جانبی جلو، مدل های فرمان سمت چپ

دید جانبی و جلو خودرو

خطوط راهنما:

احتیاط

فاصله واقعی تا اجسام ممکن است از آنچه که نشان داده می شود متفاوت باشد.

دید مانیتور ۳۶۰ درجه دید کلی از بالای خودرو نشان می دهد که کمک به تأیید موقعیت خودرو و مسیر محاسبه شده در فضای پارک و قرارگیری خودرو می کند. آیکن (1) خودرو، موقعیت خودرو را نشان می دهد.

توجه

اندازه آیکن خودرو در دید مانیتور ۳۶۰ درجه ممکن است با اندازه واقعی خودرو فرق داشته باشد.

زمان شروع استفاده، خطوط نمایان گردید. گوشه های خودرو (2) از هر چهار طرف به رنگ زرد به مدت ۳ ثانیه چشمک می زند. چهار گوشه خودرو (3) به رنگ قرمز نمایش می شود.

توجه

- نواحی که دوربین ها نمی توانند پوشش دهند به رنگ مشکی نشان داده می شوند.
- خطوط گوشه های نقاط کور (2)، در تمام چهار گوشه آیکن خودرو، به عنوان یادآور احتیاط به رنگ زرد چشمک می زند. این نشانه خرابی سیستم نیست.

حرکت نزدیک یک جسم ساکن

در صفحه نمایشگر خطوط سیر محاسبه شده (A) برخورد با جسم ساکن را نشان نمی‌دهد، ولی اگر خودرو از خط سیر حقیقی خود تجاوز کند ممکن است به جسم برخورد کند.



هشدار

فاصله نشان داده شده بر روی صفحه نمایش تنها برای محاسبه فاصله می‌باشد، فاصله واقعی تا اجسام ممکن است از آنچه که نشان داده می‌شود متفاوت باشد.

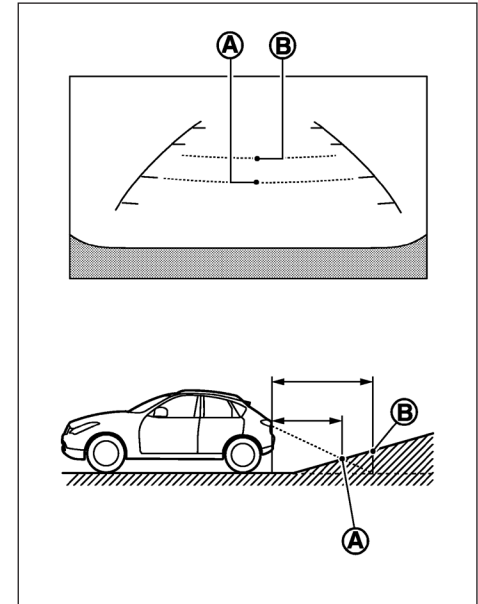
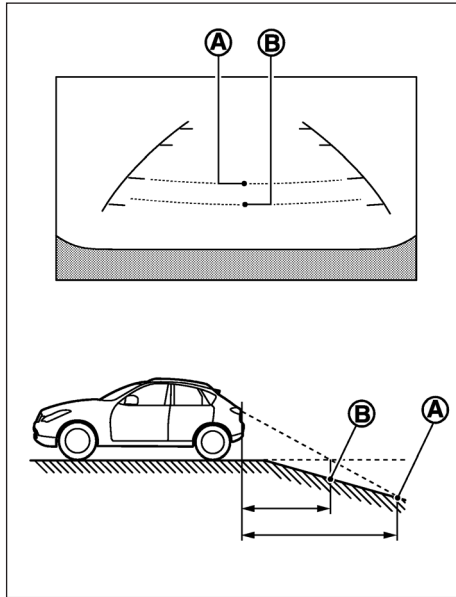

حرکت در سرپایینی با شیب تند

هنگامی که در سرپایینی با شیب تند حرکت می‌کنید، خطوط راهنمای فاصله و خطوط راهنمای پهنای خودرو دورتر از فاصله حقیقی نشان داده می‌شوند. برای مثال، فاصله در صفحه نمایشگر ۱ متر تا نقطه (A) را نشان می‌دهد، اما فاصله حقیقی ۱ متر تا نقطه (B) می‌باشد. لازم به ذکر است که هر شیئی بالای شیب در صفحه نمایشگر نزدیکتر از آن است که ظاهر می‌شود.

حرکت در سربالایی با شیب تند

هنگامی که در سربالایی با شیب تند حرکت می‌کنید، خطوط راهنمای فاصله و خطوط راهنمای پهنای خودرو نزدیکتر از فاصله حقیقی نشان داده می‌شوند. برای مثال، فاصله در صفحه نمایشگر ۱ متر تا نقطه (A) را نشان می‌دهد، اما فاصله ۱ متر تا نقطه (B) می‌باشد. لازم به ذکر است که هر شیئی بالای شیب در صفحه نمایشگر دورتر از آن است که ظاهر می‌شود.

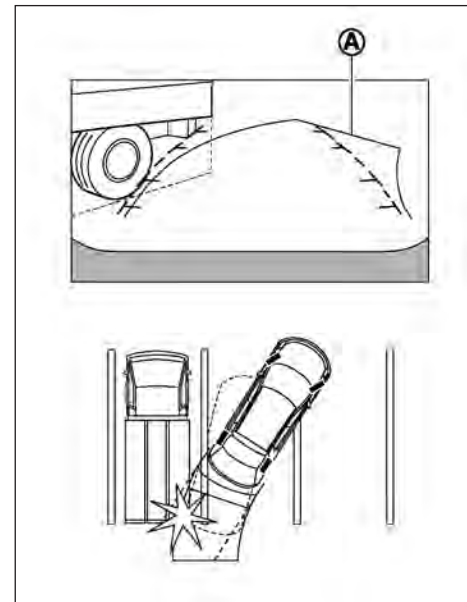
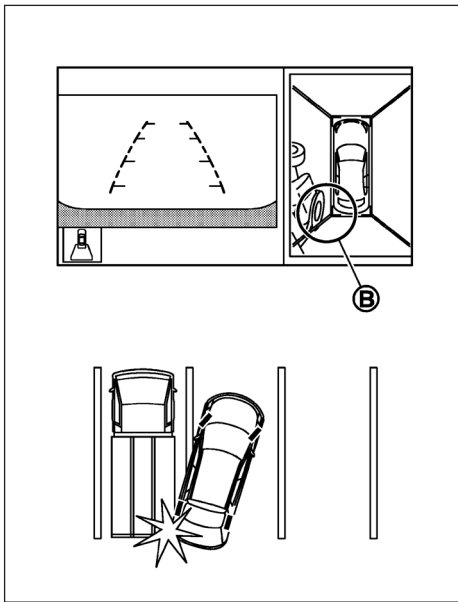
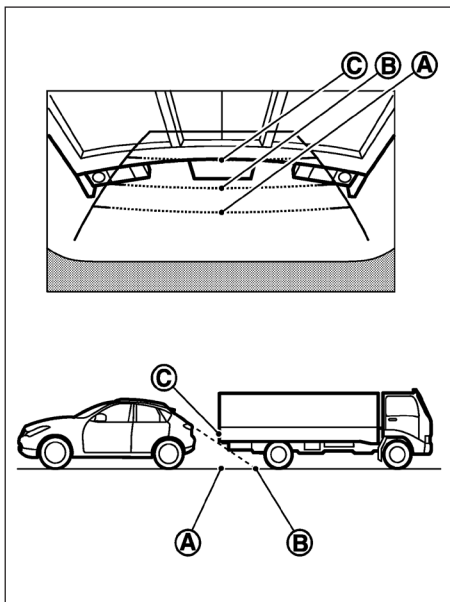

حرکت به سمت یک جسم نزدیک
موقعیت (C) دورتر از موقعیت (B) در صفحه نمایش
نشان داده می‌شود. اگرچه موقعیت (C) در واقع در فاصله
یکسانی همچون موقعیت (A) قرار دارد. خودرو ممکن
است زمانی که به سمت جسم حرکت می‌کند، با آن
برخورد کند اگر مسیر تا جسم موردنظر به صورت واقعی
محاسبه نشده باشد.

ممکن است که فاصله قابل رویت کوچکی بین خودرو و
جسم در دید مانیتور ۳۶۰ درجه (B) در صفحه نمایش
باشد.

خطوط سیر محاسبه شده (A) با اجسام در صفحه نمایش
برخورد نمی‌کند. اگرچه خودرو ممکن است که با اجسام
برخورد کند اگر از مسیر حرکت واقعی خارج شود.

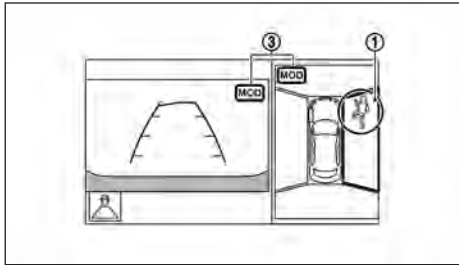

نمای مانیتور ۳۶۰ درجه

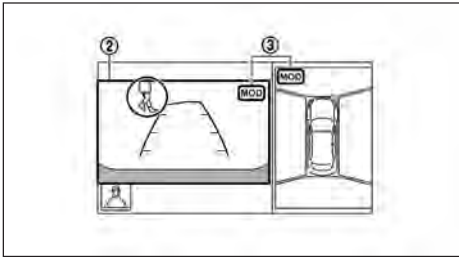

نمای جلو/نمای عقب

هشدار !

- سیستم MOD جایگزینی برای درست کار کردن با خودرو نیست و برای جلوگیری از برخورد با اجسام پیرامون خودرو طراحی نشده است. زمانی که مانوری می‌دهید، همیشه از آینه‌های بغل و عقب خودرو استفاده کنید و برگردید تا پیرامون خود را جهت انجام مانوری ایمن کنترل کنید.
- سیستم MOD نمی‌تواند اجسام ثابت پیرامون را تشخیص دهد.

شناسایی جسم متحرک (MOD)

سیستم شناسایی اجسام در حال حرکت (MOD) در هنگام خارج شدن از پارکینگ، مانور دادن در پارکینگ‌ها و دیگر موارد شبیه، می‌تواند راننده را از اجسام در حال حرکت پیرامون خودرو آگاه کند.

سیستم MOD اجسام در حال حرکت را با استفاده از تکنولوژی پردازش تصویر بر روی تصویر نشان داده شده در صفحه نمایش، تشخیص می‌دهد.

این سیستم زمانی که صفحه نمایش دوربین روشن است، در شرایط زیر کار می‌کند:

- زمانی که دسته دنده در موقعیت N و یا P (مدل‌های گیربکس اتوماتیک) قرار داشته باشد و یا ترمز دستی (در مدل‌های گیربکس معمولی) اعمال شده باشد و خودرو متوقف باشد، سیستم MOD اجسام در حال حرکت را در دید مانیتور ۳۶۰ درجه تشخیص می‌دهد. این سیستم زمانی که آینه‌های بیرون در حال بسته شدن و یا باز شدن باشند و یا دری باز باشد، عمل نخواهد کرد.
 - زمانی که دسته دنده در موقعیت D (مدل‌های گیربکس اتوماتیک) باشد و یا ترمز دستی (مدل‌های گیربکس معمولی) اعمال نشده باشد و سرعت خودرو تقریباً کمتر از 8 km/h باشد، این سیستم اجسام در حال حرکت را در دید جلو تشخیص می‌دهد.
 - زمانی که دسته دنده در موقعیت R باشد و سرعت خودرو تقریباً کمتر از 8 km/h باشد، این سیستم اجسام در حال حرکت را در دید عقب تشخیص می‌دهد. سیستم MOD زمانی که در صندوق عقب باز باشد عمل نخواهد کرد.
- این سیستم اجسام در حال حرکت را در دید جانبی جلو تشخیص نمی‌دهد. زمانی که در این دید هستید، نماد MOD نمایش داده نخواهد شد.

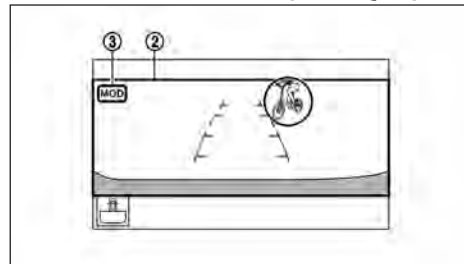

هشدار

- زمانی که تریلری را یدک می‌کشید، از سیستم MOD استفاده نکنید. سیستم ممکن است بدرستی عمل نکند.
- صدای اضافی (برای مثال صدای سیستم صوتی و یا صدای بیرون زمان باز بودن شیشه) ممکن است که با صدای زنگ سیستم تداخل کند و به درستی شنیده نشود.
- کارایی سیستم MOD بسته به شرایط زیست محیطی و اجسام پیرامون در موارد زیر محدود می‌شود:
 - زمانی که تضاد نوری پایینی بین پیش‌زمینه و اجسام متحرک باشد.
 - زمانی که منبع نور چشمک زنی وجود داشته باشد.
 - زمانی که نور شدیدی مانند نور جلوی خودروی دیگری یا نور خورشید وجود داشته باشد.
 - زمانی که جهت دوربین در جای همیشگی‌اش نباشد، مانند زمانی که آینه‌ها بسته هستند.
 - زمانی که گردو خاک، قطرات آب یا برف بر روی لنز دوربین باشد.
 - زمانی که موقعیت اجسام در حال حرکت در صفحه نمایش تغییر نکند.
- سیستم MOD ممکن است که چیزی شبیه قطرات آب جاری بر روی لنز دوربین، دود سفید رنگ اگزوز، سایه‌های در حال حرکت و غیره را تشخیص دهد.
- سیستم MOD ممکن است بسته به سرعت، جهت، فاصله و یا شکل اجسام در حال حرکت به درستی عمل نکند.

- اگر به قطعاتی از خودروی شما که دوربین روی آن نصب است صدمه وارد شده باشد، این اتفاق باعث خمیدگی و یا تغییر جهت دید دوربین می‌گردد و سیستم MOD اجسام را به درستی تشخیص نمی‌دهد.

نگهداری از دوربین

اگر خاک، باران یا برف بر روی دوربین انباشته شود، سیستم MOD ممکن است به درستی کار نکند. دوربین را تمیز کنید.

نحوه تنظیم صفحه نمایش

برای تنظیم روشنایی صفحه نمایش، از تنظیمات توصیف شده در دفترچه راهنمای NissanConnect ارائه شده استفاده کنید.

تنظیمات را زمانی که خودرو در حال حرکت است تنظیم نکنید. مطمئن شوید که ترمز دستی کاملاً بالا کشیده شده باشد.

تنظیمات صفحه نمایش دید جانبی خودرو

برای روشن با خاموش کردن سیستم MOD، طبق روش زیر ادامه دهید:

- (۱) دکمه **SETUP** را فشار دهید
- (۲) کلید System را لمس کنید.
- (۳) کلید Driving Aids را لمس کنید.

زمانی که سیستم MOD جسم در حال حرکتی را در پیرامون خودرو تشخیص دهد، قاب زرد رنگ بر روی دیدی که اجسام تشخیص داده شده‌اند، نمایش داده می‌شود و صدای زنگی یک بار شنیده می‌شود. در حالی که سیستم MOD اجسام در حال حرکت را باز هم تشخیص دهد، قاب زرد رنگ همچنان نمایش داده خواهد شد.

در دید مانیتور ۳۶۰ درجه، قاب زرد رنگ ① بر روی هر تصویر دوربین (جلو، عقب، راست و چپ) بسته به مکان تشخیص اجسام، نمایش داده خواهد شد.

قاب زرد رنگ ② بر روی هر دیدی در حالت‌های دید جلو، دید باز جلو، دید عقب و دید باز عقب نمایش داده می‌شود. یک نماد MOD آبی رنگ ③ در دیدی که سیستم MOD کار می‌کند نمایش داده می‌شود. نماد MOD خاکستری رنگ در دیدی که سیستم MOD کار نمی‌کند نمایش داده می‌شود.

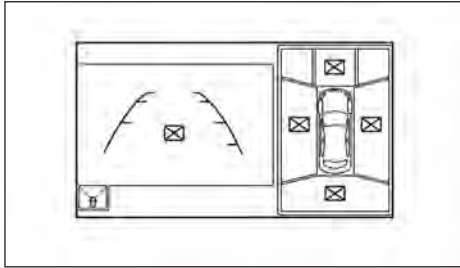

زمانی که نماد [X] بر روی صفحه نمایش داده می‌شود، تصویر دوربین ممکن است که از دستگاه‌های پیرامون اختلالات الکتریکی موقتی دریافت کند. این مشکل جلوگیری از عملکرد عادی رانندگی نمی‌کند اما اگر اغلب این اتفاق می‌افتد، سیستم بایستی توسط نمایندگی مجاز نسیان بازرسی شود.

نکات نحوه کار با سیستم

- دسته دنده در هر موقعیتی غیر از موقعیت R باشد، صفحه نمایشگر بعد مدت ۳ دقیقه پس از فشار دادن دکمه دوربین <CAMERA> به صفحه قبلی باز می‌گردد.
- زمانی که دید عوض شده است، تصویرهای صفحه نمایش ممکن است با کمی تأخیر نمایش داده شوند.
- هنگامی که دما به شدت بالا یا پایین است، ممکن است صفحه نمایش اجسام را بطور واضح نشان ندهد. این نشان‌دهنده عیب سیستم نمی‌باشد.

[شناسایی جسم متحرک (MOD):]

فعال یا غیرفعال کردن حالت (MOD).

زمانی که این مورد برای حالت روشن تنظیم شده است، MOD فعال است. زمانی که این مورد خاموش است (نشانگر خاموش می‌شود)، سیستم MOD غیر فعال می‌شود.

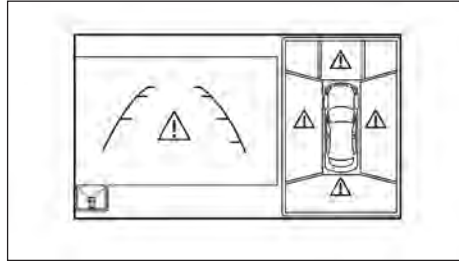

خرابی دید

زمانی که نماد [!] بر روی صفحه نمایش داده می‌شود، شرایط غیر عادی در صفحه نمایش دید پیرامون وجود دارد. این خرابی جلوگیری از عملکرد عادی رانندگی نمی‌کند اما سیستم بایستی توسط نمایندگی مجاز نسیان بازرسی شود.

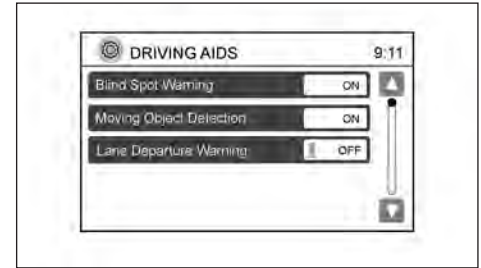

۴) کلید Moving Object Detection را برای ON یا OFF کردن لمس کنید.

تنظیم موارد

طرح‌ها و موارد نمایش داده شده بر روی صفحه ممکن است بسته به نوع مدل‌ها متفاوت باشد.

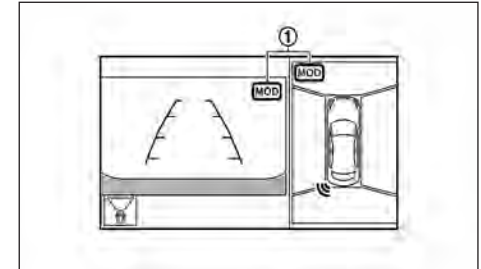

هواکش‌ها

هواکش‌های وسط

زمانی که نور مستقیم به دوربین می‌تابد، ممکن است اجسام به وضوح نشان داده نشود. این نشان‌دهنده عیب سیستم نمی‌باشد.

صفحه نمایشگر ممکن است تحت تأثیر نور لامپ مهتابی بلرزد یا سو سو کند. این نشان‌دهنده عیب سیستم نمی‌باشد.

رنگ‌های تصویر اجسام در صفحه نمایشگر دید عقب خودرو ممکن است تا حدی با رنگ واقعی اجسام تفاوت داشته باشد.

امکان دارد تصویر اجسام در تاریکی یا شب روی صفحه نمایشگر به طور واضح نشان داده نشوند. این نشان‌دهنده عیب سیستم نمی‌باشد.

ممکن است تفاوت‌هایی بین دقت نور هر یک از دیدهای دوربین‌های دید مانیتور ۳۶۰ درجه باشد.

امکان دارد گردوغبار، باران یا برف بروی دوربین باعث عدم نشان دادن تصویر واضح از اجسام روی صفحه نمایشگر دید عقب خودرو شود. دوربین را تمیز کنید.

دوربین را با موادی مانند الکل، بنزین، یا تینر تمیز نکنید. این نوع مواد باعث بی‌رنگی و رنگ رفتگی دوربین خواهند شد. جهت تمیز کردن دوربین، از دستمال آغشته به ماده تمیزکننده رقیق استفاده کنید و سپس با دستمال تمیز آن را خشک کنید.

مراقب باشید دوربین صدمه نبیند. دوربین صدمه دیده نمی‌تواند تصاویر صحیح به صفحه نمایشگر ارسال کند.

شیشه دوربین را با مواد براق‌کننده مانند پولیش تمیز نکنید. در صورت آغشته بودن شیشه دوربین به مواد براق‌کننده، آن را با دستمال آغشته به ماده تمیزکننده رقیق شده با آب تمیز کنید.

تهویه مطبوع و بخاری



هشدار

بخاری و سیستم تهویه مطبوع فقط زمانی که موتور روشن است کار می‌کنند.

هرگز کودکان یا افرادی که در حالت عادی به کمک دیگران نیاز دارند، تنها در خودرو رها نکنید. حتی حیوانات خانگی نیز نباید در خودرو تنها بمانند زیرا ممکن است ندانسته کلیدها یا کنترل‌ها را فعال کنند و به طور ناگهانی در معرض خطر قرار گرفته و به خودشان آسیب برسانند. در هوای گرم و روزهای آفتابی، ممکن است دما آتقدر بالا باشد که باعث بروز صدمات جدی یا حتی مرگ‌آور در افراد یا حیوانات شود.

برای مدت طولانی از سیستم گردش مجدد هوای داخل اتاق استفاده نکنید، چون ممکن است هوای داخل خودرو سنگین شده و شیشه‌ها بخار کنند.

در حین رانندگی بخاری و سیستم تهویه مطبوع را تنظیم نکنید، زیرا راننده می‌بایست تمامی حواس خود را معطوف به هدایت خودرو نماید.

توجه

زمانی که تهویه هوا روشن می‌باشد، رطوبت هوا جذب شده توسط سیستم تهویه مطبوع به صورت ایمن از زیر خودرو تخلیه می‌شود.

اثر رطوبت و آب‌های روی زمین عادی می‌باشد.

بوهای داخل و خارج خودرو می‌تواند از طریق هواکش‌های سیستم تهویه مطبوع وارد قسمت سرنشینان شود.

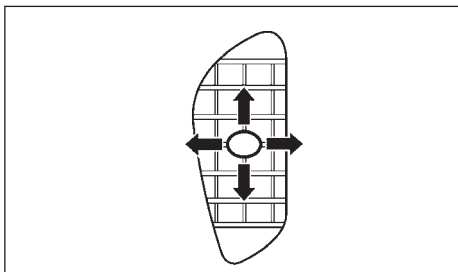

با حرکت دادن دکمه وسط هواکش‌ها به (بالا/پایین، چپ/راست) جهت جریان هوای هواکش‌ها را در وضعیت مورد نظر تنظیم کنید.

هواکش‌های جانبی

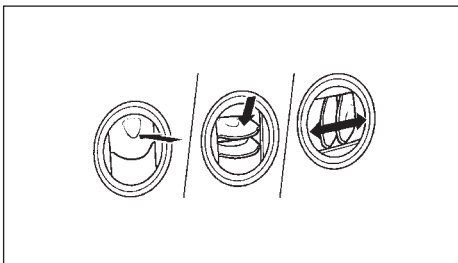

برای باز و بسته کردن هواکش‌ها و تنظیم جهت مسیر هوای هواکش‌ها، همانطور که نمایش داده شده است عمل کنید.

زمانی که در حالت پارک هستید، حالت چرخش هوا (چرخش) را به حالت چرخش هوای خارج (چرخش) تنظیم کنید. این کار امکان این را می‌دهد که هوای تازه وارد قسمت سرنشینان شود. این روش کمک در کاهش بوهای داخل خودرو می‌کند.

● مدل‌های با سیستم خاموش/ روشن

زمانی که موتور توسط سیستم خاموش/ روشن متوقف می‌گردد، جریان هوا را به سمت زیر شیشه هدایت کنید تا فن سیستم تهویه مطبوع روشن شود یا شیشه گرم‌کن‌های عقب را روشن کنید تا موتور به صورت اتوماتیک روشن شود.

زمانی که موتور روشن می‌شود، جریان هوا را به سمت زیر شیشه‌های جلو زمانی که فن بخاری روشن است هدایت کنید یا کلید شیشه گرم‌کن عقب را روشن نمایید تا جلوگیری کند از فعالیت سیستم خاموش/ روشن شدن اتوماتیک و خاموش شدن موتور.

سیستم خاموش / روشن جلوگیری می‌کند از مصرف بی‌دلیل سوخت و خروج گازهای آلاینده از اگزوز.

زمانی که موتور توسط سیستم خاموش/ روشن متوقف می‌شود کارایی سیستم بخاری و تهویه مطبوع کاهش می‌یابد. برای دستیابی به تمام توانایی بخاری و تهویه مطبوع موتور را روشن کنید و سیستم خاموش/ روشن را خاموش نمایید.

جهت کسب اطلاعات بیشتر از سیستم خاموش/ روشن مراجعه شود به "سیستم خاموش/ روشن (در صورت تجهیز)" در قسمت "۵. روشن کردن خودرو و رانندگی" بخاری و سیستم تهویه مطبوع فقط زمانی که موتور روشن است کار می‌کنند، اما فن‌دمنده هوا زمانی که سوئیچ در حالت ON باشد نیز کار می‌کند.

هنگامی که دمای مایع خنک‌کن موتور و خارج خودرو پایین است، هوای خروجی تهویه مطبوع سمت پاها (پایین) کار نمی‌کند و این یک ایراد محسوب نمی‌شود. هنگامی که دمای مایع خنک‌کن موتور نرمال شد هوای خروجی تهویه مطبوع سمت پایین به کار می‌افتد.

سنسورهای ① و ② نصب شده روی جلو داشبورد دمای هوا را ثابت نگه می‌دارد. اطراف یا روی سنسورها را نپوشانید.

کنترل سرعت فن:

برای افزایش سرعت فن، کلید کنترل سرعت فن (☼) را ساعت گرد بچرخانید.

برای کاهش سرعت فن، کلید کنترل سرعت فن (☼) را پاد ساعت گرد بچرخانید.

عملکرد A/C (تهویه هوا) (در صورت تجهیز):

برای روشن یا خاموش کردن تهویه هوا دکمه <A/C> را فشار دهید. زمانی که تهویه هوا روشن باشد، چراغ نشانگر A/C بر روی دکمه روشن خواهد شد.

کنترل دما:

با گرداندن کلید کنترل دما می‌توان دمای هوای خروجی دلخواه را تنظیم نمود. کلید را بین موقعیت وسط و راست برای انتخاب دمای زیاد بچرخانید. کلید را بین موقعیت وسط و چپ برای انتخاب دمای پایین بچرخانید.

نحوه کار با سیستم بخاری

گرمایش:

این وضعیت زمانی مورد استفاده قرار می‌گیرد که راننده بخواهد تمام جریان هوای گرم را از خروجیهای پایینی به سمت کف اتاق و پای سرنشینان هدایت نماید.

۱. جهت گرمایش عادی اهرم هوای ورودی را در موقعیت **☼** قرار دهید.

۲. کلید کنترل مسیر جریان هوا را در وضعیت **☼** تنظیم نمایید.

۳. با استفاده از کلید تنظیم سرعت دوران فن (☼)، سرعت را در مقدار مطلوب تنظیم نمایید.

۴. کلید تنظیم دما را در وضعیت بین وسط و حداکثر دما تنظیم نمایید.

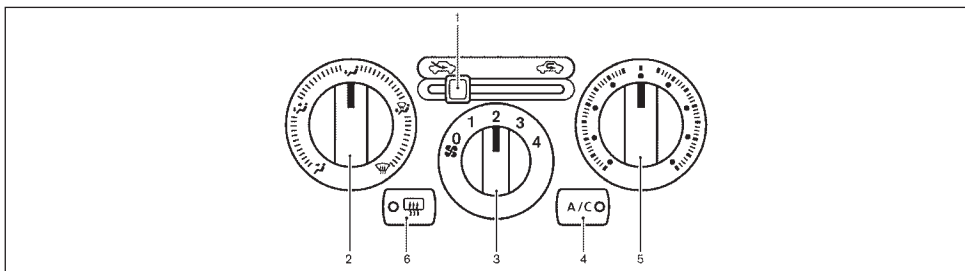

کنترل‌ها

تهویه مطبوع و بخاری دستی

۱. اهرم هوای ورودی (گردش هوای خارج/گردش **☼**)
هوای (☼) داخل

۲. کلید کنترل جهت جریان هوا

۳. کلید کنترل سرعت فن (☼)

۴. دکمه <A/C> (تهویه هوا) (در صورت تجهیز)

۵. دکمه کنترل دما

۶. دکمه گرم‌کن شیشه عقب (☼)

برای خاموش کردن تهویه مطبوع و بخاری، دکمه کنترل سرعت فن (☼) را در موقعیت OFF بچرخانید.

چرخش هوا از خارج:

اهرم ورود هوا را در موقعیت **☼** قرار دهید. هوا از بیرون وارد خودرو می‌شود.

چرخش هوای داخل:

اهرم ورود هوا را در موقعیت **☼** قرار دهید. هوا در داخل خودرو می‌چرخد.

کنترل جهت جریان هوا:

برای تغییر حالت جریان هوا، دکمه کنترل جریان هوا را بچرخانید.

☼ - جریان هوا از هواکش‌های مرکزی و جانبی

☼ - جریان هوا از هواکش‌های مرکزی و جانبی و پایین پا



☼ - جریان هوا فقط از هواکش‌های پایینی پا

☼ - جریان هوا از خروجی‌های بالایی (زیر شیشه جلو) و خروجی‌های پایینی

☼ - جریان هوا فقط از خروجی‌های بالایی (زیر شیشه جلو)

تعویض هوا:



این وضعیت امکان ورود هوای خارج از دریچه‌های مرکزی و کناری را فراهم می‌کند.

۱. اهرم هوای ورودی را در موقعیت  قرار دهید.
۲. کلید کنترل مسیر جریان هوا را در وضعیت  تنظیم نمایید.

۳. با استفاده از کلید تنظیم سرعت دوران فن )، سرعت را در مقدار مطلوب تنظیم نمایید.
۴. کلید کنترل دما را جهت تنظیم دمای دلخواه بگردانید.

بخارزدایی یا یخ‌زدایی از روی شیشه‌ها:

از این وضعیت جهت از بین بردن بخار/یخ روی شیشه‌ها استفاده نمایید.

۱. اهرم هوای ورودی را در موقعیت  قرار دهید.
۲. کلید کنترل مسیر جریان هوا را در وضعیت  تنظیم نمایید.



۳. با استفاده از کلید تنظیم سرعت دوران فن )، سرعت را در مقدار مطلوب تنظیم نمایید.
۴. کلید تنظیم دما را در وضعیت بین وسط و حداکثر دما تنظیم نمایید.

● جهت پاک کردن سریعتر بخار/یخ از روی شیشه‌ها کلید تنظیم سرعت دوران فن ) را بر روی موقعیت حداکثر و کلید تنظیم دمای هوا را بر روی حداکثر دما قرار دهید.

● اگر بخارزدایی شیشه جلو مشکل است، کلید **<A/C>** را فشار دهید.

گرم کردن دو سطح:



این حالت هوای سرد را از هواکش‌های کناری و مرکزی و هوای گرم را از خروجی‌های پایین هدایت می‌کند. زمانی که کلید کنترل دما در موقعیت حداکثر و حداقل دما چرخانیده شود، هوای بین هواکش‌ها و دریچه‌های پایین یکسان خواهد بود.

۱. اهرم هوای ورودی را در موقعیت  قرار دهید.
۲. کلید کنترل مسیر جریان هوا را در وضعیت  تنظیم نمایید.

۳. با استفاده از کلید تنظیم سرعت دوران فن )، سرعت را در مقدار مطلوب تنظیم نمایید.
۴. کلید کنترل دما را جهت تنظیم دمای دلخواه بگردانید.

گرمایش محافظه سرنشین و بخار زدایی از شیشه جلو :

این وضعیت امکان گرم کردن هوای داخل اتاق و پاک کردن بخار از روی شیشه جلو را همزمان فراهم می‌کند.



۱. اهرم هوای ورودی را در موقعیت  قرار دهید.
۲. کلید کنترل مسیر جریان هوا را در وضعیت  تنظیم نمایید.

۳. با استفاده از کلید تنظیم سرعت دوران فن )، سرعت را در مقدار مطلوب تنظیم نمایید.
۴. کلید تنظیم دما را در وضعیت حداکثر دما تنظیم نمایید. نحوه کار با سیستم تهویه هوا (کولر) (در صورت تجهیز)

سیستم تهویه هوا تقریباً باید به مدت ۱۰ دقیقه، یک بار در ماه کار کند. این امر از آسیب به سیستم تهویه هوا به خاطر نبود روغن کاری جلوگیری می‌کند.

سرمایش:

این وضعیت جهت خنک کردن و کاهش رطوبت هوای داخل محافظه سرنشین کاربرد دارد.

۱. اهرم هوای ورودی را در موقعیت  قرار دهید.
۲. کلید کنترل مسیر جریان هوا را در وضعیت  تنظیم نمایید.



۳. با استفاده از کلید تنظیم سرعت دوران فن )، سرعت را در مقدار مطلوب تنظیم نمایید.
۴. دکمه **<A/C>** را فشار دهید. (چراغ نشانگر A/C روشن خواهد شد)

۵. کلید تنظیم دما را در وضعیت بین وسط و حداقل دما تنظیم نمایید.

زمانی که دمای هوا و میزان رطوبت آن بالاست با سرد کردن سریع هوا و پایین آوردن دما، بخار قابل مشاهده ای از دریچه‌ها خارج می‌شود که بیانگر عیب در سیستم نمی‌باشد.

گرمایش و رطوبت زدایی:

این وضعیت جهت افزایش دما و کاهش رطوبت هوا مورد استفاده قرار می‌گیرد.

۱. اهرم هوای ورودی را در موقعیت  قرار دهید.
۲. کلید کنترل مسیر جریان هوا را در وضعیت  تنظیم نمایید.

۳. با استفاده از کلید تنظیم سرعت دوران فن )، سرعت را در مقدار مطلوب تنظیم نمایید.
۴. دکمه **<A/C>** را فشار دهید. (چراغ نشانگر A/C روشن خواهد شد)

۵. کلید تنظیم دما را در وضعیت بین وسط و حداکثر دما تنظیم نمایید.

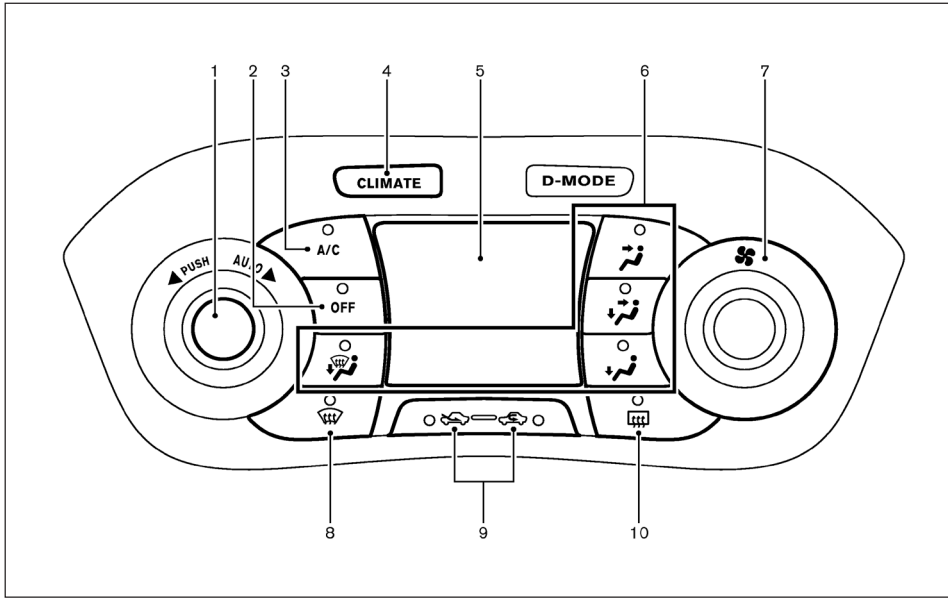

پاک کردن بخار شیشه و رطوبت زدایی:

این وضعیت جهت پاک کردن بخار شیشه‌ها و رطوبت زدایی استفاده می‌شود.

۱. اهرم هوای ورودی را در موقعیت (تجه) قرار دهید.
۲. کلید کنترل مسیر جریان هوا را در وضعیت (تجه) تنظیم نمایید.
۳. با استفاده از کلید تنظیم سرعت دوران فن (تجه)، سرعت را در مقدار مطلوب تنظیم نمایید.
۴. دکمه <A/C> را فشار دهید. (چراغ نشانگر A/C روشن خواهد شد)
۵. کلید کنترل دما را جهت تنظیم دمای دلخواه بگردانید.

تهویه هوای خودکار

(مدل‌های دارای سیستم کنترل دینامیکی نیسان)

۱. دکمه <AUTO>/دکمه کنترل دما
۲. دکمه <OFF> (خاموش)
۳. دکمه <A/C> (تهویه هوا)

۴. دکمه <CLIMATE> (انتخاب حالت آب و هوا)
۵. صفحه نمایش
۶. دکمه‌های کنترل جریان هوا
۷. دکمه کنترل سرعت فن (تجه)
۸. دکمه سیستم بخارزدای شیشه جلو (تجه)
۹. دکمه مسیر هوای ورودی (چرخش هوای بیرون (تجه)) / چرخش هوای داخل (تجه))
۱۰. دکمه گرم کن شیشه عقب (تجه).

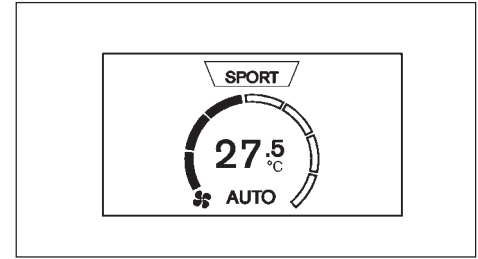

انتخاب حالت آب و هوا (Climate)

دکمه <CLIMATE> را برای انتخاب حالت کنترل آبوهوا فشار دهید. زمانی که این حالت انتخاب شود، دمای داخلی و سرعت فن بر روی صفحه نمایش داده می‌شوند. اگر حالت خودکار انتخاب شود، [AUTO] بر روی صفحه، نمایان خواهد شد.

عملکرد اتوماتیک (AUTO)

می‌توان از حالت AUTO در تمام مدت سال استفاده کرد چون این سیستم بعد از تنظیم دستی دمای مورد نظر شما، بطور اتوماتیک دمای ثابت، توزیع جریان هوا و سرعت فن را کنترل می‌کند. برای خاموش کردن بخاری و تهویه هوا، دکمه <CLIMATE> را فشار دهید، سپس دکمه <OFF> را برای تغییر از کنترل آبوهوا فشار دهید.

خنک کردن و گرم کردن همراه با رطوبت‌گیری:

۱. دکمه <AUTO> را فشار دهید.
 ۲. دکمه کنترل دما را برای تنظیم دمای موردنظر بچرخانید. دما می‌تواند بین ۱۶ تا ۳۰ درجه سانتی‌گراد تنظیم شود.
 ۳. دکمه هوای ورودی را تقریباً به مدت ۲ ثانیه فشار دهید. چراغ‌های نشانگر (هم چرخش هوای بیرون و هم چرخش هوای داخل) خاموش خواهند شد.
- زمانی که دمای هوا و میزان رطوبت آن بالاست با سرد کردن سریع هوا و پایین آوردن دما، بخار قابل مشاهده‌ای از دریچه‌ها خارج می‌شود که بیانگر عیب در سیستم نمی‌باشد.

گرمایش (A/C خاموش):

۱. دکمه <CLIMATE> را برای انتخاب حالت کنترل آبوهوا فشار دهید.
۲. دکمه <AUTO> را فشار دهید.
۳. اگر چراغ نشانگر <A/C> روشن است، دکمه A/C را فشار دهید.
۴. دکمه کنترل دما را برای تنظیم دمای موردنظر بچرخانید. دما می‌تواند بین ۱۶ تا ۳۰ درجه سانتی‌گراد تنظیم شود.

- دمای تنظیم شده هوا نباید از دمای هوای محیط کمتر باشد. در غیراین‌صورت احتمال عدم بازدهی مناسب سیستم وجود دارد.

- اگر شیشه‌ها بخار گرفت، به جای استفاده از گرمایش A/C خاموش، از گرم کردن همراه با رطوبت‌گیری استفاده کنید.

مه زدایی / یخ زدایی هوای رطوبت زدایی شده:

۱. کلید گرم‌کن شیشه جلو () را فشار دهید. (چراغ نشانگر روشن می‌شود).
۲. کلید کنترل دما را بچرخانید و دمای موردنظر را تنظیم کنید.

- برای پاک کردن شبنم منجمد روی سطح بیرونی شیشه، کنترل دما و کنترل سرعت فن را روی بالاترین وضعیت تنظیم کنید.

- پس از پاک شدن شیشه جلو ()، کلید گرم‌کن شیشه جلو را دوباره فشار دهید. (چراغ نشانگر خاموش می‌شود).

- هنگامی که کلید گرم‌کن شیشه جلو فشار داده شود و دمای هوای بیرون به ۲- درجه سانتی‌گراد برسد، تهویه مطبوع به طور خودکار جهت بخارزدایی شیشه جلو روشن خواهد شد. حالت گردش مجدد هوا بطور خودکار خاموش می‌شود. حالت گردش هوای بیرون برای بخار زدایی بهتر وارد مدار می‌شود.

عملکرد دستی:

از حالت دستی می‌توان برای کنترل بخاری و تهویه هوا در تنظیمات مورد نظران استفاده کنید.

دکمه <CLIMATE> را برای انتخاب حالت کنترل آبوهوا فشار دهید.

برای خاموش کردن بخاری و تهویه هوا، دکمه <OFF> را فشار دهید.

• در حالی که [Drive Mode] بر روی صفحه نمایان است، تنظیم میزان جریان هوا و کنترل جهت جریان هوا ممکن نمی‌باشد. دکمه <CLIMATE> را برای تغییر حالت کنترل آب‌وهوا فشار دهید.

کنترل سرعت فن:

برای تنظیم سرعت فن، درجه کنترل سرعت فن (☼) را ساعت گرد (+) یا پاد ساعت گرد (-) بچرخانید.

کلید <AUTO> را برای تغییر سرعت فن به حالت خودکار فشار دهید.

کنترل جریان هوا:

خروجی هوای دلخواه را با فشار دادن دکمه کنترل جریان هوای مربوطه انتخاب کنید:

نتر - جریان هوا از هواکش‌های مرکزی و جانبی
نتر - جریان هوا از هواکش‌های مرکزی و جانبی و پایین پا
نتر - جریان هوا فقط از هواکش‌های پایین پا
نتر - جریان هوا از خروجی‌های بالایی (زیر شیشه جلو) و خروجی‌های پایینی

کنترل دما:

دکمه کنترل دما را برای تنظیم دمای موردنظر بچرخانید. دما می‌تواند بین ۱۶ تا ۳۰ درجه سانتی‌گراد تنظیم شود.

گردش هوای خارج:

برای داخل کردن هوای بیرون، کلیدورود هوا را فشار دهید. (در این حالت چراغ نشانگر (بچه) روشن خواهد شد.)

گردش هوای داخل:

برای گردش هوای داخل، کلید ورود هوا را فشار دهید. (در این حالت چراغ نشانگر (بچه) روشن خواهد شد.)

کنترل ورود هوای خودکار:

جهت فعال نمودن کنترل خودکار بین وضعیت‌های گردش هوا و گردش هوای خارج، کلید ورود هوا را برای مدت بیش از ۲ ثانیه فشار دهید. زمانی که وضعیت کنترل خودکار فعال شد، چراغ نشانگر پس از دو بار چشمک زدن خاموش خواهد شد و سپس ورود هوا به طور خودکار کنترل می‌شود.

تنظیم آب و هوا ECO

زمانی که Drive Mode فعال است، می‌توانید [CLIMATE ECO] را بر روی ON یا OFF تنظیم کنید.

(به قسمت [CLIMATE ECO]، ۵، روشن کردن و راه‌اندازی مراجعه کنید)

سرویس و نگهداری سیستم تهویه مطبوع:

هشدار 

سیستم تهویه هوا دارای ماده سردکننده تحت فشار می‌باشد. برای جلوگیری از آسیب دیدگی، هرگونه تعمیرات تهویه مطبوع فقط باید توسط افراد با تجربه و با تجهیزات مناسب انجام شود.

سیستم تهویه مطبوع خودروی شما توسط موادی دوست دار محیط زیست شارژ شده است.

سیستم تهویه مطبوع مذکور اگرچه در گرم شدن کره زمین بی‌تأثیر نیست ولی به لایه ازن آسیبی نخواهند رساند. جهت سرویس تهویه مطبوع خودرو، تجهیزات و روان‌سازهای مخصوصی باید مورد استفاده قرار گیرد. استفاده از مواد سردکننده یا روان‌سازهای نامناسب، ممکن است به سیستم تهویه مطبوع به شدت آسیب برساند. نمایندگی مجاز نیشان می‌تواند سیستم تهویه مطبوع دوست‌دار محیط زیست خودرو شما را سرویس کند.

فیلتر تهویه مطبوع

سیستم تهویه مطبوع مجهز به فیلتر هوا جهت فیلتر کردن هوای ورودی به خودرو از آلودگی‌هایی مانند گردوغبار، دانه گرده و غیره می‌باشد. برای اطمینان از اینکه عمل گرم کردن شیشه، بخارزادایی از روی شیشه‌ها و تصفیه هوا بازدهی مناسبی داشته باشند باید فیلتر تهویه مطبوع طبق برنامه سرویس و تعمیراتی ذکر شده در دفترچه تعمیر و نگهداری مربوطه تعویض گردد. جهت تعویض فیلتر تهویه مطبوع به نمایندگی نیشان مراجعه نمایید.

در صورت مشاهده کاهش چشمگیر جریان هوا یا جمع شدن بخار روی شیشه‌ها بلافاصله پس از روشن کردن تهویه مطبوع یا بخاری، فیلتر تهویه مطبوع باید تعویض گردد.

نکات قابل توجه جهت کار با سیستم صوتی



هشدار

هرگز هنگام رانندگی سیستم صوتی را تنظیم نکنید و توجه کامل به رانندگی داشته باشید.

سیستم صوتی زمانی که کلید استارت در موقعیت ON یا ACC باشد عمل خواهد کرد. در صورتی که تمایل دارید در زمان خاموش بودن موتور خودرو به رادیو، CD یا AUX گوش دهید، زمانی که موتور روشن نیست، کلید استارت را در موقعیت ACC قرار دهید. در حالتی که موتور خودرو خاموش است در طولانی مدت در این وضعیت از سیستم صوتی استفاده ننمایید.

رادیو

- امواج رادیویی تحت تأثیر امواج ایستگاه‌های رادیویی، ساختمان‌ها، کوه‌ها و تداخل‌های امواج ساطع شده دیگر قرار می‌گیرد. تداخل امواج به طور متناوب به علت موارد فوق‌الذکر می‌باشد.

- استفاده از تلفن همراه ممکن است در امواج رادیو تداخل ایجاد کند.

دستگاه صوتی لوح فشرده (CD)

- سیستم سی‌دی‌پلیر در روزهای بارانی یا سرد به دلیل رطوبت هوا ممکن است درست عمل نکند، در این صورت لوح فشرده را از دستگاه خارج کنید و پس از پاک و خشک کردن لوح فشرده یا خشک کردن دستگاه با سیستم‌دمنده هوای خودرو مجدداً لوح فشرده را داخل دستگاه بگذارید.
- دستگاه ممکن است در جاده‌های ناهموار پرش صدا داشته باشد.

- بعضی مواقع دستگاه ممکن است به علت گرمای بیش از حد داخل خودرو کار نکند. در این صورت دمای داخل خودرو را پایین آورید.

- لوح فشرده را زیر نور مستقیم خودرو نگذارید.
- لوح‌های فشرده زخمی شده، کثیف، کیفیت پایین، دارای لکه اثر انگشت یا سوراخ شده ممکن است کار نکنند.
- لوح‌های فشرده نامبرده ذیل بازدهی درست ندارند:
 - لوح‌های فشرده غیر قابل کپی کردن (CCCD)
 - لوح‌های فشرده قابل ضبط (CD-R)
 - لوح‌های فشرده قابل رایت دوباره (CD-RW)

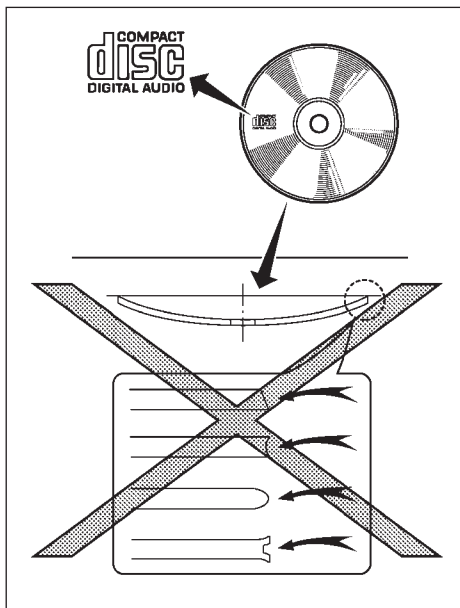

- جهت جلوگیری از آسیب دیدن دستگاه لوح‌های فشرده ذیل را مورد استفاده قرار ندهید:
 - لوح‌های فشرده ۸ سانتی‌متری
 - لوح‌های فشرده تغییر شکل داده
 - لوح‌های فشرده دارای لیبیل
 - لوح‌های فشرده خراشیده شده، دارای پوشش یا لبه خراب

- لوح‌های فشرده پاک‌کننده لنز
- این دستگاه صوتی فقط می‌تواند با لوح‌های فشرده از قبل پر شده کار کند. این دستگاه صوتی قابلیت رایت لوح فشرده یا کپی کردن ندارد.
- در صورتی که سی دی قابل پخش نباشد، پیام توجهی نشان داده خواهد شد.
- با فشار دادن دکمه Eject > ▲ < سی‌دی را خارج کنید، و - از جا رفتن صحیح لوح فشرده مطمئن شوید (برای مثال، لیبیل به طرف بالا باشد).
- مطمئن شوید لوح فشرده سالم باشد برای مثال خراشیدگی نداشته باشد، خم نشده باشد و تغییر شکل نداده باشد.
- مطمئن شوید که لوح فشرده سی‌دی می‌باشد نه دی‌وی‌دی.
- مطمئن شوید که سی دی با فایل‌های صوتی پر شده باشد.

USB (حافظه جانبی)

(در صورت تجهیز)



هشدار

هنگام رانندگی با دستگاه USB کار نکنید و چیزی را متصل و یا جدا نکنید. انجام این کار باعث حواس پرتی و در نتیجه باعث از دست دادن کنترل خودرو می‌شود و باعث تصادف می‌شود.

احتیاط

- دستگاه USB را به زور در درگاه USB جا نزنید. جا زدن دستگاه USB کیج شده و یا برعکس ممکن است به درگاه USB آسیب برساند.

- زمانی که می‌خواهید دستگاه USB را از درگاه خارج کنید، پوشش درگاه USB را نگیرید. این امر می‌تواند به درگاه و پوشش آسیب رساند.

- کابل USB را در جایی قرار ندهید که بطور غیرعمدی کشیده شود. کشیدن کابل باعث صدمه به درگاه می‌شود.

خودرو مجهز به دستگاه USB تحویل داده نشده است. در صورت لزوم دستگاه‌های USB باید جداگانه خریداری شوند. از این سیستم نمی‌توان برای پاک کردن اطلاعات حافظه USB استفاده کرد و جهت این کار می‌بایست از دستگاه‌های رایانه شخصی استفاده نمایید. این سیستم دستگاه‌های حافظه USB متعدد، هارد درایوهای USB و پخش‌کننده‌های iPod را پشتیبانی می‌کند. بعضی از دستگاه‌های USB ممکن است که توسط این سیستم پشتیبانی نشود.

- دستگاه‌های USB قسمت‌بندی شده (پارتیشن شده) ممکن هستند که بدرستی پخش نشوند.
- برخی از کارکترها در دیگر زبان‌ها (چینی، ژاپنی و غیره) ممکن است که بدرستی در صفحه نمایش داده نشوند. استفاده از کارکترهای زبان انگلیسی توصیه می‌شود.

توجه‌های کلی در مورد استفاده از USB:

به دفترچه راهنمای تولیدکننده دستگاهتان درباره استفاده درست و مراقبت از دستگاه رجوع کنید.

توجه‌هایی برای استفاده از iPod:

- iPod علامت تجاری ثبت شده شرکت اپل در آمریکا و دیگر کشورها می‌باشد.
- کتاب‌های صوتی ممکن است به آن صورتی که در iPod نمایش داده می‌شوند، پخش نشوند.

- فایل‌های تصویری با حجم بالا باعث آرام شدن سرعت پاسخ در iPod می‌شود.

دستگاه‌های پشتیبانی شده:

نوع دستگاه	مدل	تیپ
iPod	Nano	Gen5
		Gen6
		Gen1
		Gen2
		Gen3
		Gen4
		Gen7
iPod	Touch	Gen1
		Gen2
		Gen3
		Gen4
		Gen5
iPhone	iPhone	3G
		3GS
		4
		4S
		5

پخش‌کننده صوتی بلوتوث:

- برخی از دستگاه‌های صوتی بلوتوثی ممکن است که نتوان با این سیستم استفاده کرد. برای اطلاعات بیشتر در مورد دستگاه‌های صوتی بلوتوثی که برای استفاده با این سیستم موجود می‌باشند، با نمایندگی مجاز نایسان تماس بگیرید.
- اولیه برای دستگاه صوتی لازم می‌باشد.

- عملکرد سیستم صوتی بلوتوثی بسته به دستگاه صوتی که متصل شده است ممکن است متفاوت باشد. قبل از استفاده از راه کارهای عملکردی مطمئن شوید.
- پخش صوتی بلوتوث تحت شرایط زیر متوقف می‌شود.
 - زمان استفاده از تلفن همراه
 - زمان کنترل اتصال با تلفن همراه
- پخش بعد از اینکه شرایط ذکر شده کامل شدند ادامه داده خواهد شد.
- آنتن درونی خودرو برای ارتباطات بلوتوثی در سیستم صوتی ساخته شده است. دستگاه صوتی بلوتوثی را در محیط‌هایی که توسط فلز احاطه شده است، دور از سیستم و یا در فضای باریکی که دستگاه بصورت نزدیک با بدن یا صندلی در تماس است، قرار ندهید. در غیراین صورت کاهش صدا و یا تداخل ارتباط ممکن است به وجود آید.
- زمانی که دستگاه صوتی بلوتوثی از طریق اتصال بدون سیم بلوتوث متصل شده است، نیروی باتری دستگاه ممکن است زودتر از معمول خالی شود.
- این سیستم با پروفایل Bluetooth AV A2DP و AVRCP ورژن‌های 1.4, 1.3, 1.0 و یا قبل تر) مطابقت دارد.

لوح فشرده / حافظه USB با MP3 و WMA (در صورت تجهیز)
شرایط:

- MP3 – MP3 کوتاه شده Moving Picture Experts Group 3 Audio Layer می‌باشد. MP3 برنامه‌ای بسیار مشهور برای فشرده‌تر کردن فایل‌های صوتی می‌باشد. این فرمت با حجم‌گیری بسیار کم نسبت به حجم عادی فایل، دارای صدایی تقریباً مشابه صدای فایل روی لوح فشرده می‌باشد. فرمت MP3 با هدف فشرده کردن کیفیت آهنگ بدون از دست دادن و صدمه به کیفیت صدای آن، یک سیستم متراکم و فشرده‌ای است که باعث کاهش تعداد بایت‌های موجود در یک فایل صوتی به نسبت ۱۰ به ۱ (۱۰:۱) می‌گردد. تراکم ایجاد شده در فایل‌های صوتی MP3 باعث رفع صداهای زایدی که برای انسان قابل شنیدن نمی‌باشد، می‌گردد.
- WMA – فایل‌های صوتی فشرده شده اجرا شونده با برنامه WMA-Window Media Audio یکی از محصولات کمپانی میکروسافت است. فایل‌های WMA حجم بسیار کمتری از MP3 را برای یک فایل مشابه را اشغال می‌نماید، و کیفیت آن‌ها نیز کاملاً قابل قبول است.
- سرعت بیت – سرعت بیت نشان‌دهنده تعداد بایت در ۱ ثانیه است که یک فایل صوتی مصرف می‌کند. اندازه و کیفیت یک فایل صوتی متراکم و فشرده شده دیجیتالی بوسیله سرعت بیت استفاده شده که هنگام کدگذاری مورد استفاده قرار می‌گیرد، تعریف می‌شود.
- نمونه‌برداری بسامد/ تناوب – نمونه‌برداری بسامد/ تناوب نرخ (میزان) نمونه‌ایی از پیام‌ها است که در ثانیه از آنالوگ به دیجیتال تبدیل می‌شوند.

- Multisession – Multi Session یکی از روش‌های وارد کردن داده به برنامه می‌باشد. وارد کردن یک بار داده به برنامه Single Session و وارد کردن بیش از یک بار داده به برنامه را Multi Session می‌نامند.
- پیوست WMA/ID3 – این پیوست قسمت کدگذاری فایل MP3 یا WMA می‌باشد که شامل اطلاعاتی درباره عنوان آهنگ، خواننده، میزان بیت کدگذاری شده، مدت زمان آهنگ، و غیره می‌باشد. اطلاعات پیوست ID3 بر روی صفحه نمایشگر با عنوان آلبوم/خواننده/آهنگ نمایش داده می‌شود.
- * Windows Media و Windows با علامت تجاری در ایالت متحده آمریکا و شرکت‌های ثبت شده میکروسافت در دیگر کشورها ثبت می‌شود.

- نام پوشه‌هایی که حاوی فایل‌های WMA / MP3 نمی‌باشند در صفحه نمایش نشان داده نمی‌شوند.
- اگر یک فایل در بالای دیسک وجود داشته باشد، نام پوشه نمایش داده می‌شود.
- دستور اجرای مجدد، دستوری است که فایل‌ها بوسیله رایتر ثبت شده‌اند اما اجرا نمی‌شوند.

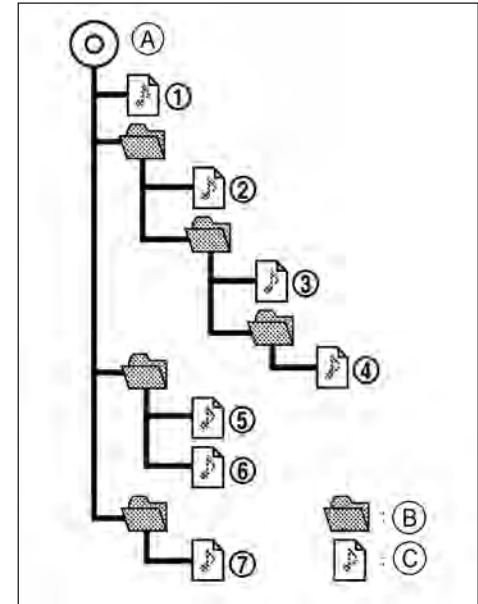

A. پوشه اصلی

B. پوشه

C. فایل صوتی

دستور اجرای مجدد:

دستور پخش مجدد موزیک از CD با MP3 و یا WMA را در شکل بالا ملاحظه می‌کنید.

اقدام متقابل	علامت
کنترل کنید دیسک درست قرار گرفته است. کنترل کنید دیسک کثیف یا خراشیده نباشد.	اجرا نمی‌شود
کنترل کنید که چیزی داخل دستگاه پخش کننده وارد (جمع) نشده باشد، و اگر چیزی داخل دستگاه بود تا یک ساعت بعد از خارج شدن آن از دستگاه استفاده ننمایید.	
اگر هشدای خطا در مورد افزایش دما دارید، بعد از برگشت دمای عادی، پخش کننده CD به خوبی عمل خواهد کرد.	
اگر در CD موزیک شما فایل‌های اطلاعات (Data) و ACC/WMA/MP3 با هم در یک جا ترکیب شده‌اند، تنها فایل‌های صوتی درون CD قابل پخش خواهد بود.	
فایل‌هایی با پسوندهای غیر از MP3, WMA, MP3, wma نمی‌توانند اجرا شوند. علاوه بر این که، کدهای کاراکتر و شماره کاراکترها برای نام‌های فایل و فلدر باید با مشخصات آن مطابق باشد.	
دیسک و یا فایل غیرعادی ایجاد شده را کنترل کنید. ممکن است این اتفاقات مربوط به نحوه راییت یا تغییرات متن یا تنظیمات WMA/MP3 باشد. اگر در فرآیند نهایی، اتفاقی از قبیل بسته شدن دیسک روی دهد، آن را کنترل کنید.	
اگر دیسک بوسیله کپی راییت محافظت می‌شود، آن را کنترل کنید.	
اگر دیسک کثیف یا خراشیده باشد آن را کنترل کنید.	کیفیت ضعیف صدا
اگر پوشه و یا فایل‌های WMA/MP3 بزرگ بسیاری روی یک دیسک Multisession داشته باشید، ممکن است بعضی اوقات نیاز به کمی زمان قبل از شروع اجرای موسیقی باشد.	زمان نسبتاً طولانی میبرد قبل از اینکه موسیقی شروع شود.
ترکیب نرم افزار راییت و سخت افزار، ممکن است با هم تطبیق نداشته باشند، یا این امکان وجود ندارد که سرعت، عرض، عمق و غیره نوشتن یا خصوصیات آن مطابقت کنند. سعی کنید از کمترین سرعت راییت استفاده کنید.	موسیقی قطع می‌شود و یا می‌پرد
پریدن ممکن است با مقدار زیاد اطلاعات اتفاق بیافتد، از قبیل اطلاعات با میزان بیت بالا.	پریدن فایل‌های با میزان بیت بالا
زمانی که یک فایل غیر WMA/MP3 به پسوندهای MP3, WMA, MP3 متصل شده است و یا پخش کننده به دلیل وجود محافظ کپی‌رایت قادر به اجرا نمی‌باشد، پخش کننده به آهنگ بعدی می‌پرد.	حرکت سریع به آهنگ بعدی در زمان اجرا
نرم افزار مربوط به دستور اجرای دوباره آهنگ باید برای فایل‌ها نوشته شود، بنابراین فایل‌ها ممکن نیست دستور موردنظر را اجرا کنند.	درخواست دوباره آهنگ مورد نظر اجرا نمی‌شود.

سوکت (AUX/USB) (در صورت تجهیز)

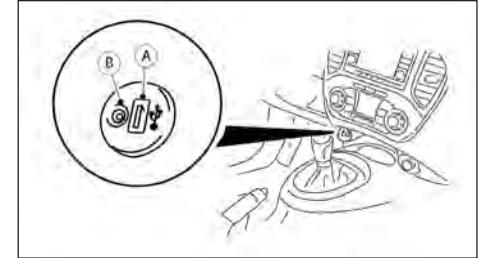

(A) سوکت USB

(B) سوکت AUX برای ورودی پایه استریو

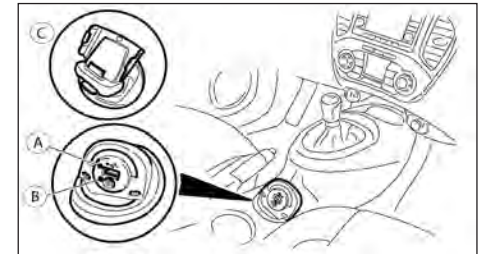

(A) سوکت USB

(B) سوکت AUX برای ورودی پایه استریو

(C) نگه دارنده iPhone / iPod Touch

برای اطلاعات بیشتر به توصیفات آمده در این بخش و یا دفترچه راهنمای جدای NissanConnect مراجعه کنید.

آنتن

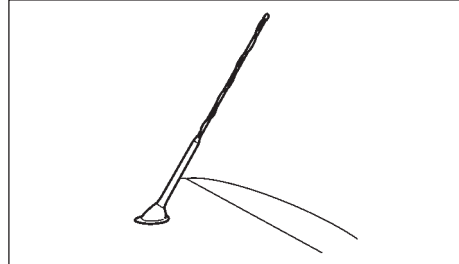

احتیاط

از برداشتن آنتن قبل از ورود خودرو به پارکینگ‌های سقف کوتاه و یا کارواش خودکار مطمئن شوید، در غیر این صورت آنتن آسیب می‌بیند.

برداشتن آنتن

جهت برداشتن آنتن پایین آنتن را گرفته و آن را عکس عقربه‌های ساعت بچرخانید تا باز گردد.

جهت نصب آنتن، پس از گذاشتن آن سرجایش، پایین آنتن را گرفته و آن را در جهت عقربه‌های ساعت بچرخانید تا محکم گردد.

رادیو LW-MW-FM با CD و AUX (در صورت تجهیز)

حالت CD: دکمه‌های سریع جلو رفتن (Cue) و سریع عقب رفتن (Review)

13 دکمه NEWS

14 سوکت AUX

15 دکمه‌های ایستگاه از قبل تنظیم شده

16 دکمه ENTER

17 کنترل صدا و تنظیم منو (دکمه MENU/VOL)

18 دکمه‌های ایستگاه از قبل تنظیم شده

19 دکمه MIX (تصادفی یا Random)

20 دکمه RPT (تکرار)

21 حالت رادیو: دکمه‌های تنظیم جستجو

حالت CD: دکمه‌های آهنگ بعدی و قبلی

22 دکمه تنظیمات صدا

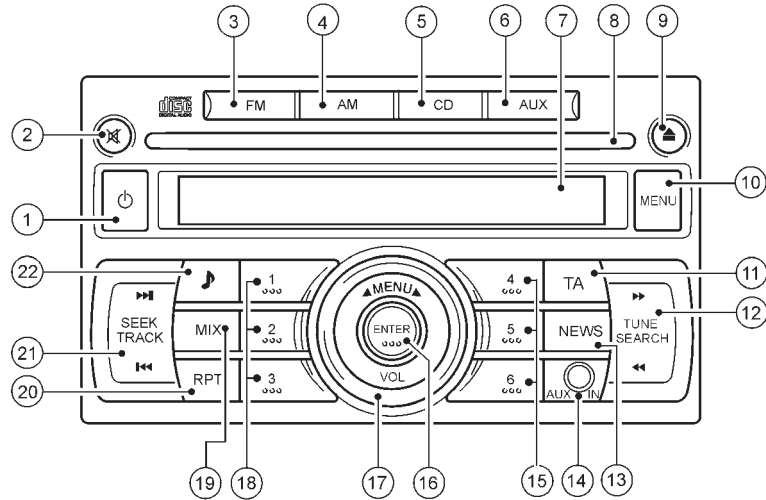

- | | |
|------------------------|------------------------------------|
| 1 دکمه ON و OFF دستگاه | 7 صفحه نمایش |
| 2 دکمه بی صدا کردن | 8 درگاه ورود CD |
| 3 دکمه FM | 9 دکمه بیرون آمدن CD |
| 4 دکمه AM | 10 دکمه MENU |
| 5 دکمه CD | 11 دکمه TA (اعلات ترافیک) |
| 6 دکمه AUX | 12 حالت رادیو: دکمه‌های تنظیم دستی |

سیستم ضد سرقت

سیستم صوتی بطور انحصاری با سیستم ضدسرقت NISSAN (NATS) طراحی شده است و بنابراین به خودروی دیگری نمی‌توان انتقال داد. این سیستم تنها زمانی که کلید استارت در موقعیت ON یا ACC قرار گیرد کار می‌کند.

نحوه کار با سیستم اصلی صوتی

سیستم صوتی زمانی عمل می‌کند که سوئیچ در حالت ACC یا روشن قرار گرفته باشد.



دکمه روشن یا خاموش کردن

دکمه  این را برای روشن کردن سیستم صوتی فشار دهید. اگر سیستم صوتی توسط کلید استارت خاموش شده است، می‌توان آن را با کلید استارت نیز روشن نمود. حالتی (راديو يا CD) قبل از خاموش شدن سیستم در حال پخش بود، به پخش ادامه خواهد داد و صدا در میزان بلندی صدای پخش آخر تنظیم خواهد شد.

سیستم صوتی را می‌توان هم‌چنین با فشار دادن دکمه یا چرخاندن کلید استارت در موقعیت "OFF" یا LOCK خاموش کرد.

کنترل میزان سطح صدا





در حالت‌های CD, FM, AM یا AUX پیچ تنظیم‌کننده‌ی بلندی صدا را در جهت موافق یا مخالف عقربه‌های ساعت بچرخانید.

سیستم صوتی با عملکرد کنترل صدا تنظیم شده است، این به این معناست که سیستم صوتی به طور خودکار میزان بلندی صدا را متناسب با سرعت خودرو تنظیم می‌کند.

برای جزئیات بیشتر به بخش "دکمه MENU" را در این بخش رجوع کنید.

دکمه قطع صدا 

دکمه  را برای قطع صدا فشار دهید و MUTE بر روی صفحه نمایش داده می‌شود. برای لغو این حالت، یکی از حالت‌های زیر را انتخاب کنید:

- دکمه  را دوباره فشار دهید.

- کلید <MENU/VOL> را بچرخانید

- دکمه CD, FM, AM یا AUX را فشار دهید.

دکمه صدا 

دکمه را برای وارد شدن به منوی صدا فشار دهید. هر بار که این دکمه فشار داده شود، حالت به شکل زیر تغییر می‌کند. [BASS]→[TREBLE]→[BALANCE]→[FADE]→[EQ]→[BASS]

زمانی که حالت مطلوب نمایش داده شد، کلید <MENU/VOL> را ساعت گرد و یا پاد ساعت گرد برای تنظیم تنظیمات بچرخانید. زمانی که پیکره‌بندی کامل شد، دکمه <ENTER> را دوباره برای خروج از صفحه منوی صدا فشار دهید یا ۵ ثانیه بدون فشار دکمه‌ای صبر کنید.

کنترل BASS

استفاده از این کنترل به منظور افزایش یا کاهش بمی (بم بودن) می‌باشد. کلید <MENU/VOL> را ساعت گرد یا پاد ساعت گرد برای تنظیم تنظیمات باس بچرخانید.

کنترل TREBLE

استفاده از این کنترل به منظور افزایش یا کاهش زیری صدا می‌باشد. کلید <MENU/VOL> را ساعت گرد یا پاد ساعت گرد برای تنظیم تنظیمات زیری صدا بچرخانید.

کنترل BALANCE

استفاده از این کنترل به منظور تنظیم تعادل بلندی صدا بین بلندگوهای چپ و راست می‌باشد. کلید <MENU/VOL> را ساعت گرد یا پاد ساعت گرد برای تنظیم تعادل صدا بچرخانید.

کنترل FADE

استفاده از این کنترل به منظور تنظیم تعادل بلندی صدا بین بلندگوهای عقب و جلو (در صورت تجهیز) می‌باشد. کلید <MENU/VOL> را ساعت گرد یا پاد ساعت گرد برای تنظیم تعادل صدا عقب و جلو بچرخانید.

EQ

از این کنترل برای تغییر حالت صدا به صدای از قبل تنظیم شده استفاده کنید. کلید <MENU/VOL> را ساعت گرد یا پاد ساعت گرد بچرخانید و حالت صدا به شکل زیر تغییر می‌کند:

[OFF]→[ENHANCE]→[ACOUSTIC]→[LIVE]→[OFF]

عملکرد رادیو

زمانی که دکمه خاموش/روشن فشار داده شود بخش صوتی بر روی آخرین ایستگاه رادیویی در صورتی که بخش صوتی قبلاً در حالت رادیو خاموش شده باشد روشن می‌شود.

AM **FM** کلید انتخاب باند

برای تغییر باند موج دریافتی **AM** / **FM** بصورت زیر عمل کنید:

● برای FM:

FM T ← 2 FM ← 1 FM

● برای AM:

MW ← LW ← MW

وقتی دکمه **AM** / **FM** در حالی که سوئیچ خودرو بر روی وضعیت ACC یا ON باشد فشار داده شود رادیو بر روی آخرین ایستگاه رادیویی می‌آید. اگر وضعیت CD یا AUX هم روشن باشد فشار دادن دکمه **AM** / **FM** منجر به خاموش شدن وضعیت CD یا AUX شده و آخرین ایستگاه رادیویی انتخاب می‌شود.
ذخیره خودکار FM:

وقتی دکمه **<FM>** برای زمانی بیش از ۱,۵ ثانیه فشار داده شود، ۶ ایستگاه با قویترین فرکانس در دکمه‌های ۱ تا ۶ پیش تعیین شده (۱-۶) باند FM ذخیره میشوند. در زمان فرکانس‌یابی، یک پیغام بر روی صفحه نمایش داده شده و صدا تا زمان تکمیل این عملیات بسته می‌شود. زمانی که عملیات کامل شد رادیو دکمه پیش تعیین **①** را انتخاب می‌کند.

دکمه‌های تنظیم دستی



هشدار

به علت توجه کامل به رانندگی، رادیو نباید در حین رانندگی تنظیم شود.

برای بالا بردن یا پایین آوردن فرکانس‌ها باید دکمه جلو و عقب را متناوباً فشار داد. فرکانس در دامنه‌های ۱۰۰ کیلوهرتز در باند FM و ۹ کیلوهرتز بر روی MW و ۳ کیلوهرتز بر روی LW کاهش و یا افزایش می‌یابد. اگر دکمه‌های جلو و عقب به مدت طولانی نگه داشته شوند، تا زمانی که دکمه رها شود فرکانس بطور پیوسته کاهش یا افزایش می‌یابد.

دکمه‌های جستجوی خودکار



فشار دادن مختصر دکمه‌های جستجوی خودکار حالت تنظیم را آغاز میکند. تنظیم‌کننده رادیو در فرکانس‌های پایین به بالا و بالا به پایین جستجو کرده و در ایستگاه رادیویی بعدی متوقف می‌شود. در زمان وضعیت جستجو خروجی صدا صامت می‌شود. اگر در یک دوره کامل جستجوی باند هیچ ایستگاهی پیدا نشود به فرکانس اولیه بازمی‌گردد.

دکمه‌های ایستگاه‌های پیش تعیین شده **①②③④⑤⑥** فشار دادن دکمه پیش تعیین شده برای کمتر از ۲ ثانیه ایستگاه رادیویی ذخیره شده را انتخاب می‌کند.

فشار دادن دکمه پیش تعیین برای بیش از ۲ ثانیه منجر به ذخیره شدن ایستگاه دریافت شده جدید در دکمه پیش تعیین می‌شود.

۱۸ ایستگاه می‌توانند در باند FM ذخیره میشوند. (برای هر کدام از FM1, FM2, و FM T شش ایستگاه)

● شش ایستگاه می‌توانند برای هر دو باند MW و LW ذخیره شوند.

● اگر باتری قطع شود و یا فیوز ببرد حافظه رادیو پاک می‌شود.

در این صورت ایستگاه‌های دلخواه بعد از وصل باتری یا جاگذاری فیوز باید دوباره تنظیم شوند.

عملکرد سیستم داده رادیویی (RDS)

با استفاده از سیستم RDS اطلاعات کدگذاری شده دیجیتال توسط ایستگاه رادیویی FM در کنار پخش عادی رادیویی FM منتقل می‌شوند. RDS سرویس‌های اطلاعاتی مانند اسم ایستگاه و ترافیک اطلاعات و اخبار را مهیا می‌کند.

توجه

در بعضی کشورها و مناطق جغرافیایی، بعضی از این سرویس‌ها ممکن است مهیا نباشند.

وضعیت فرکانس جایگزین (AF):

عملکرد وضعیت فرکانس جایگزین در وضعیت رادیویی AF. ● وضعیت AF در موج FM رادیو و یا CD یا حالت AUX (در صورتیکه موج FM قبلاً در حالت رادیو انتخاب شده باشد) فعال است.

● وقتی حالت AF برای وضعیت روشن در حالت منو تنظیم کاربر انتخاب شود، نشانگر AF روشن می‌شود. برای جزئیات فعالیت یا عدم فعالیت بعداً دکمه منو را در این قسمت مطالعه کنید.

عملکرد AF میزان قدرت سیگنال‌ها را مقایسه می‌کند و ایستگاهی با بالاترین وضعیت دریافتی را برای ایستگاه تنظیم شده فعلی انتخاب می‌کند.

عملکرد RDS

عملکرد سرویس برنامه PS (عملکرد نمایش اسم ایستگاه): زمانی که یک ایستگاه RDS توسط تنظیم کننده خودکار یا دستی تنظیم شود، اطلاعات RDS دریافت شده و اسم PS نشان داده می شود.

عملکرد وقفه اضطراری پخش (قطع هشدار - EBU SPEC برای اطلاعات) (در صورت تجهیز):

وقتی رادیو PTY کد ۳۱ را دریافت می کند (کد نشر اضطراری)، صدا قطع شده و پخش اضطراری شنیده می شود و ALARM نمایش داده می شود. میزان بلندی صدا در این زمان برابر با اعلان های ترافیکی است. زمانی که پخش اضطراری پایان یافت پخش فوراً به منبع قبلی باز می گردد.

حالت منطقه ای REG:

بعضی از ایستگاه های رادیویی محلی براساس منطقه بهم وصل می شوند، زیرا آن ها تنها پوشش دهی محدودی براساس تعداد محدود فرستنده ها ارائه می دهند. اگر سیگنالی از یکی از ایستگاه از این ایستگاه ها در هنگام رانندگی ضعیف شود، حالت RDS به یک ایستگاه محلی در منطقه با سیگنالی قویتر کلید خواهد خورد.

وقتی حالت REG در باند FM فعال می شود و گیرنده رادیو روی یک ایستگاه رادیویی محلی تنظیم می شود، این ایستگاه رادیویی بدون تغییر به ایستگاه محلی دیگری بطور پیوسته دریافت می شود. برای جزئیات فعال سازی یا غیرفعال سازی دکمه MENU در آخر این بخش مطالعه شود.

اعلان ترافیک (TA)

این مشخصه در باند FM رادیو و هم چنین CD یا AUX (اگر FM قبلاً در حالت رادیو انتخاب شده باشد) کار می کند.

● فشار دادن دکمه TA حالت TA را انتخاب می کند. نشانگر TA زمانی که حالت TA روشن است نمایش داده می شود.

● اگر دکمه TA دوباره فشار داده شود، حالت خاموش شده و نشانگر TA از صفحه نمایش حذف می شود.

● اگر حالت TA فعال نباشد، زمانی که ایستگاه رادیویی در حال دریافت، قابلیت پخش اعلان های ترافیکی را داشته باشد، تصویر T بر روی نمایشگر می آید. با فشار دادن دکمه TA حالت تی ای را فعال کرده و شاخص از T به TA تغییر می کند.

تابع قطع اعلان ترافیک:

زمانی که یک اعلان ترافیک دریافت می شود، اعلان تنظیم می شود.

وقتی اعلان ترافیکی تمام شود، آن واحد به منبعی که قبل از شروع اعلان ترافیک فعال بود باز می گردد. بلندی صدا هم به سطح قبلی باز می گردد. اگر دکمه TA در زمان اعلان ترافیک فشار داده شود، حالت قطع اعلان ترافیک کنسل می شود.

حالت TA به حالت در حال انتظار بازگشته و واحد رادیویی به منبع قبلی باز می گردد.

توجه

حالت TA بدون توجه به روشن یا خاموش بودن حالت AF کار می کند.

حالت NEWS

زمانی که دکمه NEWS در حالت FM فشار داده می شود، تابع اخبار فعال می شود. عبارت NEWS برای پنج ثانیه نمایش داده شده و نشانگر NEWS بر روی صفحه نمایش پدیدار می شود.

زمانی که حالت NEWS فعال می شود و رادیو کد اخبار را از یک ایستگاه فرستنده FM دریافت می کند، حالت پخش قطع می شود. زمانی که پخش اخبار پایان می پذیرد، واحد صوتی به منبع قبلی خود باز می گردد. در زمان قطع، عبارت NEWS و اسم ایستگاه فرستنده نمایش داده می شوند.

برای فعال سازی یا غیر فعال سازی حالت NEWS کلید NEWS فشار داده شود.

۱. حالت جانشین NEWS

● حالت جانشین اخبار می تواند در حالت CD, FM, یا AUX فعال شود.

● قطع NEWS اعلام شده و عبارت NEWS زمانی که رادیو کد اخبار را از ایستگاه تنظیم شده یا ایستگاه های EON پیدا می کند نشان داده می شود. نمایشگر سپس به نام ایستگاه قطع شده تغییر می کند.

● زمانی که دکمه اخبار فشار داده می شود، حالت جایگزین اخبار خاموش شده و شاخص از نمایشگر محو می گردد.

۲. حالت قطع اخبار NEWS

● فشار دادن دکمه **NEWS** در هنگام قطع اخبار منجر به بازگشت به واحد صوتی به منبع قبلی شده و حالت جایگزین اخبار فعال باقی می‌ماند.

● زمانی که دکمه **CD** یا **AUX** در حین قطع NEWS فشار داده می‌شود، حالت در انتظار NEWS فعال باقی می‌ماند.

هر چند اگر دکمه **AM** فشار داده شود و باند موج رادیویی به MW یا LW تغییر کند، سپس حالت در انتظار STANDBY اخبار NEWS خاموش خواهد شد.

دکمه MENU

برای پیکربندی فرکانس جایگزین (AF) تنظیمات منطقه‌ای (REG) و زبان در مراحل زیر اجرا می‌شوند:

۱) فشار دادن و نگه داشتن دکمه **<MENU>** برای حداقل ۱،۵ ثانیه.

۲) با پیچاندن صفحه **<MENU/VOL>** در جهت یا عکس عقربه‌های ساعت پیغام به ترتیب زیر نمایش داده می‌شود:

AF ⇐ ⇐ LANGUAGE ⇐ ⇐ REG ⇐ ⇐ AF

● برای فعال‌سازی یا غیرفعال‌سازی حالت‌های AF و REG کمی دکمه **<ENTER>** را زمانی که AF و یا REG بر روی نمایشگر هست فشار داده و دکمه **<MENU/VOL>** را در جهت ساعتگرد یا پادساعتگرد بچرخانید تا بین وضعیت روشن یا خاموش کلید بخورد. بعد از انتخاب دکمه **<ENTER>** را برای ثبت تنظیمات فشار دهید.

- زمانی که حالت AF فعال باشد اگر سیگنال رادیو ضعیف شود، واحد صوتی بطور اتوماتیک به یک فرکانس قوی‌تر بازمی‌گردد.

- زمانی که حالت REG فعال است، واحد صوتی باقی مانده و به ایستگاهی که برنامه‌های محلی (منطقه‌ای) را می‌فرستد متصل می‌شود.

● برای تغییر زبان نمایشگر، به آرامی دکمه **<ENTER>** را زمانی که **[LANGUAGE]** بر روی نمایشگر نشان داده می‌شود فشار داده و سپس **<MENU/VOL>** را در جهت ساعتگرد و یا پادساعتگرد برای انتخاب تنظیمات زبان موردنظر بچرخانید. بعد از انتخاب دکمه **<ENTER>** را برای ذخیره تنظیمات فشار دهید.

⇐ ⇐ [FRENCH] ⇐ ⇐ [DUTCH] ⇐ ⇐ [ENGLISH]

⇐ ⇐ [ITALIAN] ⇐ ⇐ [GERMAN] ⇐ ⇐ [SPANISH]

⇐ ⇐ [ENGLISH] ⇐ ⇐ [PORTUGUESE]

بعد از اینکه سطوح موردنظر تنظیم شد، دکمه **<MENU>** را برای حداقل ۱،۵ ثانیه نگه دارید و یا دکمه برگشت را بزنید، و یا بدون فشار دادن کلیدی ۵ ثانیه برای خروج از صفحه نمایش صبر کنید.

برای پیکربندی تنظیمات CLOCK, SPEED VOL و BEEP کارهای زیر را انجام دهید:

۱. دکمه **<MENU>** را فشار دهید.

۲. کلید **<MENU/VOL>** ساعت‌گرد یا پادساعتگرد بچرخانید، پیام صفحه به شکل زیر نمایان می‌شود:

⇐ ⇐ [BEEP] ⇐ ⇐ [CLOCK] ⇐ ⇐ [SPEED VOL]

[SPEED VOL]

● زمانی که SPEED VOL نمایش داده شده است، دکمه **<ENTER>** را فشار دهید و سپس کلید **<MENU/VOL>** را ساعت‌گرد یا پادساعتگرد برای تنظیم بلندی صدا بچرخانید.

تنظیم کردن بر روی صفر، مشخصه میزان سرعت را خاموش می‌کند. افزایش تنظیم میزان سرعت منجر به افزایش مکرر میزان صدا متناسب با سرعت خودرو می‌شود. زمانی که انتخاب شد، **<ENTER>** را برای ذخیره تنظیمات فشار دهید.

● زمانی که BEEP در صفحه نمایش نمایان می‌شود، دکمه **<ENTER>** را فشار دهید و سپس کلید **<MENU/VOL>** را ساعت‌گرد یا پادساعتگرد برای خاموش یا روشن کردن صدای Beep بچرخانید. زمانی که این مورد روشن شود، در صورت فشار دکمه‌های صدای Beep شنیده می‌شود. دکمه **<ENTER>** را برای ذخیره تنظیمات فشار دهید.

بعد از اینکه سطوح مورد نظر تنظیم شد، دکمه **<MENU>** را فشار دهید و یا بدون فشار دادن کلیدی ۱۰ ثانیه برای خروج از صفحه نمایش صبر کنید.

عملکرد CD

کلید استارت خودرو را در موقعیت ACC یا ON قرار دهید، دکمه **CD** را فشار دهید و حالت **CD** شروع به پخش دیسک می‌کند.

زمانی که دکمه **CD** فشار داده شود و حالت رادیو یا AUX فعال باشد، بطور خودکار خاموش می‌شود و حالت پخش می‌شود.

اگرچه اگر دیسک لود نشده باشد، پیام یادآوری نمایان می‌شود و سیستم صوتی در حالت رادیو یا AUX باقی می‌ماند.

احتیاط

- به زور CD را در شکاف قرار ندهید. این کار باعث آسیب به دستگاه پخش می‌شود.
- از دیسک‌های ۸ سانتی‌متری استفاده نکنید.

نحوه قرار دادن CD

لوح فشرده را در مقر خود به طور صحیح (لیبل به طرف بالا باشد) بگذارید. لوح فشرده به طور خودکار به داخل می‌رود و دستگاه شروع به پخش لوح فشرده می‌کند. بعد از لود دیسک، اطلاعات آهنگ نمایش داده می‌شود. با فشار دادن دکمه <ENTER> زمان پخش را نمایش می‌دهد.

اگر رادیو فعال باشد، بطور خودکار خاموش می‌شود پخش کننده CD شروع به پخش می‌کند

CD دکمه پخش

دکمه CD را برای پخش دیسک فشار دهید. پخش شدن از آهنگی شروع می‌شود که زمانی که حالت پخش CD خاموش شد، در حال پخش بود.

دکمه‌های سریع جلو و عقب رفتن

زمانی که دکمه‌های سریع جلو یا عقب رفتن بطور دائم فشار داده می‌شود، آهنگ با سرعت زیاد پخش می‌شود. زمانی که دکمه رها شود، آهنگ با سرعت معمولی پخش می‌شود.

دکمه‌های آهنگ بعدی و قبلی

با فشار دادن یک بار دکمه‌های آهنگ قبلی و بعدی، به آهنگ بعدی یا اول آهنگی در حال پخش می‌روید. با فشار دادن بیش از یک بار کلیدهای << و >> می‌توانید بین آهنگ‌ها جستجو کنید.

RPT دکمه تکرار

برای تغییر حالت پخش دکمه‌ی تکرار را فشار داده و یکی از حالت‌های زیر را انتخاب کنید:

RPT TRACK → RPT ALL → RPT TRACK
RPT TRACK: آهنگ در حال پخش مکرراً پخش می‌شود.
RPT ALL: تمامی آهنگ‌ها به ترتیب پخش می‌شوند.

MIX دکمه

برای تغییر حالت پخش دکمه‌ی MIX را فشار داده و یکی از حالت‌های زیر را انتخاب کنید:

MIX DISC → RPT ALL → MIX DISC
MIX DISC: تمامی آهنگ‌ها بطور تصادفی پخش می‌شوند.
RPT ALL: تمامی آهنگ‌ها به ترتیب پخش می‌شوند.

دکمه‌ی خروج دیسک

برای خارج کردن CD دکمه‌ی خروج دیسک را فشار دهید.

خارج کردن CD (زمانی که کلید استارت در موقعیت OFF یا LOCK باشد):

زمانی که کلید استارت در موقعیت OFF یا LOCK باشد، می‌توان دیسک در حال پخش را خارج کرد. اگرچه سیستم صوتی فعال نخواهد بود.

پخش کننده CD:

برای خارج کردن CD دکمه‌ی خروج دیسک را فشار دهید.

توجه

● اگر لوح فشرده خارج شده در مدت زمان ۱۵ ثانیه بر نداشته شود، لوح فشرده جهت محافظت به داخل باز خواهد گشت.

● اگر در صفحه نمایش پیام خطایی نمایان شد، دکمه خروج دیسک (▲) را برای خروج دیسک معیوب فشار دهید و دیسک دیگری را قرار دهید و یا مطمئن شوید که دیسک برعکس در داخل پخش کننده قرار نگرفته باشد.

دکمه AUX

فیش ورودی AUX IN روی دستگاه صوتی تعبیه شده است. از طریق این فیش می‌توان از رایانه لپ‌تاپ، دستگاه کاست، دستگاه سی‌دی‌پلیر یا MP3 استفاده نمود.

زمانی که فیش دستگاه سازگار دستگاه را در داخل سوکت AUX IN زدید، دکمه AUX را فشار دهید.

رادیو FM/AM با CD (در صورت تجهیز)

- تغییر منبع پخش صوتی (CD, USB, AUX, BT)
6. بسته به مدل:
 - دکمه تلفن
 - دکمه قطع صدا
 7. حالت رادیو: کلید TUNE
حالت سیستم صوتی: کلید MENU
دکمه تأیید ENTER
 8. دکمه برگشت
 9. حالت رادیو: دکمه از پیش تنظیم شده
حالت CD USB/MP3 یا تلفن: دکمه جستجو سریع
 10. دکمه SETUP
 11. حالت رادیو: دکمه های از پیش تنظیم شده
 12. دکمه های سریع جلو و عقب رفتن آهنگ/دکمه های تغییر آهنگ
 13. حالت رادیو: دکمه از پیش تنظیم شده
بسته به مدل: حالت صوتی CD/iPod/USB/Bluetooth:
 - MIX دکمه
 14. بسته به مدل:
 - دکمه اعلان ترافیک
 - دکمه MIX
 15. حالت رادیو: دکمه از پیش تنظیم شده
بسته به مدل: حالت صوتی CD/iPod/USB/Bluetooth:
 - دکمه تکرار (RPT)
 16. دکمه خاموش و روشن کردن دستگاه پخش/کلید کنترل بلندی صدا
 17. دکمه DISP

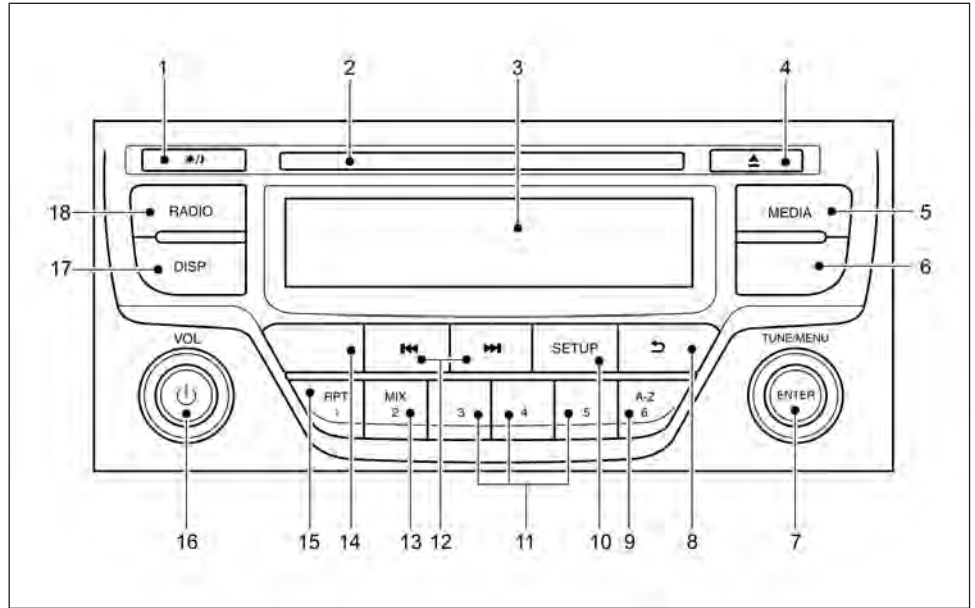



1. این دکمه را برای تغییر سطوح روشنایی نور بین تنظیمات نور روز و نور شب بسته به وضعیت نور چراغ فشار دهید.
2. شکاف CD
3. صفحه نمایش
4. دکمه خروج CD
5. دکمه MEDIA

1. دکمه روز/شب (دکمه روشنایی صفحه نمایش) دکمه MENU را برای تنظیم روشنایی صفحه نمایش بچرخانید.
- میزان روشنایی نور هماهنگ با نور جلو خودرو می باشد.
- زمانی که چراغها روشن شوند، روشنایی بطور خودکار کم نور می شود.

زمانی که اطلاعات موجود باشد، آن را بر روی صفحه نمایش نشان می‌دهد. (پیوست موسیقی، RDS)
18. دکمه RADIO

نحوه کار با سیستم اصلی صوتی
سیستم صوتی زمانی عمل می‌کند که سوئیچ در حالت
ACC یا روشن قرار گرفته باشد.

دکمه روشن خاموش کردن 

دکمه  این را برای روشن کردن سیستم صوتی فشار دهید. اگر سیستم صوتی توسط کلید استارت خاموش شده است، می‌توان آن را با کلید استارت نیز روشن نمود. حالتی (رادیو یا CD) قبل از خاموش شدن سیستم در حال پخش بود، به پخش ادامه خواهد داد و صدا در میزان بلندی صدای پخش اخیر تنظیم خواهد شد. سیستم صوتی را می‌توان همچنین با فشار دادن دکمه یا چرخاندن کلید استارت در موقعیت OFF یا LOCK خاموش کرد.

کنترل تنظیم صدا 

پیچ تنظیم‌کننده بلندی صدا را در جهت موافق یا مخالف عقربه‌های ساعت بچرخانید. سیستم صوتی مجهز به عملکرد کنترل صدا متناسب با سرعت می‌باشد که به طور خودکار میزان بلندی صدا را متناسب با سرعت خودرو تنظیم شود.

دکمه قطع صدا

دکمه قطع صدا را برای قطع میزان بلندی صدا فشار دهید و MUTE بر روی صفحه نمایش داده می‌شود. برا لغو حالت بی‌صدا، یکی از کارهای زیر را انجام دهید:
• دکمه MUTE را دوباره فشار دهید.

- دکمه چرخان بلندی صدا را بچرخانید.
- دکمه RADIO یا MEDIA را فشار دهید.

عملکرد رادیو

زمانی که دکمه خاموش/ روشن فشار داده شود بخش صوتی بر روی آخرین ایستگاه رادیویی در صورتی که پخش صوتی قبلا در حالت رادیو خاموش شده باشد روشن می‌شود.

رادیو قادر به دریافت انواع پخش‌های صوتی می‌باشد:

FM –

DAB – که به عنوان DR نشان داده شده است

AM –

دکمه‌های انتخاب رادیو

دکمه <RADIO> را برای تغییر منبع پخش رادیو فشار به شکل زیر فشار دهید:

FM1 → FM2 → DR1 → DR2 → AM → FM1

زمانی که دکمه <RADIO> فشار داده شده است، رادیو حداقل از یک ایستگاه پخش می‌شود. اگر سیستم صوتی در حال پخش منابع دیگر صوتی (USB, CD, AUX in, Bluetooth, iPod) باشد، فشار دکمه <RADIO> حالت پخش منبع را خاموش می‌کند و آخرین ایستگاه رادیویی در حال پخش، انتخاب می‌شود.

تنظیم ایستگاه‌های از پیش تعیین شده
پرکردن خودکار FM LIST:

وقتی دکمه FM برای زمانی بیش از ۱ ثانیه و نیم فشار داده شود، شش ایستگاه با قویترین فرکانس در دکمه‌های ۱ تا ۶ پیش تعیین شده (۱-۶) باند ذخیره می‌شوند. در زمان فرکانس‌یابی، یک پیغام بر روی صفحه نمایش داده شده و صدا تا زمان تکمیل این عملیات بسته می‌شود. زمانی که عملیات کامل شد رادیو به ایستگاه قبلی انتخاب شده برمی‌گردد.



تنظیمات دستی

زمانی که فرکانس ایستگاه پخش‌کننده را بطور دستی تنظیم می‌کنید، به FM List بروید و کلید <MENU> تا تنظیم ایستگاه مطلوب بچرخانید. فرکانس در دامنه‌های ۱۰۰ کیلوهرتز در باند FM و ۹ کیلوهرتز بر روی AM کاهش و یا افزایش می‌یابد.



هشدار

بعلت توجه کامل به رانندگی، رادیو نباید در حین رانندگی تنظیم شود.

دکمه‌های تنظیم جستجو

حالت FM:

با فشار دکمه‌های <<< یا >>> حالت تنظیم شروع می‌شود. فشار مختصر دکمه فرکانس را برای یک توقف افزایش یا کاهش می‌دهد. فشار طولانی مدت کلید حالت جستجو را فعال می‌کند. تنظیم‌کننده رادیو در فرکانس‌های پایین به بالا و بالا به پایین جستجو کرده و در ایستگاه رادیویی بعدی متوقف می‌شود.

در زمان وضعیت جستجو خروجی صدا صامت می‌شود. اگر در یک دوره کامل جستجوی باند هیچ ایستگاهی پیدا نشود به فرکانس اولیه بازمی‌گردد.

حالت DR:

دکمه‌های <<< یا >>> را برای انتخاب ایستگاه قبلی یا بعدی فشار دهید.

دکمه‌های ایستگاه‌های پیش تعیین شده ① ② ③ ④ ⑤ ⑥ فشار دادن دکمه پیش تعیین شده برای کمتر از ۲ ثانیه ایستگاه رادیویی ذخیره شده را انتخاب می‌کند.

فشار دادن دکمه پیش تعیین برای بیش از ۲ ثانیه زمانی که در FM List یا صفحه اصلی رادیو هستید، منجر به ذخیره شدن ایستگاه دریافت شده جدید در دکمه پیش تعیین می‌شود.

- دوازده ایستگاه می‌توانند در باند FM ذخیره می‌شوند. (برای هر کدام از FM1, FM2 شش ایستگاه)
- دوازده ایستگاه می‌توانند در باند DR ذخیره می‌شوند. (برای هر کدام از DR1, DR2 شش ایستگاه)
- شش ایستگاه می‌توانند در باند AM ذخیره می‌شوند.

اگر باتری قطع شود و یا فیوز بسوزد حافظه رادیو پاک می‌شود. در این صورت ایستگاه‌های دلخواه بعد از وصل باتری یا جاگذاری فیوز باید دوباره تنظیم شوند.

عملکرد سیستم DAB و RDS

با استفاده از سیستم RDS اطلاعات کدگذاری شده دیجیتال توسط ایستگاه رادیویی FM در کنار انشار عادی رادیویی FM منتقل می‌شوند. RDS سرویس‌های اطلاعاتی مانند اسم ایستگاه و ترافیک اطلاعات و اخبار را مهیا می‌کند.

DAB

توجه

- زمانی که در حالت DR قرار دارید، عملکرد با حالت FM یکسان است و ممکن است تفاوت بسیار جزئی داشته باشد.
- در بعضی کشورها و مناطق جغرافیایی، بعضی از این سرویس‌ها ممکن است مهیا نباشند.

وضعیت فرکانس جایگزین (AF):

- عملکرد وضعیت فرکانس جایگزین در وضعیت رادیویی AF وضعیت AF در موج FM رادیو و یا CD یا حالت AUX (در صورتی که موج FM قبلاً در حالت رادیو انتخاب شده باشد) فعال است.
- وقتی حالت AF برای وضعیت روشن در حالت منو تنظیم کاربر انتخاب شود، نشانگر AF روشن می‌شود. برای جزئیات فعالیت یا عدم فعالیت بعداً دکمه منو را در این قسمت مطالعه کنید. عملکرد AF میزان قدرت سیگنال‌ها را مقایسه می‌کند و ایستگاهی با بالاترین وضعیت دریافتی را برای ایستگاه تنظیم شده فعلی انتخاب می‌کند.

عملکردهای DAB و RDS

عملکرد سرویس برنامه PS (عملکرد نمایش اسم ایستگاه) - FM:

زمانی که یک ایستگاه RDS توسط تنظیم‌کننده خودکار یا دستی تنظیم شود داده، RDS دریافت شده و اسم PS نشان داده می‌شود.

DR -

زمانی که ایستگاه با تنظیم دستی یا جستجوی خودکار تنظیم شده است، داده دریافت می‌شود و نام PS نمایش داده می‌شود.

اعلان ترافیک TA:

این عملکرد در حالت FM/DR (راديو) کار می‌کند. اگر منبع مدیایی انتخاب شود (حالت CD, USB یا MEDIA) این عملکرد هنوز در پیش‌زمینه فعالیت می‌کند.

- فشار دکمه TA حالت TA را انتخاب می‌کند. نشانگر TA زمانی که این حالت روشن است، روشن می‌شود.
- زمانی که TA دوباره فشار داده شود، حالت خاموش می‌شود و نشانگر از صفحه ناپدید می‌شود.

عملکرد تداخل اعلان ترافیک:

زمانی که اعلان ترافیکی دریافت می‌شود، اعلان پخش می‌شود و صفحه، پیام یادآورنده ای با نام ایستگاه رادیویی (برای مثال TA: Radio 1) نشان می‌دهد.

زمانی که اعلان ترافیک تمام شد، سیستم به مدیایی که قبل از اعلان ترافیک پخش می‌شد برمی‌گردد.

اگر <TA> هنگام اعلان خبر فشار داده شود، حالت تداخل اعلان ترافیک لغو می‌شود. حالت TA به حالت انتظار بر می‌گردد و سیستم صوتی به مدیای قبلی بر می‌گردد.

دکمه SETUP



برای پیکربندی تنظیمات Audio, Clock, Radio و Language کارهای زیر را انجام دهید:

1. دکمه <SETUP> را فشار دهید.
 2. کلید <MENU> را ساعت گرد یا پادساعتگرد بچرخانید، صفحه به شکل زیر نشان داده می‌شود:
Audio → Clock → Radio → Language
- بعد از تنظیم سطح موردنظر، دکمه برگشت را دوباره بزنید و یا دکمه <SETUP> را فشار دهید.

تنظیمات صوتی

1. دکمه <SETUP> را برای وارد شدن به منوی تنظیمات فشار دهید و بعد Audio را انتخاب کنید.
2. کلید <MENU> را ساعت گرد یا پادساعتگرد بچرخانید، صفحه به شکل زیر نشان داده می‌شود:
Sound → AUX in → Speed Volume → Bass
Boost → Audio Default

منوی Sound:

- Bass:** استفاده از این کنترل به منظور افزایش یا کاهش صدا می‌باشد. کلید <MENU> را ساعت گرد یا پادساعتگرد برای تنظیم تنظیمات باس بچرخانید و بعد برای تأیید <Enter> را فشار دهید.
- Treble:** استفاده از این کنترل به منظور افزایش یا کاهش زبری صدا می‌باشد. کلید <MENU> را ساعت گرد یا پادساعتگرد برای تنظیم تنظیمات زبری صدا بچرخانید و بعد برای تأیید <Enter> را فشار دهید.
- Balance:** استفاده از این کنترل به منظور تنظیم تعادل بلندی صدا بین بلندگوهای چپ و راست می‌باشد. کلید <MENU> را ساعت گرد یا پادساعتگرد برای تنظیم تعادل صدا بچرخانید و بعد برای تأیید <Enter> را فشار دهید.
- Fade:** استفاده از این کنترل به منظور تنظیم تعادل بلندی صدا بین بلندگوهای عقب و جلو می‌باشد. کلید <MENU> را ساعت گرد یا پاد ساعت گرد برای تنظیم تعادل صدا عقب و جلو بچرخانید و بعد برای تأیید <Enter> را فشار دهید.

منوی AUX in:

از این کنترل برای تنظیم بلندی صدای خروجی از منبع کمکی استفاده کنید. کلید <MENU> را ساعت‌گرد یا پادساعت‌گرد برای انتخاب حالت Low, Medium یا High بچرخانید و بعد برای تأیید <Enter> را فشار دهید. بلندی صدای AUX in را تنظیم کنید. یکی از منوهای اصلی را در منوی AUX in انتخاب کنید:

Low -

Medium -

High -

منوی Speed Volume:

سیستم صوتی را به گونه‌ای تنظیم کنید که به طور خودکار میزان بلندی صدا را متناسب با سرعت خودرو تنظیم شود. کلید <MENU> را ساعت‌گرد یا پادساعت‌گرد برای تنظیم بلندی صدا بچرخانید، خط‌های بیشتر به این معنی است که بلندی صدا متناسباً زمانی که سرعت خودرو بیشتر یا کمتر می‌شود تغییر می‌کند. برای تأیید <Enter> را فشار دهید. این حالت بلندی صدای خروجی را از بلندگوها متناسب با سرعت خودرو به طور خودکار کنترل می‌کند. زمانی که Speed Volume نمایش داده شده است، کلید <MENU> را ساعت‌گرد یا پادساعت‌گرد برای تنظیم میزان بلندی صدا بچرخانید.

تنظیم کردن بر روی صفر، مشخصه میزان سرعت را خاموش می‌کند. افزایش تنظیم میزان سرعت منجر به افزایش مکرر میزان صدا متناسب با سرعت خودرو می‌شود. زمانی که انتخاب شد، <MENU> را برای ذخیره تنظیمات فشار دهید.

منوی Bass Boost:

Bass Boost را خاموش و روشن می‌کند.

منوی Audio default:

سیستم صوتی تنظیمات ذخیره شده از قبل تنظیم شده‌ای به عنوان پیش‌فرض کارخانه دارد. Yes را برای برگرداندن تمامی تنظیمات به تنظیمات از قبل تنظیم شده کارخانه انتخاب کنید. No را برای خروج از منو برای نگه داشتن تنظیمات جاری فشار دهید.

تنظیم ساعت

زمانی که مورد Clock را از منوی تنظیمات انتخاب می‌کنید، صفحه تنظیم منوی ساعت پدیدار می‌شود.

Set Time:

Set Time را انتخاب کنید و سپس ساعت را به شکل زیر تنظیم کنید:

1. صفحه ساعت شروع به فلش زدن می‌کند. کلید <MENU> را برای تنظیم ساعت بچرخانید.
2. دکمه <Enter> را فشار دهید. صفحه دقیقه شروع به فلش زدن می‌کند.
3. کلید <MENU> را برای تنظیم دقیقه بچرخانید.
4. دکمه <Enter> را برای اتمام تنظیم ساعت فشار دهید.

On/Off:

نمایش ساعت را زمانی که سیستم صوتی خاموش است بین خاموش و روشن تنظیم می‌کند. اگر در موقعیت ON تنظیم شود، ساعت زمانی که سیستم صوتی توسط دکمه خاموش شود یا زمانی که کلید استارت در موقعیت OFF قرار بگیرد، نمایش داده می‌شود.

Format:

نمایش ساعت را بین حالت ۲۴ ساعت حالت ۱۲ ساعت تنظیم کنید.

منوی Radio

برای جزئیات فعال سازی یا غیر فعال سازی به قسمت دکمه SETUP بعداً در این بخش رجوع کنید.

[TA]

از این کنترل زمانی که سیستم روشن می‌شود، برای خاموش و روشن کردن اعلان خبر استفاده می‌شود. کلید <MENU> را ساعت‌گرد یا پادساعت‌گرد بچرخانید و بعد برای تأیید <Enter> را فشار دهید.

DR Interrupt ...

برای مدل‌های فقط مجهز به عملکرد DAB. تداخل‌های دیجیتال لیست شده مشخصی را خاموش یا روشن می‌کند. زمانی که انتخاب شده باشد، اگر پیام مشخصی موجود باشد، ایستگاه‌های رادیویی DAB قطع می‌شود. کلید <MENU> را ساعت‌گرد یا پادساعت‌گرد بچرخانید و بعد برای تأیید <Enter> را فشار دهید.

Ref. FM List

<Enter> را برای شروع جستجو ایستگاه‌ها فشار دهید. متن Updating FM list در مدت زمان ... نمایش داده می‌شود. در مدت زمان کوتاهی ایستگاه‌ها برزورسانی می‌شوند و آخرین ایستگاه (اگر ممکن باشد) شروع به پخش می‌کند.

تنظیمات زبان

زبان مربوطه را انتخاب کنید و دکمه **<ENTER>** را فشار دهید. هنگام اتمام، صفحه بطور خودکار تنظیمات زبان را سازگار می‌کند.

● AUTO

(زبان از پیش تنظیم شده کارخانه متصل به زبان سنج)

● Chinese

● Chinese Simplified

● Deutsch

● Español

● Français

● Italiano

● Nederlands

● Polski

● Português

● Türkçe

● UK English

● русский

نحوه کار با CD

پخش‌کننده CD می‌تواند CD موسیقی یا CD فایل‌های کدگذاری شده WMA/MP3 را پخش کند و هنگامی که به موسیقی‌های CD گوش می‌کنید، پیوست اطلاعات (آهنگ‌ها و اطلاعات هنرمند) می‌تواند نمایش داده شود. (زمانی که CD با متن کدگذاری شده مورد استفاده است.)

دکمه **<MEDIA>** را فشار دهید و CD شروع به پخش می‌کند.

زمانی که **<MEDIA>** فشار داده شود و رادیو و یا حالت منبع دیگری در حال کار باشد، بطور خودکار منبع در حال پخش را خاموش می‌کند و حالت پخش CD شروع می‌شود.

احتیاط

● به زور CD را در شکاف قرار ندهید. این کار باعث آسیب به دستگاه پخش می‌شود.

● از دیسک‌های ۸ سانتی‌متری استفاده نکنید.

قرار دادن CD (پخش‌کننده CD)

لوح فشرده را در مقر خود بطور صحیح (لیبل به طرف بالا باشد) بگذارید. لوح فشرده بطور خودکار به داخل می‌رود و دستگاه شروع به پخش لوح فشرده می‌کند. بعد از لود دیسک، اطلاعات آهنگ نمایش داده می‌شود.

توجه

● پخش‌کننده CD، CDهای معمولی صوتی یا CDهایی که با فایل‌های WMA/MP3 ضبط شده‌اند را می‌پذیرد.

● با قرار دادن CD ضبط شده با فایل‌های WMA/MP3، سیستم صوتی بطور خودکار شناسایی می‌کند و MP3 CD نشان داده خواهد شد.

● زمانی که دیسک اشتباهی قرار داده شود (DVD) یا پخش‌کننده نتواند دیسک CD را بخواند، پیام خطا نشان داده می‌شود. دیسک را خارج کرده و دیسک دیگری را بگذارید.

دکمه MEDIA

دیسک CD را لود کنید. بعد از مدت زمان کوتاه لود کردن، CD شروع به پخش می‌کند.

اگر دیسک تا الان لود شده باشد:

دکمه **<MEDIA>** را برای انتخاب CD فشار دهید (بسته به دیگر منابع صوتی متصل شده اگر لازم باشد چند بار). پخش شدن از آهنگی شروع می‌شود که زمانی که حالت پخش CD خاموش شد، در حال پخش بود.

عملکرد اصلی سیستم صوتی

دید لیست:

در حالی که آهنگ در حال پخش می‌باشد، دکمه **<ENTER>** را فشار دهید یا کلید **MENU** را برای نمایش دادن آهنگ‌های موجود در حالت دید لیست بچرخانید. برای انتخاب آهنگی از لیست یا آهنگی برای گوش کردن، کلید **<MENU>** را بچرخانید و سپس **<ENTER>** را فشار دهید. دکمه برگشت را برای بازگشت به آهنگ فشار دهید.



دکمه‌های سریع جلو و عقب رفتن:



زمانی که دکمه‌های سریع جلو یا عقب رفتن بطور دائم فشار داده می‌شود، آهنگ با سرعت زیاد پخش می‌شود. زمانی که دکمه رها شود، آهنگ با سرعت معمولی پخش می‌شود.



دکمه‌های آهنگ بعدی و قبلی:

با فشار دادن یک بار دکمه‌های آهنگ قبلی و بعدی، به آهنگ بعدی یا اول آهنگی در حال پخش می‌روید. با فشار دادن بیش از یک بار کلیدهای **<<<** یا **>>>** می‌توانید بین آهنگ‌ها جستجو کنید.

پشتیبانی مدیا		MSC 2.0 CD-R, CD-ROM, CD-RW, USB	
اندازه CD		قطر ۱۲ سانتی‌متر. تا ۱,۹ میلی‌متر ضخامت	
سیستم‌های فایل پشتیبانی برای CD		* Level 1 ISO9660, LEVEL2 ISO9660, Joliet ISO9660, 3 Level Romeo پشتیبانی نمی‌شود. * فایل‌های ذخیره شده با استفاده از جز سیستم فایل زنده (بر روی کامپیوتر تحت ویندوز ویستا) پشتیبانی نمی‌شود.	
سیستم‌های فایل پشتیبانی برای USB		32-FAT, 16-FAT	
پشتیبانی نسخه *1	MP3	نسخه	3 Layer, MPEG1
		فرکانس نمونه	kH 48 - KHz 44.1 - KHz 32
3* WMA	3* WMA	نرخ بیت	4* Kbps, VBR, 320, 288, 256, 224, 192, 160, 144, 128, 112, 96, 80, 64, 56, 48, 40, 32
		نسخه	WMA9, WMA8, WMA7
		فرکانس نمونه	kH 48, 44.1KHz, KHz 32, KHz 22.05, KHz 16
		نرخ بیت	4* Kbps, VBR 320, 256, 192, 160, 128, 96, 80, 64, 48
اطلاعات پیوست (عنوان آهنگ و نام خواننده)	ACC	نسخه	AAC, 4-MPEG
		فرکانس نمونه	kHz 48, 44.1, 32, 22.05, 16, 11.025, 8
		نرخ بیت	4* Kbps, VBR 192, 160, 128, 96, 80, 64, 48, 32
پشتیبانی آهنگ‌ها / فایل‌ها	CD	CDDA	
	MP3	پیوست ID3 نسخه 1.0, 1.1, 2.2, 2.4	
	WMA	پیوست WMA	
	ACC	پیوست AAC	
		۹۹-آهنگ CDDA WMA/AAC/MP3 در CD ۹۹۹ فایل ۳۰۰۰-USB فایل	

پشتیبانی پوشه‌ها		۱۰۰ پوشه در CD ۲۵۰۰ پوشه در USB عمق - تا ۸، پوشه های عمیق تر بایستی زیر ۸ باشند. حداکثر
پشتیبانی لیست پخش در USB		M3U, WPL, PLS - ۱۰۰۰ لیست پخش
پشتیبانی کارکتر متن	طول کارکتر قابل تنظیم، وابسته به محتوای مدیا	نام فایل: حداقل ۱۱ کارکتر (حداکثر ۳۰ کارکتر) پیوست ID3: حداقل ۲۴ کارکتر. (حداکثر ۶۰ کارکتر)*5
کاراکتر کدهای قابل نمایش*2	Unicode, ISO15-8859(French), ISO-8859 5(Russian Cyrillic), GB2000-18030(Chinese), BIG5(Taiwanese), KSX2002 -1001(Korean)	01:ASCII, 02: ISO1-8859, ISO15-8859(French), ISO5-8859(Russian Cyrillic), 03: UNICODE(UTF16- BOM Big Endian), 04: UNICODE (UTF16- Ncn-BOM Big Endian), 05: UNICODE(UTF06 ,(8:UNICODE(Non-UTF16- BOM Little Endian), 07: SHIFT-JIS, GB2000-18030(Chinese), BIG5(Taiwanese), KSX2002 -1001(Korean)
جستجو		جستجوی پوشه/فایل برای USB ,CD/MP3

13. سوکت ورودی AUX
14. دکمه‌ی از پیش تنظیم کردن اتوماتیک (Auto.P)
15. دکمه‌ی اسکرول (SCRL)
16. دکمه‌ی تنظیم موج رادیو/جلو زدن و عقب زدن/پوشه
17. دکمه‌ی منو (MENU)

کار کردن اصلی سیستم صوتی
سیستم صوتی زمانی عمل می‌کند که سوئیچ در حالت ACC [لوازم جانبی] یا روشن قرار گرفته باشد.

دکمه‌ی خاموش/روشن (POWER)
برای روشن کردن سیستم صوتی این دکمه را فشار دهید.
• سیستم صوتی در حالتی (رادیو یا CD) روشن خواهد شد که پیش از خاموش کردن از آن استفاده می‌شده است.
• اگر CD داخل سیستم نباشد حالت رادیو فعال خواهد شد.
برای خاموش کردن سیستم صوتی دکمه‌ی خاموش/روشن را فشار دهید.

کنترل بلندی صدا

در حالت‌های FM, AM, CD, یا AUX پیچ تنظیم‌کننده‌ی بلندی صدا را در جهت موافق یا مخالف عقربه‌های ساعت بچرخانید.

دکمه‌ی منو **MENU**

برای تغییر تنظیمات کیفی صدا، در حالی که سیستم در حالت رادیو یا CD قرار گرفته است، دکمه‌ی منو را فشار دهید تا نوع موردنظر تنظیمات را انتخاب کنید.

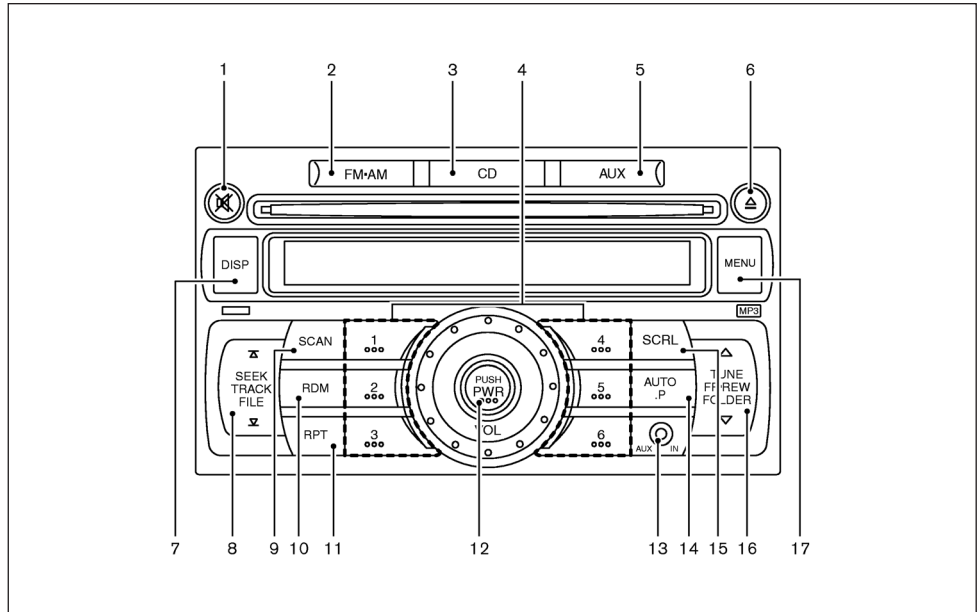

- | | |
|----------------------------------|---------------------------------------|
| 1. دکمه‌ی صامت (MUTE) | 7. دکمه‌ی نمایش (DISP) |
| 2. دکمه‌ی انتخاب باندهای FM و AM | 8. دکمه‌ی جست و جو/آهنگ/فایل |
| 3. دکمه‌ی CD | 9. دکمه‌ی اسکن (SCAN) |
| 4. دکمه‌های حافظه‌ی رادیو | 10. دکمه پخش تصادفی (RDM) |
| 5. دکمه‌ی AUX | 11. دکمه‌ی تکرار (RPT) |
| 6. دکمه‌ی خروج CD | 12. دکمه‌ی روشن و خاموش/پیچ کنترل صدا |

دکمه‌ی منو را مکرراً فشار دهید تا حالت مورد نظرتان را پیدا کنید:

BASS → TREBLE → FADE → BALANCE →
BEEP → CLOCK → BASS

دکمه‌ی جست و جوی/آهنگ/فایل را به پایین یا بالا فشار دهید و یا به همین نحو از دکمه‌ی دکمه‌ی تنظیم موج رادیو/جلو زدن و عقب زدن/فولدر استفاده کنید تا تنظیمات را تغییر دهید.

هنگامی که تنظیمات به حالت دلخواه‌تان نزدیک شدند دکمه‌ی منو یا نمایش را فشار دهید و یا به مدت ده ثانیه هیچ دکمه‌ای را فشار ندهید تا از صفحه‌ی منو خارج شوید.

:BASS

با فشار دادن دکمه‌ی «تنظیم موج» یا «جست و جو» در این حالت، پاسخ صدای بمی را بیشتر یا کمتر کنید.

:TREBLE

با فشردن همان دکمه‌ها صدای زیر را کم یا زیاد کنید.

:FADER

با استفاده از همان دکمه‌ها در این حالت تناسب بلندگوهای عقب و جلو را تنظیم کنید.

:BALANCE

با فشردن دکمه‌ی «تنظیم موج» یا «جست و جو» در این حالت تناسب صدا بین بلندگوهای چپ و راست را تنظیم کنید.

روشن و خاموش کردن بوق: (BEEP)

هر بار که دکمه‌ای فشار داده شود این صدا شنیده می‌شود. در تنظیمات حالت BEEP، با استفاده از دکمه‌های «تنظیم موج» یا «جست و جو» بوق را خاموش یا روشن کنید.

ساعت:

اگر ساعت نمایش داده نمی‌شود حالت ساعت روشن را بدین صورت فعال کنید: دکمه‌ی منو را چند بار فشار دهید تا با عبارت ساعت خاموش [CLOCK OFF] مواجه شوید. دکمه‌ی «تنظیم موج» یا «جست و جو» را فشار دهید تا این حالت به ساعت روشن [CLOCK ON] تغییر کند. ساعت را می‌توان بدین نحو تنظیم کرد: دکمه‌ی منو را مجدداً فشار دهید. نشانگر ساعت چشم‌کزن خواهد شد. دکمه‌ی «جست و جو» را برای تنظیم ساعت و سپس دکمه‌ی «تنظیم موج» را برای تنظیم دقیقه فشار دهید.

AUX دکمه‌ی AUX

سوکت ورودی AUX جلوی ضبط قرار گرفته است. سوکت صوتی ورودی AUX هر گونه منبع صوتی آنالوگ استاندارد از جمله پخش کننده‌ی کاست همراه، پخش کننده‌ی CD، پخش کننده‌ی MP3 یا کامپیوتر لپ‌تاپ را پذیرفته و پخش می‌کند.

هنگامی که جک وسیله‌ی سازگار در سوکت ورودی AUX قرار گرفته باشد می‌توانید با فشردن دکمه‌ی AUX آن را پخش کنید. نسیان قویاً تأکید دارد که از یک عدد کابل کوچک استریو برای اتصال وسیله‌ی پخش موسیقی‌تان به سیستم صوتی استفاده کنید. اگر از کابل تک‌صدایی استفاده کنید ممکن است موسیقی به درستی پخش نشود.

دکمه‌ی بی‌صدا

برای قطع صدا و همچنین اتصال دوباره‌ی آن از این دکمه استفاده کنید.

کار کردن پخش کننده‌ی CD

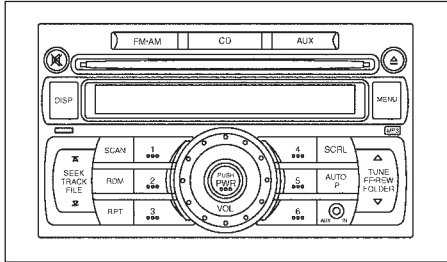

سیستم صوتی هنگامی کار می‌کند که سوئیچ در حالت روشن یا ACC قرار گرفته باشد.

قرار دادن CD

CD را در حالتی که طرف لیبل‌دار آن رو به بالا قرار گرفته است داخل شیار قرار دهید. CD به صورت خودکار به درون شیار کشیده و پخش می‌شود. برای متوقف ساختن پخش CD دکمه‌ی روشن/خاموش را فشار دهید.

احتیاط

CD را به زور وارد شیار نکنید چرا که این کار باعث صدمه دیدن سیستم پخش می‌شود.

CD دکمه‌ی CD

هنگامی که CD در ضبط قرار گرفته باشد با فشردن این دکمه CD به صورت خودکار پخش می‌شود.

اگر CD در ضبط قرار گرفته و در حال پخش شدن باشد، اطلاعات عنوان آهنگ‌ها با فشردن دکمه‌ی نمایش به این ترتیب تغییر می‌کند:

CD

نمایش عادی ← عنوان آلبوم ← عنوان ترانه ← نمایش عادی

CD حاوی MP3 یا WMA:

نمایش عادی ← عنوان پوشه ← عنوان آلبوم ← نام هنرمند ← عنوان ترانه ← نمایش عادی



دکمه‌ی جست و جو/آهنگ/پوشه

به بالا یا پایین فشردن این دکمه باعث می‌شود CD به جلو یا عقب، یا به عبارتی، به ابتدای آهنگ/فایل بعدی/قبلی برود. با هر بار فشردن کوتاه مدت همان دکمه‌ها می‌توانید به آهنگ بعدی یا قبلی CD بروید.



دکمه‌ی تنظیم موج/ جلو و عقب/پوشه

جلو-عقب:

هنگامی که دکمه را به سمت بالا یا پایین نگه دارید آهنگ با سرعت بالا پخش می‌شود. وقتی دکمه را رها کنید سرعت پخش به حالت عادی بازمی‌گردد.

پوشه:

هنگام پخش CD حاوی MP3 یا WMA وقتی دکمه‌ی بالا یا پایین به مدت کمتر از ۱.۵ ثانیه نگه داشته شود آهنگ اول پوشه‌ی بعدی یا قبلی پخش می‌شود.

SCAN

دکمه‌ی اسکن

اگر دکمه‌ی اسکن را هنگام پخش شدن CD فشار دهید ده ثانیه‌ی اول تمامی آهنگ‌ها به ترتیب پخش خواهد شد. وقتی دکمه را برای بار دوم فشار دهید CD حین پخش همان آهنگ به حالت پخش عادی بازمی‌گردد.

RPT

دکمه‌ی تکرار

برای تغییر حالت پخش دکمه‌ی تکرار را فشار داده و یکی از حالت‌های زیر را انتخاب کنید:

CD

تکرار دیسک ← تکرار آهنگ ← تکرار دیسک

CD حاوی MP3 یا WMA:

تکرار دیسک ← تکرار پوشه ← تکرار آهنگ ← تکرار دیسک

تکرار دیسک:

تمام آهنگ‌های CD به همان ترتیب به صورت ادامه‌دار پخش می‌شوند. صفحه‌ی نمایش علامت خاصی را نشان نمی‌دهد.

با فشردن دکمه‌ی تکرار عبارت RPT DISC بر صفحه‌ی نمایش ظاهر می‌شود.

تکرار آهنگ:

آهنگ موردنظر از CD به صورت مکرر پخش می‌شود. عبارت RPT TRACK بر صفحه‌ی نمایش ظاهر می‌شود.

تکرار پوشه: تمام آهنگ‌های پوشه‌ی مورد نظر با حفظ ترتیب و به صورت مکرر پخش می‌شوند (CD حاوی MP3 یا WMA). عبارت RPT FOLDER بر صفحه‌ی نمایش ظاهر می‌گردد.

RDM

دکمه‌ی رندوم

برای تغییر ترتیب پخش شدن آهنگ‌ها دکمه‌ی رندوم را فشار داده و یکی از حالت‌های زیر را انتخاب کنید:

CD

برای تغییر دادن ترتیب پخش شدن آهنگ‌ها دکمه‌ی رندوم را فشار داده و یکی از حالت‌های زیر را انتخاب کنید. CD: دیسک رندوم پخش می‌شود -> دیسک تکرار می‌شود -> دیسک رندوم پخش می‌شود
CD حاوی MP3 یا WMA:

دیسک رندوم پخش می‌شود -> پوشه رندوم پخش می‌شود -> دیسک تکرار می‌شود -> دیسک رندوم پخش می‌شود.
تکرار دیسک:

تمام آهنگ‌های CD بترتیب و ادامه‌دار پخش می‌شوند. صفحه نمایش علامتی خاصی نشان نمی‌دهد. وقتی دکمه رندوم را فشار دهید برصفحه‌نمایش عبارت RPT DISC به چشم می‌خورد.
پخش رندوم دیسک:

تمامی آهنگ‌ها و پوشه‌ها (تنها در صورتی که CD حاوی MP3 یا WMA باشد) به صورت ادامه‌دار و تصادفی پخش می‌شوند. بر صفحه‌ی نمایش عبارت RDM DISC به چشم می‌خورد.
پخش رندوم پوشه

تمامی آهنگ‌های پوشه انتخاب شده بصورت ادامه‌دار و با ترتیبی تصادفی پخش می‌شوند (تنها اگر CD حاوی MP3 یا WMA باشد). بر صفحه‌نمایش عبارت RDM FOLDER به چشم می‌خورد.

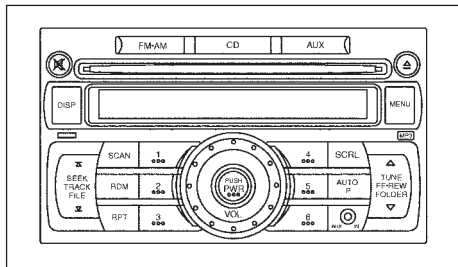

اگر عنوان آهنگ آنقدر طولانی باشد که بر صفحه‌ی نمایش جا نگیرد با هر بار فشردن دکمه‌ی اسکرول متن مقداری جلو تر رفته و قسمت پنهان متن نمایش داده می‌شود، هم‌چنین می‌توانید سه ثانیه صبر کنید تا متن هر پنج ثانیه یک بار به صورت خودکار جلو تر برود. با فشردن دکمه‌ی DISP می‌توانید از حالت اسکرول متن خارج شوید.

دکمه‌ی خروج دیسک

برای خارج کردن CD دکمه‌ی خروج دیسک را فشار دهید. اگر این دکمه را دو بار فشار دهید دیسک بیشتر بیرون آمده و در نتیجه راحت تر خارج می‌شود. اگر با فشردن این دکمه دیسک خارج شود اما از شیار ورودی برداشته نشود، به منظور حفظ دیسک سیستم صوتی آن را دوباره به دورن شیار بازمی‌گرداند.

هنگامی که سوئیچ در حالت ACC یا روشن قرار گرفته باشد سیستم صوتی فعال می‌گردد.

FM*AM دکمه‌ی FM-AM

اگر وقتی سیستم صوتی خاموش است این دکمه را فشار دهید ضبط در حالت رادیو روشن می‌شود. اگر هنگامی که سیستم در حال پخش موسیقی از منبعی دیگر است این دکمه را فشار دهید آن منبع غیرفعال شده و حالت رادیو فعال می‌شود. با هر بار فشردن این دکمه موج رادیو را به ترتیب زیر تغییر دهید:

AM → FM2 → AM → FM1

دکمه‌ی حافظه‌ی رادیو

سیستم صوتی قادر است تا دوازده فرکانس ایستگاه FM (برای FM1 و FM2) و شش فرکانس ایستگاه AM را ذخیره کند.

به منظور ذخیره کردن فرکانس ایستگاه:

۱. با استفاده از دکمه‌های تنظیم موج به فرکانس ایستگاه رادیویی مورد نظر بروید.
۲. یکی از دکمه‌های حافظه (۱-۶) را فشار داده و نگه دارید تا صدای بوق شنیده شود.
۳. اگر ذخیره‌سازی به صورت صحیح اجرا شده باشد بر صفحه‌ی نمایش شماره‌ی سوئیچ و فرکانس ظاهر خواهد گشت.
۴. برای دیگر دکمه‌های حافظه نیز از همین فرآیند استفاده کنید.

به منظور انتخاب ایستگاه ذخیره شده یکی از دکمه‌های حافظه (۱-۶) را فشار دهید.

اگر کابل باتری متصل نباشد یا اگر فیوز سیستم صوتی از کار بیفتد حافظه‌ی رادیو نیز پاک می‌شود. در این صورت ایستگاه‌های مورد نظر را دوباره ذخیره کنید.

دکمه‌ی تنظیم موج/جلو-عقب/پوشه

هنگامی که فرکانس ایستگاه رادیویی را به صورت دستی تغییر می‌دهید دکمه‌ی تنظیم موج را به بالا یا پایین فشار دهید تا به فرکانس مورد نظر نزدیک شوید.

دکمه‌ی جست و جو/آهنگ/فایل

هنگامی که فرکانس ایستگاه پخش‌کننده را به صورت اتوماتیک تغییر می‌دهید دکمه‌ی جست و جو را به مدت کمتر از ۱٫۵ ثانیه به بالا یا پایین فشار دهید. هنگامی که سیستم صوتی ایستگاهی را تشخیص دهید در همان موج ثابت می‌شود.

یکپارچه سازی تلفن همراه* (نوع A در صورت تجهیز)

احتیاط

• برای جلوگیری از خالی شدن باتری خودرو، موتور خودرو را هنگام صحبت نمودن با تلفن روشن نگه دارید.

• در برخی از کشورها استفاده از تلفن همراه حین رانندگی بدون هندزفری غیرقانونی است.

خودرو شما به سیستم تلفن هندزفری بلوتوث نیشان مجهز است تا تجربه رانندگی و همچنین امنیت شما را ارتقا بخشد. در صورتی که دارای تلفن همراه مجهز به بلوتوث هستید، می توانید اتصال بی سیم تلفن همراه خود را با سیستم بلوتوث خودرو برقرار و تنظیم نمایید. با فن آوری بی سیم بلوتوث، می توانید در حالی که موبایلتان در جیب شما است تماس تلفنی برقرار کرده یا دریافت کنید.

به منظور استفاده از تلفن همراهتان با سیستم تلفن هندزفری نیشان بایست آن را با سیستم جفت کنید. برای جزئیات، به قسمت "جفت کردن و اتصال" که در ادامه این بخش می آید توجه کنید. پس از جفت شدن تلفن همراه با سیستم تلفن هندزفری، جهت مکالمه تلفنی به روند اتصال دیگری نیاز نیست. تلفن همراه شما پس از قرار دادن دکمه استارت در موقعیت "ON"، در صورت روشن بودن و قرار داشتن در خودرو، به طور خودکار به سیستم تلفن هندزفری متصل می گردد.

شما می توانید تا ۵ تلفن همراه مجهز به سیستم بلوتوث را در سیستم تلفن هندزفری خودرو ثبت نمایید ولی در آن واحد تنها می توانید از یک تلفن همراه استفاده کنید.

هنگامی که در حال مکالمه هستید، سیستم صدا، میکروفون

* به جز کشورهای آمریکای لاتین
ویژگی تلفن همراه بلوتوث

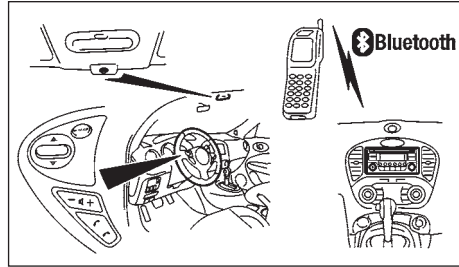

هشدار

• استفاده از تلفن همراه حین رانندگی بسیار خطرناک است چرا که مکالمه با تلفن تمرکز شما را ضعیف کرده و از قابلیت واکنش نشان دادن به تغییرات آبی بر روی جاده می کاهد، بنابراین استفاده از تلفن می تواند منجر به تصادف مرگبار شود. این مسئله در تمامی حالت های استفاده از تلفن همراه، چه زنگ زدن یا دریافت زنگ، صادق است.

• پس از پارک کردن خودرو در مکانی امن از تلفن استفاده کنید. در صورتی که صحبت با تلفن حین رانندگی برایتان الزامی است، همواره مراقب رانندگی خود باشید تا توجهتان به کار کردن با خودرو معطوف باشد.

• در صورت عدم امکان توجه کامل به رانندگی هنگام صحبت نمودن با تلفن، پیش از این کار خودرو را در مکانی مناسب و ایمن پارک نمایید.

SCAN دکمه ی اسکن

با فشار دادن دکمه ی اسکن، سیستم شروع به جست و جو کرده و به مدت ۵ ثانیه در ایستگاهی که پیدا کرده است می ماند و پس از آن شروع به جست و جو برای ایستگاه بعدی می کند.

دکمه را دومرتبه فشار دهید تا این حالت لغو شده و در ایستگاهی که پیدا شده است بمانید.

دکمه ی از پیش تنظیم کردن اتوماتیک (AUTO.P)

سیستم صوتی قادر است فرکانس ۶ ایستگاه رادیو FM و ۶ ایستگاه رادیو AM را در دکمه های حافظه ی رادیوی حالت FM AP و AM AP ذخیره کند.

• دکمه ی **Auto.p** را کوتاه فشار دهید تا بین دکمه های حافظه ی رادیوی دستی (ایستگاه های AM/FM) و دکمه های حافظه ی رادیوی از پیش تنظیم شده ی اتوماتیک انتخاب کنید (AM AP و FM AP).

FM AP <-> FM یا AM <-> AM AP

• هنگامی که این دکمه را حداقل به مدت ۱,۵ ثانیه نگه دارید، رادیو باند های FM و AM را جست و جو می کند و ۶ عدد از قوی ترین ایستگاه ها در دکمه های حافظه ی رادیوی (۱ تا ۶) حالت FM AP و AM AP ذخیره می شوند. هنگام جست و جو پیام پیام رسان AUTO PRESET بر روی صفحه ی نمایش پدیدار می شود و تا پایان یافتن این فرآیند صدای سیستم صوتی قطع می ماند. پس از پایان جست و جو، سیستم دکمه ی حافظه ی رادیوی ۱ را به صورت خودکار انتخاب می کند.

(تعبیه شده زیر سقف و جلوی آینه) و دکمه‌های قرار گرفته بر روی فرمان امکان ارتباط هندزفری برای مکالمه تلفنی را مهیا می‌سازند.

اگر پیش از مکالمه سیستم صوتی روشن و در حال پخش باشد، رادیو یا CD تا پایان مکالمه تلفنی صامت می‌شود. قبل از استفاده از سیستم تلفن هندزفری بلوتوث به نکات ذیل توجه نمایید:

- قبل از استفاده از سیستم تلفن هندزفری بلوتوث، ارتباط بی‌سیم بین تلفن همراه و سیستم را برقرار نمایید.
- ممکن است بعضی از تلفن‌های همراه مجهز به بلوتوث توسط سیستم تلفن هندزفری خودرو تشخیص داده نشوند.
- تحت شرایط ذیل نمی‌توانید از تلفن هندزفری استفاده کنید:
 - بلوتوث تلفن همراه روشن نباشد.
 - تلفن همراه با بلوتوث سیستم تلفن هندزفری نیسان جفت نشده باشد.
 - فاصله‌ی تلفن همراه از خودرو بسیار زیاد باشد.
 - خودرو در مکان‌هایی باشد که امواج رادیویی در آنجا ضعیف باشد مانند تونل، پارکینگ‌های طبقاتی زیرزمینی، پشت ساختمان‌های بلند و مناطق کوهستانی.

- تلفن همراه قفل باشد تا نتوانند با آن تماس بگیرند.
- ممکن است صدای طرف مکالمه (آن سوی خط تلفن) در شرایطی که امواج رادیویی ضعیف باشند یا صدا در محیط اطراف بسیار باشد، مشکل شنیده شود.
- ممکن است بلافاصله پس از اینکه دکمه استارت در موقعیت ON قرار می‌گیرد، برای چند لحظه‌ای دریافت تلفن غیر ممکن شود.
- جهت جلوگیری از ضعیف شدن خط تلفن و قطع ارتباط بی‌سیم، تلفن همراه را دور از خودرو نگذارید و همچنین آن را نزدیک اجسام فلزی قرار ندهید.
- باتری تلفن همراهی که از طریق بلوتوث به سیستم متصل است سریعتر از مدت معمول خالی می‌شود.
- ممکن است بعضی از تلفن‌های همراه یا تجهیزات مشابه با صدای بلندگوهایی سیستم صوتی تداخل پیدا کرده و روی آن نویز بیندازند. جهت کاهش یا رفع این مشکل وسیله‌ی نویزناز را در مکانی دیگر بگذارید.
- برای جلوگیری از پژواک و واضح شنیدن صدای پشت خط محیط داخل ماشین را تا حد امکان ساکت نگه دارید.
- اگر صدای پشت خط واضح نیست با تنظیم صدای تماس ارسالی یا دریافتی می‌توانید صدا را واضح‌تر کنید.

- این کیت هندزفری وایرلس خودرو بر پایه‌ی فن‌آوری بلوتوث کار می‌کند،
 - فرکانس: ۲۴۰۲ مگاهرتس - ۲۴۸۰ مگاهرتس
 - قدرت خروجی: dBm E.I.R.P 4:14
 - 4DQPSK/8DPSK, π Modulation: FHSS GFSK
 - شماره‌ی کانال: ۷۹
- از این وسیله‌ی وایرلس نمی‌توان برای هرگونه خدمات ایمنی استفاده کرد چرا که مستعد به وجود آوردن تداخل رادیویی است.
- جهت کسب اطلاع در خصوص نحوه‌ی کار با تلفن همراه مانند جفت کردن آن با سیستم تلفن هندزفری خودرو، آنتن دهی، شارژ کردن باتری و غیره به دفترچه راهنمای تلفن همراه رجوع کنید.
- اگر در مورد یکپارچه‌سازی تلفن همراه به مشکل بر خوردید به نمایندگی مجاز نیسان محلاتان یا تعمیرگاه مجاز مراجعه کنید.

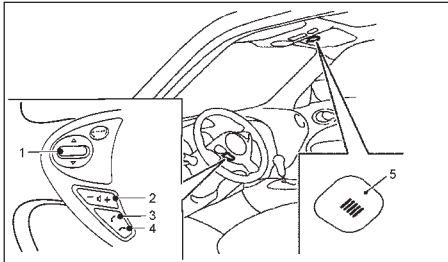

دکمه‌های تنظیمات سیستم تلفن هندزفری

- ① دکمه‌ی اسکروول
- ② دکمه‌های کنترل صدا

③ دکمه‌ی برقراری تماس

④ دکمه‌ی پایان تماس

⑤ میکروفون

دکمه‌های کنترل هندزفری

دکمه‌ی اسکرول (▲، ▼) ①:

بالا یا پایین را فشار دهید تا آیت‌های مختلف را انتخاب کنید

دکمه‌های کنترل صدا (🔊) ②:

برای تنظیم صدا دکمه‌های + یا - را فشار دهید.

دکمه‌ی برقراری تماس (☎) ③:

این دکمه به شما اجازه می‌دهد تا:

- به تماس دریافتی پاسخ داده یا آن را رد کنید.
- به منوی تنظیمات سیستم هندزفری بروید یا یکی از تنظیمات را انتخاب کنید.

دکمه‌ی پایان تماس (🔴) ④:

این دکمه به شما اجازه می‌دهد تا

- تماس فعال را قطع کنید.
- از منو خارج شوید یا یکی از تنظیمات را لغو کنید.

تنظیمات

انتخاب زبان:

برای تغییر دادن زبان سیستم پاسخ صوتی این کارها را انجام دهید:

۱. دکمه‌ی برقراری تماس (☎) را فشار داده و برای بیشتر از ۵ ثانیه نگه دارید.

۲. سیستم می‌گوید دکمه‌ی پایان تماس را فشار دهید تا زبان دیگری انتخاب کنید.

۳. دکمه‌ی پایان تماس (🔴) را فشار دهید.

۴. سیستم زبان فعلی را به شما می‌گوید و شما می‌توانید با استفاده از دکمه‌های اسکرول ▲ یا ▼ زبان را تغییر دهید.

توجه

باید ظرف ۵ ثانیه دکمه‌ی برقراری یا قطع تماس را فشار دهید تا زبان تغییر کند.

۵. اگر تصمیم به تغییر دادن زبان ندارید هیچ دکمه‌ای فشار ندهید. پس از ۵ ثانیه تنظیمات صدای سیستم تمام می‌شود و زبان تغییر نمی‌کند.

نحوه‌ی جفت کردن PAIRING PROCEDURE:

۱. دکمه‌ی برقراری تماس را فشار دهید. سیستم از شما می‌خواهد موبایل جدیدی را جفت کنید.

۲. فرآیند جفت کردن را از تلفن موبایل شروع کنید و پین کد ۱۲۳۴ را در تلفن وارد کنید تا با سیستم جفت شود. مستقل از تعداد تلفن‌های جفت شده پین کد همواره ۱۲۳۴ خواهد بود.

رویه‌ی جفت شدن هر موبایل ممکن است بسته به مدل آن تفاوت داشته باشد. برای جزئیات به دفترچه‌ی راهنمای تلفن همراه رجوع کنید.

۳. پس از وارد نمودن کد سیستم از شما می‌خواهد تا برای موبایل جفت شده اسمی انتخاب کنید. اسم تلفن را بگویید و رو به میکروفون (قرار گرفته بر روی سقف و در جلوی آینه‌ی دید عقب) به صورت نرمال و واضح صحبت کنید. اگر اسم خیلی طولانی باشد ثبت نمی‌شود.

۴. سیستم اعلام می‌کند که موبایل موردنظر با موفقیت جفت شده است.

ثبت موبایل دیگر:

شما می‌توانید تا ۵ تلفن مختلف را در سیستم ثبت کنید اما در لحظه فقط می‌توانید یکی از آن‌ها را استفاده کنید.

۱. دکمه‌ی برقراری تماس را فشار دهید و با استفاده از دکمه‌ی اسکرول Connect Phone را انتخاب کنید و دکمه‌ی برقراری تماس را فشار دهید.

۲. به کمک دکمه‌ی اسکرول گزینه‌ی Add Phone را انتخاب کرده و دکمه‌ی برقراری تماس را فشار دهید.

۳. سیستم از شما می‌خواهد که رویه‌ی جفت شدن را از تلفن موبایل ادامه دهید. پین کد ۱۲۳۴ را در موبایل وارد کنید.

نحوه‌ی جفت شدن موبایل بسته به شرکت سازنده‌ی آن متفاوت است. برای جزئیات به دفترچه‌ی راهنمای موبایل رجوع کنید

۴. پس از وارد نمودن کد سیستم از شما می‌خواهد تا برای موبایل جفت شده اسمی انتخاب کنید. اسم تلفن را بگویید. اگر اسم خیلی طولانی باشد ثبت نمی‌شود.
۵. سیستم اعلام می‌کند که موبایل مورد نظر با موفقیت جفت شده است.

انتخاب موبایل ثبت شده:

۱. دکمه‌ی برقراری تماس را فشار دهید و به کمک دکمه‌ی اسکرول گزینه‌ی Connect Phone را انتخاب کرده و دکمه‌ی برقراری تماس را فشار دهید.
۲. به کمک دکمه‌های اسکرول گزینه‌ی Select Phone را انتخاب کنید و دکمه‌ی برقراری تماس را فشار دهید.
۳. دکمه‌ی بالا یا پایین اسکرول را فشار دهید. با هر بار فشار دادن کلید سیستم نام تلفن را اعلام می‌کند. تلفنی که می‌خواهید استفاده کنید را انتخاب کنید.
۴. برای تکمیل انتخاب دکمه‌ی برقراری تماس را فشار دهید.

حذف تلفن ثبت شده:

۱. دکمه‌ی برقراری تماس را فشار دهید و به کمک دکمه‌ی اسکرول گزینه‌ی Connect Phone را انتخاب کرده و دکمه‌ی برقراری تماس را فشار دهید.
۲. با دکمه‌های اسکرول گزینه‌ی Delete Phone را انتخاب کرده و دکمه‌ی برقراری تماس را فشار دهید.
۳. دکمه‌ی بالا یا پایین اسکرول را فشار دهید. با هر بار فشار دادن کلید سیستم نام تلفن را اعلام می‌کند. تلفنی که می‌خواهید حذف کنید را انتخاب کنید.

۴. هنگامی که سیستم از شما می‌پرسد که آیا می‌خواهید این تلفن را حذف کنید با فشار دادن برقراری تماس تلفن حذف شده و با فشار دادن قطع تماس عملیات حذف لغو می‌شود.

۵. سیستم از شما می‌خواهد حذف کردن را تأیید کنید. برای حذف تلفن مورد نظر دکمه‌ی برقراری تماس را دومرتبه فشار دهید.

توجه

اگر تلفنی را حذف کنید دفتر تلفن آن نیز حذف می‌شود.

روشن یا خاموش کردن بلوتوث:

۱. دکمه‌ی برقراری تماس را چند بار فشار دهید تا سیستم بگوید Settings Menu
۲. با استفاده از دکمه‌های اسکرول بلوتوث را روشن یا خاموش کنید.
۳. برای روشن یا خاموش کردن بلوتوث سیستم تلفن هندزفری دکمه‌ی برقراری تماس را فشار دهید.
وقتی بلوتوث خاموش است نمی‌توانید از سیستم هندزفری استفاده کرده و تماس تلفنی برقرار کنید. همچنین به دفتر تلفن نیز دسترسی نخواهید داشت.

دفتر تلفن

می‌توانید برای هر تلفن جفت شده با سیستم ۴۰ شماره‌ی تلفن ذخیره کنید.

توجه

هر تلفن دفتر تلفن مخصوص خود را دارد. شما وقتی با تلفن A متصل شده‌اید نمی‌توانید از دفتر تلفن موبایل B استفاده کنید.

ثبت شماره‌ی جدید:

این قابلیت در حال رانندگی در دسترس نیست

۱. دکمه‌ی برقراری تماس را فشار دهید و با دکمه‌های اسکرول عبارت Phonebook را انتخاب کرده و برقراری تماس را فشار دهید.

۲. با استفاده از دکمه‌های اسکرول گزینه‌ی Transfer Entry را انتخاب کنید و دکمه‌ی برقراری تماس را فشار دهید.

۳. هنگامی که سیستم از شما می‌خواهد شماره تلفن را از موبایل به سیستم انتقال دهید از موبایل استفاده کرده و دفتر تلفن را از طریق بلوتوث به سیستم صوتی منتقل کنید. روند انتقال حافظه از تلفن بلوتوثی بسته به شرکت تولیدکننده‌ی آن متفاوت است. برای اطلاع از جزئیات به دفترچه‌ی راهنمای تلفن مراجعه کنید.

۴. پس از اینکه سیستم به شما پیام داد اسم مورد نظرتان را برای دفتر تلفن جدید انتخاب کنید و بگویید.

با صدای طبیعی حرف بزنید و بین کلمات مکث نکنید.
۵. هنگامی که سیستم از شما می‌خواهد اسم را تکرار کنید این کار را انجام دهید.

۶. دکمه‌ی برقراری تماس را فشار دهید تا به وارد کردن دفتر تلفن ادامه دهید یا دکمه‌ی پایان تماس را فشار دهید و به حالت تلفن پایان دهید.

حذف کردن دفتر تلفن:

این قابلیت هنگام رانندگی امکان‌پذیر نیست.

۱. دکمه‌ی برقراری تماس را فشار دهید و با دکمه‌های اسکرول عبارت Phonebook را انتخاب کرده و برقراری تماس را فشار دهید.

۲. با استفاده از دکمه‌ی اسکرول Delete Entry را انتخاب کنید سپس دکمه‌ی برقراری تماس را فشار دهید.
 ۳. با استفاده از دکمه‌ی اسکرول دفتر تلفنی که مایل به حذف کردنش هستید را انتخاب کنید.
 ۴. هنگامی که سیستم از شما می‌پرسد آیا می‌خواهید این دفتر تلفن را حذف کنید، برای حذف کردن دکمه‌ی برقراری تماس و برای لغو حذف دکمه‌ی پایان تماس را فشار دهید.
 ۵. سیستم از شما می‌خواهد فرآیند حذف را تأیید کنید.
 ۶. برای حذف دکمه‌ی برقراری تماس را دومرتبه فشار دهید.
 ۷. برای ادامه‌ی حذف کردن دکمه‌ی برقراری تماس و برای لغو آن دکمه‌ی پایان تماس را فشار دهید.
- دکمه‌ی زنگ زدن دفتر تلفن:**
- برای برقراری تماس تلفنی با کسی که شماره‌اش در دفتر تلفن ثبت شده است رویه‌ی زیر را دنبال کنید:
۱. دکمه‌ی برقراری تماس را فشار دهید. با استفاده از دکمه‌ی اسکرول Call را انتخاب کنید و سپس دکمه‌ی برقراری تماس را فشار دهید.
 ۲. دکمه‌ی اسکرول را فشار دهید تا به گزینه‌ی List Name برسید. حالا دکمه‌ی برقراری تماس را فشار دهید.
 ۳. با استفاده از دکمه‌های اسکرول شماره‌ی مورد نظر را پیدا کنید. سیستم اسم را تأیید می‌کند و تماس برقرار می‌گردد.

برقراری تماس مجدد Redial:

با استفاده از این قابلیت می‌توانید دو مرتبه با شماره‌ی قبلی تماس بگیرید.

۱. دکمه‌ی برقراری تماس را فشار دهید. با استفاده از دکمه‌ی اسکرول Call را انتخاب کنید و سپس دکمه‌ی برقراری تماس را فشار دهید.
۲. دکمه‌ی اسکرول را فشار دهید تا به گزینه‌ی Redial برسید. حالا دکمه‌ی برقراری تماس را فشار دهید.
۳. برای برقرار شدن تماس مجدد دکمه‌ی برقراری تماس را فشار دهید.

صفحه کلید موبایل بلوتوس:

شما همچنین می‌توانید با استفاده از گوشی موبایلی که در سیستم ثبت شده است تماس برقرار کنید، در این حالت تماس شما به صورت خودکار به سیستم تلفن هندزفری منتقل می‌شود.

قطع کردن تماس:

دکمه‌ی پایان تماس بر غریبک فرمان را فشار دهید یا از گوشی موبایل End Call را بزنید.

دریافت یا رد تماس

وقتی صدای تماس دریافتی را می‌شنوید می‌توانید:

- با استفاده از دکمه‌ی برقراری تماس به تلفن پاسخ دهید.
- با استفاده از کلید پایان تماس به تلفن پاسخ نداده و تماس را رد کنید.

انتقال تماس

حین مکالمه‌ی تلفنی، بسته به توانایی تلفن همراهتان، می‌توانید در صورتی که می‌خواهید خصوصی صحبت کنید دکمه‌ی برقراری تماس را فشار دهید و مکالمه را به گوشی منتقل کنید.

اگر می‌خواهید تماس را مجدداً به سیستم هندزفری بازگردانید دکمه‌ی برقراری تماس را دوباره فشار دهید.

توجه

- ممکن است برخی از تلفن‌های همراه نتوانند تماس را مجدداً به سیستم تلفن هندزفری بازگردانند. برای کسب اطلاعات پیرامون برقراری مجدد ارتباط به دفترچه‌ی راهنمای تلفن همراه رجوع کنید.
- اگر دکمه‌ی استارت به وضعیت OFF برود و دوباره به وضعیت ON بازگردانده شود سیستم به صورت خودکار به حالت هندزفری می‌رود.

یکپارچه‌سازی تلفن همراه برای رادیو FM-AM همراه با CD

این قسمت برای مدل‌هایی که از امکان نisan کانکت برخوردارند، نمی‌باشد. برای اطلاعات بیشتر به دفترچه راهنمای جداگانه رجوع کنید.
ویژگی موبایل تلفن بلوتوث

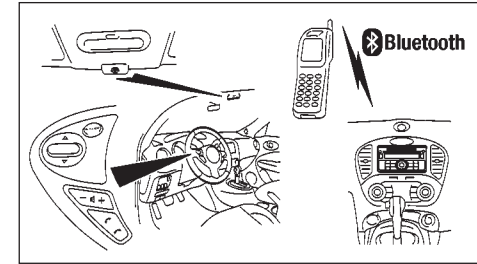

هشدار

استفاده از تلفن همراه حین رانندگی بسیار خطرناک است چرا که مکالمه با تلفن تمرکز شما را ضعیف کرده و از قابلیت واکنش نشان دادن به تغییرات آبی بر روی جاده می‌کاهد، بنابراین استفاده از تلفن می‌تواند منجر به تصادف مرگبار شود. این مسئله در تمامی حالت‌های استفاده از تلفن همراه، چه زنگ زدن یا دریافت زنگ، صادق است.

احتیاط

استفاده از تلفن حین رانندگی بدون هندزفری در برخی از کشورها جرم است.

در این بخش در مورد سیستم تلفن هندزفری نisan که از بلوتوث استفاده می‌کند توضیح خواهیم داد.

خودرو شما به سیستم تلفن هندزفری بلوتوث نisan مجهز است تا تجربه‌ی رانندگی و همچنین امنیت شما را ارتقا بخشد. در صورتی که دارای تلفن همراه مجهز به بلوتوث هستید، می‌توانید اتصال بی‌سیم تلفن همراه خود را با سیستم بلوتوث خودرو برقرار و تنظیم نمایید. با فن آوری بی‌سیم بلوتوث، می‌توانید در حالی که موبایل‌تان در جیب شما است تماس تلفنی برقرار کرده یا دریافت کنید.

به منظور استفاده از تلفن همراهتان با سیستم تلفن هندزفری نisan بایست آن را با سیستم جفت کنید. برای جزئیات، به قسمت "جفت کردن و اتصال" که در ادامه‌ی این بخش می‌آید توجه کنید. پس از جفت شدن تلفن همراه با سیستم تلفن هندزفری، جهت مکالمه تلفنی به روند اتصال دیگری نیاز نیست. تلفن همراه شما پس از قرار دادن دکمه استارت در موقعیت "ON"، در صورت روشن بودن و قرار داشتن در خودرو، به طور خودکار به سیستم تلفن هندزفری متصل می‌گردد.

شما می‌توانید تا ۵ تلفن همراه مجهز به سیستم بلوتوث را در سیستم تلفن هندزفری خودرو ثبت نمایید ولی در آن واحد تنها می‌توانید از یک تلفن همراه استفاده کنید.

هنگامی که در حال مکالمه هستید، سیستم صدا، میکروفون (تعمیه شده زیر سقف و جلوی آینه) و دکمه‌های قرار گرفته بر روی فرمان امکان ارتباط هندزفری برای مکالمه تلفنی را مهیامی سازند. اگر پیش از مکالمه سیستم صوتی روشن و در حال پخش باشد، رادیو یا CD تا پایان مکالمه تلفنی صامت می‌شود. به دلایل ذیل بلوتوث نمی‌تواند به تلفن شما وصل شود:

• بلوتوث تلفن همراه روشن نباشد.

• تلفن همراه با بلوتوث سیستم تلفن هندزفری نisan جفت نشده باشد.

• فاصله‌ی تلفن همراه از خودرو بسیار زیاد باشد.

• تلفن همراه از تکنولوژی بلوتوث پشتیبانی نکند (نسخه‌ی ۲)

توجه

• برای مدل‌های مجهز به نisan کانکت (سیستم صوتی و مسیریابی) به دفترچه‌ی جداگانه مراجعه کنید.

• برای دیدن جزئیات به دفترچه‌ی راهنمای تلفن همراهتان نگاه کنید.

• برای گرفتن کمک در خصوص سیستم یکپارچه سازی تلفن همراه به نمایندگی مجاز نisan محل‌تان مراجعه کنید.

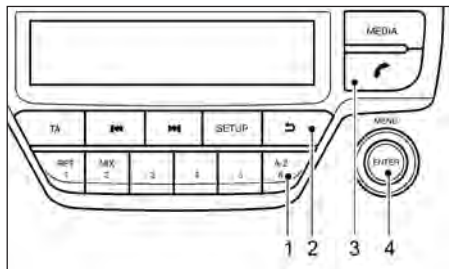

① دکمه‌ی جست و جوی سریع دفتر تلفن A-Z

② دکمه‌ی بازگشت

③ دکمه‌ی تلفن

④ دکمه‌ی منو یا ورود (برای انتخاب دکمه را بچرخانید و فشار دهید)

تنظیمات بلوتوث

با فشار دادن کلید تلفن وارد منوی ستاپ تلفن شوید، کلید بلوتوث را انتخاب کنید و بررسی کنید که بلوتوث روشن باشد (در حالت عادی بلوتوث روشن است، در صورت خاموش بودن دکمه‌ی ورود ENTER را فشار دهید. برای تنظیم سیستم بلوتوث برای جفت شدن با تلفن همراهتان مراحل زیر را اجرا کنید

برای جفت کردن تلفن همراه کلید Scan Device یا Pair Device را فشار دهید.

شما می‌توانید حداکثر ۵ تلفن همراه را در سیستم ثبت کنید اما در لحظه تنها می‌توانید از یکی از آن‌ها استفاده کنید. اگر پنج وسیله در سیستم ثبت شده‌اند با ثبت موبایل جدید یکی از قبلی‌ها حذف می‌گردد. برای حذف تلفن از کلید Del. Device استفاده کنید. برای جزئیات بیشتر به قسمت Del. Device که در ادامه‌ی فصل قرار گرفته است توجه کنید.

پس از اینکه تلفن شما با موفقیت با سیستم جفت شد پیامی دریافت می‌کنید، سپس صفحه‌ی نمایش سیستم صوتی به منبع پخش قبلی بازمی‌گردد. هنگامی که اتصال برقرار است آیکن‌های زیر در قسمت بالا و سمت چپ صفحه‌ی نمایش به چشم می‌خورند: قدرت سیگنال، وضعیت باتری*، و روشن بودن بلوتوث.

* اگر با پیغام کمبود باتری مواجه شوید بایست دستگاه را فوراً شارژ کنید.

رویه‌ی جفت شدن هر تلفن همراه بسته به نوع آن و امکاناتش متفاوت است. برای اطلاعات بیشتر به دفترچه‌ی راهنمای تلفن همراه رجوع کنید.

توجه

- برای جزئیات دستگاهتان به دفترچه‌ی راهنما رجوع کنید.
- اگر برای کار کردن با سیستم هندزفری بلوتوث نیشان به کمک نیاز داشتید به نمایندگی مجاز نیشان در نزدیکی محل زندگیتان بروید.
- حداکثر ۵ دستگاه بلوتوثی را می‌توان در سیستم ثبت نمود برای ستاپ کردن سیستم بلوتوث با دستگاهتان آیتیم‌های زیر وجود دارند:



• Scan Device

تمام دستگاه‌های بلوتوثی در دسترس را نشان می‌دهد و از سیستم صوتی به آن‌ها وصل می‌شود.

• Pair Device

سیستم صوتی اتصال بلوتوثی با وسیله را برقرار می‌سازد.

• Sel. Device

دستگاه‌های ثبت شده لیست می‌شوند و می‌توانید از میانشان انتخاب کنید.

• Del. Device

می‌توانید یک وسیله‌ی ثبت شده را حذف کنید.

• Bluetooth

اگر در حالت خاموش تنظیم شده باشد اتصال وسایل بلوتوثی با سیستم خودرو قطع می‌گردد.

Scan Devices:

۱) دکمه‌ی تلفن را فشار دهید. با انتخاب Scan Device سیستم صوتی به دنبال دستگاه‌های بلوتوثی در دسترس می‌گردد و آن‌ها را به شما نشان می‌دهد.

اگر در این حین دکمه‌ی بازگشت را فشار دهید جست و جو لغو می‌شود.

۲) دستگاه مورد نظرتان را انتخاب کنید تا با سیستم جفت شود.

از دکمه‌ی منو استفاده کنید و با فشار دادن آن دستگاه را انتخاب کنید.

۳) رویه‌ی جفت شدن به دستگاه بلوتوثی بستگی دارد

۱) دستگاه بدون پین کد:

اتصال بلوتوث به صورت خودکار برقرار می‌گردد

۲) دستگاه با پین کد:

بسته به وسیله دو راه برای جفت کردن وجود دارد:

- نوع A:

پیغام [Enter Pin] [To pair] ۰۰۰۰ به همراه

شمارش معکوس نشان داده می‌شود. پین کد را بر

دستگاه تأیید کنید. اتصال بلوتوث برقرار می‌گردد.

اگر شمارش معکوس به صفر برسد رویه‌ی جفت

شدن لغو می‌گردد.

- نوع B:

پیغام [Confirm password] [Pairing request]

به همراه یک کد ۶ رقمی ظاهر می‌گردد.

کنترل تلفن هندزفری با استفاده از دکمه‌ی تلفن بر روی سیستم صوتی یا دکمه‌های غربلیک فرمان (در صورت تجهیز) می‌توانید از حالت هندزفری استفاده کنید.



دریافت تماس

هنگام دریافت تماس، صفحه‌ی نمایش شماره‌ی تلفن تماس گیرنده (یا پیامی مبنی بر اینکه سیستم نمی‌تواند شماره‌ی تماس گیرنده را نشان دهد) و همچنین سه آیکن برای دستور دادن نشان می‌دهد.

1. پاسخ دادن و حین یک تماس:

با فشار دادن دکمه‌ی ENTER به تماس پاسخ دهید (دکمه‌ی تلفن باید پررنگ شده باشد).
با فشار دادن <ENTER> می‌توانید یکی از گزینه‌های زیر را انتخاب کنید:



- قطع تماس با انتخاب پایان تماس و فشار دادن <ENTER>.
- تماس را با فشار دادن  و سپس <ENTER> در حالت انتظار قرار دهید.
- از این آیتم (فرمان انتقال تماس به موبایل) برای انتقال تماس از سیستم صوتی به تلفن موبایل استفاده کنید.

با صفحه‌ی کلید موبایل وارد کنید و گزینه‌ی تأیید را انتخاب کنید.
برای جزئیات بیشتر به دفترچه‌ی راهنمای دستگاه بلوتوثی رجوع کنید.

•Sel. Device

لیست دستگاه‌های جفت شده به شما نشان می‌دهد چه دستگاه‌هایی با سیستم صوتی جفت شده‌اند. اگر تلفن موبایل مورد نظرتان را در لیست می‌بینید آن را انتخاب کنید.

علامت‌های زیر (در صورت تجهیز) توانایی‌های دستگاه ثبت شده را نشان می‌دهند:

-  : یکپارچه‌سازی تلفن همراه
-  : استریم صوتی (Advanced Audio – A2DP Distribution Profile)

•Del. Device

شما می‌توانید دستگاه بلوتوثی ثبت شده را از سیستم صوتی حذف کنید. یکی از دستگاه‌های ثبت شده را انتخاب کنید و سپس دکمه‌ی ENTER را فشار دهید تا حذف کردن را تأیید کنید.

•Bluetooth

اگر بلوتوث سیستم صوتی خاموش باشد هنگام انتخاب Bluetooth از تلفن همراه (دکمه‌ی تلفن را فشار دهید) با پیغام ON/OFF مواجه می‌شوید. برای روشن کردن سیگنال بلوتوث ENTER را فشار دهید تا وارد صفحه‌ی دیگری شوید. حالا ON را انتخاب کنید و ENTER را فشار دهید تا وارد صفحه‌ی منوی تنظیمات بلوتوث شوید.

شما باید همان کد را بر روی دستگاهتان مشاهده کنید. اگر کد همان بود آن را از روی دستگاهتان تأیید کنید. اتصال بلوتوث برقرار می‌گردد.

•Pair Device

- بلوتوث سیستم صوتی را روشن کنید. به توضیح Bluetooth نگاه کنید.
- برای جفت کردن از سیستم صوتی استفاده کنید: دکمه‌ی تلفن را فشار دهید. کلید Pair Device را انتخاب کنید. سیستم صوتی صبر می‌کند تا از طرف دستگاه شما با درخواست اتصال مواجه شود. رویه‌ی جفت شدن به دستگاه بلوتوثی شما بستگی دارد: (1) دستگاه بدون پین کد: اتصال بلوتوث به صورت خودکار برقرار می‌گردد (2) دستگاه با پین کد: بسته به وسیله دو راه برای جفت کردن وجود دارد. برای توضیح به قسمت Scan Device مراجعه کنید.
- برای جفت کردن از دستگاه صوتی یا موبایل دارای بلوتوثتان استفاده کنید: (1) گزینه‌ی جستجوی دستگاه بلوتوثی را از موبایل خود فعال کنید. اگر دستگاه شما سیستم صوتی را پیدا کند آن را نمایش می‌دهد. (2) سیستم صوتی تحت نام My Car را انتخاب کنید. (3) کد موردنظر را که بر روی دستگاهتان نشان داده می‌شود

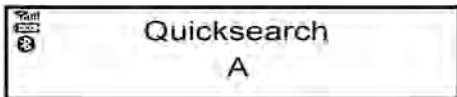

اگر مخاطبتان چندین شماره برای خانه، موبایل یا دفتر کار دارد، اسکرول کنید تا شماره‌ی مورد نظر را پیدا کنید. می‌توانید به جای روش جایگزین از روش جست و جوی سریع استفاده کنید:

۱. هنگامی که در صفحه‌ی دفتر تلفن قرار دارید دکمه‌ی **<A/Z>(6)** را فشار دهید.

۲. گردونه‌ی **<MENU>** را بچرخانید تا روی حرف یا عدد اول اسم مخاطبتان بروید. در صورت پررنگ شدن آن حرف **<ENTER>** را فشار دهید تا حرف انتخاب شود.

۳. اسامی تحت آن حرف به نمایش درمی‌آیند. در صورت لزوم دوباره از گردونه‌ی **<MENU>** استفاده کنید تا پایین تر رفته و مخاطب مورد نظر را پیدا کنید.

۴. در صفحه‌ای که از پی می‌آید شماره‌ای که با آن تماس گرفته‌اید را مشاهده خواهید کرد، اگر شماره درست است **<ENTER>** را دوباره فشار دهید تا تماس برقرار شود.

اگر مخاطبتان چندین شماره برای خانه، موبایل یا دفتر کار دارد، اسکرول کنید تا شماره‌ی موردنظر را پیدا کنید.

- تماس‌های برقرار شده
- تماس‌های دریافتی
- تماس‌های از دست رفته

برقراری تماس با استفاده از دفتر تلفن:

هنگامی که اتصال بلوتوث برقرار شده باشد، بین گوشی موبایل ثبت شده و سیستم صوتی، اطلاعات دفتر تلفن به صورت خودکار به سیستم صوتی منتقل می‌شود. ممکن است این فرآیند کمی طول بکشد.

توجه

در یکی از حالت‌های زیر اطلاعات دفتر تلفن پاک می‌شود:

- به یکی از موبایل‌های ثبت شده‌ی دیگر سوئیچ کنید.
- اتصال تلفن همراه قطع شود.
- موبایل ثبت شده از سیستم صوتی حذف گردد.

۱. دکمه‌ی تلفن **<☎>** را فشار دهید.

۲. با استفاده از گردونه‌ی **<MENU>** گزینه‌ی دفتر تلفن را پیدا کرده و **<ENTER>** را فشار دهید.

۳. لیست را پایین بروید تا نام مخاطب مورد نظر پررنگ شود سپس **<ENTER>** را فشار دهید.

۴. در صفحه‌ای که از پی می‌آید شماره‌ای که با آن تماس گرفته‌اید را مشاهده خواهید کرد، اگر شماره درست است **<ENTER>** را دوباره فشار دهید تا تماس برقرار شود.

برای انتقال دادن دوباره‌ی تماس به سیستم صوتی **[☎]** را انتخاب کنید.
• **[۱۲۳#]:**

از این آیتم برای وارد کردن شماره حین تماس تلفنی استفاده کنید. برای مثال، هنگامی که اپراتور پاسخ تماس شما را داده است.

۲. گذاشتن تماس در حالت انتظار

گردونه‌ی **<MENU>** را بچرخانید تا **[☎]** پررنگ شود، **<ENTER>** را فشار دهید. تماس در حالت انتظار قرار گرفته است. با فشار دادن **<ENTER>** تماس پذیرفته می‌شود. گردونه را در جهت عقربه‌های ثابت بچرخانید و **<ENTER>** را فشار دهید تا تماس را رد کنید.

برقراری تماس

با یکی از روش‌های زیر می‌توانید تماس برقرار کنید:

- با استفاده از دفتر تلفن
- برقراری تماس دستی
- برقراری تماس مجدد
- با استفاده از تاریخ تماس‌ها (منوی لیست زنگ‌ها)

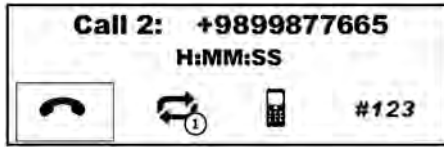

تماس دریافتی دوم

هنگامی که تماس دریافتی دومی داشته باشید بر روی صفحه‌ی نمایش نشان داده می‌شود. با فشار دادن دکمه‌ی تلفن می‌توانید تماس را بپذیرید و تماس فعلی را در انتظار نگه دارید. انتخاب گزینه‌ی پایان تماس به کمک گردونه‌ی <MENU> و فشار دادن <ENTER> تماس دریافتی دوم را رد می‌کند. اگر این کار را حین حرف زدن انجام دهید تماس قطع می‌شود. انتخاب با استفاده از گردونه‌ی <MENU> و فشار دادن <ENTER> باعث می‌شود بتوانید بین تماس‌ها رفت و برگشت انجام دهید. (برای دیگر انتخاب‌ها به قسمت برقرار کردن تماس تلفنی از دفترچه‌ی تلفن که در صفحات قبلی این فصل آمده رجوع کنید).



تنظیمات کلی

تنظیمات را از منوی تلفن انتخاب کنید.

با استفاده از این منو می‌توانید صدا را تنظیم کنید یا دفتر تلفن را به صورت دستی دانلود کنید.

کار کردن با منو:

با فشار دادن <ENTER> انتخاب کنید و با چرخاندن <MENU>

<ENTER> را فشار دهید تا تنظیم ثابت شود.

آیتم‌های منو:

۴. پس از وارد کردن آخرین عدد به علامت تلفن اسکرول کنید و <ENTER> را فشار دهید تا تماس برقرار شود.

برقراری تماس مجدد:

برای برقراری تماس مجدد با شماره‌ی قبلی که با آن تماس گرفتید دکمه‌ی تلفن را به مدت بیش از ۲ ثانیه فشار دهید.



استفاده از تاریخ تماس‌ها (منوی لیست تماس‌ها):

شما می‌توانید از قسمت‌های تماس‌های برقرار شده، تماس‌های دریافتی، و تماس‌های از دست رفته شماره‌های انتخاب کرده و با آن تماس بگیرید.

● تماس‌های ارسالی

از این حالت برای برقراری تماس با شماره‌هایی که با آن‌ها تماس گرفته‌اید استفاده کنید.

● تماس‌های دریافتی

از این حالت برای برقراری تماس با شماره‌هایی که با شما تماس گرفته‌اند استفاده کنید.

● تماس‌های از دست رفته

با استفاده از این حالت می‌توانید با شماره‌هایی که از آن‌ها تماس از دست رفته دارید تماس بگیرید.

۱. دکمه‌ی تلفن را فشار داده و Call List را انتخاب کنید.

۲. گردونه‌ی <MENU> را بچرخانید تا به آیتم مورد نظر برسید و با فشار دادن <ENTER> آن را انتخاب کنید.

۳. به کمک گردونه‌ی <MENU> شماره تلفن مورد نظر را انتخاب کنید. سپس <ENTER> یا دکمه‌ی تلفن را فشار

دهید تا تماس برقرار شود.

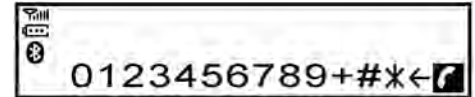
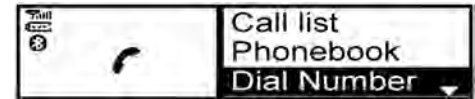

برقراری تماس به روش دستی:

⚠ هشدار

قبل از برقراری تماس خود و را در محلی امن پارک کرده و ترمز پارک را درگیر کنید.

برای برقراری تماس به روش دستی به روش زیر از صفحه‌ی نمایش سیستم صوتی (صفحه‌ی کلید مجاری) استفاده کنید:

۱. دکمه‌ی تلفن را فشار دهید، گردونه‌ی <MENU> را بچرخانید تا Call Number پرنرنگ شود.

۲. ENTER را فشار دهید تا Call Number را انتخاب کنید.

۳. برای اسکرول کردن و انتخاب اعداد گردونه‌ی <MENU> را بچرخانید. هنگامی که عدد مورد نظر پرنرنگ شد برای ثبت آن عدد <ENTER> را فشار دهید.

برای حذف کردن آخرین شماره‌ی وارد شده به علامت Backspace رفته و در صورت پرنرنگ شدن <ENTER>

را فشار دهید. آخرین عدد پاک می‌شود. فشار دادن پشت سر هم <ENTER> اعداد را یک به یک حذف

می‌کند.

نیسان کانکت (در صورت تجهیز)

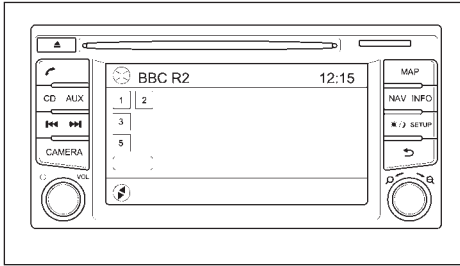

برای اطلاعات به دفترچه‌ی جداگانه مراجعه کنید.

② دکمه‌ی تلفن
③ دکمه‌ی پایان/رد تماس
حالت هندزفری را می‌توان با استفاده از دکمه‌های غربلیک فرمان کنترل کرد.

دکمه‌ی کم کردن صدا
برای کم کردن صدای بلندگوها این دکمه را فشار دهید.

دکمه‌ی زیاد کردن صدا
برای زیاد کردن صدای بلندگوها این دکمه را فشار دهید
دکمه‌ی تلفن

با این دکمه  می‌توانید:

- منوی تلفن را انتخاب کنید
- با یک بار فشار دادن تماس دریافتی را پاسخ دهید
- با فشار دادن به مدت بیشتر از ۲ ثانیه با آخرین شماره تماس مجدد برقرار کنید.

دکمه‌ی پایان تماس

- با فشار دادن این دکمه  می‌توانید تماس دریافتی را رد کنید.
- با یک بار فشار دادن تماس فعلی  را قطع کنید

- بلندی صدا
- [زنگ]
صدای زنگ تلفن را تنظیم کنید.
- [تماس]
تنظیم صدای مکالمه‌ی تلفنی.
- Ringtone
تمام موبایل‌ها از این آپشن پشتیبانی نمی‌کنند.
- [خودرو]
صدای زنگ تلفن خودرو را انتخاب کنید.
- [تلفن]
صدای زنگ تلفن همراه را انتخاب کنید.
- [دانلود دفترچه‌ی تلفن]
به صورت دستی دفتر تلفن موبایل‌تان را بر روی سیستم صوتی دانلود کنید.

دکمه‌های غربلیک فرمان (در صورت تجهیز)

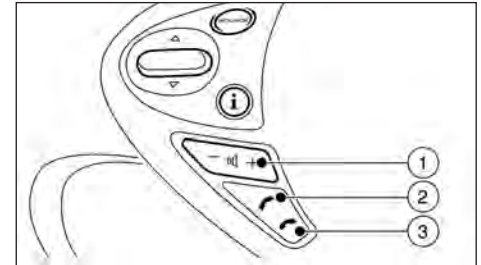

① دکمه کم و زیاد کردن صدا

دکمه‌های غربلیک فرمان برای کنترل سیستم صوتی (در صورت تجهیز)

دکمه‌ی انتخاب منبع پخش

با فشار دادن پشت سر هم این دکمه منبع پخش عوض می‌شود.

دکمه‌ی کنترل بلندی صدا

با فشار دادن + و - بلندی صدا را تنظیم کنید.

دکمه‌ی اسکرول ▲ یا ▼

تغییر دادن ایستگاه پیش‌فرض (حالت رادیو):

دکمه‌ی بالا یا پایین اسکرول را به مدت بیشتر از ۱٫۵ ثانیه فشار دهید تا به دنبال ایستگاه رادیویی قبلی یا بعدی بگردید.

آهنگ قبلی/بعدی (با دیگر منابع پخش صوتی):

بالا را برای رفتن به آهنگ بعدی و پایین را برای بازگشتن به ابتدای آهنگ فعلی فشار دهید. با چند بار فشار دادن این دکمه‌ها می‌توانید همان آهنگ را عقب یا جلو بزنید.

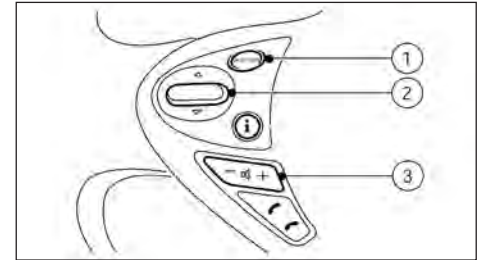
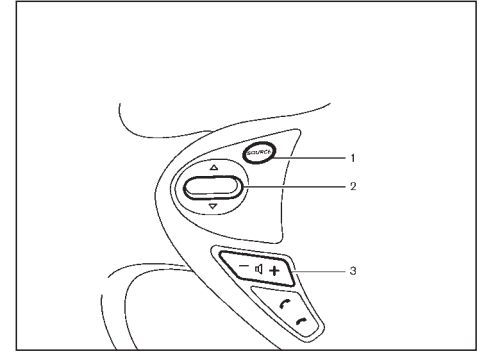

1. کلید انتخاب منبع پخش

2. کلید اسکرول

3. دکمه‌ی کم یا زیاد کردن صدا

کنترل سیستم صوتی

با استفاده از دکمه‌های غربلیک فرمان می‌توانید سیستم صوتی را کنترل کنید.

5 روشن کردن و رانندگی

- برنامه‌ریزی برای رانندگی و آب‌بندی کردن خودرو 5-3
- قبل از روشن کردن موتور 5-3
- احتیاط‌های لازم در زمان روشن کردن و رانندگی کردن 5-3
- گاز خروجی از اگزوز (مونو اکسید کربن) 5-3
- کاتالیست سه‌راهه (در صورت تجهیز) 5-4
- سیستم نظارت بر فشار باد لاستیک (TPMS) (در صورت تجهیز) 5-4
- سیستم توربوشارژر 5-8
- احتیاط‌های لازم برای رانندگی بر جاهای ناهموار و آفرود 5-8
- احتیاط هنگام رانندگی 5-9
- رانندگی در شرایط زمستانی 5-9
- قرار دادن بار در خودرو 5-9
- رانندگی در جاده‌های خیس (مرطوب) 5-9
- رانندگی در شرایط زمستانی 5-9
- سوئیچ استارت موتور (مدل بدون سیستم کلید هوشمند) 5-9
- سیستم گیربکس CVT 5-10
- قفل فرمان 5-10
- وضعیت‌های سوئیچ 5-10
- دکمه‌ی فشاری سوئیچ استارت (مدل با سیستم کلید هوشمند) 5-11
- احتیاط‌های لازم در خصوص عملکرد دکمه استارت فشاری 5-11
- سیستم کلید هوشمند 5-11
- قفل فرمان 5-11
- موقعیت‌های سوئیچ استارت 5-12
- تمام شدن شارژ باتری کلید هوشمند 5-13
- روشن کردن موتور (مدل‌های بدون سیستم کلید هوشمند) 5-13
- روشن کردن موتور (مدل‌های دارای سیستم کلید هوشمند) 5-14
- رانندگی با خودرو 5-15
- رانندگی با گیربکس دستی (در صورت تجهیز) 5-15
- رانندگی با سیستم گیربکس CVT (مدل‌های بدون تیپ ترونیک) 5-17
- رانندگی با سیستم گیربکس CVT (مدل‌های دارای تیپ ترونیک) 5-20
- سیستم کنترل دینامیک نیشان (در صورت تجهیز) 5-25
- حالت رانندگی 5-26
- سیستم توقف/استارت (در صورت تجهیز) 5-28
- کارکرد معمولی 5-28
- احتیاط‌ها 5-28
- کلید خاموش کردن سیستم توقف/استارت 5-29
- حالت چهار چرخ درگیر 4WD (در صورت تجهیز) 5-29
- عملکرد کلید تغییر حالت 4WD 5-29
- چراغ هشدار 4WD 5-31
- نکات ایمنی برای رانندگی آفرود 5-32
- لاستیک‌های مدل 4WD 5-32
- سیستم برنامه پایداری الکترونیکی ESP (در صورت تجهیز) 5-33
- کلید خاموش کردن سیستم برنامه پایداری الکترونیکی ESP 5-34
- محدودکننده‌ی سرعت (در صورت تجهیز) 5-35
- عملکرد محدودکننده‌ی سرعت 5-35

5-53	تجهیزات لاستیک	5-37	کروز کنترل در صورت تجهیز
5-54	تجهیزات مخصوص زمستان	5-37	احتیاط‌های لازم در خصوص سیستم کروز کنترل
5-54	ترمز دستی	5-37	نحوه عملکرد کروز کنترل
5-54	محافظت در برابر خوردگی	5-39	پارک کردن
			سیستم‌های هشداردهنده نقطه‌ی کور (BSW)/ هشدار
		5-41	فاصله گرفتن از خط (LDW)
		5-42	عملکرد سیستم BSW
		5-43	موقعیت‌های رانندگی BSW
		5-44	عملکرد سیستم LDW
		5-45	غیرفعال کردن موقتی BSW/LWS
		5-46	غیرفعالسازی اتوماتیک BSW/LWD
		5-46	خطاهای BSW/LWD
		5-46	نگهداری از قسمت دوربین
		5-46	نکات عملکردی
		5-48	فشار باد لاستیک
		5-48	زنجیرهای اطمینان
		5-48	ترمزهای اتاقک (تریلر)
		5-48	ردیاب اتاقک تریلر (در صورت تجهیز)
		5-49	نصب ابزار اتصال دهنده
		5-50	یدک کشیدن (جز اروپا، آفریقای جنوبی یا استرالیا)
		5-50	سیستم فرمان تمام الکتریکی
		5-51	سیستم ترمز
		5-51	احتیاط‌های لازم در خصوص سیستم ترمز
		5-51	ترمز کمکی
		5-52	سیستم ترمز ضد قفل (ABS)
		5-53	امنیت خودرو
		5-53	رانندگی در آب و هوای سرد
		5-53	باتری
		5-53	مایع خنک کننده موتور

برنامه‌ریزی برای رانندگی و آب‌بندی کردن موتور

در طول ۱۶۰۰ کیلومتر اول، این توصیه‌ها را به‌منظور حفظ قابلیت اتکا و مقرون‌به‌صرفه بودن خودروی جدید خود انجام دهید. عدم انجام این توصیه‌ها ممکن است منجر به کاهش عمر کاری موتور و کاهش عملکرد موتور شود.

- از رانندگی با سرعت ثابت، خواه سریع یا کند، برای فواصل طولانی پرهیز کنید.
- از افزایش دور موتور بیش از ۴۰۰۰ دور در دقیقه (برای مدل‌های بنزینی) خودداری اجتناب نمایید.
- در هیچ دنده‌ای تخته گاز نروید.
- از استارت‌های سریع پرهیز کنید (حرکت اولیه سریع و پرشتاب).
- از ترمز سنگین تا جایی که امکان دارد پرهیز کنید.
- در طول ۸۰۰ کیلومتر اول تریلری یدک‌کشی نکنید.

پیش از روشن کردن موتور



هشدار

ویژگی‌های رانندگی شما با قرار دادن بار اضافی و پراکندگی آن و نیز با اضافه کردن تجهیزات اضافی (باربند و غیره) تا حد قابل توجهی تغییر می‌کند. باید روش رانندگی و سرعت شما بر اساس این شرایط تنظیم شود. به ویژه در صورت حمل بارهای سنگین باید سرعت را تا حد لزوم کم کنید.

- اطمینان حاصل کنید که در اطراف خودرو مانعی وجود ندارد.
- ظاهر و شرایط لاستیک‌ها را به صورت چشمی بازرسی کنید. فشار باد لاستیک‌ها را اندازه‌گیری و کنترل کنید تا به اندازه کافی باشد.
- کنترل کنید که همه شیشه‌ها و چراغ‌ها تمیز باشند.
- وضعیت صندلی و پشت سری را تنظیم کنید.
- وضعیت آینه دید عقب داخلی و آینه بغل خودرو را تنظیم کنید.

- کمربند ایمنی‌تان را بسته و از سایر سرنشینان نیز بخواهید که این کار را انجام دهند.
- مطمئن شوید که تمام درب‌ها بسته‌اند.
- زمانی که دکمه استارت در وضعیت "ON" قرار داشته باشد، عملکرد چراغ‌های هشدار را کنترل کنید.
- به صورت دوره‌ای موارد تعمیراتی عنوان شده در فصل ۸ را کنترل کنید.

احتیاط‌های لازم در زمان روشن کردن و رانندگی کردن



هشدار

- هرگز کودکان یا افرادی که در حالت عادی به کمک دیگران نیاز دارند، تنها در خودرو رها نکنید. حتی حیوانات خانگی نیز نباید در خودرو تنها بمانند زیرا ممکن است ندانسته کلیدها یا کنترل‌ها را فعال کنند و به طور ناگهانی در معرض خطر قرار گرفته و به خودشان صدمه بزنند. در هوای گرم و روزهای آفتابی، ممکن است دما آتقدر بالا باشد که باعث بروز صدمات جدی یا حتی مرگ آور در افراد یا حیوانات شود.
- بارها را به خوبی ببندید تا از سرخوردن یا برگشتن آن‌ها جلوگیری شود. ارتفاع بارها نباید بیشتر از ارتفاع پشتی صندلی باشد. در یک تصادف یا ترمز شدید، محکم نبودن بار می‌تواند باعث صدمه دیدن سرنشین شود.

گاز خروجی از اگزوز (مونو اکسید کربن)



هشدار

- گاز خروجی از اگزوز را تنفس نکنید. این گاز حاوی مونو اکسید کربن که بی‌رنگ‌بو است، می‌باشد. مونو اکسید کربن خطرناک است و ممکن است سبب بیهوشی یا مرگ شود.
- اگر احساس کردید که دود اگزوز وارد خودرو می‌شود، همه شیشه‌ها را کاملاً پایین دهید و سریعاً وضعیت خودرو را کنترل کنید.
- در محیط‌های بسته مثل گاراژ، موتور را بیشتر از نیاز روشن نگه ندارید.

- خودرو را برای مدت طولانی در وضعیت پارک، روشن نگه ندارید.
- هنگام رانندگی درب عقب را ببندید، در غیراین صورت گاز های خروجی از اگزوز وارد کابین سرنشین می شود. اگر ناچار هستید که در حین رانندگی درب عقب را باز نگه دارید، احتیاط های زیر را در نظر داشته باشید:
 - تمام شیشه ها را پایین دهید.
 - گردش هوای مجدد را خاموش کرده و کنترل سرعت فن را روی بالاترین درجه قرار دهید تا هوا را به گردش در آورد.
- اگر اتاقک حمل می کنید و می خواهید سیم برق یا اتصالاتی دیگر در آن استفاده کنید که بایست از درب عقب به اتاقک منتقل شوند، از توصیه های کارخانه سازنده در خصوص جلوگیری از ورود مونو اکسید کربن به داخل خودرو پیروی کنید. بعضی از این تجهیزات از قبیل فر گاز، یخچال، گرم کننده ها و غیره، ممکن است تولید گاز مونو اکسید کربن کنند.
- در مواقع زیر باید سیستم اگزوز و بدنه خودرو توسط نمایندگی مجاز بازدید شود:
 - احساس میکنید که دود اگزوز وارد کابین سرنشین می شود.
 - متوجه تغییر صدای سیستم اگزوز می شوید.
 - اگر حین سرویس کردن ماشینتان را از زمین بلند کنند.

- پس از تصادفی که در آن سیستم اگزوز، زیر بدنه یا عقب خودرو آسیب دیده است.
کاتالیست سه راهه (در صورت تجهیز)



هشدار

- گازهای خروجی از اگزوز و سیستم اگزوز بسیار داغ هستند. افراد، حیوانات و مواد قابل اشتعال را دور از قطعات سیستم اگزوز نگه دارید.
- خودرو را روی مواد قابل اشتعال مثل چمن خشک، کاغذ باطله یا پارچه کهنه پارک نکنید زیرا ممکن است به آسانی آتش بگیرند.
- کاتالیست های سه راهه قطعه ای برای کاهش آلودگی می باشند که در مسیر اگزوز نصب شده است. در این مبدل ها جهت کاهش آلاینده های زیست محیطی، گازهای خروجی در دماهای بالا می سوزند.

احتیاط

- از بنزین سرب دار استفاده نکنید. (به قسمت "سوخت توصیه شده / روغن ها" در فصل ۹ رجوع کنید). رسوبات بنزین سرب دار بطور مؤثری باعث کاهش کارایی کاتالیست سه راهی در کنترل مواد آلاینده اگزوز یا حتی آسیب دیدن کاتالیست سه راهی می شود.
- همیشه موتور خودرو را تنظیم کنید. بد کار کردن سیستم احتراق، تزریق سوخت، یا سیستم های الکتریکی ممکن است جریان سوخت بیش از اندازه وارد کاتالیست سه راهی شده و باعث گرم شدن بیش از حد آن شود.

- اگر موتور خوب روشن نشد، یا زمانی که توان موتور به مقدار قابل توجهی کاهش پیدا کرد یا شرایط غیرعادی دیگری پیش آمد، به رانندگی ادامه ندهید. سریعاً به نمایندگی نپسان یا تعمیرگاه مجاز مراجعه کنید.
- از رانندگی در زمانی که میزان سوخت بیش از اندازه پایین است، خود داری کنید. کم بودن سوخت ممکن است باعث احتراق ناقص در موتور شود و این مورد باعث آسیب دیدن کاتالیست سه راهی می شود.
- زمانی که در حال گرم کردن خودرو می باشید، بیش از حد گاز ندهید.
- برای روشن کردن موتور، خودرو را هل ندهید و بکسل نکنید.
- سیستم نظارت بر فشار باد لاستیک (TPMS) (در صورت تجهیز):

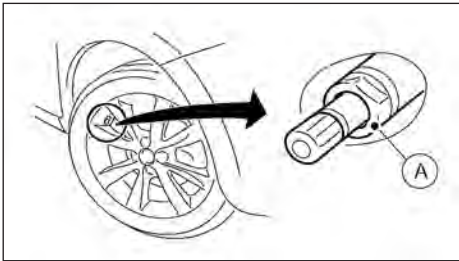

(A) سوپاپ باد لاستیک با حس گر
این سیستم فشار لاستیک هر چهار چرخ را وقتی ماشین در حرکت است اندازه می گیرد. در صورت افت فشار در یکی از لاستیک ها سیستم راننده را با هشدار تصویری آگاه می سازد. هر حسگر (A) TPMS اطلاعات مربوط به فشار و دما را به صورت رادیویی به دریافت کننده داخل خودرو انتقال می دهد.

هر لاستیک، به همراه لاستیک زاپاس (در صورت تجهیز) بایست ماهانه و زمانی که سرد است (دمای محیط) بررسی شوند تا فشار آن‌ها به همان مقداری باشد که بر پلاکارد خودرو توصیه شده است (اگر اندازه‌ی لاستیک‌های شما با لاستیک‌های درج شده در پلاکارد فرق دارد باید خودتان فشار مناسب آن لاستیک‌ها را تنظیم کنید).

به عنوان یک ویژگی ایمنی اضافه، خودروی شما به سیستم کنترل فشار باد لاستیک مجهز شده است که در صورت کم شدن بیش از حد فشار در هریک از لاستیک‌ها راننده را مطلع می‌سازد. همانطور که گفته شد، هنگامی که چراغِ اخطار کاهش فشار در لاستیک روشن می‌شود، باید سریعاً توقف کرده، لاستیک‌ها را بررسی کنید و فشار آن‌ها را به حد مطلوب برسانید. رانندگی با لاستیکی که فشار آن بسیار کم است منجر به داغ شدن و از دست رفتن لاستیک می‌شود. کم‌بود فشار همچنین مصرف بنزین را بیشتر و عمر لاستیک را کم می‌کند و حتی می‌تواند بر کنترل خودرو و نحوه‌ی توقف کرده آن تأثیر بگذارد.

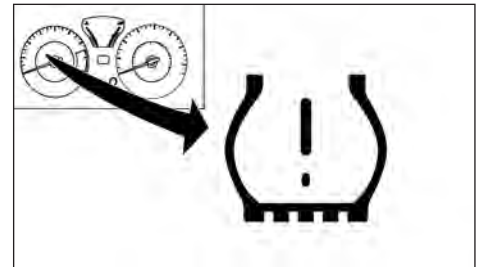

هنگامی که سیستم ایرادی در لاستیک‌ها پیدا می‌کند، چراغ‌های هشدار برای مدتی کوتاه به صورت چشمک‌زن و پس از مدتی به صورت دائم روشن می‌مانند.

تا وقتی که این ایراد رفع نشود پس از هر بار روشن کردن خودرو چراغ‌ها روشن می‌شوند هنگامی که چراغ هشدار روشن است، ممکن است سیستم نتواند لاستیک‌های کم‌فشار را آن طور که باید تشخیص دهد. سیستم تشخیص فشار لاستیک ممکن است به دلایل مختلف دچار ایراد گردد، از جمله، نصب و استفاده از چرخ یا لاستیک جدید بر روی خودرو که اجازه نمی‌دهد سیستم کارش را انجام دهد. هر بار پس از تعویض هر تعداد از لاستیک‌ها به دلیل کاهش فشار چراغ هشدار سیستم را بررسی کنید تا مطمئن شوید که لاستیک یا چرخ جدید اجازه می‌دهد سیستم TPMS کارش را درست انجام دهد و حسگر سیستم آسیب ندیده است.

تذکر

TPMS جایگزین مراقبت و تعمیر لاستیک‌ها نیست. به عهده‌ی راننده است که فشار لاستیک‌ها را حتی قبل از هشدار سیستم متوجه شده و رفع کند.

اطلاعات بیشتر

- TPMS فشار لاستیک زاپاس (در صورت تجهیز) را اندازه نمی‌گیرد.
- TPMS زمانی فعال می‌شود که خودرو سرعتی بیشتر از ۲۵ کیلومتر بر ساعت داشته باشد. همچنین، ممکن است این سیستم کاهش‌های آنی در فشار لاستیک (برای مثال پنچر شدن لاستیک حین رانندگی) را تشخیص ندهد.
- ممکن است چراغ هشدار فشار کم لاستیک به صورت خودکار پس از تنظیم فشار لاستیک خاموش نشود. پس از اینکه لاستیک به فشار مطلوب رسید، روند تنظیم TPMS را اجرا کرده

و سپس با سرعت بیشتر از ۲۵ کیلومتر بر ساعت رانندگی کنید تا TPMS فعال شود و چراغ هشدار آن خاموش گردد.

- بسته به تغییر دمای بیرون، ممکن است چراغ سیستم علیرغم تنظیم بودن فشار لاستیک‌ها روشن شود. فشار لاستیک را پس از سرد شدنشان برای بار دیگر به فشار سرد مطلوب برسانید و تنظیم سیستم را دوباره فعال کنید.
- اگر TPMS به درستی کار نمی‌کند، وقتی سوئیچ در حالت روشن قرار گرفته باشد چراغ هشدار به مدت یک دقیقه چشمک می‌زند. پس از یک دقیقه چراغ روشن می‌ماند. سیستم را کامل بررسی کنید و برای رفع ایراد به نمایندگی مجاز نیشان یا تعمیرگاه مجاز مراجعه کنید.



هشدار

- در صورت بروز ایراد در سیستم TPMS (چشمک زدن چراغ هشدار) فوراً به نمایندگی مجاز نیشان یا تعمیرگاه مجاز مراجعه کنید.
- اگر چراغ TPMS حین رانندگی روشن می‌شود:
 - از تکان دادن سریع و ناگهانی فرمان جلوگیری کنید.
 - سریع ترمز نکنید.
 - سرعت خودرو را کاهش دهید.
 - در نقطه‌ای امن از جاده کنار بزنید.
 - خودرو را در اسرع وقت متوقف کرده و فشار لاستیک‌ها را بررسی کنید.

- رانندگی کردن با لاستیک‌های کم‌فشار می‌تواند به لاستیک‌ها آسیب جدی وارد کند و آن‌ها را از بین ببرد. ممکن است به خودرو آسیب وارد شود و در نتیجه‌ی آن سرنشینان تصادف کرده و مجروح شوند.
 - فشار هر چهار لاستیک را بررسی کنید. فشار لاستیک را به مقدار مورد نظر برای لاستیک خنک که در پلاکارد لاستیک نوشته شده است برسانید. تنظیمات TPMS را از اول انجام دهید. اگر لاستیک پنجر شد، سریعاً آن را با لاستیک زاپاس تعویض کنید. (برای کسب اطلاع از چگونگی تعویض لاستیک زاپاس به قسمت پنچری لاستیک در فصل ششم مراجعه کنید).
 - هنگامی که از لاستیک زاپاس یا لاستیکی استفاده می‌کنید که حسگر TPMS ندارد، سیستم کار نمی‌کند و چراغ هشدار آن به مدت یک دقیقه چشمک می‌زند. پس از یک دقیقه چراغ روشن می‌ماند. برای انداختن لاستیک نو و بررسی سیستم TPMS به نمایندگی مجاز نیشان یا تعمیرگاه مجاز مراجعه کنید.
 - تعویض لاستیک‌ها با مدل‌هایی که نیشان تأیید نکرده است می‌تواند بر عملکرد سیستم تأثیر بگذارد.
 - برای پنچرگیری موقت لاستیک می‌توانید از درزگیر اضطراری اصلی نیشان یا کالاهای مشابه استفاده کنید. به لاستیک هیچ مایع لاستیک یا درزگیر آبروسول تزریق نکنید، این کار می‌تواند در عملکرد حسگر خلل ایجاد کند.
- احتیاط
- اگر خودرو با لاستیک پنجر حرکت کند ممکن است سنسور TPMS آن لاستیک آسیب ببیند.

- ممکن است هنگامی که از زنجیر چرخ استفاده می‌کنید یا لاستیک در برف فرو رفته است TPMS نتواند درست کار کند.
- بر روی پنجره‌ها شیء فلزی (مانند آهن و ...) قرار ندهید چرا که ممکن است سیگنال‌های دریافتی از سنسور TPMS کاهش پیدا کنند و سیستم خوب کار نکند.
- احتمال دارد برخی دستگاه‌ها یا فرستنده‌ها به صورت موقت با سیستم تداخل پیدا کنند و باعث روشن شدن چراغ هشدار شوند. برخی مثال‌ها در زیر می‌آیند:
 - هنگامی که دستگاه‌ها یا تأسیساتی نزدیک خودرو قرار دارند که از فرکانس‌های نزدیک استفاده می‌کنند.
 - هنگامی که فرستنده‌ای تنظیم شده بر فرکانس‌های مشابه در نزدیکی یا درون خودرو فعال باشد.
 - اگر کامپیوتر یا تبدیل برق DC به AC در نزدیکی یا درون خودرو کار کند.
 - اگر دستگاه‌هایی که نویز الکترونیکی می‌فرستند به باتری ۱۲ ولت خودرو متصل شده باشند.
- هنگام تنظیم فشار لاستیک‌ها هرگز سوپاپ‌ها را خم نکنید.
- سوپاپ‌های مخصوص آلومینیومی برای به کار رفتن در سنسورها استفاده شده‌اند. سنسور TPMS با یک مهره روی لاستیک‌ها سفت شده است. مهره باید به صورت صحیح در گشتاور $N \cdot m 0.5 \pm 7.5$ تنظیم شوند.

- اگر سنسور را محکم‌تر از حد ببندید احتمال دارد دهانه‌ی فلزی سنسور آسیب ببیند. اگر سنسور را شل ببندید احتمال نشت هوا وجود دارد.
 - از سرپوش‌های سوپاپ اصلی نیشان استفاده کنید که با تنظیمات کارخانه هم‌خوان باشد.
 - از سرپوش‌های سوپاپ فلزی استفاده نکنید.
 - سرپوش سوپاپ را درست ببندید. بدون سرپوش ممکن است سوپاپ و سنسورها آسیب ببینند.
 - هنگام نگهداری از چرخ‌ها یا تعویض لاستیک‌های مختلف به سنسورها آسیب نزنید.
 - واشر و دهانه‌ی سنسور را هنگام تعویض لاستیک عوض کنید. پس از جدا شدن دهانه‌ی سنسور قابل استفاده نیست و باید جایگزین گردد. سنسورهای TPMS را می‌توان دوباره استفاده کرد.
 - هنگام استفاده از تجهیزات تنظیم فشار لاستیک با تیوب هوای سفت احتیاط کنید چرا که قدرت اهرم وارد شده توسط لوله‌ی بلند می‌تواند به سیستم سوپاپ آسیب وارد کند.
- راهنمای رفع عیب

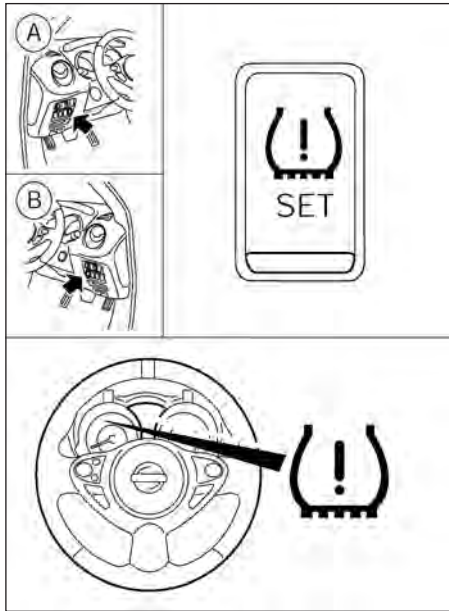

(A) فرمان سمت چپ

(B) فرمان سمت راست

برای راه‌اندازی سنسورهای TPMS مراحل زیر را اجرا کنید.

۱. خودرو را در موقعیتی ایمن و دور از ترافیک پارک کنید.

اقدام توصیه شده	علل احتمالی	چراغ‌های نشانگر سیستم TPMS
تایرها را برای تصحیح فشار باد آن مجدداً باد نمایید	فشار باد تایر پایین تذکر: عموماً، فشار باد تایر بطور طبیعی کاهش می‌یابد	
بررسی نمایید آیا حسگرهای TPMS وجود دارند. در صورت عدم وجود، حسگر TPMS اصلی نیسان را نصب نمایید	حسگر TPMS اصلی نیسان در یک چرخ یا بیشتر تشخیص داده نشده است	
از محل تداخل دور شوید	تداخل ارتباط رادیویی سیستم TPMS بین حسگر چرخ TPMS و گیرنده TPMS بخاطر منابع خارجی	
در صورت ادامه مسئله، با نمایندگی مجاز نیسان تماس حاصل نمایید	بروز عیب در قطعات سیستم TPMS	

برای اطلاعات بیشتر در خصوص چراغ هشدار فشار پایین لاستیک به چراغ‌های هشدار/نشانگر و هشدارهای صوتی در فصل دوم قسمت وسایل و کنترل‌ها رجوع کنید.

رویه‌ی تنظیم TPMS

برای اینکه سیستم به درستی کار کند، باید تحت شرایط زیر سنسور را ریست کرد:

- وقتی فشار لاستیک را تغییر داده‌اید

تذکر

فشار را با توجه به فشار مطلوب برای لاستیک خنک تنظیم کنید.

- وقتی لاستیک، چرخ، یا سنسور را تعویض کرده‌اید

احتمال واژگون شدن خودرو های شاسی بلند نسبت به خودروهای دیگر بیشتر است. این خودرو ها نسبت به خودرو های سواری از سطح زمین بلندتر بوده و توانایی بیشتری در جاده‌های شوسه و برون شهری دارند. این مسئله باعث می‌شود این خودروها مرکز ثقل بالاتری نسبت به خودروهای معمولی داشته باشند و از ویژگی‌های این خودروها، دید بهتر نسبت به جاده و قدرت پیش‌بینی بهتر موانع است. اگرچه، آن‌ها برای پیچیدن با سرعت‌های مشابه خودرو های سواری یا اسپرت طراحی نشده اند اما بطور رضایت بخشی برای جاده‌های برون شهری طراحی شده اند. در صورت امکان از چرخش تند یا مانورهای شدید در سرعت بالا اجتناب کنید. با همه این ویژه گی‌ها، در صورت عدم رعایت موارد فوق، ممکن است کنترل خودرو از دست راننده خارج شده و باعث واژگونی خودرو شود. برای اطلاعات بیشتر به قسمت 4WD (در صورت تجهیز) که در ادامه‌ی این بخش می‌آید رجوع کنید.

سیستم توربوشارژر از روغن موتور استفاده می‌کند تا اجزاء چرخنده‌اش را خنک و روغنی نگه دارد. توربین توربوشارژر با سرعت بسیار بالایی می‌چرخد و دمای آن بسیار زیاد می‌شود. مهم است که جریان روغن تمیز همواره از سیستم توربوشارژر گذر کند. یک وقفه‌ی کوچک در ذخیره‌ی روغن می‌تواند منجر به ایراد در توربوشارژر شود. برای حصول اطمینان از طول عمر و کارکردن توربوشارژر، مهم است که طبق رویه‌ی زیر عمل کنید:

تذکر

فاصله‌ی تعمیر و نگهداری بسته به نوع رانندگی سریع‌تر کاهش می‌یابد، برای مثال، رانندگی با سرعت کم در محیط شهری.

احتیاط

- روغن موتور دارای توربوشارژر را همانطور که توصیه شده است تعویض کنید. برای اطلاعات بیشتر به اطلاعات گارانتی و کتاب‌چه‌ی تعمیر و نگهداری که به صورت مجزا در اختیار تان قرار گرفته است رجوع کنید.
- تنها از روغن موتورهای تأییدشده استفاده کنید. به فصل ۹ قسمت مایع‌ها/روغن‌ها و ظرفیت‌ها رجوع کنید.
- اگر موتور برای مدت طولانی با دور موتور بالا کار کرده است قبل از خاموش کردن آن را چند دقیقه به حال خود بگذارید.
- بلافاصله پس از روشن کردن خودرو با آن با دور بالا شتاب نگیرید.

۲. مدل‌های گیربکس دستی: ترمز دستی را فعال کنید و دنده را در وضعیت خلاص بگذارید.
 - مدل‌های CVT: ترمز دستی را درگیر کنید و دنده را در موقعیت پارک قرار دهید.
 ۳. موتور را خاموش کنید.
 ۴. سوئیچ را در وضعیت ON روشن قرار دهید. موتور را روشن نکنید.
 ۵. کلید تنظیم (!) را برای سه ثانیه نگه دارید.
 - چراغ TPMS سه بار چشمک می‌زند که نشان‌دهنده شروع به کار کردن است.
 ۶. برای تمام کردن رویه، موتور را روشن کنید و با سرعت بیشتر از ۲۵ کیلومتر بر ساعت رانندگی کنید.
- برای اطلاعات بیشتر در خصوص چراغ هشدار فشار پایین لاستیک به بخش چراغ‌های هشدار/نشانگر و هشدارهای صوتی در فصل دوم قسمت وسایل و کنترل‌ها رجوع کنید.

سوئیچ استارت موتور (مدل بدون کلید هوشمند)



هشدار

هرگز هنگام رانندگی سوئیچ را خارج نکنید و آن را به حالت قفل نگردانید. در این حالت فرمان قفل می‌شود و باعث می‌شود راننده کنترل خودرو را از دست بدهد. این اتفاق می‌تواند منجر به آسیب دیدن خودرو و سرنشینان شود.

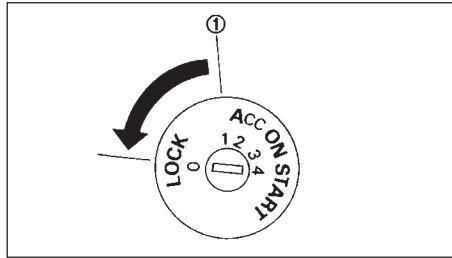

(1) خاموش Off

سوئیچ دارای قفل فرمان ضدسرقت است.

بین موقعیت‌های قفل و ACC موقعیت Off (1) وجود دارد. هنگامی که سوئیچ در موقعیت Off قرار گرفته باشد فرمان قفل نمی‌شود.

رانندگی در شرایط زمستانی

- با احتیاط رانندگی کنید.
- از شتاب گرفتن و توقف ناگهانی خودداری کنید.
- از پیچیدن تند و تغییر مسیر ناگهانی خودداری کنید.
- از حرکت دادن ناگهانی فرمان اجتناب کنید.
- فاصله مجاز را از خودرو جلویی حفظ کنید.

در هنگام رانندگی برای ایمنی و راحتی خود، لازم است که با شرایط سازگار شوید. به عنوان راننده، شما باید بهتر از هر کسی بدانید که در شرایط موجود چگونه رانندگی کنید.

روشن کردن موتور در وضعیت سرد

بعد از روشن کردن موتور در حالت سرد باید توجه بیشتری داشته باشید، زیرا موتور سرد است و دور موتور بالا است. تا گرم شدن موتور باید در انتخاب دنده دقت داشته باشید.

قرار دادن بار در خودرو

حمل بار و نحوه توزیع آن و نصب تجهیزات اضافی جهت حمل بار (اتصال وسایل، باربند و غیره) شرایط رانندگی با خودرو را به میزان قابل توجهی تغییر می‌دهد. باید چگونگی و سرعت رانندگی شما بر اساس شرایط موجود تنظیم شود.

رانندگی در شرایط بارانی و جاده‌های مرطوب

- از شتاب گرفتن و توقف ناگهانی خودداری کنید.
- از پیچیدن تند و تغییر مسیر ناگهانی خودداری کنید.
- فاصله مجاز را از خودرو جلویی حفظ کنید.

وقتی که آب سطح جاده را به همراه گل‌ولای پوشانده، برای جلوگیری از لغزیدن و از دست دادن کنترل خودرو، سرعت را کاهش دهید. ساییدگی لاستیک‌ها ریسک لغزش خودرو را بیشتر می‌کند.

قفل دکمه استارت بگونه‌ای طراحی شده، تا زمانی که دسته دنده در وضعیت "P" (پارک) قرار نگیرد، نمی‌تواند به وضعیت "LOCK" برود. زمانی که می‌خواهید دکمه استارت را در وضعیت OFF قرار دهید یا کلید را خارج کنید، مطمئن شوید که دسته دنده در وضعیت "P" (پارک) قرار دارد.

زمانی که نمی‌توانید سوئیچ + استارت را در وضعیت LOCK بچرخانید:

۱. دسته دنده را در وضعیت "P" (پارک) قرار دهید.

۲. سوئیچ استارت را کمی در جهت ON بچرخانید.

۳. سوئیچ را در حالت قفل قرار دهید.

۴. کلید را خارج کنید.

۵. فرمان را در جهت عقربه‌های ساعت بگردانید تا قفل شود.

زمانی که سوئیچ استارت در وضعیت LOCK قرار داشته باشد نمی‌توان دسته دنده را از وضعیت "P" (پارک) خارج نمود. اگر سوئیچ استارت را در وضعیت ON قرار داده و بر پدال ترمز فشار دهید، می‌توانید دسته دنده را به حرکت در آورید.

برای قفل کردن فرمان، دستورالعمل زیر را دنبال نمایید:

۱. دکمه استارت را در وضعیت قفل قرار دهید.

۲. کلید را خارج کنید.

۳. غربلیک فرمان را به اندازه ۱/۶ دور، از وضعیت مستقیم در جهت عقربه‌های ساعت بچرخانید.

برای بازکردن قفل غربلیک فرمان، دستورالعمل زیر را دنبال نمایید

۱. کلید را در دکمه استارت قرار دهید

۲. در حالی که فرمان را به آرامی به راست یا چپ می‌چرخانید سوئیچ را به آرامی حرکت دهید.

وضعیت‌های دکمه استارت

وضعیت LOCK (حالت معمول هنگام پارک) (0)

دکمه استارت و قفل فرمان تنها در این وضعیت می‌توانند قفل شوند.

وضعیت OFF (1)

موتور خاموش می‌شود و فرمان قفل نمی‌باشد.

وضعیت ACC (2)

در این وضعیت بدون روشن شدن موتور، وسایل الکترونیکی همچون رادیو فعال می‌شوند.

وضعیت ON (کارکرد معمول خودرو) (3)

سیستم استارت و تجهیزات الکتریکی در این وضعیت فعال می‌شوند اما موتور روشن نمی‌شود.

استارت موتور فعال می‌شود و موتور روشن می‌گردد. به محض روشن شدن موتور کلید را رها کنید تا به وضعیت ON برگردد.

احتیاط

به محض روشن شدن موتور کلید را رها کنید.

تذکر

مدل‌های دارای سیستم توقف/استارت

در پایان سفر استارت را در وضعیت Off قرار دهید تا باتری خالی نشود. سیستم توقف/استارت استارت را به صوت خودکار خاموش نمی‌کند.

احتیاط‌هایی برای کار کردن با سوئیچ استارت دکمه‌ای فشاری



هشدار

به جز در موارد اضطراری، از دکمه استارت در زمان رانندگی استفاده نکنید (زمانی که دکمه استارت ۳ بار متوالی فشار داده شود، موتور خاموش می‌شود یا زمانی که این دکمه را فشار داده و برای مدت بیش از ۲ ثانیه نگاه دارید موتور خاموش می‌شود). در این وضعیت ممکن است غریبک فرمان قفل شده و کنترل خودرو از دست راننده خارج شود و باعث آسیب‌های جدی برای خودرو و جراحات شدید برای سرنشینان آن گردد.

مطمئن شوید که قبل از کار کردن با دکمه فشاری استارت دنده در حالت پارک قرار گرفته باشد.

سیستم کلید هوشمند (در صورت تجهیز)

سیستم کلید هوشمند می‌تواند استارت را بدون خارج نمودن کلید از کیف یا جیب فعال کند. شرایط و/یا تأثیرات محیطی می‌تواند بر عملکرد سیستم کلید هوشمند اثر بگذارد.

احتیاط

- زمانی که می‌خواهید از خودرو استفاده کنید، از به همراه داشتن کلید هوشمند مطمئن شوید.
- هرگز زمانی که قصد خارج شدن از خودرو را دارید، کلید هوشمند را در داخل خودرو قرار ندهید.
- اگر باتری خودرو دشارژ شده باشد، دکمه استارت از وضعیت LOCK خارج نمی‌شود، و اگر قفل فرمان فعال باشد نمی‌توان غریبک فرمان را حرکت داد.

هر چه زودتر باتری را شارژ کنید. به قسمت "روشن کردن خودرو با باتری کمکی" در فصل ۶ رجوع کنید.

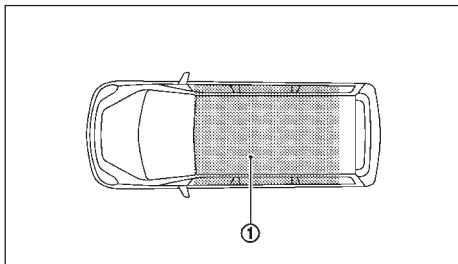

محدوده عملکرد

فقط زمانی می‌توان از کلید جهت روشن کردن موتور استفاده کرد که کلید در محدوده خاص عملکرد خود ① قرار داشته باشد.

در صورتی که باتری کلید دشارژ شده باشد یا امواج رادیویی قوی در نزدیکی خودرو منتشرشود، دامنه فعالیت کلید کم می‌شود و کلید نمی‌تواند به درستی عمل کند.

زمانی که کلید در محدوده عملکرد خود باشد، هر فرد حتی بدون داشتن کلید نیز می‌تواند دکمه استارت را فشار داده و موتور را روشن کند.

• اطراف قسمت بار شامل محدوده عملکرد نمی‌شود، اما ممکن است کلید عمل کند.

- اگر کلید هوشمند روی صفحه نشانگرها، پوشش محافظه بار، داخل جعبه داشبورد یا داخل جیب درها قرار داشته باشد ممکن است عمل نکند.
- اگر کلید هوشمند نزدیک در یا بیرون پنجره خودرو باشد ممکن است عمل کند.

سیستم گیربکس CVT

قفل دکمه استارت بگونه‌ای طراحی شده، تا زمانی که دسته دنده در وضعیت "P" (پارک) قرار نگیرد، نمی‌تواند به وضعیت LOCK برود. زمانی که می‌خواهید دکمه استارت را در وضعیت OFF قرار دهید یا کلید را خارج کنید، مطمئن شوید که دسته دنده در وضعیت "P" (پارک) قرار دارد.

زمانی که نمی‌توانید دکمه‌ی استارت را در وضعیت LOCK قرار دهید:

۱. دسته دنده را در وضعیت "P" (پارک) قرار دهید.
۲. دکمه استارت را فشار دهید تا در وضعیت OFF قرار گیرد.
۳. در را باز کنید. دکمه استارت به وضعیت LOCK تغییر می‌کند.

زمانی که دکمه استارت در وضعیت LOCK قرار داشته باشد نمی‌توان دسته دنده را از وضعیت "P" (پارک) خارج نمود. اگر دکمه استارت را در وضعیت ON قرار داده و بر پدال ترمز فشار دهید، می‌توانید دسته دنده را به حرکت در آورید.

قفل فرمان

سوئیچ خودرو مجهز به دستگاه قفل فرمان ضدسرقت است.

وضعیت‌های دکمه استارت

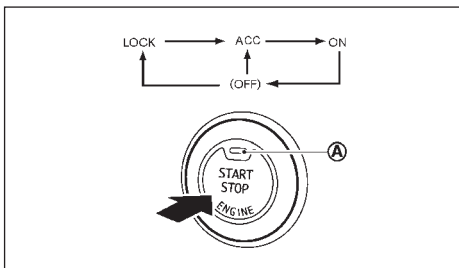

وقتی که دکمه استارت بدون فشار دادن پدال ترمز فشرده می‌شود وضعیت آن به صورت زیر تغییر می‌یابد:

- مرکز آن را فشار دهید تا به وضعیت "ACC" تغییر یابد.
- مرکز کلید آن را دوبار فشار دهید تا به وضعیت ON تغییر یابد.
- مرکز آن را سه بار فشار دهید تا به وضعیت OFF تغییر یابد.
- مرکز آن را چهار بار فشار دهید تا به وضعیت ACC باز گردد.
- یکی از درها را باز یا بسته کنید تا وقتی در وضعیت OFF قرار دارد به وضعیت "LOCK" برگردد.

وضعیت LOCK

دکمه استارت و قفل فرمان تنها در این وضعیت می‌وانند قفل شوند.

برای قفل کردن فرمان، دستورالعمل زیر را دنبال نمایید

1. سوئیچ خودرو را در موقعیت OFF قرار دهید؛ درحالی‌که نشانگر موقعیت سوئیچ استارت روشن نخواهد بود.
 2. در را باز یا بسته کنید. کلید استارت در وضعیت قفل قرار می‌گیرد.
 3. غربلیک فرمان را به اندازه ۱,۶ دور، از وضعیت مستقیم در جهت چپ یا راست بچرخانید.
- برای باز کردن قفل غربلیک فرمان، دستورالعمل زیر را دنبال نمایید

دکمه استارت را فشار دهید و فرمان به صورت خودکار آزاد می‌شود.

احتیاط

- اگر شارژ باتری خودرو تمام شده باشد کلید استارت فشاری را نمی‌توان از وضعیت قفل خارج کرد.
- اگر وضعیت کلید از حالت قفل خارج نمی‌شود، در حالی‌که فرمان را کمی به راست و چپ می‌چرخانید کلید استارت را دوباره فشار دهید.

وضعیت ACC

در این وضعیت بدون روشن شدن موتور، برق تجهیزات جانبی فعال می‌شود.

وضعیت ON

برق سیستم استارت و تجهیزات الکتریکی در این وضعیت بدون روشن شدن موتور فعال می‌شوند.

وضعیت OFF

موتور خاموش می‌شود و فرمان قفل نیست.



هشدار

هرگز در هنگام رانندگی دکمه استارت را در وضعیت OFF قرار ندهید. زیرا ممکن است فرمان قفل شده و کنترل خودرو از دست راننده خارج شود و باعث آسیب‌های جدی برای خودرو و جراحات شدید برای سرنشینان آن گردد.

احتیاط

زمانی که موتور خاموش است، دکمه استارت را برای مدت طولانی، در وضعیت "ACC" یا "ON" قرار ندهید، این کار باعث خالی شدن شارژ باتری می‌شود.

تذکر

مدل‌های دارای سیستم توقف/استارت

در پایان سفر استارت را در وضعیت Off قرار دهید تا باتری خالی نشود. سیستم توقف/استارت، استارت را بصورت خودکار خاموش نمی‌کند.

روشن کردن موتور (مدل بدون سیستم کلید هوشمند)

تمام شدن باتری کلید هوشمند

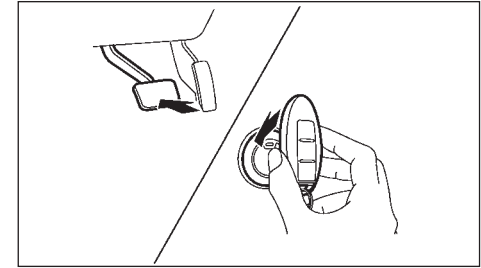

اگر باتری کلید هوشمند تمام شد، یا شرایط محیطی با کارکرد آن تداخل داشتند، موتور را به این روش روشن کنید:

۱. دنده را در وضعیت پارک قرار دهید.

۲. ترمز پایی را به آرامی فشار دهید.

۳. همانطور که در شکل می‌بینید کلید هوشمند را به دکمه‌ی استارت نزدیک کنید. (صدای زنگ خواهید شنید)

۴. در حالی که پدال ترمز را تا ده ثانیه پس از صدای زنگ فشار داده‌اید دکمه‌ی استارت را فشار دهید. موتور روشن می‌شود.

پس از اجرای مرحله‌ی سوم، اگر کلید استارت را بدون نگه دادن پدال ترمز فشار دهید، دکمه‌ی استارت به حالت ACC می‌رود.

تذکر

- هنگامی که دکمه‌ی استارت در حالت ACC یا ON قرار بگیرد یا موتور طی مراحل بالا روشن شود، چراغ هشدار کلید هوشمند ممکن است حتی وقتی که داخل ماشین قرار دارد با نور زرد روشن باشد و این ایراد محسوب نمی‌شود. برای خاموش کردن نور چشمک‌زن کلید هوشمند، یک‌بار دیگر آن را به دکمه‌ی استارت بزنید.
- اگر چراغ هشدار کلید هوشمند نور سبز چشمک‌زن نشان داد باتری را فوراً تعویض کنید. (به قسمت باتری در فصل هشت تحت عنوان تعمیرات و کارهایی که خودتان باید انجام دهید رجوع کنید).

۱. ترمز دستی را درگیر کنید.

۲. پدال ترمز پایی را فشار دهید.

۳. برای مدل‌های CVT:

دنده را در وضعیت P (پارک) یا N (خلاص) قرار دهید.

استارت‌ر بگونه‌ای طراحی شده است که تنها زمانی که دنده در وضعیت مناسب قرار گیرد، عمل می‌کند.

مدل‌های دنده دستی MT:

هنگام روشن کردن موتور دنده را در وضعیت خلاص قرار داده و پدال کلاچ را فشار دهید.

۴. برای مدل‌های دارای موتور دیزلی: صبر کنید تا چراغ نشانگر گرم‌کن شمع خاموش شود.

۵. در حالی که پدال گاز را فشار نمی‌دهید موتور را توسط چرخاندن سوئیچ به حالت استارت روشن کنید.

۶. به محض روشن شدن موتور، فوراً دکمه استارت را رها کنید. اما در صورتی که موتور روشن نشد، مراحل بالا را تکرار کنید.

تذکر

- مدل‌های مجهز به موتور HR16DE: در صورتی که موتور به دلیل جمع شدن بخار بنزین به سختی روشن می‌شود، پدال گاز را به طور کامل تا آخر فشار دهید و نگاه دارید. به مدت ۵ تا ۶ ثانیه استارت بزنید و سپس، توقف نمایید. پس از این مدت، پدال گاز را رها نمایید. سپس، استارت بزنید درحالی‌که پا را از پدال گاز برداشته‌اید؛ به این منظور، سوئیچ خودرو را در موقعیت START قرار دهید. سوئیچ خودرو را زمانی که موتور روشن شد رها نمایید.

روشن کردن موتور (مدل‌های دارای سیستم کلید هوشمند)

۱. ترمز پارک را درگیر کنید.

۲. مدل‌های CVT:

پدال ترمز را فشار دهید

مدل‌های دنده دستی:

پدال کلاچ را فشار دهید.

استارت‌تر طوری طراحی شده است که بدون فشار دادن

پدال کلاچ کار نکند.

۳. مدل‌های Xtronic:

دنده را در وضعیت خلاص یا پارک قرار دهید.

استارت‌تر طوری طراحی شده است که اگر دنده در

وضعیت پارک یا خلاص نباشد کار نکند.

۴. در حالی که پا را از پدال گاز برداشته‌اید و پدال ترمز

(مدل‌های Xtronic) یا کلاچ (مدل‌های دنده دستی) را

فشار می‌دهید دکمه‌ی استارت را زده و رها کنید. موتور

فوراً روشن می‌شود.

هنگام کار با دکمه‌ی استارت باید کلید هوشمند را

همراه داشته باشید.

هنگامی که پدال ترمز (مدل‌های Xtronic) یا کلاچ

(مدل‌های MT) را فشار نداده‌اید: دکمه‌ی استارت را

در وضعیت ON قرار دهید، پدال ترمز یا کلاچ را فشار

دهید، سپس در حالی که پدال گاز را فشار نمی‌دهید

دکمه‌ی استارت را مجدداً فشار دهید تا موتور فوراً روشن

شود. پس از روشن شدن موتور دکمه‌ی استارت را به

سرعت رها کنید.

احتیاط

در حال گرم کردن خودرو، آن را ترک نکنید.

در صورتی که موتور روشن شد ولی شروع به کار نکرد، این دستورات را مجدداً تکرار نمایید.

- مدل‌های مجهز به موتور MR16DDT یا HRA2DDT: در صورتی که موتور در آب و هوای بسیار سرد یا در زمان استارت مجدد با مشکل روشن می‌شود، پدال گاز را اندکی (تقریباً ۱/۳ تا کف) فشار دهید و نگاه دارید. موتور را استارت بزنید. سوئیچ استارت و پدال گاز را در زمان روشن شدن موتور رها نمایید.

احتیاط

- هر بار بیش از ۱۵ ثانیه استارت نزنید. اگر موتور روشن نشد، قبل از اینکه دوباره استارت بزنید، دکمه استارت را در وضعیت "OFF" قرار داده و ۱۰ ثانیه صبر کنید. در صورت عدم رعایت این موضوع ممکن است استارت‌تر آسیب ببیند.
- در صورت نیاز به استفاده از باتری کمکی یا کابل رابط برای روشن کردن موتور، باید کاملاً دستورات عمل و احتیاط‌های عنوان شده در فصل ۶" در مواقع اضطراری" را رعایت کنید.

۷. بعد از روشن کردن موتور حداقل ۳۰ ثانیه صبر کنید تا موتور در جا کار کرده و گرم شود. به ویژه در هوای سرد، ابتدا مسیر کوتاهی را با سرعت کم رانندگی کنید.

رانندگی با خودرو

رانندگی با گیربکس دستی (MT) (در صورت تجهیز)



هشدار

• زمانی که خودرو با دنده‌ی سنگین حرکت می‌کند، از گاز دادن و بالا بردن دور موتور خودداری کنید. این کار باعث از دست دادن کنترل یا آسیب دیدن موتور می‌شود.

• از دنده معکوس کردن ناگهانی بر روی سطوح لغزنده اجتناب کنید. ممکن است سبب از دست دادن کنترل شود.

احتیاط

• هنگام رانندگی پایتان را بر روی پدال کلاچ استراحت ندهید. این کار می‌تواند به سیستم کلاچ آسیب بزند.

• پیش از عوض کردن دنده کلاچ را کامل فشار دهید تا به سیستم دنده آسیب نرسد.

• قبل از اینکه دنده عقب بروید مطمئن باشید که خودرو بصورت کامل ایستاده است.

• هنگامی که خودرو برای مدتی متوقف است، مثلاً ایستادن پشت چراغ‌ها، دنده را به وضعیت خلاص در آورید، کلاچ را رها کنید و ترمز را فشار دهید.

حرکت کردن با خودرو

۱. پس از روشن کردن موتور کلاچ را کامل فشار دهید و دنده را در وضعیت (1) یا عقب قرار دهید.

۲. پدال گاز را به آرامی فشار دهید و در عین حال پدال‌های کلاچ و ترمز دستی را به آرامی رها کنید.

در صورت عدم رعایت این موضوع ممکن است استارت‌تر آسیب ببیند.

• در صورت نیاز به استفاده از باتری کمکی یا کابل رابط برای روشن کردن موتور، باید کاملاً دستورالعمل و احتیاط‌های عنوان شده در فصل ۶ "در مواقع اضطراری" را رعایت کنید.

۶. بعد از روشن کردن موتور حداقل ۳۰ ثانیه صبر کنید تا موتور در جا کار کرده و گرم شود. به ویژه در هوای سرد، ابتدا مسیر کوتاهی را با سرعت کم رانندگی کنید.

احتیاط

در حال گرم کردن خودرو، آن را ترک نکنید.

تذکر

برای خاموش کردن موتور دنده را در وضعیت خلاص (مدل MT) یا پارک (مدل Xtronic) قرار دهید. سپس ترمز دستی را درگیر کرده و دکمه‌ی استارت را در وضعیت OFF قرار دهید.

۵. اگر موتور روشن شد اما راه نیفتاد مراحل بالا را تکرار کنید. تذکر

• مدل‌های مجهز به موتور HR16DE: در صورتی که موتور به سختی روشن می‌شود بدلیل جمع شدن بخارات بنزین، پدال گاز را به طور کامل تا آخر فشار دهید و نگاه دارید. به مدت ۵ تا ۶ ثانیه استارت بزنید و سپس، توقف نمایید. پس از این مدت، پدال گاز را رها نمایید. سپس، استارت بزنید درحالی‌که پا را از پدال گاز برداشته اید؛ به این منظور، سوئیچ خودرو را در موقعیت START قرار دهید. سوئیچ خودرو را زمانی‌که موتور روشن شد رها نمایید. در صورتی که موتور روشن شد ولی شروع به کار نکرد، این دستورالعمل را مجدداً تکرار نمایید.

• مدل‌های مجهز به موتور MR16DDT یا HRA2DDT: در صورتی که موتور در آب‌وهوای بسیار سرد یا در زمان استارت مجدد با مشکل روشن می‌شود، پدال گاز را اندکی (تقریباً ۱/۳ تا کف) فشار دهید و نگاه دارید. موتور را استارت بزنید. سوئیچ استارت و پدال گاز را در زمان روشن شدن موتور رها نمایید.

احتیاط

• به مجرد روشن شدن موتور، سوئیچ استارت را رها نمایید.

• هر بار بیش از ۱۵ ثانیه استارت نزنید. اگر موتور روشن نشد، قبل از اینکه دوباره استارت بزنید، دکمه استارت را در وضعیت "OFF" قرار داده و ۱۰ ثانیه صبر کنید.

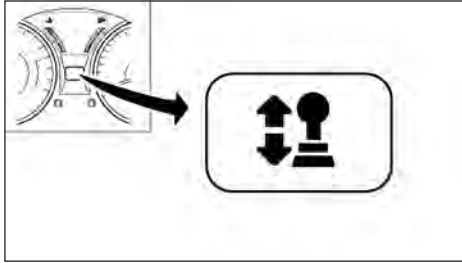

نشانگر دنده (در صورت تجهیز)

این نشانگر به راننده زمان مناسب برای رفتن به دنده بالاتر یا پایین‌تر را نشان می‌دهد. این قابلیت می‌تواند به حفظ محیط زیست و کاهش مصرف سوخت کمک کند. عمل کردن به پیشنهادهاى این نشانگر توصیه می‌شود. فلش بالا به معنی تعویض به دنده‌ی بالاتر و فلش رو به پایین به معنای تعویض به دنده‌ی پایین‌تر است.

تذکر

- مسئولیت انتخاب دنده‌ی مناسب با توجه به خودرو، جاده و وضعیت ترافیک به عهده‌ی راننده است.
- در برخی موارد فلشی در نشانگر مشاهده نمی‌شود، از جمله:

- دنده‌ی فعلی همان دنده‌ی مناسب است، یا
- سرعت خودرو نزدیک به صفر است.

مدل دستی پنج دنده‌ای:

شما نمی‌توانید به صورت مستقیم از دنده‌ی 5 به دنده عقب بروید، ابتدا دنده را در حالت خلاص قرار دهید سپس دنده عقب بگیرید.

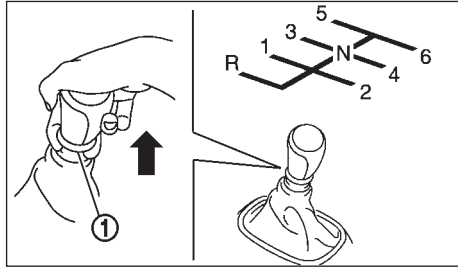

مدل دستی شش دنده‌ای:

- برای دنده عقب گرفتن خودرو را متوقف کنید و دنده را به وضعیت خلاص درآورید. سپس حلقه ① را به بالا بکشید.
- هنگامی که دنده را در وضعیت خلاص قرار دهید حلقه به جای خود بازمی‌گردد.

عوض کردن دنده
برای عوض کردن دنده پدال کلاچ را کاملاً فشار دهید، دنده را عوض کنید و کلاچ را به آرامی رها کنید.
از دنده یک شروع کنید و با توجه به سرعت خودرو به دنده‌های 2، 3، 4، 5، و 6 (در صورت تجهیز) بروید.
اگر رفتن به دنده عقب یا دنده یک سخت است دنده را به حالت خلاص درآورید و پدال کلاچ را رها کنید. حالا کلاچ را کاملاً فشار دهید و به دنده‌ی یک یا عقب بروید.
وقتی دنده در وضعیت R قرار دارد مونیتور پشت سر (در صورت تجهیز) فعال می‌شود. برای جزئیات بیشتر به دفترچه‌ی جداگانه‌ی نسیان کانکت رجوع کنید.

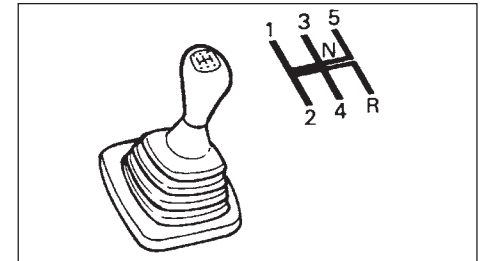

رانندگی با سیستم گیربکس CVT (مدل‌های بدون حالت تیپ ترونیک)

سیستم گیربکس CVT در خودروی شما بطور الکترونیکی کنترل شده و باعث ایجاد حداکثر نیرو و عملکرد نرم خودرو می‌شود.

روش‌های کاری توصیه شده برای این نوع گیربکس اتوماتیک در صفحات بعدی نشان داده شده است. برای استفاده از حداکثر عملکرد خودرو و لذت بردن از رانندگی، به توصیه‌های زیر عمل کنید.



هشدار

از دنده معکوس کردن ناگهانی بر روی سطوح لغزنده اجتناب کنید. ممکن است سبب از دست دادن کنترل شود

احتیاط

- دور موتور در حالت درجا، در زمان سرد بودن موتور بالا است، بنابراین قبل از گرم شدن موتور، دسته دنده را با احتیاط به وضعیت دنده جلو و عقب حرکت دهید.
- زمانی که خودرو متوقف است، از گاز دادن و بالا بردن دور موتور خودداری کنید. این کار باعث حرکت غیر منتظره خودرو می‌شود.
- هرگز وقتی خودرو در حال حرکت به جلو است، دنده را در وضعیت P (پارک) یا R (عقب) و همین‌طور در زمانی که خودرو در حال حرکت به عقب است، دنده را در وضعیت (P) پارک یا (D) رانندگی قرار ندهید. این کار باعث آسیب جدی به گیربکس می‌شود.

- موتور را در وضعیت (P) پارک یا (N) خلاص روشن کنید. اگر دنده در وضعیت‌های دیگر باشد، موتور روشن نمی‌شود. در صورت روشن شدن موتور، به نمایندگی نیسان یا تعمیرگاه مجاز مراجعه کنید.
- هنگام توقف نسبتاً طولانی، دنده را به حالت (P) پارک در آورده و ترمز دستی را درگیر کنید.
- به هنگام تعویض دنده از وضعیت (N) خلاص به هر یک از وضعیت‌های دیگر، موتور را در حالت دور آرام نگه دارید.
- زمانی که در سربالایی توقف کرده‌اید، خودرو را با فشار دادن پدال گاز ثابت نگه‌ندارید. در این شرایط باید پدال ترمز را فشار دهید.
- بجز مواقع اضطراری هنگام رانندگی دنده را در وضعیت خلاص قرار ندهید. پایین رفتن از شیب با دنده‌ی خلاص به گیربکس آسیب می‌رساند.

حرکت دادن خودرو

۱. بعد از روشن کردن موتور، قبل از حرکت دادن دنده از وضعیت (P) پارک پدال ترمز را کاملاً فشار دهید.
۲. در زمانی که به پدال ترمز فشار می‌دهید، دسته دنده را روی یکی از وضعیت‌های حرکت قرار دهید.
۳. ترمز دستی و پدال ترمز را آزاد کرده و سپس به آرامی خودرو را حرکت دهید.

CVT به گونه‌ای طراحی شده است که وقتی دکمه استارت در وضعیت "ON" قرار داشته باشد، باید قبل از تغییر دنده

از وضعیت P (پارک) به هر یک از وضعیت‌های دیگر، پدال ترمز را فشار دهید.

اگر دکمه استارت در وضعیت‌های OFF LOCK یا "ACC" باشد، دسته دنده را نمی‌توان از حالت P (پارک) به سایر وضعیت‌ها تغییر داد.

احتیاط

- پدال ترمز را فشار دهید. وقتی موتور روشن است تغییر وضعیت دنده از (D) رانندگی و (R) عقب یا وضعیت گیربکس دستی، بدون فشار دادن پدال ترمز، باعث می‌شود که خودرو به آرامی حرکت کند. قبل از اینکه دسته دنده را حرکت دهید، مطمئن شوید که پدال ترمز را کاملاً فشار داده و خودرو متوقف شده است.
- از وضعیت دنده مطمئن شوید-مطمئن شوید که دنده در وضعیت مطلوب قرار گرفته باشد. از وضعیت (D) رانندگی یا وضعیت دستی جهت حرکت کردن به جلو و (R) عقب جهت حرکت به عقب استفاده می‌شود.
- گرم کردن موتور-زمانی که موتور سرد است، دور موتور در حالت درجا بالاتر از معمول می‌باشد لذا لازم است تا در زمان شروع حرکت، نهایت توجه را در هنگام حرکت دسته دنده به وضعیت‌های حرکتی بعمل آورید.

تغییر وضعیت دنده



هشدار

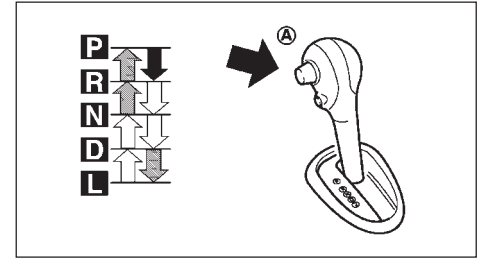

مدل‌های فرمان سمت چپ

در حالتی که پدال ترمز را فشرده نگه داشته‌اید،
ضامن روی دنده را فشار دهید.



برای تغییر وضعیت دنده، ضامن روی دنده را فشار
دهید.



فقط اهرم دنده را حرکت دهید.



مدل‌های بدون سیستم کلید هوشمند:

دکمه‌ی استارت را در وضعیت LOCK قرار دهید.

P (پارک):

از این وضعیت وقتی که خودرو پارک شده است یا هنگام روشن کردن موتور استفاده کنید. اطمینان حاصل کنید که خودرو کاملاً متوقف شده است و سپس دسته دنده را در وضعیت P (پارک) قرار دهید. ترمز دستی را درگیر کنید. زمانی که در سر بالایی پارک می‌کنید، ابتدا ترمز دستی را درگیر کنید و سپس دسته دنده را در وضعیت P (پارک) قرار دهید.

R (عقب):

فقط زمانی که خودرو کاملاً متوقف شد، دسته دنده را در این وضعیت قرار دهید. از این وضعیت برای حرکت به سمت عقب استفاده کنید.

هنگامی که دارید دنده عقب می‌گیرید مونتور پشت سر (در صورت تجهیز) فعال می‌شود. برای اطلاعات بیشتر به دفترچه‌ی راهنمای جداگانه‌ی نیشان کانکت رجوع کنید.

N (خلاص):

نه دنده عقب و نه دنده‌های جلو فعال نیستند. در این وضعیت می‌توان موتور را روشن کرد. اگر در حال حرکت موتور ناگهان توقف کرد، می‌توانید دنده را در وضعیت N (خلاص) قرار داده و دوباره استارت بزنید.

D (رانندگی):

از این وضعیت برای رانندگی عادی به سمت جلو استفاده کنید.

• زمانی که موتور کار نمی‌کند اگر دنده در هر وضعیتی قرار گیرد، ترمز دستی را درگیر کنید. در غیراین صورت، خودرو بطور ناگهانی حرکت کرده یا واژگون شده و منجر به آسیب‌های جانی و مالی شدید خواهد شد.

• اگر زمانی که موتور کار می‌کند و به پدال ترمز فشار می‌دهید، نتوانید دسته دنده را از وضعیت P (پارک) خارج سازید، ممکن است چراغ‌های ترمز کار نکنند. کار نکردن چراغ‌های ترمز می‌تواند باعث بروز تصادف و آسیب دیدگی شما و دیگران شود.

بعد از روشن کردن موتور، پدال ترمز را کاملاً فشار داده، ضامن دنده را فشار دهید و آن را از وضعیت P (پارک) خارج کنید.

اگر دکمه استارت به هر دلیلی در وضعیت ACC قرار گیرد، تا زمانی که دنده در هر وضعیتی غیر از وضعیت P (پارک) قرار دارد، دکمه استارت نمی‌تواند به وضعیت LOCK در بیاید.

در صورتی که دکمه استارت را نمی‌توان در وضعیت LOCK قرار داد مراحل زیر را انجام دهید:

1. ترمز دستی را درگیر کنید.
2. در حالی که پدال ترمز را فشار می‌دهید دکمه‌ی استارت را در وضعیت ON قرار دهید.
3. دنده را در وضعیت پارک قرار دهید.
4. مدل‌های دارای سیستم کلید هوشمند:
دکمه‌ی استارت را در وضعیت OFF قرار دهید.

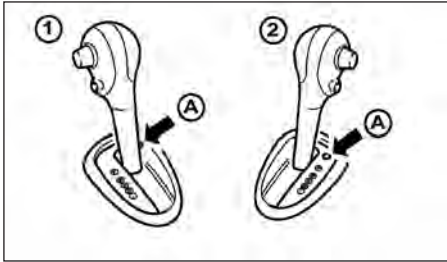

آزاد کردن کردن قفل دنده

- (1) مدل‌های چپ دست
- (2) مدل‌های راست دست
- (3) دکمه‌ی آزاد کردن قفل دنده

اگر باتری دشارژه شده باشد، حتی اگر دکمه دسته دنده فشار داده شود و اهرم ترمزدستی را تحت فشار قرار دهید، دسته دنده از وضعیت P (پارک) تغییر نمی‌کند.

برای حرکت دادن دنده مراحل زیر را اجرا کنید:

۱. مدل‌های دارای سیستم کلید هوشمند:

دکمه‌ی استارت را در وضعیت OFF یا LOCK قرار دهید.

مدل‌های بدون سیستم کلید هوشمند:

دکمه‌ی استارت را در وضعیت LOCK قرار داده و

سوئیچ را خارج کنید.

۲. ترمز دستی را درگیر کنید.

وضعیت OFF:

از وضعیت "OFF" در رانندگی و مصرف سوخت اقتصادی استفاده کنید.

وضعیت ON:

از این وضعیت برای رانندگی در سرازیری‌ها و سربالایی‌های طولانی که ترمز موتور مفید است یا هنگام گاز دادن زیاد استفاده کنید. در این حالت با توجه به اینکه موتور نیاز به نیروی زیادتری دارد، دنده بصورت اتوماتیک انتخاب می‌شود.

زمانی که وضعیت رانندگی تغییر می‌کند، کلید وضعیت اسپرت را خاموش کنید.

به خاطر بسپارید که در حالت ON با سرعت بالا برای مدت زیاد با وضعیت اسپرت رانندگی نکنید. این باعث افزایش مصرف سوخت شما خواهد شد.

کم کردن گاز- در وضعیت D

برای عبور یا بالا رفتن از سربالایی، پدال گاز را تا آخر فشار دهید تا به کف خودرو بچسبید. این کار بسته به سرعت خودرو، جعبه دنده را روی دنده پایین‌تر تنظیم می‌کند.

L (low) در صورت تجهیز:

از این دنده هنگام بالا رفتن از سربالایی‌های تند یا رانندگی آهسته در برف سنگین، شن، گل یا برای حداکثر رساندن درگیری ترمز و دور نگرفتن موتور در سرازیری‌های با شیب تند استفاده کنید.

نشانگر دنده:

موقعیت دنده (L یا P, R, N, D) در این پنل نمایش داده می‌شود.

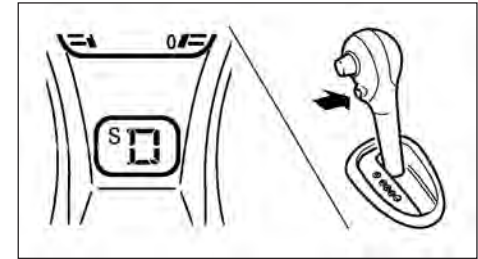

مدل فرمان سمت چپ

دکمه‌ی حالت اسپرت

برای انتخاب وضعیت اسپرت، زمانی که دسته دنده در وضعیت D (رانندگی) قرار داشته باشد، کلید وضعیت اسپرت را فشار دهید. چراغ نشانگر وضعیت اسپرت در صفحه نمایش نشانگرها روشن می‌شود. وضعیت اسپرت را خاموش کنید و کلید وضعیت اسپرت را دوباره فشار دهید. چراغ نشانگر وضعیت اسپرت خاموش خواهد شد. زمانی که دسته دنده در هر وضعیت دیگر غیر از وضعیت D قرار داشته باشد، وضعیت اسپرت بطور اتوماتیک خاموش خواهد شد.

۳. دکمه‌ی آزاد کننده قفل دنده (A) را به پایین فشار دهید. از ابزار مناسب استفاده کنید.

۴. در حالی که دکمه دنده را فشار دهید آن را به همراه دکمه‌ی آزاد کننده قفل دنده نگه داشته و دنده را در وضعیت N (خلاص) قرار دهید.

دکمه‌ی استارت را در وضعیت ON قرار دهید تا قفل فرمان باز شود. حالا می‌توانید خودرو را حرکت دهید.

برای مدل‌های دارای سیستم کلید هوشمند: اگر باتری کاملاً خالی شده باشد قفل فرمان باز نخواهد شد. خودرو را وقتی فرمان قفل است حرکت ندهید.

اگر نتوانستید دنده را از وضعیت P (پارک) خارج کنید، سریعاً به نمایندگی نپسان جهت کنترل سیستم CVT مراجعه کنید.

هشدار

در صورتی که دسته دنده از موقعیت P (پارک) خارج نمی‌گردد در حالیکه موتور روشن است و پدال ترمز فشرده شده است، چراغ‌های ترمز کار نخواهند کرد. خرابی چراغ‌های توقف می‌تواند باعث بروز تصادف و وارد شدن صدمه جانبی به راننده و سایرین گردد.

وضعیت محافظت در زمان بالا رفتن دمای مایع خنک‌کاری این جعبه دنده دارای وضعیت محافظت دمای بالای مایع خنک‌کاری است. اگر دمای مایع بیش از حد بالا برود (هنگام بالا رفتن از سرپایه‌های تند در دمای بالای محیط یا بار سنگین، مثل هنگام بکسل کردن یک‌ککش) سرعت موتور،

و در برخی از شرایط سرعت خودرو بطور اتوماتیک کاهش پیدا می‌کند تا احتمال آسیب دیدن جعبه دنده کاهش یابد. سرعت خودرو را می‌توان با پدال گاز کنترل کرد، اما سرعت خودرو ممکن است محدودیت داشته باشد.

ایراد - ایمنی

زمانی که وضعیت ایراد - ایمنی اتفاق می‌افتد سیستم گیربکس CVT در وضعیت‌های راندن رو به جلو قرار نمی‌گیرد.

وقتی که خودرو در شرایط سخت، مثل چرخیدن بیش از اندازه چرخ‌ها، و ترمز شدید متوالی باشد، سیستم ایراد ایمنی فعال می‌شود این اتفاق حتی وقتی که همه مدارهای الکتریکی خوب کار می‌کنند نیز می‌افتد. در این وضعیت، دکمه استارت را در وضعیت OFF قرار دهید و ۱۰ ثانیه صبر کنید. سپس مجدداً دکمه استارت را در وضعیت ON قرار دهید. خودرو به شرایط عملکرد عادی خود باز می‌گردد. اگر به شرایط عملکرد عادی باز نگشت، سریعاً به نمایندگی نپسان جهت کنترل سیستم جعبه دنده مراجعه کنید.

هشدار

وقتی این حالت اتفاق می‌افتد سرعت خودرو به تدریج کم می‌شود. ممکن است سرعت شما از ماشین‌های دیگر کمتر باشد و این ممکن است باعث وقوع تصادف شود. هنگام راندن بسیار دقت کنید. در صورت لزوم کنار بزنید تا گیربکس به حالت عادی خود بازگردد یا آن را تعمیر کنید.

رانندگی با سیستم گیربکس CVT (مدل‌های دارای تیپ ترونیک)

سیستم گیربکس CVT در خودروی شما بطور الکترونیکی کنترل شده و باعث ایجاد حداکثر نیرو و عملکرد نرم خودرو می‌شود. روش‌های کاری توصیه شده برای این نوع گیربکس اتوماتیک در صفحات بعدی نشان داده شده است. برای استفاده از حداکثر عملکرد خودرو و لذت بردن از رانندگی، به توصیه‌های زیر عمل کنید.

هشدار

از دنده معکوس کردن ناگهانی بر روی سطوح لغزنده اجتناب کنید. ممکن است سبب از دست دادن کنترل شود.

احتیاط

- دور موتور در حالت درجا، در زمان سرد بودن موتور بالا است، بنابراین قبل از گرم شدن موتور، دسته دنده را با احتیاط به وضعیت دنده جلو و عقب حرکت دهید.
- زمانی که خودرو متوقف است، از گاز دادن و بالا بردن دور موتور خودداری کنید. این کار باعث حرکت غیرمنتظره خودرو می‌شود.
- هرگز وقتی خودرو در حال حرکت به جلو است، دنده را در وضعیت P (پارک) یا R (عقب) و همین‌طور در زمانی که خودرو در حال حرکت به عقب است، دنده را در وضعیت (P) پارک یا (D) رانندگی قرار ندهید. این کار باعث آسیب جدی به گیربکس می‌شود.
- موتور را در وضعیت (P) پارک یا (N) خلاص روشن کنید. اگر دنده در وضعیت‌های دیگر باشد، موتور روشن نمی‌شود. در صورت روشن شدن موتور، به نمایندگی نپسان یا تعمیرگاه مجاز مراجعه کنید.

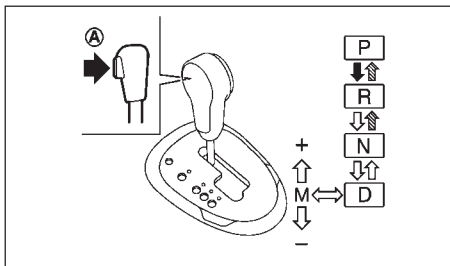

مدل‌های فرمان سمت چپ

دکمه (A) را فشار دهید درحالی‌که پدال ترمز را فشار می‌دهید.

برای تغییر وضعیت دنده، ضامن روی دنده را فشار دهید.

فقط اهرم دنده را حرکت دهید.

اگر دکمه استارت در وضعیت‌های OFF LOCK یا "ACC" باشد، دسته دنده را نمی‌توان از حالت P (پارک) به سایر وضعیت‌ها تغییر داد.

احتیاط

- پدال ترمز را فشار دهید. وقتی موتور روشن است تغییر وضعیت دنده از D (رانندگی) و R (عقب) یا وضعیت گیربکس دستی، بدون فشاردادن پدال ترمز، باعث می‌شود که خودرو به آرامی حرکت کند. قبل از اینکه دسته دنده را حرکت دهید، مطمئن شوید که پدال ترمز را کاملاً فشار داده و خودرو متوقف شده است.
- از وضعیت دنده مطمئن شوید - مطمئن شوید که دنده در وضعیت مطلوب قرار گرفته باشد. از وضعیت D (رانندگی) یا وضعیت دستی جهت حرکت کردن به جلو و R (عقب) جهت حرکت به عقب استفاده می‌شود.
- گرم کردن موتور - زمانی که موتور سرد است، دور موتور در حالت درجا بالاتر از معمول می‌باشد لذا لازم است تا در زمان شروع حرکت، نهایت توجه را در هنگام حرکت دسته دنده به وضعیت‌های حرکتی بعمل آورید.

- هنگام توقف نسبتاً طولانی، دنده را به حالت (P) پارک درآورده و ترمز دستی را درگیر کنید.

- به هنگام تعویض دنده از وضعیت (N) خلاص به هر یک از وضعیت‌های دیگر، موتور را در حالت دور آرام نگه دارید.

- زمانی که در سربرلایی توقف کرده‌اید، خودرو را با فشار دادن پدال گاز ثابت نگه ندارید. در این شرایط باید پدال ترمز را فشار دهید.

- به جز مواقع اضطراری هنگام رانندگی دنده را در وضعیت خلاص قرار ندهید. پایین رفتن از شیب با دنده‌ی خلاص به گیربکس آسیب می‌رساند.

حرکت دادن خودرو

- بعد از روشن کردن موتور، قبل از حرکت دادن دنده از وضعیت (P) پارک پدال ترمز را کاملاً فشار دهید.

- در زمانی که به پدال ترمز فشار می‌دهید، دسته دنده را روی یکی از وضعیت‌های حرکت قرار دهید.

- ترمز دستی و پدال ترمز را آزاد کرده و سپس به آرامی خودرو را حرکت دهید.

CVT به گونه‌ای طراحی شده است که وقتی دکمه استارت در وضعیت "ON" قرار داشته باشد، باید قبل از تغییر دنده از وضعیت P (پارک) به هر یک از وضعیت‌های دیگر، پدال ترمز را فشار دهید.



هشدار

- زمانی که موتور کار نمی‌کند اگر دنده در هر وضعیتی قرار گیرد، ترمز دستی را درگیر کنید. در غیراین صورت، خودرو بطور ناگهانی حرکت کرده یا واژگون شده و منجر به آسیب‌های جانی و مالی شدید خواهد شد.
 - اگر زمانی که موتور کار می‌کند و به پدال ترمز فشار می‌دهید، نتوانید دسته دنده را از وضعیت P (پارک) خارج سازید، ممکن است چراغ‌های ترمز کار نکنند. کار نکردن چراغ‌های ترمز می‌تواند باعث بروز تصادف و آسیب دیدگی شما و دیگران شود.
- بعد از روشن کردن موتور، پدال ترمز را کاملاً فشار داده، ضامن دنده را فشار دهید و آن را از وضعیت P (پارک) خارج کنید.
- اگر دکمه استارت به هر دلیلی در وضعیت ACC قرار گیرد، تا زمانی که دنده در هر وضعیتی غیر از وضعیت P (پارک) قرار دارد، دکمه استارت نمی‌تواند به وضعیت LOCK در بیاید.
- در صورتی که دکمه استارت را نمی‌توان در وضعیت LOCK قرار داد مراحل زیر را انجام دهید:
۱. ترمز دستی را درگیر کنید.
 ۲. در حالی که پدال ترمز را فشار می‌دهید دکمه‌ی استارت را در وضعیت ON قرار دهید.
 ۳. دنده را در وضعیت پارک قرار دهید.
 ۴. مدل‌های دارای سیستم کلید هوشمند: دکمه‌ی استارت را در وضعیت OFF قرار دهید.

مدل‌های بدون سیستم کلید هوشمند:

دکمه‌ی استارت را در وضعیت LOCK قرار دهید.

P (پارک):

از این وضعیت وقتی که خودرو پارک شده است یا هنگام روشن کردن موتور استفاده کنید. اطمینان حاصل کنید که خودرو کاملاً متوقف شده است و سپس دسته دنده را در وضعیت P (پارک) قرار دهید. ترمز دستی را درگیر کنید. زمانی که در سر بالایی پارک می‌کنید، ابتدا ترمز دستی را درگیر کنید و سپس دسته دنده را در وضعیت P (پارک) قرار دهید.

R (عقب):

فقط زمانی که خودرو کاملاً متوقف شد، دسته دنده را در این وضعیت قرار دهید. از این وضعیت برای حرکت به سمت عقب استفاده کنید.

هنگامی که دارید دنده عقب می‌گیرید مونیتور پشت سر (در صورت تجهیز) فعال می‌شود. برای اطلاعات بیشتر به دفترچه‌ی راهنمای جداگانه‌ی نیشان کانکت رجوع کنید.

N (خلاص):

نه دنده عقب و نه دنده‌های جلو فعال نیستند. در این وضعیت می‌توان موتور را روشن کرد. اگر در حال حرکت موتور ناگهان توقف کرد، می‌توانید دنده را در وضعیت N (خلاص) قرار داده و دوباره استارت بزنید.

D (رانندگی):

از این وضعیت برای رانندگی عادی به سمت جلو استفاده کنید.

حالت تغییر دستی دنده (در صورت تجهیز)

وقتی که خودرو متوقف است و دنده از وضعیت D به وضعیت تغییر دستی دنده برده می‌شود، جعبه دنده وارد وضعیت تغییر دستی دنده می‌شود. می‌توان محدوده تغییر دنده را بطور دستی انتخاب کرد.

در وضعیت تغییر دستی دنده، محدوده تغییر روی صفحه نشانگر نشان داده می‌شود.

- در زمان تغییر دادن، دسته دنده را به وضعیت (+) بالا حرکت دهید تا دنده به محدوده بالاتر تغییر کند. در زمان تغییر دادن، دسته دنده را به وضعیت (-) پایین حرکت دهید تا دنده به محدوده پایین تر تغییر کند.
- حرکت دسته دنده به یک طرف برای تغییر دوباره وضعیت به صورت پی‌درپی انجام خواهد شد. در صورتی که این حرکت سریعاً انجام شود، ممکن است تعویض دوم به طور کامل انجام نشود.
- هنگام لغو کردن حالت دنده‌ی دستی دنده را به حالت D بازگردانید. گیربکس به حالت رانندگی معمولی تغییر می‌کند.

دامنه‌ی حرکت دنده:

دامنه تغییر حرکت دنده به سمت زیاد یا کم به صورت مرحله به مرحله به ترتیب زیر انجام می‌شود:

M1 ⇔ M2 ⇔ M3 ⇔ M4 ⇔ M5 ⇔ M6 ⇔ M7

M7 (هفتم):

از این موقعیت برای رانندگی معمولی رو به جلو در بزرگراه‌ها با قابلیت سرعت بالا استفاده کنید.

با این حال، اگر می‌خواهید سبقت بگیرید یا از کنار اتومبیل دیگری بگذرید بایست دنده را به صورت دستی عوض کنید.

M6 (ششم):

از این وضعیت برای رانندگی در سرازیری‌ها و سربالایی‌های طولانی که ترمز موتور مفید است استفاده کنید.

M5 (پنجم)، M4 (چهارم)، M3 (سوم) و M2 (دوم):

از این دنده برای بالا رفتن از سر بالایی یا ترمز موتور در سرازیری‌ها استفاده کنید.

M1 (اول):

از این دنده هنگام بالا رفتن از سر بالایی‌های تند یا رانندگی آهسته در برف سنگین، شن یا گل یا برای به حداکثر رساندن درگیری ترمز موتور در سرازیری‌های با شیب زیاد استفاده کنید.

● به خاطر داشته باشید که در دنده پایین‌تر از M6 برای مدت طولانی با سرعت بالا رانندگی نکنید. این کار باعث افزایش مصرف سوخت می‌شود.

● در وضعیت تغییر دستی دنده، قبل از متوقف شدن خودرو، گیربکس به طور اتوماتیک به دنده M1 (اول) می‌رود. اگر بخواهید دوباره شتاب بگیرید، باید جعبه دنده را در محدوده موردنظر قرار دهید.

● در وضعیت تغییر دنده دستی، ممکن است گیربکس به دنده انتخاب شده نرود. این کار به حفظ عملکرد رانندگی کمک کرده و امکان آس‌یب دیدن یا از دست رفتن کنترل خودرو را کم میکند.

● وقتی که دمای روغن CVT بیش از حد پایین می‌آید، وضعیت تغییر دنده دستی کار نمی‌کند و بطور اتوماتیک به وضعیت رانندگی باز می‌گردد. این یک ایراد نیست، در این حالت دسته دنده را به وضعیت "D" برگردانده و مدتی رانندگی کنید، سپس به وضعیت تغییر دنده دستی باز گردانید.

● وقتی که دمای روغن CVT بیش از حد بالا می‌رود، ممکن است محدوده تغییر در دور موتور، کمتر از حد معمول تغییر کند. این نشانه بد کار کردن سیستم نیست.

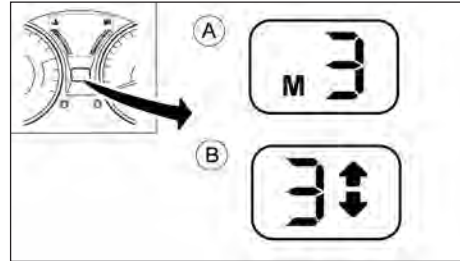

نشانهگر دنده

مدل A و مدل B:

موقعیت دنده (L یا P, R, N, D) در این پنل نمایش داده می‌شود.

مدل B (در صورت تجهیز):

این نشانگر به راننده زمان مناسب برای رفتن به دنده بالاتر یا پایین‌تر را نشان می‌دهد. این قابلیت می‌تواند به حفظ محیط زیست و کاهش مصرف سوخت کمک کند. عمل کردن به پیشنهادهای این نشانگر توصیه می‌شود. فلش بالا به معنی تعویض به دنده بالاتر و فلش رو به پایین به معنای تعویض به دنده پایین‌تر است.

تذکر

- مسئولیت انتخاب دنده مناسب با توجه به خودرو، جاده و وضعیت ترافیک به عهده راننده است.
- در برخی موارد فلشی در نشانگر مشاهده نمی‌شود، از جمله:

- دنده فعلی همان دنده مناسب است، یا
- سرعت خودرو نزدیک به صفر است.

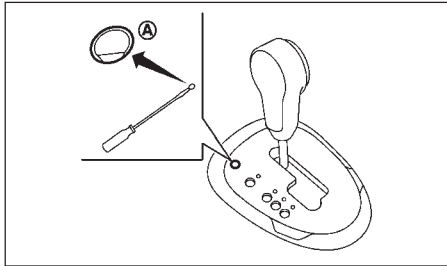

مدل فرمان سمت چپ

آزاد کردن کردن قفل دنده

اگر باتری دشارژ شده باشد، حتی اگر دکمه دسته دنده فشار داده شود و پدال ترمز پایی را تحت فشار قرار دهید، دسته دنده از وضعیت P (پارک) تغییر نمی‌کند.

برای حرکت دادن دنده مراحل زیر را اجرا کنید:

1. مدل‌های دارای سیستم کلید هوشمند

دکمه‌ی استارت را در وضعیت OFF یا LOCK قرار دهید.
مدل‌های بدون سیستم کلید هوشمند:

دکمه‌ی استارت را در وضعیت LOCK قرار داده و سوئیچ را خارج کنید.

۲. ترمز دستی را درگیر کنید.

۳. پوشش دکمه‌ی آزادکننده‌ی قفل دنده (A) را با استفاده از ابزاری مناسب خارج کنید.

۴. دکمه‌ی آزادکننده‌ی قفل دنده (A) را به پایین فشار دهید. از ابزار مناسب استفاده کنید.

۵. در حالی که دکمه دنده را فشار می‌دهید آن را به همراه دکمه‌ی آزادکننده‌ی قفل دنده نگه داشته و دنده را در وضعیت N (خلاص) قرار دهید.

دکمه‌ی استارت را در وضعیت ON قرار دهید تا قفل فرمان باز شود. حالا می‌توانید خودرو را حرکت دهید.

برای مدل‌های دارای سیستم کلید هوشمند: اگر باتری کاملاً خالی شده باشد قفل فرمان باز نخواهد شد. خودرو را وقتی فرمان قفل است حرکت ندهید.

پوشش قفل را پس از اتمام کار سر جای خود قرار دهید برای مدل‌های دارای سیستم کلید هوشمند: اگر شارژ باتری کاملاً خالی شده باشد قفل فرمان باز نمی‌شود. خودرو را با فرمان قفل حرکت ندهید.

اگر نتوانستید دنده را از وضعیت P (پارک) خارج کنید، سریعاً به نمایندگی نیسان جهت کنترل سیستم CVT مراجعه کنید.



هشدار

در صورتی که دسته دنده از موقعیت P (پارک) خارج نشود، در حالی که موتور روشن است و پدال ترمز فشرده شده است، چراغ‌های توقف کار نخواهند کرد. بروز عیب در چراغ‌های توقف می‌تواند باعث بروز تصادف و وارد شدن صدمه جانی به راننده و سایرین گردد.

وضعیت محافظت دمای بالای مایع خنک‌کاری

این جعبه دنده دارای وضعیت محافظت دمای بالای مایع خنک‌کاری است. اگر دمای مایع بیش از حد بالا برود (هنگام بالا رفتن از سربالایی‌های تند در دمای بالای محیط یا بار سنگین، مثل هنگام بکسل کردن یدک‌کش) سرعت موتور، و در برخی از شرایط سرعت خودرو بطور اتوماتیک کاهش پیدا می‌کند تا احتمال آسیب دیدن جعبه دنده کاهش یابد. سرعت خودرو را می‌توان با پدال گاز کنترل کرد، اما سرعت خودرو ممکن است محدودیت داشته باشد.

ایراد - ایمنی

زمانی که وضعیت ایراد - ایمنی اتفاق می‌افتد سیستم گیربکس CVT در وضعیت‌های راندن رو به جلو قرار نمی‌گیرد.

وقتی که خودرو در شرایط سخت، مثل چرخیدن بیش از اندازه چرخ‌ها، و ترمز شدید متوالی باشد، سیستم ایراد ایمنی فعال می‌شود این اتفاق حتی وقتی که همه مدارهای الکتریکی خوب کار می‌کنند نیز می‌افتد. در این وضعیت، دکمه استارت را در وضعیت OFF قرار دهید و ۱۰ ثانیه صبر کنید. سپس مجدداً دکمه استارت را در وضعیت ON قرار دهید. خودرو به شرایط عملکرد عادی خود باز می‌گردد.

اگر به شرایط عملکرد عادی باز نگشت، سریعاً به نمایندگی نیسان جهت کنترل سیستم جعبه دنده مراجعه کنید.



هشدار

وقتی این حالت اتفاق می‌افتد سرعت خودرو به تدریج کم می‌شود. ممکن است سرعت شما از ماشین‌های دیگر کمتر باشد و این ممکن است باعث وقوع تصادف شود. هنگام راندن بسیار دقت کنید. در صورت لزوم کنار بزنید تا گیربکس به حالت عادی خود بازگردد یا آن را تعمیر کنید.

سیستم کنترل دینامیک نيسان (در صورت تجهيز)



هشدار

هنگام رانندگی نباید صفحه‌ی نمایش را برای مدت طولانی نگاه کنید تا حواستان معطوف به رانندگی باشد.

سیستم کنترل دینامیک نيسان زیر سیستم صوتی یا مسیریابی (در صورت تجهيز) قرار گرفته است. این سیستم دارای دو حالت است که می‌توانید از میانشان انتخاب کنید: حالت رانندگی و حالت کنترل آب و هوا. بسته به اینکه کدام حالت را انتخاب کرده باشید کارکرد صفحه‌ی نمایش و برخی دکمه‌ها تغییر می‌کند.

● حالت رانندگی

در این وضعیت می‌توانید سه حالت رانندگی را انتخاب کنید: NORMAL، SPORT، ECO. جهت کسب اطلاعات بیشتر به "سیستم کنترل دینامیک نيسان (در صورت تجهيز)" ذیل بخش "۲. ابزارها و کنترل‌ها" مراجعه فرمایید.

● حالت کنترل آب و هوا

در این حالت می‌توانید کارکردهای کنترل تهویه مطبوع را تنظیم کرده و تغییر دهید. جهت کسب اطلاعات بیشتر، به "بخاری و سیستم تهویه مطبوع" ذیل بخش "۴. صفحه نمایشگر، بخاری و سیستم تهویه مطبوع و سیستم صوتی" مراجعه فرمایید.

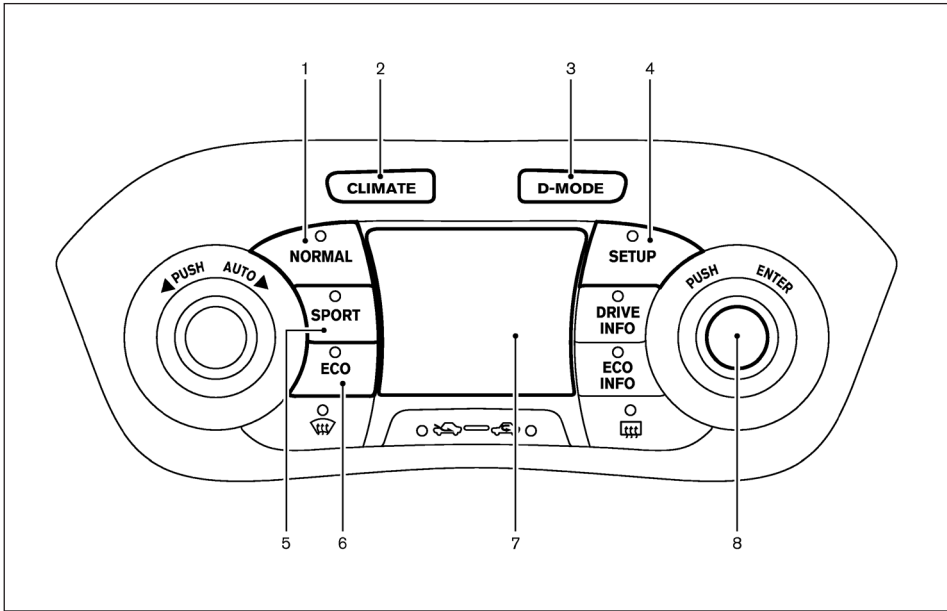

1. دکمه‌ی حالت رانندگی NORMAL (معمولی)
2. دکمه‌ی انتخاب حالت کنترل CLIMATE (تهویه مطبوع)
3. دکمه‌ی انتخاب حالت رانندگی D-MODE
4. دکمه‌ی SETUP (تنظیمات)
5. دکمه‌ی حالت رانندگی SPORT (ورزشی)
6. دکمه‌ی حالت رانندگی ECO (اقتصادی)
7. صفحه‌ی نمایش
8. گردونه‌ی انتخاب/دکمه‌ی ENTER (ورود و تأیید)

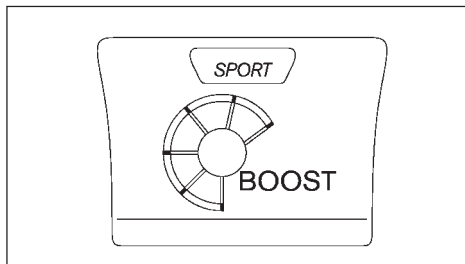

مدل‌های موتور MR

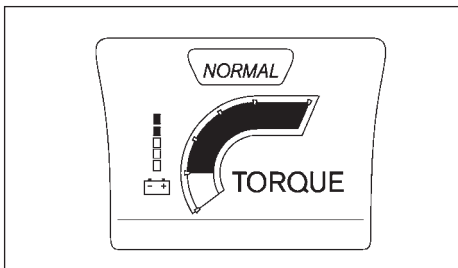

حالت رانندگی NORMAL

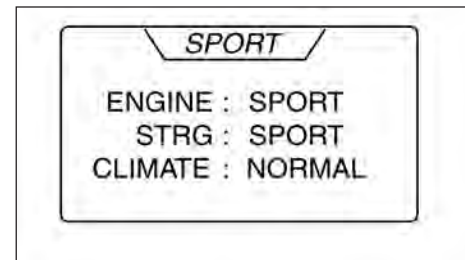

نمونه

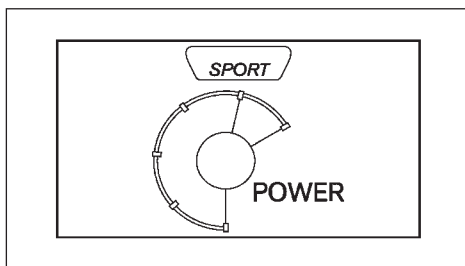

مدل‌های موتور HR

حالت رانندگی SPORT

این حالت برای احساس کیفیت رانندگی بالاتر مناسب است. برای تنظیم در این حالت دکمه‌ی انتخاب حالت رانندگی را فشار دهید، سپس دکمه‌ی حالت رانندگی SPORT را بزنید. حالت کنترل موتور، گیربکس CVT، فرمان و سیستم تهویه مطبوع به طور کوتاه نمایش داده می‌شود. زمانی که حالت رانندگی اسپرت انتخاب شده است، بوست متر

این حالت برای رانندگی نرمال توصیه می‌شود. برای انتخاب حالت رانندگی NORMAL دکمه‌ی انتخاب حالت رانندگی را فشار دهید و سپس دکمه‌ی حالت رانندگی NORMAL را فشار دهید. حالت کنترل موتور، گیربکس CVT، فرمان و سیستم تهویه مطبوع به طور کوتاه نمایش داده می‌شود. زمانیکه حالت رانندگی نرمال انتخاب شده است، ولتاژ و گشتاور خروجی موتور بر روی صفحه نمایشگر به نمایش درخواهند آمد.

تذکر

ولتاژ بسته به شرایط رانندگی تغییر نمی‌کند. این موضوع نباید به عنوان خرابی فرض گردد.

بسته به شرایط رانندگی می‌توانید سه حالت، NORMAL، SPORT و ECO، را انتخاب کنید. هنگامی که یک حالت را انتخاب می‌کنید وضعیت کنترل موتور، CVT، فرمان و تهویه‌ی هوا به مدت کوتاه نمایش داده می‌شود. حالت رانندگی انتخاب شده در بالای صفحه نمایش داده می‌شود.

تذکر

ممکن است صفحه‌ی نمایش واقعی با آنچه در شکل نشان داده شده است تفاوت داشته باشد.

(مقدار تقویت شده) (مدل‌های مجهز به موتور MR16DDT یا HRA2DDT) یا پاورمتر (قدرت خروجی) (مدل‌های مجهز به HR16DE یا K9K) بر روی نمایشگر ظاهر می‌شود.

تذکر

در این حالت مصرف بنزین افزایش پیدا می‌کند.

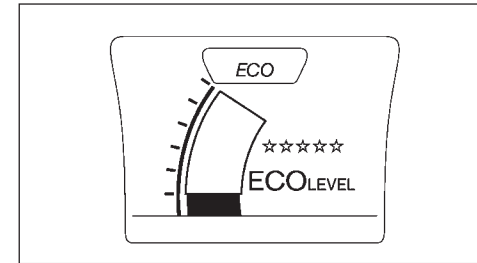

حالت رانندگی ECO.

این حالت برای صرفه‌جویی در مصرف بنزین توصیه می‌شود. حالت کنترل موتور، گیربکس CVT، فرمان و سیستم تهویه مطبوع به طور کوتاه نمایش داده می‌شود. برای تنظیم کردن حالت رانندگی ECO دکمه‌ی انتخاب حالت رانندگی را فشار داده و سپس دکمه‌ی حالت رانندگی ECO را فشار دهید. حالت کنترل موتور، گیربکس CVT، فرمان و سیستم تهویه مطبوع بطور کوتاه نمایش داده می‌شود.

زمانیکه حالت آب و هوا ECO فعال می‌شود، شاخص مصرف سوخت بر روی نمایشگر نشان داده خواهد شد.

هنگامی که حالت آب و هوای ECO فعال گردد سیستم تهویه‌ی هوا به صورتی کار می‌کند که باز هم بنزین کمتری مصرف شود.

تذکر

- بسیاری از فاکتورها در رانندگی بر مصرف بنزین تأثیر می‌گذارند. انتخاب حالت ECO به تنهایی نمی‌تواند موجب صرفه‌جویی در مصرف بنزین شود.
- در حالت ECO کیفیت سواری ماشین کمی افت می‌کند.

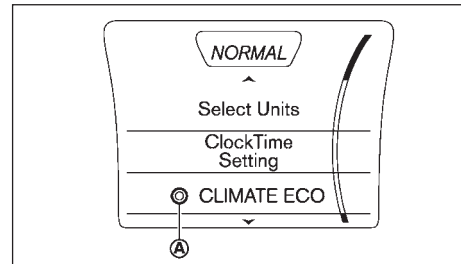

تنظیم حالت CLIMATE ECO:

وقتی این حالت فعال باشد، سیستم تهویه‌ی هوا طوری کار می‌کند که بنزین کمتری مصرف شود.

برای فعال یا غیرفعال کردن این حالت، دستورالعمل زیر را دنبال نمایید:

1. دکمه‌ی انتخاب حالت رانندگی D-MODE را فشار دهید.
2. دکمه‌ی SETUP را فشار دهید.

3. CLIMATE ECO را انتخاب کنید.

4. برای روشن یا خاموش کردن این حالت ENTER را فشار دهید. در صورت روشن بودن این حالت نشانگر (A) قرمز می‌شود.



نماد شهروند آبی نیسان

این سیستم به منظور کاهش مصرف بنزین، آلاینده‌ها، و سروصدا در نظر گرفته شده است.

● هنگامی که خودرو به حالت استراحت برسد موتور خود به خود خاموش می‌شود. *

● سپس موتور به صورت خودکار قبل از اینکه شما آماده به رانندگی باشید دوباره روشن می‌شود. **

احتیاط

در پایان سفر موتور باید خاموش گردد. خودرو را طبق معمول قفل کنید. خاموش کردن استارت تمام سیستم‌های برقی را از کار می‌اندازد. در صورتیکه این اتفاق نیافتد احتمال دارد باتری خودرو خالی شود.

کارکرد عادی

سیستم توقف/استارت موتور را متوقف کرده و آن را از نو به کار می‌اندازد.

* سیستم توقف/استارت در صورت مهیا بودن تمام شرایط زیر موتور را خاموش می‌کند:

- دنده در حالت خلاص قرار گرفته باشد.

- پدال کلاچ کاملاً رها شده باشد.

- سرعت خودرو کمتر از ۲ کیلومتر بر ساعت باشد.

- کمربند ایمنی راننده بسته باشد.

- درب سمت راننده بسته باشد.

تذکر

برای اینکه موتور به صورت خودکار خاموش شود باید شرایط زیر نیز مهیا باشند. اگر موتور خاموش نشد دلیل بر ایراد در سیستم نیست:

- دمای خنک‌کننده موتور در حالت عادی قرار داشته باشد.

- خودرو پس از روشن شدن مسیری را طی کرده باشد.

- ولتاژ باتری در حالت عادی باشد.

- دمای باتری کمی بالاتر از ۵ درجه‌ی سانتی‌گراد باشد.

- درب موتور ماشین بسته باشد.

- فرمان نچرخد.

- المنت‌های ضدبخار شیشه‌های جلو یا عقب خاموش باشد.

** سیستم توقف/استارت در صورت وجود حداقل یکی از شرایط زیر موتور را به صورت خودکار دوباره راه می‌اندازد:

- پدال کلاچ فشرده شده باشد.

- پدال ترمز فشرده و رها شده باشد.

- ولتاژ باتری کم شود.

- المنت‌های ضدبخار شیشه‌ی عقب یا جلو روشن باشد.

- سرعت خودرو بیش از ۲ کیلومتر بر ساعت باشد.

تذکر

● در صورتی که هر یک از شرایط زیر در زمان فعال سازی سیستم توقف/استارت رخ دهد، موتور در وضعیت توقف نرمال قرار می‌گیرد:

- کمربند ایمنی راننده باز شود.

- درب راننده باز شود.

- درب موتور باز شود.

اطمینان حاصل نمایید که درب موتور و درب راننده بسته‌اند و کمربند ایمنی را ببندید و سپس، موتور را با استفاده از سوئیچ استارت روشن نمایید.

● در صورتی که یکی از شرایط فوق ادامه یابد، پیام هشدار صوتی سیستم توقف/استارت به صدا در خواهد آمد تا راننده را از احتمال تخلیه باتری آگاه سازد. از سوئیچ استارت برای خاموش کردن موتور استفاده نمایید.

● چراغ نشانگر سیستم توقف/استارت به طور آهسته چشمک زن خواهد بود (یک بار تقریباً هر یک ثانیه)، اگر سیستم توقف/استارت دچار نقص شود. در این صورت، سیستم باید توسط نمایندگی مجاز نیسان بازرسی و در صورت لزوم، تعمیر گردد.

اقدامات احتیاطی

در صورتی که چراغ نشانگر سیستم توقف/استارت چشمک زن شود، سیستم دچار نقص شده است. در این صورت، سیستم باید توسط نمایندگی مجاز نیسان بازرسی گردد.

مدل چهار چرخ محرک 4WD (در صورت تجهیز)

عملکرد کلید 4WD

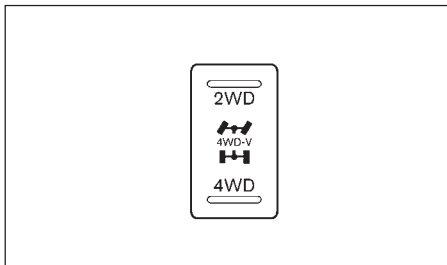

سوئیچ حالت چهار چرخ محرک

با استفاده از سیستم (4WD) می‌توانید بسته به شرایط رانندگی یکی از حالت‌های 2WD، 4WD-V یا 4WD را انتخاب کنید.

هنگامی که دکمه‌ی استارت در وضعیت ON قرار گرفته باشد چراغ‌های نشانگر حالت 4WD (سبز) روشن می‌شوند. چراغ‌های نشانگر در عرض یک ثانیه خاموش می‌شوند.

چراغ‌های نشانگر 4WD حالتی را که توسط کلید 4WD انتخاب شده است را در حالی که موتور روشن است نشان می‌دهند.

کلید حالت 4WD را که بر روی داشبورد قرار گرفته است فشار دهید تا یکی از سه حالت 2WD، 4WD-V یا 4WD را انتخاب کنید.

2WD: جهت استفاده به صورت 2WD کلید حالت 4WD را از سمت بالا فشار دهید.

- اگر سیستم توقف/استارت را پس از اینکه موتور به صورت خودکار توسط آن از کار افتاده باشد خاموش کنید موتور فوراً در صورت مهیا بودن شرایط کارکرد عادی روشن می‌شود.

- هر بار که سیستم توقف/استارت غیرفعال شود چراغ نشانگر کلید خاموش کردن توقف/استارت روشن می‌شود. در این شرایط سیستم نمی‌تواند از مصرف غیرضروری بنزین، سروصدا و آلاینده‌های آگروز بکاهد.

دکمه‌ی خاموش کردن سیستم توقف/استارت

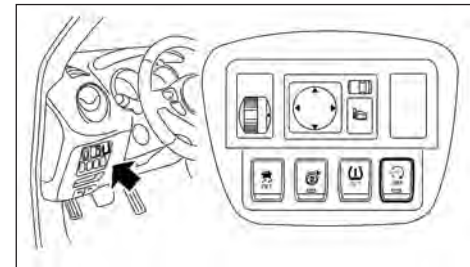

مدل‌های فرمان سمت چپ

می‌توان با فشار دادن دکمه‌ی خاموش کردن سیستم توقف/استارت آن را بطور موقت غیرفعال کرد. با فشار دادن مجدد این دکمه سیستم دوباره فعال می‌شود.

- هنگامی که موتور در حال کار کردن باشد و سیستم خاموش شود، موتور به صورت خودکار از کار بازنمی‌ایستد.

4WD-V: جهت استفاده از حالت 4WD-V کلید 4WD را به حالت وسط قرار دهید. در چراغ نشانگر عبارت 4WD-V را مشاهده خواهید کرد.

4WD: قسمت پایین کلید حالت 4WD را فشار دهید. چراغ نشانگر عبارت 4WD را نشان می‌دهد و سبز می‌شود.

اگر چراغ هشدار 4WD (زرد) روشن شود چراغ نشانگر خاموش می‌گردد.

وضعیت 4WD	چرخ‌های محرک	چراغ راهنمای وضعیت 4WD (سبز) ، 4WD (سبز)	شرایط رانندگی
2WD	چرخ‌های جلو هنگام رانندگی بر روی جاده عادی وضعیت چرخ‌های محرک در حالت 2WD قرار دارد. *1	خاموش می‌شود.	برای رانندگی بر روی جاده‌های خشک و آسفالت شده
4WD-V	توزیع گشتاور بر روی چرخ‌های جلو و عقب به صورت خودکار بسته به شرایط جاده پیش‌رو تغییر می‌کند. [نسبت؛ 100:0 (2WD) ← 50:50 (4WD)] این امر منجر به بهبود پایداری رانندگی می‌شود.	روشن می‌شود 	برای رانندگی بر روی جاده‌های آسفالت یا لغزنده
4WD	توزیع گشتاور بر روی چرخ‌های جلو و عقب به صورت خودکار بسته به شرایط جاده پیش‌رو تغییر می‌کند. [نسبت؛ 100:0 (2WD) ← 50:50 (4WD)] این امر منجر به بهبود پایداری رانندگی می‌شود.	روشن می‌شود (سبز) 	برای رانندگی بر روی جاده‌های لغزنده

نکاتی در خصوص کار با 4WD



- اگر زمانی که شتاب می‌گیرید یا از سرعت خودرو می‌کاهید، و یا در حال پیچیدن هستید کلید حالت 4WD را فعال کنید، یا زمانی که در حالت 4WD یا 4WD-V دکه استارت در وضعیت OFF قرار بگیرد، شما ممکن است یک تکان (ضربه) احساس کنید. این طبیعی است.
- دمای روغن قوای محرکه خودرو در صورتی که خودرو در حالت ممتد در شرایطی کار کند که اختلاف سرعت چرخ‌های جلو و عقب زیاد باشد (لغزش چرخ‌ها)، بالا می‌رود. بطور مثال شرایط رانندگی در جاده‌های ناهموار و بین گل و لای و ماسه یا زمانی که چرخ‌ها بکسباد کنند. در این شرایط، چراغ هشدار 4WD به سرعت روشن و خاموش می‌شود و برای محافظت از قوای محرکه، خودرو به صورت اتوماتیک از وضعیت 4WD به وضعیت 2WD تغییر وضعیت می‌دهد. اگر خودرو را متوقف کنید (در شرایط کارکرد دور آرام) و منتظر شوید، چراغ نشانگر خاموش شده وضعیت 4WD به وضعیت 4WD یا 4WD-V تغییر حالت می‌دهد.
- فاصله‌ی ترمز در حالت‌های 4WD و 2WD یکسان است.

احتیاط

- تحت شرایط زیر موتور را در حالت 4WD روشن نکنید:
 - هنگامی که خودرو روی غلطک قرار دارد یا زیر خودرو جک زده‌اید و چرخ‌های جلو در هوا قرار گرفته‌اند
 - هنگامی که خودرو را یدک می‌کشید و چرخ‌های عقب از زمین بلند شده‌اند.
- فقط وقتی که در حال رانندگی به صورت مستقیم می‌باشید، کلید 4WD را فعال کنید. زمانی که در حالت دور زدن یا عقب رفتن می‌باشید از حات 4WD استفاده نکنید.

- کلید 4WD LOCK را زمانی که چرخ‌های جلو بکسباد کرده‌اند فعال نکنید.
- زمانی که گرمای خودرو بالا می‌رود، سرعت درجا کار کردن موتور نیز بالا می‌رود. خصوصاً وقتی که موتور را در حالت‌های 4WD یا 4WD-V بر روی سطوح لغزنده روشن کرده و با آن رانندگی می‌کنید مراقب باشید.

چراغ هشدار 4WD

چراغ هشدار (زرد)	روشن یا چشمک‌زن، زمانی که
	بروز عیب در سیستم چهار چرخ محرک
	افزایش غیرنرمال دمای روغن پاورترین
	اختلاف زیاد در نسبت چرخ‌ها

زمانی که دکه استارت در وضعیت ON قرار داشته باشد، چراغ هشدار 4WD در سرعت‌سنج روشن می‌شود. بعد از روشن کردن خودرو این چراغ سریعاً خاموش می‌شود.

اگر زمانی که موتور روشن است، هر عیبی در سیستم 4WD بوجود بیاید،

چراغ هشدار روشن خواهد ماند یا چشمک می‌زند.

بالا بودن دمای روغن محفظه نیروی محرکه زمانی که خودرو در وضعیتی است که به آن فشار وارد می‌شود، میتواند باعث خاموش و روشن شدن این چراغ شود (تقریباً دوبار در ثانیه). اگر در طی حرکت چراغ هشدار به سرعت چشمک بزند، در این حالت وضعیت رانندگی ممکن است به 2WD تغییر کند.

در این حالت فوراً خودرو را در یک مکان امن متوقف کنید تا با دور آرام (درجا) کار کند. در صورتی که بعد از چند لحظه چراغ هشدار خاموش شد، می‌توانید به رانندگی ادامه دهید.

احتیاط

- در صورتی که چراغ هشدار در زمان رانندگی روشن شود، حالت 4WD به حالت 2WD تغییر می‌نماید. سرعت خودرو را کاهش دهید و خودرو را جهت بازدید نزد نمایندگی مجاز نیشان ببرید. در زمان رانندگی دقت لازم را مبذول دارید.
- پاورترین در صورتی خسارت خواهد دید که شما رانندگی را به رغم چشمک‌زن بودن سریع چراغ هشدار 4WD ادامه دهید.

اقدامات احتیاطی رانندگی ایمن در شرایط خارج از جاده

- در خارج از جاده با دقت رانندگی کنید و از بخش‌های خطرناک کناره بگریزید. همواره کمربند ایمنی خود را ببندید تا خود و مسافران در هنگام رانندگی در زمین‌های ناهموار سر جای خود باقی بمانید.
- در هنگام حرکت به بالا یا پایین سطوح شیبدار، سطح جاده را در خصوص دست‌اندازه و چاله مورد بازبینی قرار دهید. حتماً از شیبهای ملایم بالا رفته و از شیبهای ملایم پایین بپایید.
- از عرض شیب‌های تند، رانندگی نکنید. در عوض به صورت مستقیم به سمت بالا یا پایین شیب حرکت کنید. خودروهای شاسی بلند از کنار بسیار راحت‌تر چپ می‌شوند تا از عقب یا از جلو.
- به منظور جلوگیری از آسیب دیدن خودرو بر روی سطوح خشک و سخت جاده‌ها در وضعیت LOCK رانندگی نکنید.
- بسیاری از تپه‌ها برای هر خودرویی شیب تندی دارند. اگر از آن‌ها بالا بروید ممکن است متوقف شوید. اگر از آن‌ها پایین بپایید ممکن است نتوانید سرعت خود را کنترل کنید. اگر آن‌ها را قطع کنید، ممکن است چپ شوید.
- در هنگامی رانندگی بر روی سرپایینی‌ها، دنده عوض نکنید، زیرا ممکن است باعث شود، کنترل خودرو را از دست بدهید.
- حتماً از ترمز موتور استفاده کنید. عملکرد ترمز پایمی ممکن است کاهش یابد که این امر منجر به بروز تصادف می‌شود.
- در هنگام رانندگی در نوک تپه‌ها، مواظب باشید. در نوک ممکن است پرتگاه یا سایر خطراتی باشد که باعث سانحه می‌شود.

- اگر موتور خودو متوقف شود یا نتواند تا بالای سربالایی برسید، هرگز سعی نکنید که دور بزنید. ممکن است خودرو چپ شود. همواره به سمت عقب و به صورت مستقیم در دنده R (دنده عقب) حرکت کنید. هرگز با دنده N (خلاص) فقط با استفاده از ترمز به عقب نروید زیرا این امر ممکن است باعث از دست رفتن کنترل شود.
- ترمز گرفتن سنگین در سرازیری ممکن است باعث شود که ترمز داغ کرده و از بین برود، که باعث از دست رفتن کنترل و سانحه می‌شود. ترمز را به نرمی اعمال کرده و از دنده سنگین برای کنترل سرعت خودرو استفاده کنید.
- محموله‌های مهار نشده ممکن است در هنگام رانندگی بر روی زمینهای ناهموار سرنگون شوند. محموله را به صورت صحیح مهار کنید تا به سمت جلو واژگون نشده و باعث آسیب بدنی برای خودتان یا سرنشینان نشود.
- به منظور جلوگیری از بالارفتن مرکز گرانش خودرو بیش از حد مجاز از ظرفیت اسمی باربند/جعبه سقف (در صورت تجهیز) تجاوز نکرده و بار را به صورت یکنواخت توزیع کنید. بارهای سنگین را در بخش محموله تا جاییکه می‌شود به جلو و در قسمت‌های پایین مهار کنید. خودرو را به تاپرهایی بزرگتر از آنچه تعیین شده است مجهز نکنید. این امر می‌تواند باعث چپ شدن خودرو شود.
- داخل یا پره‌های فرمان را در هنگامی که خارج از جاده رانندگی می‌کنید، در دست نگه‌دارید. فرمان ممکن است ضربه زده و به دستانتان آسیب بزند. در عوض در وضعیتی رانندگی کنید که انگشتان و شست شما خارج از حلقه فرمان باشد.
- قبل از رانندگی با خودرو، مطمئن شوید که راننده و تمام مسافرین کمربند ایمنی خود را بسته‌اند.
- همواره در وضعیتی رانندگی کنید که زیرپایه‌ها در جای خود قرار گرفته‌باشند زیرا ممکن است کف خودرو بسیار داغ شود.

مخصوصاً اگر پابرنه هستید به این موضوع توجه ویژه داشته باشید.

- در هنگامی مواجهه با بادهای شدید از کنار سرعت خود را کم کنید. NISSAN با مرکز گرانش بالاتر، بیشتر تحت تأثیر بادهای شدید از کنار قرار می‌گیرد. سرعت‌های پایین‌تر باعث تضمین کنترل بهتر خودرو می‌شود.
 - حتی با سیستم 4WD بیشتر از حد عملکرد تایرها رانندگی نکنید. گاز دادن ناگهانی، حرکات تند فرمان، یا ترمز گرفتن ناگهانی ممکن است باعث از دست رفتن کنترل شود.
 - همواره از تایرهایی از نوع، اندازه، برند، ساخت (bias، bias-belted or radial) و الگوی آج‌گذاری یکسان بر روی هر چهار چرخ استفاده کنید. در هنگام رانندگی بر سطوح لغزنده زنجیر چرخ را بر روی تایرهای جلو نصب کرده و با دقت رانندگی کنید.
 - مطمئن شوید که ترمزها را بلافاصله پس از رانندگی در گل و لای یا آب کار می‌کنند و آنها را بازبینی کنید. (به قسمت سیستم ترمز در ادامه این بخش مراجعه کنید.)
 - هرگاه از میان شن، گل و لای یا آب به عمق بیشتر از ارتفاع رینگ چرخ حرکت می‌کنید، عملیات نگهداری به دفعات بیشتری مورد نیاز است. برای اطلاع از جزئیات به قسمت عملیات نگهداری برای حرکت در خارج از جاده در دفترچه نگهداری مجزا مراجعه کنید.
 - از پارک کردن خودرو بر روی شیب‌های تند خودداری کنید. اگر هنگامی که از خودرو خارج شوید، به سمت جلو، عقب یا به کنار چپ شود، ممکن است آسیب ببینید.
- تایرهای مدل 4WD احتیاط
- همواره از تایرهایی از نوع، اندازه، برند، ساخت (bias، bias-belted or radial) و الگوی آج-گذاری یکسان بر روی هر چهار چرخ استفاده کنید.

سیستم برنامه پایداری الکترونیکی (ESP) در صورت تجهیز



هشدار

با زنجیر چرخ حرکت نکنید. حرکت با زنجیر چرخ در این شرایط، می‌تواند به مکانیزمهای مختلف خودرو به دلیل برخی تنش‌های بیش از حد آسیب بزند.

عدم انجام این کار ممکن است منجر به اختلاف محیط بین تایرهای محور جلو و عقب شود که منجر به فرسودگی بیش از حد تایرها شده و آسیب دیدن سیستم انتقال قدرت جعبه انتقال قدرت و دنده‌های دیفرانسیل عقب شود.

● تنها از تایرهای یدکی تعیین شده برای هر مدل 4WD استفاده کنید.

در صورت مشاهده فرسودگی بیش از حد تایرها، توصیه می‌شود که هر چهار چرخ با تایرهایی با اندازه، برند، ساخت و الگوی آج‌گذاری یکسان تعویض شوند. فشار تایر و همراستاسازی چرخها باید بسته به نیاز مورد بازبینی و تصحیح قرار گیرد. با فروشگاه NISSAN یا تعمیرگاه مجاز تماس بگیرید.

تایرهای برفی

اگر تایرهای برفی نصب می‌کنید بر روی هر چهار چرخ از یک اندازه، برند، ساخت و الگوی آج‌گذاری باشند.

فشار باد تایرها

فشار تمام تایرها از جمله تایر یدکی را با یک فشارسنج به صورت دوره‌های در هنگامی که خودرو در ایستگاه سرویس است، بازبینی کنید. در صورت نیاز آن را در فشار تعیین شده تنظیم کنید. فشار تایر بر روی پلاکارد تایر نشان داده شده است.

جابجایی گردشی تایرها

NISSAN توصیه می‌کند که تایرها هر، ۱۰,۰۰۰ کیلومتر به صورت گردشی جابجا شوند. تایر یدکی را در عملیات جابجایی تایرها وارد نکنید.

زنجیر تایر

زنجیرهای تایر تنها بر روی چرخهای جلو و نه چرخهای عقب قابل نصب هستند.

بر روی جاده‌های آسفالت که بدون برف هستند،

● سیستم ESP به منظور بهبود پایداری رانندگی طراحی شده است ولی مانع تصادفات ناشی از عملکرد ناگهانی فرمان در سرعتهای بالا، یا حرکات بی‌دقت و خطرناک رانندگی نمی‌شود. سرعت خودرو را کاهش داده و مخصوصاً در هنگام رانندگی و دور زدن بر روی سطوح لغزنده بسیار دقت کنید.



● سیستم تعلیق خودرو را دستکاری نکنید. اگر قطعات سیستم تعلیق مانند کمک فنر، پایه، فنر، میله‌ها و بوشتنهای پایدارکننده مورد توصیه NISSAN نبوده یا بسیار مستهلک شده باشند، سیستم ESP نمی‌تواند به درستی عمل کند. این امر بر روی عملکرد هدایت خودرو اثر نامطلوب داشته و چراغ راهنمای لغزش () ممکن است روشن شود.

● اگر قطعات مربوط به ترمز مانند صفحات، روتورها و انبرک ترمز از موارد توصیه شده توسط NISSAN نبوده یا بسیار مستهلک شده باشند، سیستم ESP ممکن است به درستی عمل نکرده و چراغ راهنمای لغزش () ممکن است روشن شود.

● اگر قطعات مربوط به کنترل موتور مورد توصیه NISSAN نبوده یا بسیار مستهلک شده باشند، چراغ هشدار ESP () ممکن است روشن شود.

● در هنگام رانندگی بر روی سطوح بسیار شیبدار، مانند پیچیهایی با لبه کناری بلندتر، سیستم ESP ممکن است به درستی عمل نکرده و چراغ راهنمای لغزش () ممکن است روشن شود. در این نوع جاده‌ها رانندگی نکنید.

- در هنگام رانندگی بر روی سطوح ناپایدار مانند صفحه گردان، پل معلق، بالابر یا سطح شیبدار، چراغ هشدار ESP (شکل) روشن خواهد شد. این امر به منزله خرابی نیست. پس از ورود به سطح پایدار موتور را مجدداً خاموش و روشن کنید.
- اگر چرخ‌ها یا تایرهایی به غیر از موارد توصیه شده استفاده شوند، سیستم ESP ممکن است به درستی عمل نکرده و چراغ راهنمای لغزش (شکل) ممکن است روشن شود.
- سیستم ESP جای تایرهای زمستانی یا زنجیر چرخ‌ها را بر روی جاده‌های پوشیده از برف نمی‌گیرد.
- سیستم برنامه پایداری الکترونیکی (ESP) از سنسورهای مختلف برای پایش ورودی‌های راننده و حرکت خودرو استفاده می‌کند. در شرایط رانندگی خاصی، سیستم ESP به انجام کارکردهای زیر کمک می‌کند:
- فشار ترمز را کنترل می‌کند تا لغزش چرخ را بر روی یکی از چرخهای محرک در حال لغزش کاهش دهد تا توان به چرخ محرک غیرلغزنده روی همان محور منتقل شود.
- فشار ترمز و ورودی موتور را کنترل می‌کند تا براساس سرعت خودرو لغزش چرخ محرک را کاهش دهد. (کارکرد کنترل کشش)
- فشار ترمز را در هر یک از چرخ‌ها به صورت انفرادی و خروجی موتور را کنترل می‌کند تا به راننده کمک کند که کنترل خودرو را در شرایط زیر حفظ کند:
- عدم تغییر جهت خودرو در دورها (هنگامی که خودرو مسیر فرمان را صرفنظر از افزایش گردش فرمان دنبال نمی‌کند).
- تغییر جهت بیش از حد (هنگامی که خودرو به دلیل شرایط خاص رانندگی یا جاده تمایل به چرخیدن دارد).

- از سیستم ESP می‌تواند به راننده کمک کند تا کنترل خودرو را حفظ کنید، ولی نمی‌تواند در کلیه وضعیت‌های رانندگی مانع از دست رفتن کنترل خودرو شود.
- هنگامی که سیستم ESP عمل می‌کند، چراغ هشدار ESP  در مجموعه کیلومترشمار چشمک می‌زند پس به موارد زیر توجه کنید:
- جاده ممکن است لغزنده باشد یا سیستم ممکن است چنین تعیین کند که اقداماتی لازم است تا خودرو در مسیر فرمان قرار گیرد.
 - ممکن است ضربهای در پدال ترمز احساس کرده و صدای یا ارتعاشی از زیر کاپوت بشنوید. این امر عادی است و به معنای آن است که سیستم ESP به درستی کار می‌کند.
 - سرعت و رانندگی خود را با شرایط جاده تنظیم کنید.
 - اگر اشکالی در سیستم رخ دهد، چراغ هشدار ESP () در مجموعه کیلومترشمار روشن خواهد شد. سیستم ESP به صورت خودکار خاموش خواهد شد.
 - دکمه خاموش کردن ESP به منظور خاموش کردن سیستم ESP استفاده می‌شود. چراغ راهنمای خاموش شدن ESP () روشن می‌شود تا نشان دهد که سیستم ESP در وضعیت خاموش است. هنگامی که دکمه خاموش ESP برای خاموش کردن سیستم استفاده می‌شود، سیستم ESP همچنان عمل می‌کند تا با انتقال قدرت به چرخ محرک غیرلغزنده از لغزش یکی از چرخ‌های محرک جلوگیری کند. اگر این امر رخ دهد، چراغ هشدار ESP  چشمک می‌زند. سایر کارکردهای ESP خاموش شده و چراغ هشدار ESP چشمک نخواهد زد. هنگامی که سوئیچ استارت در وضعیت OFF قرار گرفته و مجدداً به وضعیت ON برگردانده می‌شود،

سیستم ESP به صورت خودکار در وضعیت روشن قرار خواهد گرفت.

برای اطلاعات بیشتر به قسمت چراغ راهنمای خاموش شدن برنامه پایداری الکترونیکی (ESP) در بخش ۲. ابزارها و کنترل‌ها و قسمت کلید خاموش کردن سیستم برنامه پایداری الکترونیکی (ESP) در ادامه این بخش مراجعه کنید.

کلید خاموش کردن سیستم برنامه پایداری الکترونیکی ESP

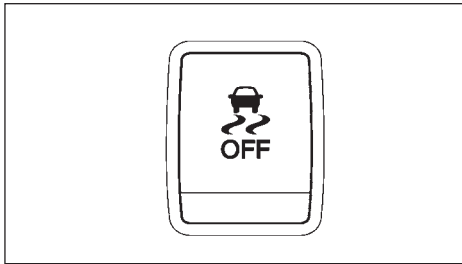

خودرو باید در بیشتر شرایط رانندگی در وضعیت روشن بودن سیستم برنامه پایداری الکترونیکی (ESP) حرکت کند.

اگر خودرو در گل و لای یا برف گیر کند، سیستم ESP خروجی موتور را کاهش می‌دهد تا لغزش چرخ‌ها را کم کند

محدودکننده سرعت (در صورت تجهیز)

سرعت موتور حتی اگر پدال گاز تا ته فشار داده شود، کاهش خواهد یافت. اگر حداکثر توان موتور برای آزاد کردن خودرو گیر کرده لازم باشد، سیستم ESP را خاموش کنید. به منظور خاموش کردن سیستم ESP، دکمه خاموش کردن ESP را فشار دهید. چراغ راهنمای ESP OFF روشن خواهد شد.

دکمه ESP OFF را مجدداً فشار داده یا موتور را مجدداً استارت کنید تا سیستم روشن شود.

محدودکننده سرعت به شما این امکان را می‌دهد که محدوده سرعت مورد نظر خود را برای خودرو تعیین کنید. در هنگامی که محدودکننده سرعت فعال است، راننده می‌تواند عملیات ترمز و گاز را به صورت عادی انجام دهد، ولی خودرو از سرعت تعیین شده تجاوز نمی‌کند.



هشدار

- همواره محدوده سرعت اعلام شده طی علائم راهنمایی و رانندگی را رعایت کنید. محدوده سرعت را بیشتر از این مقادیر قرار ندهید.
- همواره وضعیت تنظیمات محدودکننده سرعت را که بر روی صفحه نمایش اطلاعات خودرو نشان داده شده است، بازبینی کنید.

هنگامی که محدودکننده سرعت روشن است، سیستم کروز کنترل نمی‌تواند کار کند.

عملکرد محدودکننده سرعت

محدودکننده سرعت را می‌توان در سرعت‌های بین ۳۰ تا ۲۱۰ کیلومتر بر ساعت تنظیم کرد. دکمه‌های تنظیم محدودکننده سرعت، بر روی فرمان دارند.

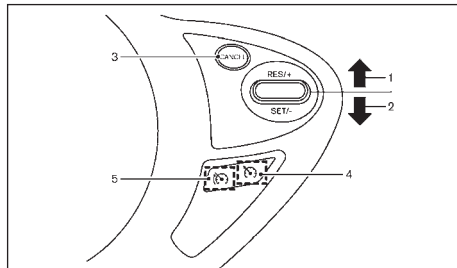

1. دکمه <CANCEL>

2. دکمه +/RES

3. دکمه -/SET

4. دکمه اصلی کروز کنترل (برای اطلاع از جزئیات به قسمت کروز کنترل (در صورت تجهیز) در ادامه این بخش مراجعه کنید)

5. دکمه اصلی محدودکننده سرعت

(هنگامی که این دکمه فشار داده می‌شود، محدوده کننده سرعت وارد وضعیت آماده به کار می‌شود. اگر سیستم کروز کنترل روشن باشد، این سیستم خاموش شده و محدودکننده سرعت وارد وضعیت آماده به کار می‌شود.)

- دکمه +/RES یا -/SET را فشار دهید. سرعت تعیین شده با فواصل تقریبی ۵ کیلومتر بر ساعت یا ۵ مایل بر ساعت افزایش یا کاهش خواهد یافت.

- سپس دکمه +/RES یا -/SET را فشار داده و سریع رها کنید. هر بار که اینکار را انجام می‌دهید، سرعت تعیین شده با فواصل تقریبی ۱ کیلومتر بر ساعت یا ۱ مایل بر ساعت افزایش یافته یا کاهش می‌یابد.

از سرگیری سرعت تعیین شده قبلی

اگر محدوده سرعت تعیین شده لغو شود، سرعت تعیین شده در حافظه محدودکننده سرعت ذخیره می‌شود. این محدوده سرعت را می‌توان با فشار دادن دکمه +/RES (از سرگیری) به سمت بالا مجدداً فعال کرد. اگر سرعت کنونی خودرو بیشتر از سرعت تعیین شده قبلی باشد، پدال گاز کار نخواهد کرد و مقدار سرعت تعیین شده چشمک خواهد زد.

لغو محدوده سرعت

به منظور لغو محدوده سرعت تعیین شده، دکمه <CANCEL> را فشار دهید. علامت محدودکننده سرعت و مقدار سرعت تعیین شده در صفحه نمایش اطلاعات خودرو خاموش خواهند شد.

در صورتی که پدال گاز بطور کامل فشار داده شود، محدودکننده سرعت موقتاً غیرفعال می‌گردد و سرعت خودرو بیش از سرعت تعیین شده قابل کنترل خواهد بود. (گیربکس دنده را به دنده سبک تر تغییر خواهد داد). چراغ نشانگر SET روشن باقی خواهد ماند.

در صورتیکه پدال گاز به نقطه مقاومت خود باز گردد و سرعت خودرو به سرعت تعیین شده برگردد،

چراغ راهنمای سرعت تعیین شده چشمک زده و پدال گاز عمل نمی‌کند تا اینکه سرعت خودرو پایین آمده و به سرعت تعیین شده برسد.

پانل ابزار سنجش:

(B) سرعت سنج

(C) چراغ نشانگر محدودکننده سرعت

(D) چراغ نشانگر SET

محدودکننده سرعت به صورت خودکار سرعت خودرو را تا حد سرعت تعیین شده کاهش نخواهد داد.

روشن کردن محدودکننده سرعت

دکمه اصلی محدودکننده سرعت را فشار دهید. چراغهای راهنمای محدودکننده سرعت و سرعت تعیین شده بر روی صفحه نمایش اطلاعات خودرو نمایش داده خواهند شد.

تعیین محدوده سرعت

۱. دکمه <SET> را فشار دهید.

- سرعت ۳۰ کیلومتر بر ساعت یا ۲۰ مایل بر ساعت تنظیم خواهد شد.

- در حین رانندگی، حد سرعت، به اندازه سرعت کنونی خودرو تعیین خواهد شد.

۲. هنگامی که حد سرعت تعیین شد، چراغ‌های راهنمای SET و سرعت تعیین شده بر روی صفحه نمایش اطلاعات خودرو نشان داده خواهد شد.

تغییر دادن محدوده سرعت

از یکی از عملیات زیر به منظور تغییر محدوده سرعت فعال استفاده کنید:

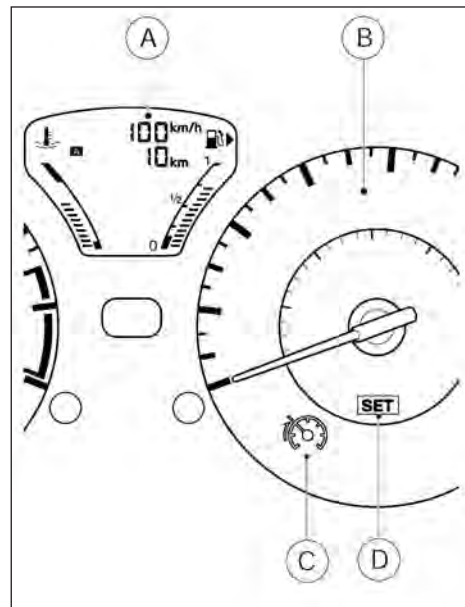

نشانگرها و نمایشگر محدودکننده سرعت

شرایط عملیات محدودکننده سرعت بر روی صفحه نمایش اطلاعات خودرو نشان داده شده است.

نمایشگر اطلاعات خودرو:

(A) نشانگر سرعت تعیین شده

هنگامی که در سرعت خودرو از حد سرعت تعیین شده تجاوز کند،

کروز کنترل



هشدار

محدودکننده سرعت مجدداً فعال خواهد شد و سرعت خودرو را محدود خواهد کرد.

● فشار دادن سوئیچ MAIN محدودکننده سرعت

● فشار دادن سوئیچ MAIN کروز کنترل

خرابی محدودکننده سرعت

در صورت خرابی محدودکننده سرعت، علامت محدودکننده سرعت صفحه نمایش اطلاعات خودرو چشمک خواهد زد. دکمه اصلی محدودکننده سرعت را خاموش کرده و سیستم را توسط نمایندگی NISSAN یا تعمیرگاه مجاز مورد بازبینی قرار دهید.

● چراغ نشانگر SET و چراغ نشانگر کروز کنترل با روشن شدن سوئیچ MAIN کروز کنترل و فشار دادن کلید CANCEL یا RES+، یا SET- چشمک زن خواهند شد. برای تنظیم مناسب سیستم کروز کنترل، دستورالعمل‌های زیر را دنبال نمایید.

نحوه عملکرد کروز کنترل

کروز کنترل این امکان را به شما می‌دهد که بدون اینکه پدال گاز را روی پدال گاز نگه دارید، با سرعت بیش از 40 Km/h رانندگی کنید.

اگر سرعت خودرو تقریباً 13 Km/h زیر سرعت تنظیم شده کاهش یابد، کروز کنترل بطور اتوماتیک از کار می‌افتد. حرکت دادن دسته دنده به وضعیت N (خلاص)، باعث از کار افتادن کروز کنترل خواهد شد. کلیدهای سیستم کروز کنترل روی غریبک فرمان واقع شده‌اند.

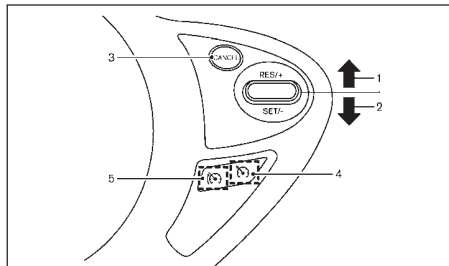

1. دکمه RES+.

● همواره تابلوهای حدود سرعت را رعایت نمایید و با سرعت بیش از سرعت مجاز رانندگی ننمایید.

● در شرایط زیر از کروز کنترل (سیستم تنظیم سرعت ثابت) استفاده نکنید. کروز کنترل در شرایط زیر می‌تواند باعث از دست رفتن کنترل خودرو و تصادف شود.

- زمانی که نگاه داری خودرو در یک سرعت ثابت امکان پذیر نمی‌باشد.

- در زمان رانندگی در ترافیک سنگین.

- در زمان رانندگی در ترافیک با سرعت متغیر.

- هنگام رانندگی در مناطق بادخیز.

- هنگام رانندگی در سطوح‌های پر پیچ و خم و شیب دارد.

- هنگام رانندگی در سطوح لغزنده (سطوح بارانی، برفی، یخی و غیره)

احتیاط‌های لازم در خصوص سیستم کروز کنترل

● اگر سیستم کروز کنترل بد عمل کند، به صورت اتوماتیک غیرفعال می‌شود. در این حالت چراغ نشانگر CRUISE در صفحه نشانگرها چشمک می‌زند تا راننده را آگاه کند.

● اگر دمای مایع خنک کننده موتور بیش از اندازه بالا رود، سیستم کروز کنترل به صورت اتوماتیک غیرفعال می‌شود.

● اگر چراغ نشانگر CRUISE خاموش و روشن شود، کلید MAIN کروز کنترل را خاموش کرده و سریعاً به نمایندگی مجاز مراجعه کنید.

2. دکمه SET-

3. دکمه CANCEL

4. دکمه اصلی کنترل عملکرد موتور

5. دکمه اصلی محدودکننده سرعت (برای اطلاع از جزئیات

به قسمت کنترل عملکرد موتور (در صورت تجهیز) در

ابتدای این بخش مراجعه کنید.)

پانل ابزار سنجش:

(B) سرعت سنج

(C) چراغ نشانگر کروز کنترل

(D) چراغ نشانگر SET

روشن کردن کروز کنترل

دکمه اصلی کروز کنترل را فشار دهید. چراغ نشانگر کروز کنترل روشن می شود و نشانگر تعیین سرعت --- نمایش داده می شود.

تعیین سرعت کروز

۱. خودرو را به سرعت مطلوب برسانید.

۲. دکمه <SET> را فشار دهید و رها نمایید.

۳. چراغ نشانگر SET و چراغ نشانگر سرعت تعیین شده بر روی آمپر و نمایشگر اطلاعات خودرو روشن می شوند.

۴. پا را از روی پدال گاز بردارید.

سرعت خودرو روی سرعت تعیین شده حفظ خواهد شد.

عبور از خودروی دیگر

پدال گاز را برای شتاب گرفتن خودرو فشار دهید. پس از رها کردن پدال گاز، خودرو به سرعت تعیین شده قبلی باز خواهد گشت.

در زمان بالا و یا پایین رفتن از سطوح شیبدار، سرعت خودرو را با سرعت تعیین شده مطابقت نمی کند. در این شرایط، رانندگی بدون گزینه کروز کنترل توصیه می شود.

تنظیم مجدد و تغییر به سرعت پایین تر

یکی از شیوه های زیر را برای تنظیم مجدد و تغییر به سرعت پایین تر دنبال نمایید.

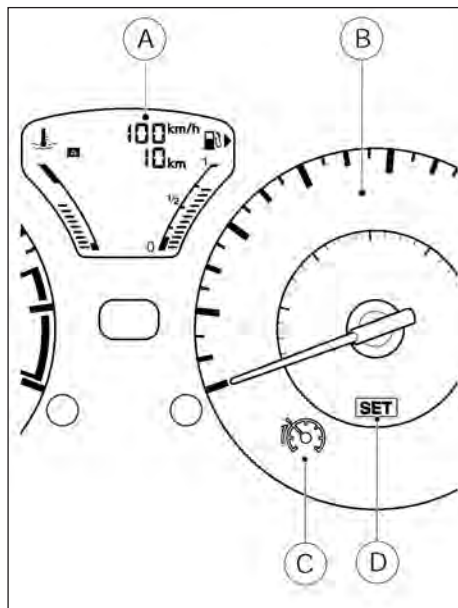

نشانگرها و نمایشگر کروز کنترل

شرایط عملیات کروز کنترل بر روی صفحه نمایش اطلاعات خودرو نشان داده شده است.

نمایشگر اطلاعات خودرو:

(A) نشانگر سرعت تعیین شده

پارک کردن



هشدار

- خودرو را روی مواد قابل اشتعال مثل چمن خشک، کاغذ باطله یا پارچه کهنه پارک نکنید.
- پارک کردن ایمن مستلزم این است که هم ترمز دستی درگیر بوده و هم دسته دنده در وضعیت P (پارک) قرار داشته باشد. عدم توجه به توصیه های فوق ممکن است باعث حرکت غیر منتظره یا چرخش خودرو و باعث بروز تصادف شود.
- هنگام پارک خودرو، اطمینان حاصل کنید که دسته دنده در وضعیت P (پارک) قرار دارد. بدون فشار دادن پدال ترمز نمی توان دسته دنده را از وضعیت P (پارک) خارج نمود.
- هرگز خودرو را زمانی که موتور روشن است و کسی داخل آن نیست ترک نکنید.
- هرگز کودکان یا افرادی که در حالت عادی به کمک دیگران نیاز دارند، تنها در خودرو رها نکنید. حتی حیوانات خانگی نیز نباید در خودرو تنها بمانند زیرا ممکن است ندانسته کلیدها و کنترل ها را فعال کنند و بطور ناگهانی در معرض خطر قرار گرفته و به خودشان صدمه بزنند. در هوای گرم و روزهای آفتابی، ممکن است دما آنقدر بالا باشد که باعث بروز صدمات جدی یا حتی مرگ آور در افراد یا حیوانات شود.
- در زمان پارک خودرو، اطمینان حاصل نمایید که دسته دنده در وضعیت P (پارک) قرار گیرد.

- دکمه CANCEL را فشار دهید. چراغ نشانگر SET خاموش خواهد شد.
- پدال ترمز را فشار دهید. چراغ نشانگر SET خاموش خواهد شد.
- دکمه MAIN کروز کنترل را فشار دهید. چراغ های نشانگر SET و کروز خاموش خواهند شد.

- پدال ترمز را فشار دهید. زمانی که سرعت خودرو به سرعت مطلوب رسید، دکمه SET- را فشار دهید و رها کنید.
- دکمه SET- را فشار دهید و نگاه دارید. زمانی که سرعت خودرو به سرعت مطلوب رسید، این دکمه را رها کنید.
- دکمه SET- را سریع فشار دهید و رها کنید. این موضوع باعث کاهش سرعت خودرو به میزان حدود ۱ کیلومتر بر ساعت یا ۱ MPH می گردد.

تنظیم مجدد و تغییر به سرعت بالاتر:

- یکی از شیوه های زیر را برای تنظیم مجدد و تغییر به سرعت پایین تر دنبال نمایید.
- پدال گاز را فشار دهید. زمانی که سرعت خودرو به سرعت مطلوب رسید، دکمه SET- را فشار دهید و رها کنید.
 - دکمه RES+ را فشار دهید و نگاه دارید. زمانی که سرعت خودرو به سرعت مطلوب رسید، این دکمه را رها کنید.
 - دکمه RES+ را سریع فشار دهید و رها کنید. این موضوع باعث افزایش سرعت خودرو به میزان حدود ۱ کیلومتر بر ساعت یا ۱ MPH می گردد.
- برگشت به سرعت از پیش تعیین شده:
- دکمه RES+ را فشار دهید و رها نمایید.
- خودرو به سرعت کروز قبلی باز خواهد گشت زمانیکه سرعت خودرو بیش از ۴۰ کیلومتر بر ساعت (۲۵ مایل بر ساعت) باشد.
- غیرفعال ساختن کروز کنترل

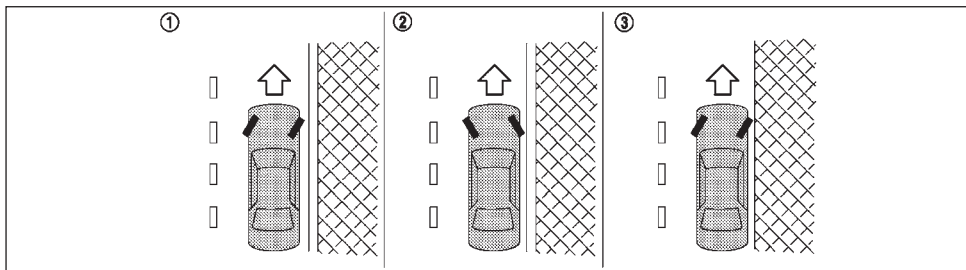

مدل فرمان سمت چپ

- ① جلو خودرو به سمت پایین در خیابان دارای جدول چرخ‌ها را به سمت جدول بچرخانید و خودرو را به جلو حرکت دهید تا چرخ کناری به آرامی با جدول تماس پیدا کند. سپس ترمز دستی را درگیر کنید.
- ② جلو خودرو به سمت بالا در خیابان دارای جدول چرخ‌ها را از جدول دور کرده و اجازه دهید خودرو به سمت عقب حرکت کند تا وقتی که چرخ سمت جدول به آرامی با جدول تماس پیدا کند. سپس ترمز دستی را درگیر کنید.

۱. ترمز دستی را درگیر کنید.
۲. مدل‌های دنده دستی: دنده در موقعیت دنده ۱ قرار دهید.
- مدل‌های مجهز به گیربکس CVT: دسته دنده را در وضعیت پارک قرار دهید.
۳. زمانی که خودرو در سرازیری پارک شده است، برای کمک به جلوگیری از حرکت آن، بهتر است که چرخ‌ها را مطابق آنچه که در شکل نشان داده شده است بچرخانید.

دسته دنده بدون فشار دادن پدال ترمز از وضعیت p (پارک) خارج نمی‌شود.

تذکر

در مدل‌های مجهز به سیستم توقف/استارت:

از این سیستم در زمان توقف به مدت طولانی مثلاً انتظار پشت چراغ‌های راهنمایی استفاده نمایید.

در زمان پارک کردن و غیره به مدت طولانی، موتور را خاموش نمایید.

سیستم های هشدار نقطه کور (BSW)/هشدار خروج از لاین جاده (LDW)

این سیستم مسیر خودرو را تغییر نمی دهد و با جلوگیری برای از دست دادن کنترل نمی کند. راننده همیشه مسئول هوشیار بودن، امن رانندگی کردن، حفظ کردن خودرو در لاین های جاده و در دست داشتن کنترل خودرو می باشد.

- دوربین ممکن است که تحت شرایط زیر کار نکند:
 - زمانی که تریلری را یدک می کشید
 - زمانی که نور شدیدی وارد دوربین شود (برای مثال نوری که مستقیماً بر روی پشت خودرو در هنگام غروب و طلوع می درخشد)
 - زمانی که روشنایی محیط پیرامون ناگهان تغییر کند. (برای مثال زمانی که خورد وارد یا خارج تونل می شود و یا زمانی که از زیر پلی رد می شود).
- اگر لنز دوربین به شدت کثیف باشد، ممکن است که شوینده خودرو نتواند کامل لنز را تمیز کند. این امر ممکن است منجر به ناتوانایی دوربین در تشخیص خودروها یا خط کشی های لاین ها شود.
- صدای اضافی (برای مثال بلندی صدای سیستم صوتی، پنجره باز خودرو) با صدای زنگ سیستم تداخل می کند و ممکن است که صدای زنگ شنیده نشود.

زمان رانندگی، سیستم BSW راننده را از خودروهای دیگر در لاین های مجاور آگاه می کند. زمانی که خودرو نزدیک به لاین های چپ یا راست شود، سیستم LDW راننده را آگاه می کند.

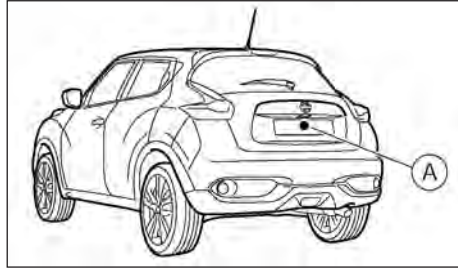

سیستم های LDW/BSW از سیستم دوربین دید عقب (A) با شوینده و دمنده خودکار استفاده می کند.

هشدار

- سیستم BSW جایگزینی برای روش رانندگی صحیح نمی باشد و این سیستم برای جلوگیری از برخورد با خودروها و اجسام طراحی نشده است. هنگام رانندگی همیشه از آینه های بغل و پشت و برگشتن برای دیدن مسیر رانندگی برای مطمئن شدن از تغییر لاین استفاده کنید. هرگز فقط به سیستم BSW اتکا نکنید.
- سیستم LDW فقط یک دستگاه هشدار می باشد که راننده را از خروج احتمالی از لاین های جاده بطور ناخواسته آگاه می کند.

3. جلو خودرو به سمت بالا یا پایین در خیابان بدون جدول چرخها را به سمت کنار خیابان بچرخانید. در این حالت اگر خودرو حرکت کند از وسط خیابان دور می شود. سپس ترمز دستی را درگیر کنید.
4. مدل با سیستم کلید هوشمند: دکمه استارت را در وضعیت OFF قرار دهید. مدل بدون سیستم کلید هوشمند: دکمه استارت را در وضعیت LOCK قرار دهید و کلید را بردارید.

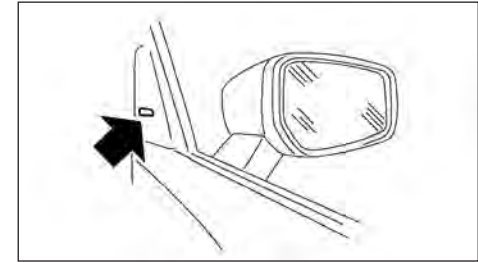

چراغ نشانگر نقطه کور

سیستم BSW بالای ۳۲km/h عمل می‌کند.

زمانی که دوربین خودرویی را در محدوده نقطه کور شناسایی کند، چراغ نشانگر نقطه کور بر روی تریم درب نزدیک آینه‌های بیرونی روشن می‌شود. اگر چراغ راهنما فعال باشد، سیستم دو بار زنگ می‌زند و چراغ نشانگر نقطه کور برای آگاه کردن شما فلش می‌زند. چراغ تا زمانی که خودرو تشخیص داده شده ناحیه شناسایی را ترک کند، فلش خواهد زد.

منطقه تشخیص

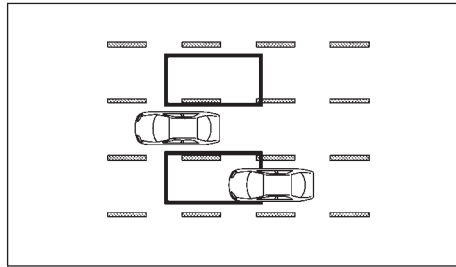

زمانی که قسمتی از خودروهای دیگر در محدوده شناسایی همانند شکل نشان داده شده باشد، دوربین می‌تواند آن‌ها را در هر سمتی که باشند تشخیص دهد. اصولاً محدوده شناسایی از آینه‌های بیرون خودرو شروع می‌شود و تقریباً تا ۳ متر (۱۰ فوت) پشت سپر عقب و ۳ متر (۱۰ فوت) کنار ادامه دارد.

تذکر

زمانی که کلید استارت خودرو در موقعیت ON قرار گیرد، چراغ نشانگر نقطه کور برای چند ثانیه ای روشن می‌شود. روشنایی چراغ‌های نشانگر نقطه کور بطور خودکار بسته به روشنایی نور محیط پیرامون تنظیم می‌شود. زمانی که راننده چراغ راهنما را فعال کند، اگر دوربین خودرویی را شناسایی کرده باشد، صدای زنگی شنیده می‌شود.

اگر بعد از اینکه راننده چراغ راهنما را فعال کرد، خودرویی به ناحیه شناسایی وارد شود، فقط چراغ نشانگر نقطه کور فلش می‌زند و هیچ صدای زنگی شنیده نمی‌شود.

خاموش و روشن کردن سیستم BSW

سیستم BSW می‌تواند به وسیله استفاده از منوی تنظیمات بر روی صفحه نمایش مرکزی خاموش یا روشن شود.

سیستم روشن:

چراغ BSW (سبز) بر روی صفحه نشانگرها روشن می‌شود.

سیستم خاموش:

چراغ BSW (سبز) بر روی صفحه نشانگرها خاموش می‌شود.



روشن و خاموش کردن سیستم BSW بوسیله سیستم NISSAN CONNECT

کلید سیستم هشدار برای روشن یا خاموش کردن سیستم BSW استفاده می‌شود در زمانی که کلید سیستم هشدار با استفاده از NISSAN Connect فعال شود. دکمه BSW SETUP بر روی سیستم را فشار دهید. کلید Driving Aids را فشار دهید. حالت مورد نظر را در کلید Blind Spot Warning با لمس [ON] یا [OFF] انتخاب کنید.

تذکر

اگر سیستم BSW با استفاده از صفحه NISSAN Connect خاموش شود، سیستم با استفاده از کلید سیستم‌های هشدار فعال نخواهد شد.

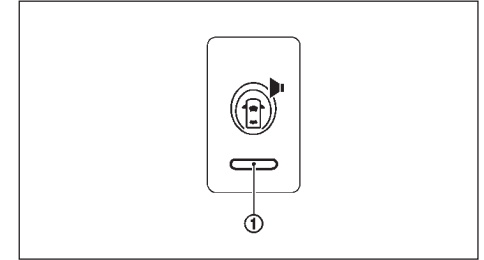

کلید سیستم های هشدار برای خاموش کردن موقت سیستم‌های هشدار (BSW) و (LDW) که توسط NISSAN Connect فعال شده اند، استفاده می‌شود.



هشدار

• زمانی اجسام خاصی همانند اجسام زیر حضور داشته باشند، دوربین ممکن است قادر به شناسایی نباشد:

- عابران پیاده، دوچرخه‌ها، حیوانات
- برخی از خودروهای کوچک همانند موتورسیکلت‌ها
- خودروهایی با طول بسیار کم
- خودروهای در حال حرکت به جلو
- خودرویی که به سرعت از پشت در حال نزدیک شدن است.

- خودرویی که خودروی شما از آن به سرعت سبقت گیرد.

- خودرویی که به سرعت و مستقیماً در کنار خودروی شما لاین عوض کند و یا در بین ۲ لاین حرکت کند.

• زمانی که خودروی شما کنار بخش میانی خودرویی با طول دراز (همانند کامیون تریلر، تراکتور نیمه تریلر) حرکت کند، ممکن است قادر به تشخیص درست نباشد.

• محدوده تشخیص دوربین بر اساس پهنای استاندارد لاین طراحی شده است. زمانی که در لاین پهن تری رانندگی می‌کنید، دوربین ممکن است که خودروها را در لاین مجاور تشخیص ندهد. زمانی که در لاین باریک تری حرکت می‌کنید، دوربین امکان دارد که خودروها را دو لاین دورتر تشخیص دهد.

• دوربین برای نادیده گرفتن بیشتر اجسام ثابت طراحی شده است، اگرچه اجسامی همچون گارد ریل ها، دیوارها، شاخ و برگ درختان و خودروهای پارک شده ممکن هستند که تشخیص داده شوند. این حالت از عملکرد عادی می باشد.

• دوربین ممکن است که تصویر منعکس شده خودروها و یا اجسام کنار جاده را که معمولاً در محدوده شناسایی نیستند را تشخیص دهد، مخصوصاً زمانی که جاده خیس است.

موقعیت‌های رانندگی با BSW

خودروی دیگری از پشت در حال نزدیک شدن است

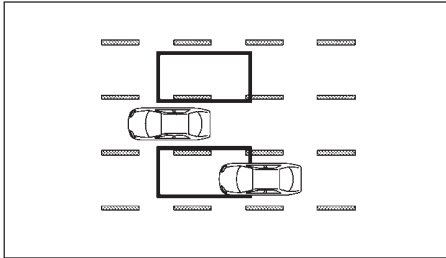

اگر خودرویی از پشت وارد محدوده شناسایی در لاین مجاور شود، چراغ نشانگر نقطه کور روشن می‌شود.

اگرچه اگر خودروی سبقت گیرنده سریع‌تر از خودروی شما در حال حرکت باشد، چراغ نشانگر ممکن است تا زمانی که خودروی تشخیص داده شده در کنار خودروی شما قرار نگیرد، روشن نشود. هنگام رانندگی همیشه از آینه‌های بغل و پشت و برگشتن برای دیدن مسیر رانندگی برای مطمئن شدن از تغییر لاین استفاده کنید. هرگز فقط به سیستم BSW اتکا نکنید.

عملکرد سیستم LDW

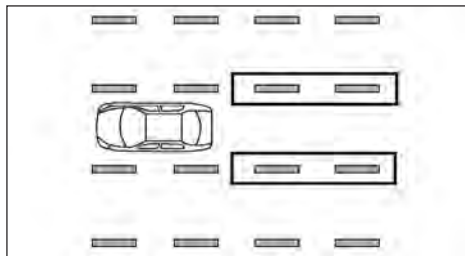

چراغ راهنمای LDW (در صفحه نمایش اطلاعات خودرو) سیستم LDW در هنگامی که خودرو در سرعت حدوداً ۶۰ کیلومتر بر ساعت (۳۷ مایل بر ساعت) و بیشتر حرکت می‌کند عملکرد هشدار خروج از خط را انجام می‌دهد. هنگامی که خودرو به سمت چپ یا راست خط حرکت می‌رسد، یک بوق هشدار به گوش می‌رسد و چراغ LDW در صفحه نمایش اطلاعات خودرو چشمک می‌زند تا به راننده هشدار دهد. هنگامی که خودرو به داخل علائم خطوط بازمی‌گردد، عملکرد هشدار متوقف خواهد شد. سیستم LDW به منظور هشدار تحت شرایط زیر طراحی نشده است:

اگر از خودرویی سبقت بگیرید و آن خودرو برای تقریباً ۳ ثانیه در ناحیه تشخیص باقی بماند، چراغ راهنمای نقطه کور روشن خواهد شد. دوربین ممکن است خودروهایی را که کندتر حرکت می‌کنند را در صورتی که به سرعت از کنارشان عبور کنید، تشخیص ندهند.

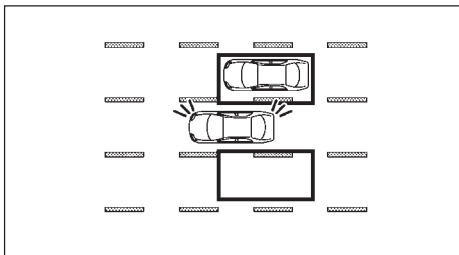

اگر راننده راهنمای گردش را در هنگامی که یک خودروی دیگر در ناحیه تشخیص است، روشن کند، در این صورت چراغ راهنمای نقطه کور چشمک زده و صدای بوقی برای دوبار شنیده می‌شود.

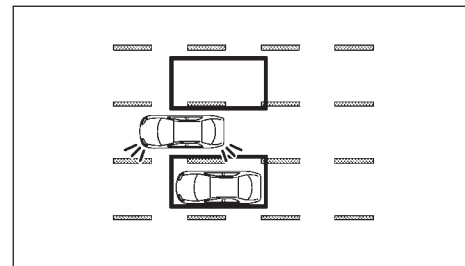

اگر راننده راهنمای گردش را فعال کند، در این صورت چراغ راهنمای نقطه کور چشمک زده و دوبار صدای بوق شنیده می‌شود.

تذکر

اگر راننده راهنمای گردش را قبل از اینکه خودرو وارد ناحیه تشخیص شود فعال کند، چراغ راهنمای نقطه کور چشمک می‌زند ولی صدای بوق در هنگام تشخیص خودروی دیگر به صدا درن خواهد آمد.

سبقت از سایر خودروها

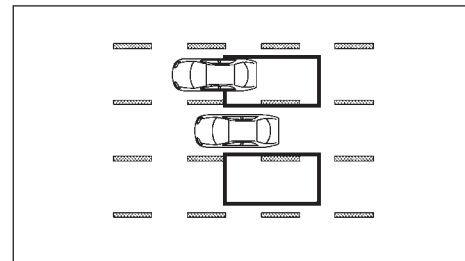

- هنگامی که راهنمای تغییر خط را روشن کردن و در جهت راهنما اقدام به تغییر خط کنید. (سیستم LDW حدود ۲ ثانیه پس از خاموش شدن راهنمای گردش مجدداً عملیاتی خواهد شد).

- هنگامی که سرعت خودرو کمتر از تقریباً ۶۰ کیلومتر بر ساعت (۳۷ مایل بر ساعت) باشد.

پس از اتمام شرایط فوق و برآورده شدن شرایط عملیاتی مورد نیاز، کارکردهای LDW از سرگرفته می‌شود.

خاموش و روشن کردن سیستم LDW سیستم LDW می‌تواند به وسیله استفاده از منوی تنظیمات بر روی صفحه نمایش مرکزی خاموش یا روشن شود.

سیستم روشن:

چراغ LDW (سبز) بر روی صفحه نشانگرها روشن می‌شود.

سیستم خاموش:

چراغ LDW (سبز) بر روی صفحه نشانگرها خاموش می‌شود.

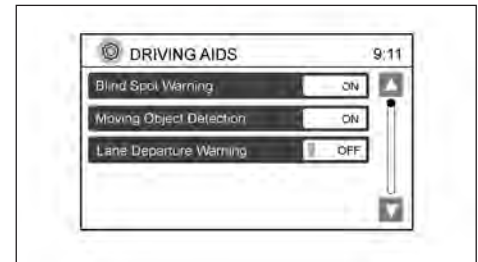

روشن و خاموش کردن سیستم LDW بوسیله سیستم NISSAN CONNECT

کلید سیستم هشدار برای روشن یا خاموش کردن سیستم LDW استفاده می‌شود در زمانی که کلید سیستم هشدار با استفاده از NISSAN Connect فعال شود. دکمه <SETUP> بر روی سیستم را فشار دهید.

کلید Driving Aids را فشار دهید. حالت موردنظر را در کلید LANE DEPARTURE WARNING با لمس ON یا OFF انتخاب کنید.

تذکر

اگر سیستم LDW با استفاده از صفحه NISSAN Connect خاموش شود، سیستم با استفاده از کلید سیستم‌های هشدار فعال نخواهد شد.

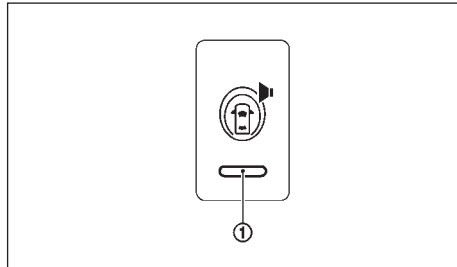

کلید سیستم‌های هشدار برای خاموش کردن موقت سیستم‌های هشدار (BSW) و (LDW) که توسط NISSAN Connect فعال شده‌اند، استفاده می‌شود.

هشدار ⚠️

- زمانی اجسام خاصی همانند اجسام زیر حضور داشته باشند، دوربین ممکن است قادر به شناسایی نباشد:

- عابران پیاده، دوچرخه‌ها، حیوانات

- برخی از خودروهای کوچک همانند موتورسیکلت‌ها خودروهایی با طول بسیار کم

- خودروهای در حال حرکت به جلو

- خودرویی که به سرعت از پشت در حال نزدیک شدن است.

- خودرویی که خودروی شما از آن به سرعت سبقت گیرد.

- خودرویی که به سرعت و مستقیماً در کنار خودروی شما لاین عوض کند و یا در بین ۲ لاین حرکت کند.

- زمانی که خودرو در پیچ رانندگی می‌شود، این هشدار دیرتر و خارج از پیچ داده خواهد شد.

وضعیت غیرفعال بودن موقتی BSW/LDW

تحت شرایط زیر سیستم BSW و یا LDW بطور موقت خاموش می‌شوند:

- درب عقب باز باشد

- لنزهای دوربین عقب پوشیده شده باشند.

در این شرایط، چراغ نشانگر BSW و یا LDW (سبز) چشمک زن خواهد شد.

یدک کشیدن

نکات عملکردی

- از یدک کشیدن با خودرو قبل از آب بندی آن خودداری کنید.
- قبل از رانندگی، مطمئن شوید که سیستم روشنایی چراغ های وسیله یدک شده سالم باشد.
- قوانین محدودیت سرعت برای یدک کشیدن را رعایت نمایید (مطابق قوانین راهنمایی و رانندگی کشوری که خودرو در آن تردد می کند)
- از شروع به حرکت، ترمز گیری و شتاب گیری ناگهانی بپرهیزید.
- از پیچیدن و تغییر مسیر ناگهانی بپرهیزید.
- همیشه با سرعت متعادل برانید.
- همیشه روش های ارایه شده توسط سازنده وسیله یدک شده را دنبال کنید.
- از تجهیزات اتصال صحیح (ابزارهای اتصال وسیله یدک کش شده، زنجیرهای اطمینان و غیره) برای خودرو و وسیله یدک کش شده استفاده نمایید. این تجهیزات در نمایندگی موجود می باشد و شما می توانید

نگهداری واحد دوربین BSW

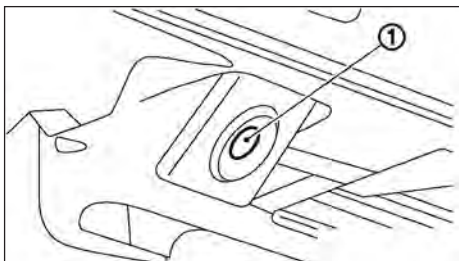

واحد دوربین عقب (1) برای سیستم BSW / LDW در بالای پلاک شماره عقب خودرو واقع شده است. به منظور حفظ عملکرد صحیح سیستم BSW / LDW و کمک به حفظ شرایط کاری سیستم از رعایت موارد زیر اطمینان حاصل کنید:

- همواره واحد دوربین را تمیز نگه دارید. دقت کنید که با نازل و شوینده اتوماتیک کارواش صدمه نبیند.
- متعلقاتی که منعکس کننده نور هستند به پلاک شماره خودرو نصب نکنید.
- به قسمت های اطراف واحد دوربین ضربه یا آسیب نزنید.

زمانی که شرایط فوق برطرف شوند، سیستم BSW و یا LDW مجدداً به طور خودکار فعال می شوند.

غیرفعالسازی خودکار BSW/LDW

در هنگامی که گرد و خاک، باران یا برف روی دوربین عقب را بپوشاند و با شوینده و دمنده خودکار قابل تمیز شدن نباشند، سیستم BSW یا LDW به صورت خودکار خاموش می شود. چراغ BSW یا LDW (سبز) چشمک خواهد زد.

اقداماتی که باید انجام شود:

اگر پیام ظاهر شود، خودرو را در مکانی امن پارک کرده، واحد دوربین را با یک پارچه نرم پاک کنید. سپس موتور را خاموش کرده و مجدداً استارت کنید.

خرابی BSW/LDW

اگر سیستم BSW/LDW خراب شود، به صورت خودکار خاموش خواهد شد و چراغ BSW یا LDW روشن خواهد شد.

اقداماتی که باید انجام شود:

خودرو را در یک مکان امن پارک کرده، موتور را خاموش کرده و مجدداً استارت کنید. اگر چراغ BSW یا LDW (نارنجی) همچنان روشن بماند، سیستم BSW را توسط نمایندگی NISSAN یا تعمیرگاه مجاز مورد بازبینی قرار دهید.

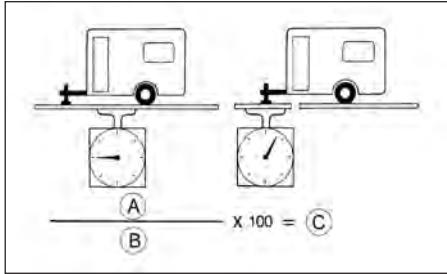

- (A) بار زبانه
- (B) بار کل تریلر
- (C) کمتر از ۱۰ درصد

- حداکثر ۱۲۰۰۰ کیلوگرم برای مدل‌های موتور دیزل
- کل بار تریلر باید از موارد زیر کمتر باشد، حتی اگر از حداکثر بار مجاز یدک کش بیشتر نشود.
- ظرفیت بکسل روی میله بکسل نشان داده شده است.
- وزن ناخالص خودروی یدک کش که روی بدنه اتصالی مشخص شده است.
- وزن ناخالص خودرو که روی پلاک مشخصات یدک کش مشخص شده است.

حداکثر بار یدک کش که می‌توانید با خودرو بکسل کنید به تجهیزات بکسل خودرو بستگی دارد. بنابراین، نه تنها باید تجهیزات مناسبی روی خودرو نصب شود، بلکه باید از آن‌ها به درستی استفاده کنید. بکسل کردن بارهایی سنگین تر از آن چه که برای خودروی شما مشخص شده یا استفاده از تجهیزات تامین نشده، می‌تواند تأثیر بسیار زیادی بر کنترل و/یا عملکرد خودرو دارد.

آسیب‌هایی که در اثر بکسل کردن نادرست به خودرو می‌رسد، تحت پوشش گارانتی قرار نمی‌گیرد. برای کسب اطلاعات بیشتر در مورد نحوه بکسل کردن یدک کش و تهیه تجهیزات مورد نیاز آن، به نمایندگی نیسان مراجعه کنید.

- اطلاعات بیشتر در خصوص این تجهیزات را از نمایندگی‌های نیسان بخواهید.
- هرگز اجازه ندهید تا مجموع وزن وسیله یدک کش شده (وزن وسیله یدک کش شده و بار آن)، از بیشترین مقدار حد تحمل تجهیزات اتصال بیشتر شود. برای کسب اطلاعات بیشتر در این خصوص، با نمایندگی نیسان تماس بگیرید.
- حد الامکان وسایل سنگین را در روی اکسل وسیله یدک شده و در ارتفاع پایین قرار دهید. توزیع نامناسب وزن بار، می‌تواند باعث برهم خوردن تعادل وسیله یدک کش شده و خودرو شود.
- در این شرایط لازم است تا سرویس‌های ادواری را مطابق فصل ۱۰ در فاصله زمانی کوتاهتری نسبت به شرایط عادی انجام دهید.
- در شرایط یدک کشیدن، مصرف سوخت خودرو نسبت به شرایط عادی بیشتر می‌شود و به دلیل افزایش نیروی مقاوم، نیروی کشش بیشتری برای یدک کشیدن نیاز می‌باشد.
- زمانی که وسیله یدک کش شده (بطور مثال کاروان) را به خودرو متصل نموده اید، بمنظور جلوگیری از داغ شدن موتور، بطور منظم به دمای مایع خنک‌کننده موتور توجه کنید.

حداکثر بار مجاز (برای آفریقای جنوبی)

- هرگز اجازه ندهید که کل بار یدک کش از :
 - حداکثر ۸۵۰ کیلوگرم برای مدل‌های موتور بنزینی و دنده دستی
 - حداکثر ۷۵۰ کیلوگرم برای مدل‌های موتور بنزینی و دنده اتوماتیک

سیستم الکتریکی خودرو بار اضافی مربوط به یدک کش را تشخیص می دهد. در نتیجه صدای نشانگر مسیر متفاوت خواهد بود.

فشار باد لاستیک

زمانی که وسیله یدک شده را به خودرو متصل نموده اید، لاستیک ها را تا بیشترین مقدار توصیه شده در حالت سرد و براساس اطلاعات برچسب باد لاستیکها (بر اساس بیشترین وزن بار) باد کنید.

زمانی که لاستیک زاپاس در زیر خودرو می باشد، وسیله ای را یدک نکنید.

زنجیرهای اطمینان

همیشه از زنجیر اطمینان مناسب بین وسیله یدک کش شده و خودرو استفاده کنید. این زنجیرها بایستی به ابزار اتصال وسیله یدک کش شده متصل شود و نباید آن را به سپر و اکسل خودرو متصل نمود. مطمئن شوید که زنجیر به اندازه کافی بلند بوده تا تا در هنگام دور زدن مشکلی بوجود نیاید.

ترمزهای وسیله یدک شده

مطمئن شوید که ترمزهای وسیله یدک کش شده، مطابق با قوانین محلی کشور استفاده کننده، نصب شده باشد.

همچنین بررسی کنید که سایر تجهیزات وسیله یدک کش شده نیز مطابق با قوانین محلی کشور استفاده کننده باشد.

همیشه جلوی چرخ های هر دو وسیله، هم خودرو و هم یدک کش در هنگام پارک کردن مانع قرار داده و آنها را مهار کنید. ترمز دستی یدک کش را بکشید (در صورت تجهیز)، پارک کردن روی سراسیمبی توصیه نمی گردد.

اگر پارک کردن در سراسیمبی اجتناب ناپذیر می باشد، دسته دنده را در وضعیت P (پارک) قرار داده و چرخ های جلو را به سمت کناره خیابان بچرخانید.

ردیاب یدک کش (در صورت تجهیز)

زمانی که با کمک کیت الکتریکی میل بکسل یک خودرو نیشان وسیله ای را یدک می کشید هنگام استفاده از کلید راهنما،

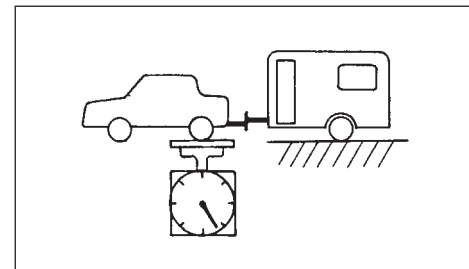

حداکثر وزن ناخالص محور عقب

وزن ناخالص محور عقب نباید بیشتر از میزان وزن ناخالص مجاز محور عقب باشد. (PAW).

عقب - GAMR	مدل گیربکس - مدل موتور
Kg 850	HR16DE-CVT
Kg 935	MR16DDT-MT
Kg 935	MR16DDT-CVT
Kg 850	HRA2DDT-MT

یدک کش بایستی بارگیری کند به طوری که بارهای سنگین روی محور قرار گرفته باشد

حداکثر بار زبانه اتصال

هرگز اجازه ندهید که بار قسمت زبانه اتصال از ۱۰٪ کل بار یدک کش بیشتر شود. اگر بار زبانه اتصال بیش از ۱۰٪ شد، بار را دوباره روی یدک کش مرتب کنید.

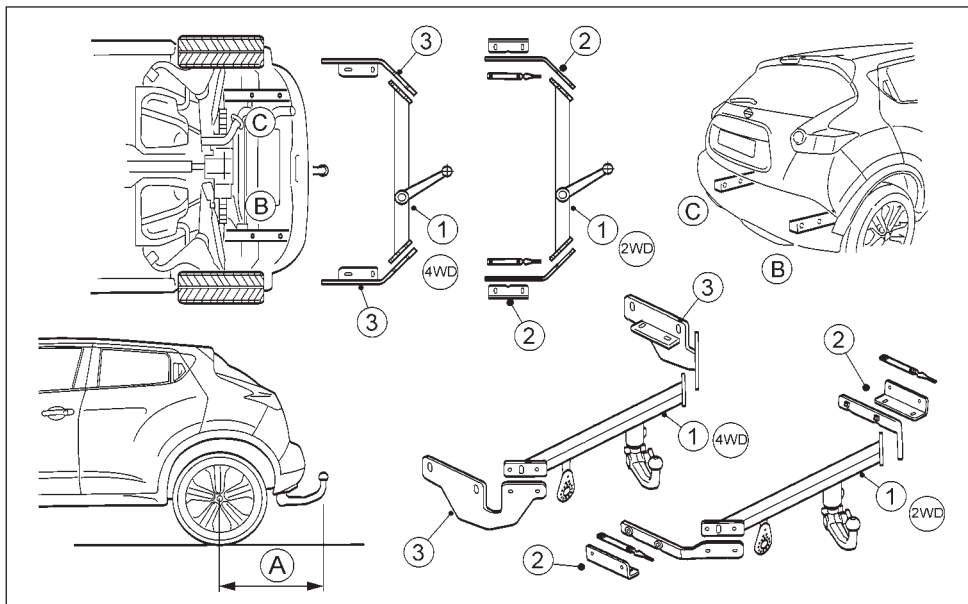

- تمامی قطعات اتصالی مطابق نمونه تصویر نشان داده شده باشد.
- تجهیزات اتصال عقب ۱۰۶۶ A میلیمتر (۴۲ اینچ)
- تمامی دستورالعمل‌های سازندگان تجهیزات اتصال را برای نصب و استفاده مورد نظر قرار دهید.

- نصب ابزار اتصال (برای اروپا)
- توصیه می‌شود در شرایط زیر، ابزار اتصال وسیله یدک کش شده نصب شود:
- حداکثر بار عمودی وارده بر روی ابزار اتصال ۹۸۱ نیوتن (۱۰۰ کیلو گرم، ۲۲۱ پوند)

خودروی شما به گونه ای طراحی شده که بتواند سرنشین یا بار را جا به جا کند. نیشان توصیه می کند از این خودرو جهت یدک کشیدن استفاده نگردد، زیرا این امر باعث ایجاد بار اضافی روی موتور، گیربکس، فرمان، ترمز و دیگر سیستم ها می شود.

هشدار

- در صورتی که موتور کار نمی کند یا در طول رانندگی خاموش شده است، فرمان الکتریکی کار نمی کند. کار کردن با فرمان بسیار دشوار تر است.
 - سیستم موتور فرمان به گونه ایی طراحی شده است که برای کمک به فرمان از پمپ الکتریکی که توسط موتور فعال شده است استفاده می کند.
- اگر موتور متوقف شده، باز هم می توانید خودرو را کنترل کنید. اما به ویژه در پیچ های تند و سرعت های کم، نیروی بیشتری برای چرخاندن فرمان لازم است.

سیستم ترمز دارای دو مدار هیدرولیکی جداگانه است. اگر یکی از مدارها درست کار نکند، شما هنوز دارای قابلیت ترمز کردن در دو چرخ را خواهید داشت. ممکن است هنگامی که پدال ترمز را به آرامی کاملاً تا انتها فشار می‌دهید یک تیک احساس کنید و صدایی بشنوید. این اتفاق نشانگر این نیست که سیستم خوب کار نمی‌کند، بلکه نشان می‌دهد که مکانیزم ترمز به درستی عمل می‌کند.

احتیاط‌های لازم در خصوص سیستم ترمز

ترمزهای به کمک خلاء

بوستر ترمز با استفاده از خلاء موتور به ترمز گرفتن کمک می‌کند. اگر موتور متوقف شود، می‌توانید با فشار دادن پدال ترمز، خودرو را متوقف کنید. اما برای متوقف کردن خودرو، باید فشار بیشتری روی پدال ترمز بیاورید و مسافت ایستادن طولانی‌تر خواهد بود.

اگر موتور روشن نباشد یا در زمان رانندگی خاموش شود، ترمزهای کمکی کار نمی‌کنند و ترمز گرفتن دشوارتر خواهد شد.



هشدار

با موتور خاموش در سرازیری حرکت نکنید.

استفاده از ترمزها

در زمان رانندگی از تکیه دادن پایتان بر روی پدال ترمز، خودداری کنید. این کار باعث گرم شدن بیش از حد ترمزها، ساییدگی سریع‌تر لنت‌های ترمز و افزایش مصرف سوخت می‌شود. برای کمک به کاهش استهلاک ترمز و جلوگیری از گرم شدن بیش از حد ترمزها، قبل از رسیدن به سرازیری یا شیب طولانی، سرعت خودرو را کم کرده و با دنده سنگین حرکت کنید.

اگر ترمزها بیش از حد گرم شوند، عملکرد ترمز را کاهش داده و باعث از دست رفتن کنترل خودرو می‌شوند.

در زمان رانندگی بر روی سطوح لغزنده، هنگام ترمز گرفتن، با شتاب حرکت کردن یا رفتن به دنده پایین‌تر احتیاط کنید. ترمز گرفتن و گاز دادن ناگهانی می‌تواند باعث لیز خوردن چرخ‌ها و در نتیجه تصادف خودرو شود.

ترمزهای خیس

هنگامی که خودرو شسته شده است یا از میان آب عبور کند، ترمزها ممکن است خیس شوند. در نتیجه مسافت ترمز گرفتن شما طولانی‌تر خواهد بود و اتومبیل ممکن است در زمان ترمز گرفتن، به یک طرف کشیده شود برای خشک کردن ترمزها، خودرو را با یک سرعت ایمن برانید و پدال ترمز را به آرامی فشار دهید تا ترمزها گرم شوند.

این کار را تا زمانی که ترمزها به حالت عادی برگردند انجام دهید. تا زمانی که ترمزها درست عمل نمی‌کنند، از رانندگی خودرو با سرعت‌های بالا، خودداری کنید.

ایراد در ترمز دستی

به منظور اطمینان از عملکرد بهینه ترمز در صورتی که عملکرد ترمز دستی ضعیف شده باشد یا کفشک‌ها، کاسه چرخ یا روتورها تعویض شده باشند می‌بایست کفشک‌های ترمز دستی آماده استفاده گردد.

این روش در راهنمای تعمیرات قید گردیده است و توسط نمایندگان قابل اجرا می‌باشد

رانندگی در سربالایی

زمان رانندگی در سربالایی‌ها دقت کنید که ترمز دستی و کلاچ خودرو شما به درستی کار می‌کند. جهت شروع حرکت در سربالایی بعد از روشن کردن خودرو زمانی که ترمز دستی بالا است کلاچ را گرفته (در خودروهای دنده دستی) سپس دنده را در موقعیت حرکت قرار دهید. بعد از آن فشار دادن پدال گاز به آرامی و رها کردن کلاچ (در خودروهای گیربکس دستی)، همزمان ترمز دستی را آزاد کنید.

رانندگی در سربالایی

تأثیر ترمز موتوری می‌تواند در کنترل جهت خودرو در سربالایی کمک کند.

در این حالت زمان حرکت رو به پایین در خودروهای دنده دستی با دنده‌های سنگین‌تر حرکت کنید و در خودروهای CVT بدون تیپ ترونیک با قرار دادن اهرم تعویض بر روی L از دور گرفتن خودرو در سربالایی جلوگیری نمایید و برای خودروهای با تیپ ترونیک با انتخاب دنده‌های پایین‌تر نسبت به شیب جاده شرایط ترمز موتوری را ایجاد نمایید.

کمکی ترمز

زمانی که فشار بر پدال ترمز از حد معینی بیشتر می‌شود، کمکی ترمز فعال شده و نیروی ترمز بیشتری ایجاد می‌کند و بوستر ترمز حتی با نیروی کمی به پدال عمل می‌کند.



هشدار

- سیستم ترمز ضد قفل ABS دستگاه پیشرفته ای می‌باشد اما نمی‌تواند باعث جلوگیری از تصادفات ناشی از روش‌های رانندگی بی احتیاط یا خطرناک جلوگیری کند. این سیستم به حفظ کنترل خودرو در هنگام ترمز گرفتن روی سطوح لغزنده کمک می‌کند. به خاطر داشته باشید که فاصله توقف بر روی سطوح لغزنده حتی با داشتن ABS از سطوح عادی بیشتر خواهد بود. همچنین فاصله توقف ممکن است بر روی جاده‌های ناهموار، شنی، پوشیده از برف یا زمانی که از زنجیر چرخ استفاده می‌کنید بیشتر شود. همیشه فاصله ایمنی را از خودروی جلویی حفظ کنید. در نهایت، راننده مسئول ایمنی سرنشینان است.
- نوع لاستیک و وضعیت آن نیز می‌تواند بر کارایی ترمز تأثیر داشته باشد.

- هنگام تعویض لاستیک‌ها، لاستیک‌هایی با اندازه تعیین شده بر روی هر چهار چرخ نصب کنید.
- در زمان نصب لاستیک زاپاس، اطمینان حاصل کنید که اندازه و نوع آن مطابق با اندازه و نوع مشخص شده در برجسب مشخصات لاستیک‌ها می‌باشد. (به قسمت "مشخصات لاستیک‌ها" در فصل ۹ رجوع کنید).
- برای اطلاعات بیشتر (به قسمت "رینگ‌ها و لاستیک‌ها" در فصل ۸ رجوع کنید).

سیستم ترمز ضد قفل ABS ترمزها را کنترل می‌کند، به طوری که هنگام ترمزهای سخت یا ترمز گرفتن در سطوح لغزنده، چرخ‌ها قفل نمی‌کنند. این سیستم سرعت گردش

هر یک از چرخ‌ها را تشخیص داده و فشار روغن ترمز را به گونه‌ای تغییر می‌دهد که از قفل کردن یا لیز خوردن چرخ‌ها جلوگیری کند. این سیستم با جلوگیری از قفل کردن چرخ‌ها، به راننده در حفظ کنترل فرمان کمک کرده و منحرف شدن و پیچ خوردن خودرو را به حداقل می‌رساند. استفاده از سیستم

پدال ترمز را فشار داده و نگه دارید. پدال ترمز را فشار دهید، اما بالا و پایین نبرید. سیستم ABS به گونه ای عمل خواهد کرد که از قفل کردن چرخ‌ها جلوگیری کند. هنگام رانندگی از روی موانع عبور نکنید.



هشدار

پدال ترمز را بالا و پایین نکنید. این کار باعث افزایش فاصله توقف می‌شود.

ویژگی خود کنترلی

ABS شامل سنسورهای الکترونیکی، پمپ‌های الکتریکی، سولنوئیدهای هیدرولیک و یک کامپیوتر می‌باشد. کامپیوتر دارای ویژگی تشخیص داخلی است که در هر بار که موتور را روشن می‌کنید و خودرو را با سرعت کمی به جلو یا عقب حرکت می‌دهید، سیستم را کنترل می‌کند. هنگامی که خود کنترلی انجام می‌شود، صدایی به گوش رسیده و در پدال ترمز احساس ضربه می‌کنید. این عادی است و نشانگر این است که این سیستم به خوبی کار می‌کند. اگر کامپیوتر وجود عیبی را تشخیص دهد، ABS را خاموش کرده و چراغ هشدار روی صفحه نشانگرها روشن می‌شود.

در این حال سیستم ترمز بطور عادی و بدون کمک سیستم

ضد قفل کار می‌کند. اگر در زمان خود کنترلی طی رانندگی چراغ هشدار ABS روشن شد، سریعاً به نمایندگی مجاز مراجعه کنید.

عملکرد عادی

ABS در سرعت‌های بالای ۵ تا ۱۰ km/h عمل می‌کند. این سرعت بر اساس شرایط جاده تغییر می‌کند.

وقتی که ABS تشخیص می‌دهد که یک یا چند چرخ در حال قفل شدن می‌باشند، فوراً توسط فعال‌کننده، فشار هیدرولیکی را آزاد می‌کند. این عمل شبیه این است که ترمزها با سرعت، بالا و پایین شوند. ممکن است در اینحال ضربه‌هایی را در پدال ترمز احساس کنید، صدایی از زیر درب موتور بشنوید یا ارتعاش‌هایی را در فعال‌کننده احساس کنید. این عادی است و نشانگر این است که ABS به خوبی کار می‌کند. هر چند ضربه‌ها بیانگر این مطلب هستند که شرایط جاده خطرناک است و احتیاط بیشتری هنگام رانندگی لازم است.

هنگامی که خودرو را بدون سرنشین ترک می‌کنید:

- همیشه سوئیچ را از خودرو خارج کنید و آن را همراه خود ببرید، حتی اگر خودرو داخل پارکینگ شخصی باشد.
- تمام شیشه‌ها را ببندید و درها را قفل کنید.
- همیشه خودرو را در جایی پارک کنید که امکان دیدن آن باشد. شب‌ها خودرو را در یک محیط روشن پارک کنید.
- در صورتی که خودروتان به ابزارهای هشداردهنده مجهز شده باشد، از آن حتی برای زمانی که مدت کوتاهی خودرو را ترک می‌کنید استفاده کنید.
- هرگز کودکان و حیوانات اهلی را بدون مراقبت در خودرو رها نکنید.
- هرگز وسایل با ارزش خود را در خودرو قرار ندهید.
- همیشه وسایل با ارزش را با خود همراه داشته باشید.
- مدارک خودرو را داخل خودرو قرار ندهید.
- وسایل خود را روی باربند جا نگذارید. در صورت امکان، آن‌ها را از روی باربند بردارید و در داخل خودرو قرار دهید.
- کلید یدک را در داخل خودرو قرار ندهید

هشدار

- تحت هر شرایط، با احتیاط رانندگی کنید. موقع شتاب گرفتن یا کم کردن سرعت دقت زیادی بعمل آورید. اگر سریع گاز را کم و زیاد کنید، اصطکاک چرخ‌ها کمتر می‌شود.
- هنگام رانندگی در هوای سرد، توجه داشته باشید که فاصله مسافت ترمزگیری تا توقف کامل بیشتر از حالت عادی می‌باشد. لذا می‌بایست نسبت به مسیرهای خشک، زودتر ترمز گرفته شود.
- در جاده‌های لغزنده فاصله خود را با خودرو جلویی بیشتر کنید.
- یخ مرطوب (صفر درجه سانتی گراد و تگرگ)، برف بسیار سرد و یخ می‌تواند لغزنده باشد و رانندگی روی آن‌ها بسیار دشوار است. در این شرایط اصطکاک خودرو بسیار کمتر است. سعی کنید که از رانندگی روی یخ مرطوب خودداری کنید تا جاده نمک پاشی و شن پاشی شود.
- مراقب مکان‌های لغزنده (یخ زده) روی جاده‌ها باشید. این مکان‌ها در قسمت‌های سایه جاده‌های بدون برف دیده می‌شوند. در صورتی که یک تکه یخ جلوی مسیر دیدید، قبل از رسیدن به آن ترمز کنید. سعی کنید وقتی روی یخ هستید ترمز نکرده و از انجام مانورهای ناگهانی خودداری کنید.
- از سیستم کروز کنترل، بر روی سطوح یخ زده استفاده نکنید.
- برف ممکن است باعث حبس کردن گاز خطرناک آگروز در زیر خودرو شود. برف روی لوله آگروز و اطراف خودرو را پاک کنید.

باتری

اگر در هوای بسیار سرد، باتری کاملاً شارژ نشده باشد، ممکن است مایع درون آن یخ زده و به باتری آسیب برساند. برای حفظ حداکثر کارایی باتری، باید مرتباً آن را کنترل کرد. برای کسب جزئیات بیشتر به قسمت "باتری" در فصل ۸ رجوع کنید. مایع خنک‌کننده موتور

اگر لازم است که خودرو را بدون ضد یخ در محیط باز پارک کنید، سیستم خنک‌کننده که شامل پوسته موتور نیز می‌باشد را تخلیه کنید. قبل از استفاده از خودرو دوباره آن‌ها را پر کنید. برای کسب جزئیات بیشتر به قسمت تعویض مایع خنک‌کننده موتور در فصل ۸ رجوع کنید.

تجهیزات لاستیک

۱. اگر روی چرخ‌های جلو یا عقب خودروی خود لاستیک‌های مخصوص برف نصب کرده‌اید، لاستیک‌ها باید در گل، سایز، حدود بار، برند، و نوع (سیم‌دار، تیوپ‌دار، رادیال بدون تیوپ) مانند یکدیگر باشند.
۲. اگر از خودرو در شرایط سخت زمستانی استفاده می‌کنید، باید روی هر چهار چرخ لاستیک مخصوص برف نصب کنید.
۳. برای اصطکاک بیشتر در جاده‌های یخ زده، باید از لاستیک‌های یخ‌شکن استفاده کنید. اما ممکن است استفاده از این لاستیک‌ها در برخی از کشورها ممنوع باشد. قبل از نصب لاستیک‌های یخ‌شکن قوانین کشوری را بررسی کنید.
- قابلیت لغزش و کشش لاستیک‌های یخ‌شکن در سطوح مرطوب یا خشک از لاستیک‌های مخصوص برف بدون یخ‌شکن کمتر است.
۴. در صورت تمایل می‌توانید از زنجیر چرخ استفاده کنید

اطمینان حاصل کنید که سایز آن‌ها متناسب با لاستیک باشد و بر اساس دستورالعمل سازنده زنجیر چرخ نصب شده باشد. سفتی زنجیر چرخ می‌بایستی مطابق آنچه در دستورالعمل کارخانه سازنده قید گردیده تنظیم شود. جهت جلوگیری از ضربه خوردن به گلگیرها و زیر بدنه خودرو، زنجیر چرخ را به نحوی نصب کنید که هیچ قسمتی از آن آزاد نباشد. در صورت امکان بار سنگین با خودرو مجهز به زنجیر چرخ حمل نکنید. ضمناً جهت جلوگیری از حادثه و از دست دادن تعادل خودرو مجهز به زنجیر چرخ، آن را با سرعت آرام برانید.

تجهیزات مخصوص زمستان

توصیه می‌شود که در زمستان موارد زیر را همراه داشته باشید:

- یک برس مویی زبر یا لیسه برای پاک کردن یخ و برف از شیشه‌ها.
- یک تخته صاف و محکم برای قرار دادن زیر جک.
- یک بیلچه برای مواقعی که خودرو درون برف گیر کرده باشد.

ترمز دستی

هنگام پارک کردن در منطقه‌ای که دمای بیرون آن کمتر از صفر درجه 32C درجه F می‌باشد، از ترمز دستی استفاده نکنید تا از یخ زدن آن جلوگیری کنید. برای پارک ایمن:

- دسته دنده را در وضعیت P (پارک) قرار دهید.
- با موانع مطمئن چرخ‌ها را مهار کنید.

محافظت از برابر خوردگی

مواد شیمیایی مورد استفاده برای یخ زدایی سطوح جاده‌ها، دارای اثر خوردگی زیادی هستند. این مواد باعث افزایش سرعت خوردگی و تخریب قطعات زیر بدنه همچون سیستم اگزوز، لوله‌های سوخت و ترمز، کابل‌های ترمز، کف خودرو و گلگیرها می‌شوند.

در زمستان، باید زیر بدنه مرتباً تمیز شود. برای کسب اطلاعات بیشتر به قسمت محافظت از خوردگی در فصل ۷ رجوع کنید.

برای محافظت بیشتر در برابر زنگ زدگی و خوردگی در برخی از مناطق ممکن است لازم باشد با نمایندگی مجاز مشورت کنید.

6 موارد اضطراری

- 6-12 روشن کردن خودرو با باتری کمکی
- 6-14 روشن کردن خودرو با هل دادن
- 6-14 اگر خودرو شما جوش آورد
- 6-15 بکسل کردن خودرو شما
- 6-15 احتیاط های لازم در هنگام بکسل کردن
- 6-16 روش بکسل پیشنهادی نیشان
- 6-2 کلید فلشر هشداردهنده‌ی خطر
- 6-2 پنچر شدن لاستیک
- 6-2 متوقف کردن خودرو
- 6-2 تعویض لاستیک پنچر شده (برای مدل‌های دارای لاستیک زاپاس)
- 6-7 سیستم نظارت بر فشار لاستیک (TPMS)
- 6-8 پنچرگیری لاستیک (برای مدل‌های دارای کیت پنچرگیری اضطراری لاستیک)

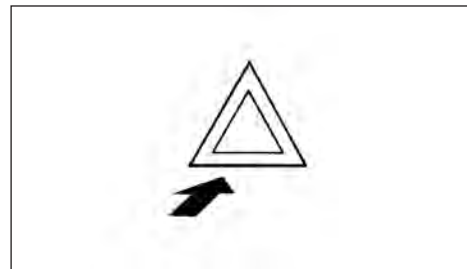

کلید هشدار خطر چشمک‌زن (فلاشر) صرفنظر از موقعیت سوئیچ استارت عمل می‌کند، مگر هنگامی که باتری تخلیه شده باشد. چراغ فلاشر در هنگامی که باید خودرو را در شرایط اضطراری متوقف کرده یا پارک کنید، به منظور هشدار به سایر رانندگان استفاده می‌شود. هنگامی که کلید فلاشر فشار داده می‌شود، کلیه چراغهای راهنمای گردش چشمک خواهند زد. به منظور خاموش کردن فلاشر، مجدداً کلید فلاشر را فشار دهید.

پنچر شدن لاستیک

اگر خودروی شما پنچر شد، طبق دستورالعمل زیر عمل کنید. متوقف کردن خودرو



هشدار

- مطمئن شوید که ترمز دستی را درگیر کرده اید.
 - مطمئن شوید که دنده در حالت R (عقب) قرار دارد (مدل‌های گیربکس دستی MT).
 - مطمئن شوید دنده در حالت P (پارک) قرار دارد (مدل‌های CVT).
 - هرگز وقتی که خودرو در سرازیری یا جاده های یخی و لغزنده قرار دارد، لاستیک ها را تعویض نکنید. این کار خطرناک است.
 - هرگز لاستیک ها را در محل های پرتردد عوض نکنید در این شرایط از امداد جاده‌ای کمک بگیرید.
۱. خودرو را به کنار جاده، جایی که از ترافیک دور باشد منتقل کنید.
 ۲. چراغ های فلاشر را روشن کنید.
 ۳. بروی یک سطح هموار پارک کنید.
 ۴. ترمز دستی را درگیر کنید.
 ۵. دنده را در حالت P (پارک) (مدل CVT) یا R (عقب) (مدل MT) قرار دهید.
 ۶. موتور را خاموش کنید.
 ۷. درب موتور را باز کنید و مثلث شبرنگ را نصب کنید (در صورت تجهیز).

- تا به سایر خودروهای عبوری هشدار دهید.
- تا به پرسنل امداد خودرو در جاده ها علامت دهید که به کمک نیاز دارید.
- از همه سرنشینان بخواهید که از خودرو بیرون رفته و در جای امنی دور از خودروهای عبوری و با فاصله از خودروی شما بایستند.

تعویض لاستیک پنچر

(مدل‌های دارای لاستیک زاپاس)

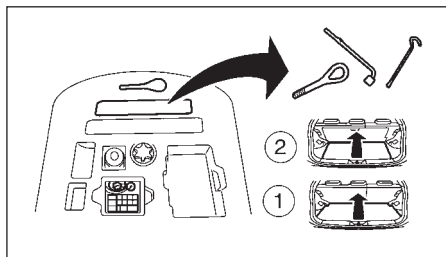

ابزارها (در صورت تجهیز)

- آماده کردن ابزارها و لاستیک زاپاس
- تایر یدک، جک و ابزارها در داخل محفظه بار قرار دارند.
۱. در عقب را باز کنید.
 ۲. پوشش قسمت بار ① را بیرون بیاورید. کاور کف قسمت بار ② را باز کنید.
 ۳. ابزار را بیرون بیاورید.

تذکر

مدل‌های بدون لاستیک زاپاس یک کیت پنچرگیری لاستیک اضطراری دارند، به قسمت پنچرگیری لاستیک (برای مدل‌های دارای کیت پنچرگیری لاستیک اضطراری) جلوتر در همین فصل مراجعه کنید).

لاستیک زاپاس

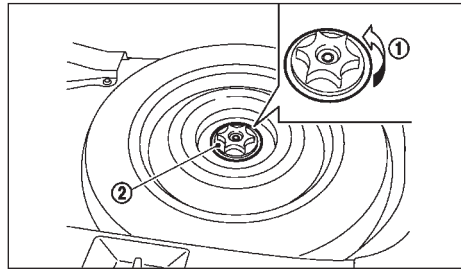
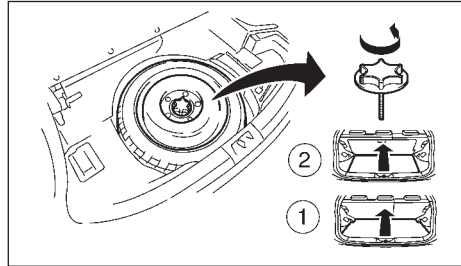

خارج کردن لاستیک زاپاس

- ۱) در عقب را باز کنید.
- ۲) قسمت بار را باز کنید و کف آن را بردارید.
- ۳) پیچ نگه دارنده را ① در جهت عقربه‌های ساعت بچرخانید تا باز شود.
- ۴) لاستیک زاپاس را بردارید. ②

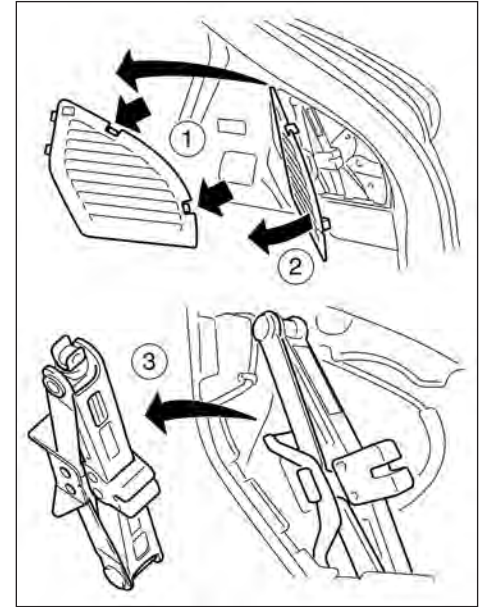

جک (در صورت تجهیز)

آماده کردن جک

- جک در سمت راست قسمت بار قرار گرفته است.
۱. در عقب را باز کنید.
۲. خارها ① را فشار دهید تا کاور جک ② آزاد شود.
۳. بندی که جک را نگه می‌دارد آزاد کنید.
۴. جک را خارج کنید.

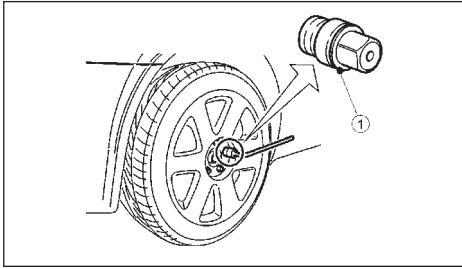

مهره‌های قفل چرخ (در صورت تجهیز)

باز کردن مهره‌های قفل چرخ:

۱. کلید قفل چرخ را (1) داخل مهره قرار دهید.
 ۲. برای باز کردن مهره‌ی قفل چرخ، کلید قفل چرخ را به کمک آچار چرخ در خلاف جهت عقربه‌های ساعت بچرخانید.
- احتیاط
- برای باز کردن مهره‌ها از ابزار سنگین استفاده نکنید.
 - هنگام نصب چرخ، مهره‌های قفل چرخ را مانند قبل سفت کنید. برای جزئیات به بخش نصب لاستیک زاپاس در ادامه‌ی همین فصل رجوع کنید.
- تذکر

- مهره‌ی قفل چرخ یک گد منحصر به فرد دارد. کلید قفل چرخ‌ی که گدی جز گد مهره ندارد نمی‌تواند آن را باز کند. اگر کلیدتان را گم کردید به نمایندگی مجاز نسیان رفته تا کلیدی با همان کد دریافت کنید.

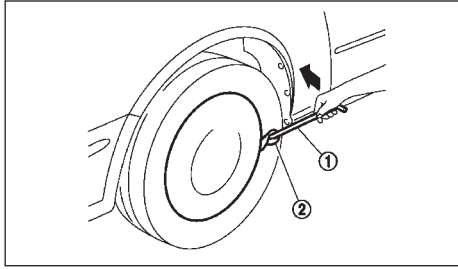

در آوردن کاور لاستیک (در صورت تجهیز)

هشدار ⚠️

- هرگز برای در آوردن کاور لاستیک از دست‌هایتان استفاده نکنید. ممکن است آسیب ببینید.
 - هنگام در آوردن کاور لاستیک مراقب باشید چرا که ممکن است به طور ناگهانی در برود.
- ابتدا بین چرخ و میله‌ی جک پارچه (2) قرار دهید تا از آسیب دیدن چرخ و کاور لاستیک جلوگیری کنید (همانطور که در شکل می‌بینید) و میله‌ی جک را بچرخانید تا کاور لاستیک در بیاید.

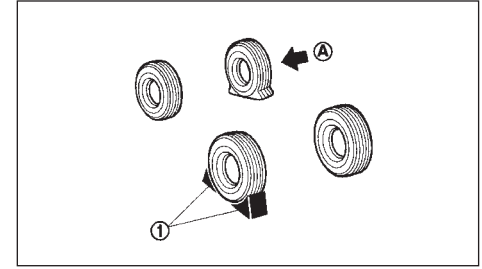

قرار دادن مانع جلوی چرخ‌ها

هشدار ⚠️

حتماً جلوی چرخ مانع مناسبی قرار دهید تا از حرکت خودرو جلوگیری شود. حرکت خودرو ممکن است باعث آسیب دیدن افراد شود.

مواع مناسبی (1) را در جلو و عقب لاستیکی که به صورت ضربدری رو به روی لاستیک پنچر شده A قرار دارد بگذارید تا وقتی که جک را بالا مبرید، خودرو حرکت نکند.

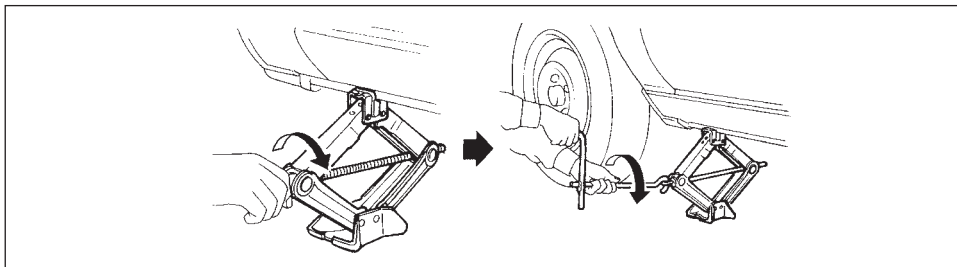

- کد کلید را که بر روی کارتی در صفحه‌ی اطلاعات سری چاپ شده است را یادداشت کرده و در جایی امن و نه داخل خودرو بگذارید.
- وقتی در نمایندگی مجاز نیشان یا تعمیرگاه مجاز خدمات دریافت می‌کنید، مطمئن باشید که کلید قفل در خودرو است. در غیر این صورت قفل چرخ را نمی‌توان باز کرد و نمی‌توانید خدمات دریافت کنید.

بلند کردن خودرو با جک



- حتماً دستورالعمل این قسمت را مطالعه کرده و طبق آن عمل کنید.
- حتماً لیبل احتیاط روی جک را قبل از استفاده مطالعه کنید.
- زیر خودرویی که فقط روی جک قرار دارد نروید.
- هرگز از جکی که متعلق به خودروی شما نیست استفاده نکنید.
- جک خودروی شما برای بالا بردن خودروی شما در زمان تعویض لاستیک طراحی شده است.
- از جک خودروی خود برای بلند کردن دیگر خودروها استفاده نکنید.
- هرگز جهت بالا بردن خودرو با جک، غیر از محل مخصوص اتصال جک با بدنه، از قسمت دیگر خودرو استفاده نکنید.
- هرگز خودرو را بیش از حد لازم بالا نبرید.

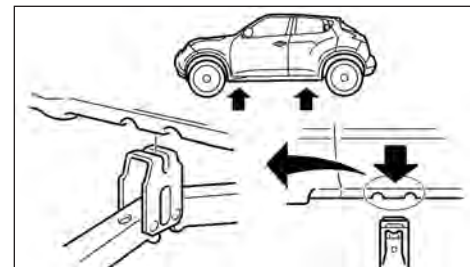

نقاط اتصال جک

- هرگز مانع‌ها را در زیر یا روی جک قرار ندهید.
 - هرگز در حالی که خودرو روی جک است، موتور را روشن نکنید. ممکن است خودرو ناگهان حرکت کرده و باعث بروز تصادف شود.
 - هرگز به سرنشینان اجازه ندهید زمان تعویض لاستیک داخل خودرو بمانند.
 - قبل از بلند کردن ماشین با جک بار آن را خالی کنید.
 - مطمئن شوید که مانع‌های چرخ به صورت ضربدری نسبت به تایر پنچر نصب شده است. به توضیحات قسمت قبل مراجعه شود.
۱. جک را مستقیماً زیر محل مخصوص آن روی بدنه مطابق شکل قرار دهید تا قسمت بالای جک در آن نقطه به خودرو متصل شود.
- جک باید روی سطح زمین محکم و هموار قرار بگیرد.

۲. سر جک را مطابق شکل بین دو شکافی که در نقطه بالایی جک قرار دارد در محل مخصوص قرار دهید.
۳. شیار سر جک را مطابق شکل در محل مخصوص آن روی بدنه قرار دهید.
۴. مهره های چرخ را بترتیب در خلاف جهت عقربه های ساعت توسط آچار چرخ، یک یا دو دور بچرخانید. قبل از اینکه لاستیک از روی زمین بلند شود مهره ها را باز نکنید.

- مدل های مجهز به مهره های قفل شونده (در صورت تجهیز): در صورتیکه چرخ مجهز به مهره قفل چرخ باشد، کلید قفل چرخ را داخل آن نمایید و آن را مطابق با دستورالعمل فوق شل کنید. جهت کسب اطلاعات بیشتر، به "مهره های قفل چرخ (در صورت تجهیز)" در ادامه این بخش مراجعه فرمایید.
۵. با دقت خودرو را بلند کنید تا اندکی فاصله بین زمین و لاستیک ایجاد شود.
۶. برای بالا بردن خودرو، اهرم جک و میله را بدقت با دو دست بگیرید و اهرم جک را بچرخانید.

باز کردن لاستیک

۱. مهره های چرخ را باز کنید.
۲. لاستیک آسیب دیده را باز کنید.

احتیاط:

لاستیک سنگین است، پا های خود را دور از لاستیک قرار دهید و حتماً برای جلوگیری از آسیب دیدن دست ها از دستکش استفاده کنید.

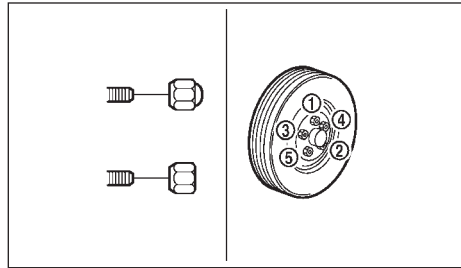

نصب لاستیک زاپاس



هشدار

- هرگز از مهره های چرخ که متعلق به خودروی شما نیست استفاده نکنید. مهره های نامناسب یا بستن نادرست آن ها، ممکن است باعث شل شدن یا باز شدن چرخ شوند و ایجاد حادثه کنند.
 - هرگز روی پیچ و مهره های چرخ، روغن یا گریس نریزید. این کار ممکن است باعث شل شدن مهره های چرخ شود.
 - لاستیک زاپاس نوع T فقط برای مواقع اضطراری طراحی شده است.
۱. گرد و غبار بین چرخ و تویی چرخ را پاک کنید.
 ۲. لاستیک زاپاس را بدقت قرار داده و مهره ها را با انگشتانتان سفت کنید. مطمئن شوید همه مهره ها با سطح چرخ در تماس هستند.

۳. مهره های چرخ را به صورت پشت سرهم مطابق شکل ۱ تا ۵ بار آچار چرخ بیش از دو دور بچرخانید تا سفت شوند.
- مدل های مجهز به مهره قفل چرخ (در صورت تجهیز): پس از محکم کردن مهره قفل چرخ، کلید قفل چرخ را در محل مناسب نگاهداری نمایید.

در اولین فرصت مهره های چرخ را با آچار گشتاور تا گشتاور معین شده برای آن ها سفت کنید.

گشتاور سفت کردن مهره چرخ:

112N.m (80ft-lb, 11kg-m)

مهره های چرخ باید همیشه در گشتاور تعیین شده محکم باشند. توصیه میشود که مهره های چرخ ها را در هر بار سرویس دوره‌ای محکم کنید.



هشدار

مهره های چرخ را پس از ۱۰۰۰km (۶۰۰ مایل) رانندگی مجدداً سفت کنید (همچنین در مواردی مانند تعویض لاستیک پنجره، این کار صورت گیرد).

۴. خودرو را به آرامی پایین بیاورید تا لاستیک با زمین تماس پیدا کند.
۵. مهره ها را به ترتیبی که در شکل نشان داده شده است با آچار چرخ کاملاً سفت کنید.
۶. خودرو را کاملاً پایین بیاورید.
۷. کاور چرخ را نصب کنید (در صورت تجهیز).

جای دادن لاستیک معیوب و ابزارها



هشدار

- اطمینان حاصل کنید که لاستیک، جک و ابزار های مورد استفاده، پس از استفاده در جای مناسبی قرار داده میشوند. این وسایل ممکن است در صورت تصادف یا توقف ناگهانی پرتاب شده و ایجاد خطر کنند.
 - لاستیک زاپاس نوع T فقط برای مواقع اضطراری طراحی شده است.
 - 1. لاستیک معیوب، جک و ابزار مورد استفاده را در فضای مخصوص نگهداری آن ها قرار دهید.
 - 2. جعبه‌ی ابزار و پوشش کف را به جای خود بازگردانید.
 - 3. در عقب را ببندید.
- سیستم نظارت بر فشار لاستیک (TPMS)
(در صورت تجهیز):

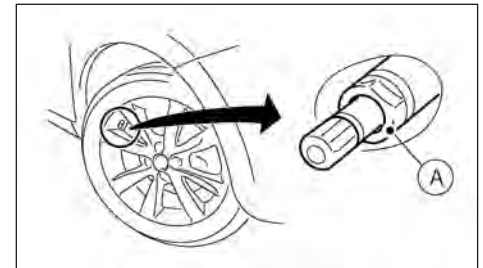

(A) سوپاپ باد لاستیک با حسگر

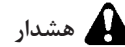

هشدار

- در صورت بروز ایراد در سیستم TPMS (چشمک زدن چراغ هشدار) فوراً به نمایندگی مجاز نیسان یا تعمیرگاه مجاز مراجعه کنید.
- اگر چراغ TPMS حین رانندگی روشن می‌شود:
 - از تکان دادن آبی فرمان جلوگیری کنید.
 - سریع ترمز نکنید.
 - سرعت خودرو را کاهش دهید.
 - در نقطه‌ای امن از جاده کنار بزنید.
 - خودرو را در اسرع وقت متوقف کرده و فشار لاستیک‌ها را بررسی کنید.
- رانندگی کردن با لاستیک‌های کم‌فشار می‌تواند به لاستیک‌ها آسیب جدی وارد کند و آن‌ها را از بین ببرد. ممکن است به خودرو آسیب وارد شود و در نتیجه‌ی آن سرنشینان تصادف کرده و مجروح شوند.
- فشار هر چهار لاستیک را بررسی کنید. فشار لاستیک را به مقدار مورد نظر برای لاستیک خنک که در پلاکارد لاستیک نوشته شده است برسانید. تنظیمات TPMS را ریست کنید. اگر لاستیک‌تان پنجر شد، سریعاً آن را با لاستیک زاپاس تعویض کنید. (برای کسب اطلاع از چگونگی تعویض لاستیک زاپاس به قسمت پنچری لاستیک در فصل ششم مراجعه کنید).
- هنگامی که از لاستیک زاپاس یا لاستیکی استفاده می‌کنید که حسگر TPMS ندارد، سیستم کار نمی‌کند و چراغ هشدار آن به مدت یک دقیقه چشمک می‌زند. پس از یک دقیقه چراغ روشن می‌ماند. برای انداختن لاستیک نو و بررسی سیستم TPMS به نمایندگی مجاز نیسان یا تعمیرگاه مجاز مراجعه کنید.

- تعویض لاستیک‌ها با مدل‌هایی که نیسان تأیید نکرده است می‌تواند بر عملکرد سیستم تأثیر بگذارد.
- برای پنچرگیری موقت لاستیک می‌توانید از درزگیر اضطراری اصلی نیسان یا کالاهای مشابه استفاده کنید. به لاستیک هیچ مایع لاستیک یا درزگیر آبروسول تزریق نکنید، این کار می‌تواند در عملکرد حسگر خلل ایجاد کند.

احتیاط

- اگر خودرو با لاستیک پنچر حرکت کند ممکن است سنسور TPMS آن لاستیک آسیب ببیند.
- ممکن است هنگامی که از زنجیر چرخ استفاده می‌کنید یا لاستیک در برف فرو رفته است TPMS نتواند درست کار کند.
- بر روی پنجره‌ها شیء آهنی قرار ندهید چرا که ممکن است سیگنال‌های دریافتی از سنسور TPMS کاهش پیدا کنند و سیستم خوب کار نکند.
- احتمال دارد برخی دستگاه‌ها یا فرستنده‌ها به صورت موقت با سیستم تداخل پیدا کنند و باعث روشن شدن چراغ هشدار شوند. برخی مثال‌ها در زیر می‌آیند:
 - هنگامی که دستگاه‌ها یا تسهیلاتی نزدیک خودرو قرار دارند که از فرکانس‌های نزدیک استفاده می‌کنند.
 - هنگامی که فرستنده‌ای تنظیم شده بر فرکانس‌های مشابه در نزدیکی یا درون خودرو فعال باشد.
 - اگر کامپیوتر یا تبدیل برق DC به AC در نزدیکی یا درون خودرو کار کند.

- اگر دستگاه‌هایی که نويز الكترونيكي مي‌فرستند به باتري ۱۲ ولت خودرو متصل شده باشند.
- هنگام تنظيم فشار لاستيك‌ها هرگز سوپاپ‌ها را خم نكنيد.
- سوپاپ‌هاي مخصوص آلومينيومي براي به كار رفتن در سنسورها استفاده شده‌اند. سنسور TPMS با يك مهره روي لاستيك‌ها سفت شده است. مهره بايد به صورت صحيح در گشتاور $0.5 \pm 7.5 \text{ N}\cdot\text{m}$ تنظيم شوند. اگر سنسور را محكم‌تر از حد ببنديد احتمال دارد دهانه‌ي فلزي سنسور آسیب ببيند. اگر سنسور را شل ببنديد احتمال نشت هوا وجود دارد.
- از سربوش‌هاي سوپاپ اصلي نيسان استفاده كنيد كه با تنظيمات كارخانه هم‌خوان باشد.
- از سربوش‌هاي سوپاپ فلزي استفاده نكنيد.
- سربوش سوپاپ را درست ببنديد. بدون سربوش ممكن است سوپاپ و سنسورها آسیب ببينند.
- هنگام نگهداري از چرخ‌ها يا تعويض لاستيك‌هاي مختلف به سنسورها آسیب نزنيد.
- واشر و دهانه‌ي سنسور را هنگام تعويض لاستيك عوض كنيد. پس از جدا شدن دهانه‌ي سنسور قابل استفاده نيست و بايد جايگزين گردد. سنسورهاي TPMS را مي‌توان دوباره استفاده كرد.

- هنگام استفاده از تجهيزات تنظيم فشار لاستيك با تيوب هوای سفت احتیاط كنيد چرا كه قدرت اهرم وارد شده توسط لوله‌ي بلند مي‌تواند به سيستم سوپاپ آسیب وارد كند.
- سيستم پايش فشار باد تاير (TPMS) فشار باد تاير چهار چرخ را به استثنای لاستيك يدك پايش مي‌نمايد. زمانيكه چراغ نشانگر اين سيستم پشت آمپر روشن شود، يك لاستيك يا بيشتر فشار باد بسيار پايين تر از حد مطلوب دارند. در صورتيكه خودرو با فشار باد تاير پايين رانديگي شود، اين سيستم فعال خواهد شد و چراغ نشانگر مربوطه روشن باقي خواهد ماند. اين سيستم فقط زماني غير فعال خواهد شد كه فشار باد تاير تصحيح گردد و خودرو با سرعت بيش از ۲۵ كيلومتر بر ساعت (۱۶ MPH) رانديگي شود. جهت كسب اطلاعات بيشتر در ارتباط با سيستم پايش فشار باد تاير، به "سيستم پايش فشار باد تاير (TPMS) (در صورت تجهيز)" ذيل بخش "۵. استارت و رانديگي" مراجعه فرماييد.
- پنچرگيري لاستيك (براي مدل‌هاي داراي كيت پنچرگيري لاستيك اضطراري)
- به جاي لاستيك زاپاس خودروي شما به كيت پنچرگيري لاستيك اضطراري مجهز است. از اين وسيله بايد براي گرفتن موقتي پنچري‌هاي كوچك استفاده كنيد. پس از استفاده از كيت پنچرگيري به نمايندگي مجاز نيسان يا تعميرگاه مجاز مراجعه كنيد تا لاستيك شما بررسي شود و تا تعمير شده يا جايگزين گردد.

احتياط

- نيسان توصيه مي‌كند فقط از درزگير لاستيك اصلي نيسان كه با خودرو در اختيارتان قرار گرفته است استفاده كنيد. استفاده از درزگيرهاي متفرقه مي‌تواند به سوپاپ آسیب وارد كند و باعث شود فشار لاستيك کاهش يابد.
- از كيت وسيله‌ي خودتان براي پنچرگيري لاستيك ماشين‌هاي ديگر استفاده نكنيد.
- از اين وسيله فقط براي باد كردن و بررسي فشار لاستيك استفاده كنيد.
- تنها از برق ۱۲ ولت براي كيت استفاده كنيد.
- كيت را از تماس با آب و گردوخاك حفظ كنيد.
- كيت را باز نكنيد و به آن دست نزنيد.
- كيت را در معرض جريان برق قرار ندهيد.
- تحت شرايط زير از كيت پنچرگيري لاستيك اضطراري استفاده نكنيد. با نمايندگي مجاز نيسان، تعميرگاه مجاز يا تعميركاران امداد جاده‌اي تماس بگيريد.
- در شرايطي كه تاريخ انقضای درزگير گذشته است (بر روي ليبلي كه به بطري جسيبه درج شده است).
- هنگامی كه پنچری يا شكاف ايجاد شده در لاستيك ۶ ميلي‌متر يا بيشتر باشد.
- هنگامی كه کنار (ديواره) لاستيك آسیب ديده است.
- هنگامی كه پس از پنچر شدن فاصله‌ي زيادی را با ماشين رفته‌ايد و باد لاستيك بسيار كم شده است.
- وقتی لاستيك از رينگ در آمده باشد.
- هنگامی كه رينگ آسیب ديده باشد.
- وقتی بيش از يك لاستيك پنچر شده است.

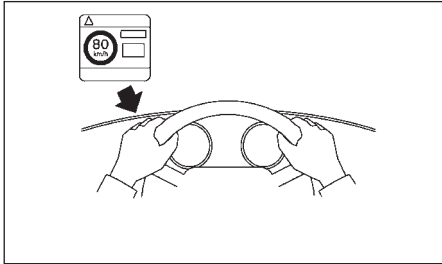

۱. برچسب محدودکننده‌ی سرعت را از کمپرسور بکنید و در جایی قرار دهید که راننده بتواند آن را ببیند.

احتیاط

برچسب را روی پد فرمان، سرعت‌سنج، یا چراغ‌های هشدار نچسبانید.

قبل از استفاده از کیت پنچرگیری لاستیک اضطراری

- اگر شیء خارجی (مثلاً پیچ با میخ) در لاستیک فرو رفته است آن را از لاستیک بیرون نکشید.
- تاریخ انقضای درزگیر (نوشته شده بر روی لیبل روی بطری) را بررسی کنید.

پنچرگیری



هشدار

هنگام استفاده از کیت پنچرگیری لاستیک اضطراری به توصیه‌های زیر عمل کنید.

- بلعیدن این مواد بسیار خطرناک است. فوراً تا می‌توانید آب بنوشید و به دکتر مراجعه کنید.
- اگر مواد با پوست یا چشم تماس پیدا کرد محل را با آب فراوان به خوبی بشویید. اگر هنوز احساس ناراحتی می‌کنید به دکتر مراجعه کنید.
- مواد پنچرگیری را دور از دسترس کودکان قرار دهید.

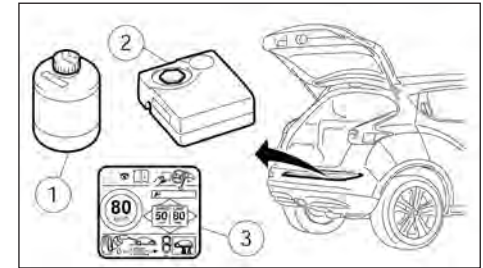

آماده کردن کیت پنچرگیری لاستیک اضطراری
کیت را از قسمت بار خارج کنید. کیت شامل این موارد است:

- ۱ بطری درزگیر
- ۲ کمپرسور هوا
- ۳ برچسب محدود کردن سرعت

تذکر

به طور استاندارد خودروهایی که این کیت را دارند جک و لاستیک زاپاس ندارند. می‌توانید این ابزار را از فروشندگان تهیه کنید، با نمایندگی مجاز نیسان یا تعمیرگاه مجاز تماس بگیرید. برای دیدن جزئیات کار با جک و لاستیک زاپاس به قسمت قبل‌تر در همین فصل رجوع کنید.

۷. فشار لاستیک را از پلاکارد کنار راننده چک کنید.

تذکر

پلمپ بطری را دست نزنید. پیچ کردن بطری روی کمپرسور هوا پلمپ بطری را باز می‌کند.

۴. بطری را در جهت عقربه‌های ساعت روی پیچ نگه‌دارنده‌ی کمپرسور بچرخانید.

۵. در سوپاپ لاستیک پنجر را باز کنید

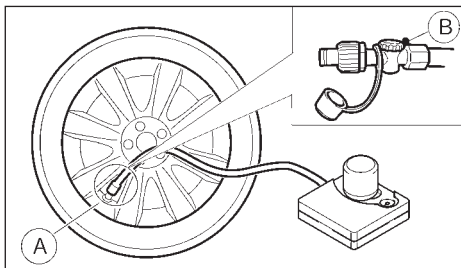

۶. تیوب هوای (A) کمپرسور را به سوپاپ لاستیک پیچ کنید. مطمئن شوید که کمپرسور هوا خاموش است و سوپاپ آزاد کردن فشار (B) بسته است. حالا وسیله را به برق بزنید.

احتیاط

اتصال ناقص بین شلنگ و سوپاپ لاستیک منجر به نشت هوا و دررفتن درزگیر می‌شود.

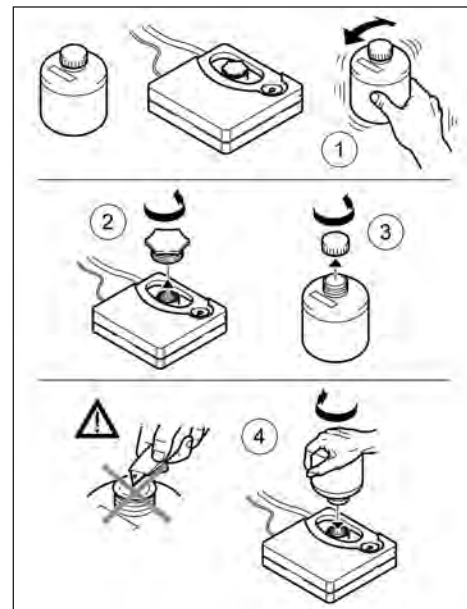

۲. شیلنگ و سیم برق را از کمپروسر بردارید. در نارنجی رنگ

نگه‌دارنده‌ی بطری روی کمپرسور هوا را باز کنید.

۳. در بطری پنجرگیری را باز کنید.



۹. سوپاپ رها کردن فشار را ببندید، کمپرسور هوا را خاموش کنید و شلنگ باد را خارج کنید.
۱۰. پس از یک دقیقه گذشتن از مرحله‌ی ۹ فوراً با خودرو مسیر ۱۰ کیلومتر (۶ مایل) را ظرف ده دقیقه با سرعت ۸۰ کیلومتر بر ساعت (۵۰ MPH) یا کمتر (اگر جاده اجازه می‌دهد) رانندگی کنید.
۱۱. پس از ده دقیقه یا ۱۰ کیلومتر (۶ مایل)، تیوب هوا را روی سوپاپ لاستیک قرار دهید و سوپاپ رها کردن فشار را باز کنید تا فشار لاستیک را اندازه بگیرید.

• کنار لاستیک آسیب‌دیده‌ای که در حال باد شدن است نایستید چرا که ممکن است شلنگ دربرود. اگر شکاف یا فرورفتگی در لاستیک مشاهده کردید کمپرسور را به سرعت خاموش کنید.

اگر فشار لاستیک ظرف ۱۰ دقیقه به حد مطلوب نرسد احتمال می‌رود به آن آسیب وارد شود و با این کیت نمی‌توان پنچری آن را گرفت. با نمایندگی مجاز نیشان یا نمایندگی مجاز تماس بگیرید.

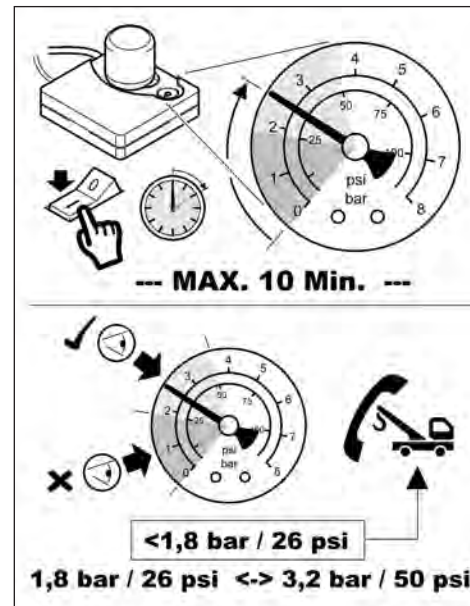

۸. دکمه‌ی استارت را در وضعیت ACC قرار دهید، کمپرسور را روشن کنید و سوپاپ آزاد کردن فشار را باز کنید تا فشار لاستیک به حد مطلوب برسد.
- احتیاط**
- برای بیشتر از ۱۰ دقیقه از کمپرسور استفاده نکنید.

روشن کردن خودرو با باتری کمکی



هشدار

اگر فشار لاستیک کم نشده است پنچرگیری موقت شما به پایان رسیده است.

تذکر

- اگر فشار لاستیک از حد مطلوب کمتر از دوباره از مرحله ی ۸ تکرار کنید.
- اگر فشار باز هم کم شد یا کمتر از 130 kPa (۱.۳ بار، 19 PSI) است لاستیک با این کیت تعمیر نمی‌شود. با نمایندگی مجاز نیسان یا تعمیرگاه مجاز تماس بگیرید.

پس از پنچرگیری

فورا به نمایندگی مجاز نیسان یا تعمیرگاه مجاز مراجعه کنید تا لاستیک شما را بررسی و تعویض کنند و همچنین به شما بطری درزگیر و شیلنگ جدید بدهند.

تذکر

- برای مدل‌های دارای توقف/استارت از باتری مخصوصی استفاده کنید که ظرفیت شارژ-دیسشارژ بیشتر و همچنین طول عمر بیشتری دارد. برای سیستم توقف/استارت حتماً از باتری مخصوص استفاده کنید، اگر از باتری دیگری استفاده کنید احتمال دارد باتری زود خالی شده یا سیستم توقف/استارت دچار مشکل می‌شود. توصیه می‌شود برای باتری از قطعات اصلی نیسان استفاده کنید. برای اطلاعات بیشتر با نمایندگی مجاز نیسان یا تعمیرگاه مجاز تماس بگیرید.
- برای مدل‌های دارای توقف/استارت احتمال دارد پس از جایگزین کردن باتری یا پس از گذشت مدت طولانی از قطع بودن اتصال باتری، فعال شدن توقف/استارت بیشتر طول بکشد.
- استفاده نادرست از باتری کمکی می‌تواند باعث انفجار باتری گردد. انفجار باتری ممکن است منجر به جراحت عمیق یا مرگ شود. همچنین ممکن است به خودرو آسیب بزند. حتماً دستور العمل‌های این فصل را اجرا کنید.
- گاز منفجر شونده هیدروژن همیشه اطراف باتری وجود دارد. هرگونه شعله یا جرقه ای را دور از باتری نگه دارید.
- همیشه از محافظ چشم مناسب استفاده کنید و حلقه، دست بند و هرگونه جواهری را هنگام کارکردن از باتری دور نگه دارید.
- هرگز در زمان استفاده از باتری کمکی روی آن خم نشوید.
- هرگز اجازه ندهید اسید باتری با چشمان، پوست، لباس‌های شما یا سطوح رنگ شده خودرو تماس پیدا کند. اسید باتری، اسید سولفوریک خورنده است که می‌تواند باعث سوختگی شدید شود. اگر سیال با چیزی تماس پیدا کرد سطح تماس را با مقدار زیادی آب بشویید.
- باتری را دور از دسترس اطفال نگه دارید.
- باتری کمکی باید ولتاژی در حدود ۱۲ ولت داشته باشد. استفاده از باتری با ولتاژ نامناسب به خودروی شما آسیب می‌رساند.
- هرگز تلاش نکنید از باتری کمکی برای راه اندازی باتری یخ زده استفاده کنید. باتری یخ زده می‌تواند منفجر شده و آسیب جدی ایجاد کند.

۴. تمام سیستم های الکتریکی غیر ضروری را خاموش کنید (چراغ های جلو، بخاری، کولر و غیره).
۵. دکمه استارت را در وضعیت LOCK قرار دهید.
۶. پوشش سر های باتری را (در صورت تجهیز) بردارید.
۷. باتری را با یک پارچه نمناک بپوشانید تا خطر انفجار کاهش یابد.
۸. کابل های باتری کمکی را مطابق شکل وصل کنید (④، ③، ②، ①).

احتیاط:

- همیشه مثبت را به مثبت و منفی را به منفی، نه به منفی باتری وصل کنید.
- اطمینان حاصل کنید که کابل های باتری کمکی با قسمت های متحرک موتور تماس پیدا نکنند.
- اطمینان حاصل کنید که گیره های کابل های باتری کمکی با هیچ گونه فلزی تماس ندارند.
- ۹. موتور خودروی کمکی (B) را روشن کرده و اجازه دهید چند دقیقه کار کند.
- ۱۰. پدال گاز خودروی کمکی را تا دور ۲۰۰۰ rpm فشار دهید.
- ۱۱. موتور خودروی اصلی (A) را به صورت معمول روشن کنید.

احتیاط

هرگز موتور استارت را بیش از ۱۰ ثانیه درگیر نگه ندارید. اگر موتور روشن نشد، دکمه استارت را در وضعیت LOCK قرار دهید و حداقل ۱۰ ثانیه صبر کنید سپس مجدداً استارت بزنید.

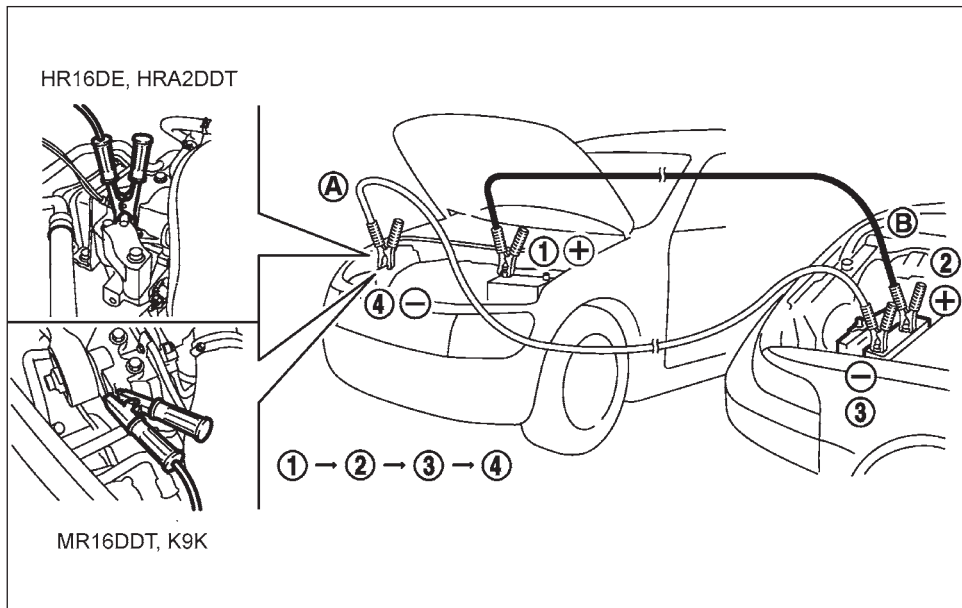

۲. ترمز دستی را درگیر کنید.
۳. دنده را در حالت (P) پارک (مدل CVT) یا (عقب R) (مدل های دستی) قرار دهید.

۱. اگر باتری کمکی در یک خودروی دیگر (B) است، دو خودروی (A) و (B) را مطابق شکل روبروی هم قرار دهید تا باتری ها تا حد ممکن نزدیک هم قرار بگیرند.

احتیاط:

اگر شارژر باتری خودروی (A) که مجهز به سیستم کلید هوشمند است خالی شود، نمی توان دکمه استارت را در وضعیت قفل قرار داد و اگر فرمان قفل شده باشد نمی توانید آن را تکان دهید. قبل از چرخاندن دکمه استارت و آزاد کردن قفل فرمان کابل ها را به خودروی بوست کننده (B) وصل کنید.

روشن کردن خودرو با هل دادن

هیچ وقت سعی نکنید موتور خودرو را با هل دادن روشن کنید.
احتیاط:

- مدل گیربکس CVT با هل دادن روشن نمی شود. تلاش برای اینکار ممکن است به سیستم گیربکس آسیب برساند.
- مدل مجهز به کاتالیست سه راهی را نباید با هل دادن روشن کنید. تلاش برای اینکار ممکن است به کاتالیست سه راهی آسیب بزند.
- هرگز سعی نکنید که خودرو را با بکسل کردن روشن کنید. وقتی که موتور روشن می شود، تکان ناگهانی خودرو ممکن است باعث تصادف آن با خودروی بکسل کننده شود.
- مدل های دارای سیستم توقف/استارت را نمی توان با هل دادن روشن کرد.

۱۲. پس از اینکه موتور روشن شد، کابل های باتری کمکی را بدقت و بر عکس ترتیبی که وصل کرده بودید، (۱)، (۲)، (۳)، (۴) جدا کنید.
۱۳. پارچه را بردارید و دور بیاندازید چون ممکن است آغشته به اسید خورنده باشد.
۱۴. پوشش سر های باتری را مجدداً سر جای خود قرار دهید.



هشدار

- اگر خودروی شما جوش آورد به رانندگی ادامه ندهید. این کار ممکن است باعث از کار افتادن موتور یا آتش گرفتن خودرو شود.
- اگر بخار از سمت موتور بیرون می آید، به هیچ وجه در موتور را باز نکنید.
- هرگز در رادیاتور را در زمانی که موتور داغ است باز نکنید. این کار باعث می شود آب داغ و پرفشار به بیرون پاشیده و جراحت و سوختگی جدی ایجاد شود.
- اگر از خودرو بخار بیرون می آید، دور از خودرو بایستید تا از سوختگی در امان بمانید.
- فن خنک کننده موتور هر زمان که دمای مایع خنک کن از حد معینی بیشتر شود، روشن خواهد شد.
- دقت کنید که دست ها، مو، لباس یا جواهرات شما با فن خنک کننده یا تسمه ها تماس نداشته و بین آن گیر نکند.

اگر خودروی شما جوش آورد (درجه حرارت بالا در نمایشگر پشت آمپرها نشان داده می شود)، یا اگر احساس میکنید قدرت موتور کم شده است یا صدای غیر عادی به گوشتان رسید، مراحل زیر را انجام دهید:

۱. خودرو را به کنار جاده و دور از ترافیک منتقل کنید.
۲. فلاشر ها را روشن کنید.
۳. ترمز دستی را درگیر کنید.

بکسل کردن خودرو شما

خودرو را باید مطابق ضوابط و مقررات کشور بکسل کنید. استفاده از تجهیزات نامناسب برای بکسل کردن، به خودرو آسیب می‌رساند. نیشان پیشنهاد می‌کند که برای اطمینان از درستی روش بکسل کردن و جلوگیری از تصادف، از پرسنل متخصص امداد خودرو در جاده‌ها بخواهید که خودروی شما را بکسل کنند. توصیه می‌شود که پرسنل متخصص امداد خودرو در جاده‌ها احتیاط‌های زیر را به دقت مطالعه کنند.

احتیاط‌های لازم در هنگام بکسل کردن

- همواره پیش از بکسل کردن زنجیر ایمنی را وصل کنید.
- قبل از بکسل کردن اطمینان حاصل کنید که جعبه دنده، سیستم فرمان و سیستم انتقال نیرو کار می‌کنند. اگر یکی از قسمت‌ها آسیب دیده بود، خودرو را با استفاده از خودرو بر یا گاری مخصوص بکسل حمل کنید (در مدل‌های 2WD).
- نیشان پیشنهاد می‌کند که خودرو را در وضعیتی که چرخ‌های محرک (جلو) آن از زمین بلند شده‌اند، بکسل کنید (در مدل‌های 2WD).
- هرگز مدل 4WD/AWD را بوسیله خودرو دیگر یدک نکشید و خودرو را با استفاده از خودرو بر (کفی) حمل کنید.



هشدار

پیش از برداشتن در خنک‌کننده‌ی موتور و برای جلوگیری از خطر و سوختگی، در را با پارچه بیوشانید، آن را کمی باز کنید و صبر کنید تا بخار خارج شود. سریعاً جهت بازدید و در صورت نیاز تعمیر، به نمایندگی مراجعه کنید.

۴. دنده را به حالت (P) پارک (مدل CVT) یا به حالت N خلاص درآورید.

موتور را خاموش نکنید.

۵. همه شیشه‌ها را باز کنید.

۶. کولر (در صورت تجهیز) را خاموش کنید و کنترل دما را در وضعیت حداکثر گرما قرار دهید و درجه فن را نیز روی بالاترین سرعت قرار دهید.

۷. از خودرو خارج شوید.

۸. قبل از باز کردن در موتور یک بازرسی ظاهری انجام داده و به صدای بخار خروجی از رادیاتور گوش کنید. صبر کنید تا همه بخار و مایع خنک‌کننده خارج شود و سپس کارت‌ان را انجام دهید.

۹. در موتور را باز کنید.

۱۰. فن خنک‌کننده را بازرسی کنید که کار کند.

۱۱. رادیاتور و لوله‌های آن را بازرسی کنید که نشتی نداشته باشد.

اگر فن خنک‌کننده کار نکرد، یا مایع خنک‌کننده نشتی داشت، موتور را خاموش کنید.

۱۲. پس از خنک شدن موتور، سطح مایع خنک‌کننده را در مخزن آن چک کنید. به هیچ وجه در رادیاتور (در صورت تجهیز) را باز نکنید.

۱۳. در صورت لزوم مقداری مایع خنک‌کننده به مخزن اضافه کنید.

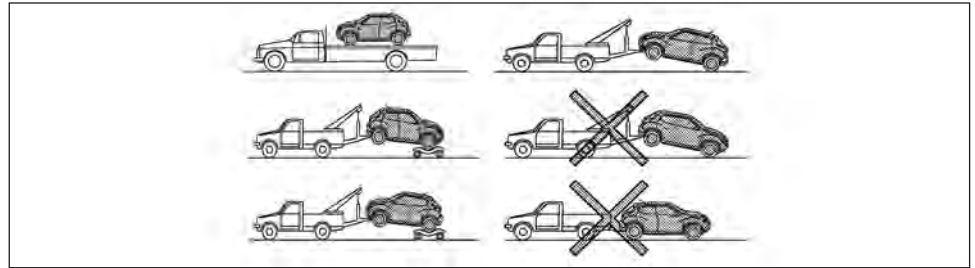

مدل های دو چرخ محرک

روش بکسل پیشنهادی نیسان

بکسل کردن مدل دو چرخ محرک 2WD

نیسان پیشنهاد می کند در مواقعی که امکان حمل با خودروبر(کفی) نیست، از چرخ های مخصوص بکسل برای بکسل کردن خودرو استفاده کنید (مطابق شکل)

احتیاط:

- همیشه هنگامی که چرخ های عقب روی زمین قرار دارند و از بارکش استفاده نمی کنید ترمز دستی را غیرفعال کنید.

چرخ های عقب روی زمین:

۱. دکمه ی استارت را در وضعیت ACC یا ON قرار دهید (مدل های دارای سیستم کلید هوشمند) یا آن را در حالت OFF قرار دهید (مدل های بدون سیستم کلید هوشمند).
۲. دنده را در وضعیت خلاص قرار دهید.
۳. ترمز دستی را غیرفعال کنید.
۴. هنگام بکسل کردن از زنجیرهای ایمنی استفاده کنید.

- هرگز مدل گیربکس CVT را با چرخ های جلو که روی زمین هستند، بکسل نکنید. این کار باعث آسیب جدی و پرهزینه به سیستم گیربکس می شود. اگر لازم است که خودرو را بکسل کنید، از چرخ های مخصوص بکسل یا خودرو بر (کفی) استفاده کنید.

- هنگامی که چرخ های جلو را بر بارکش بکسل کردن گذاشته اید: دکمه ی استارت را در وضعیت ACC یا ON قرار دهید (مدل های دارای سیستم کلید هوشمند) یا آن را در حالت OFF قرار دهید (مدل های بدون سیستم کلید هوشمند)، فرمان را با طناب ببندید. دنده را در وضعیت خلاص قرار دهید.

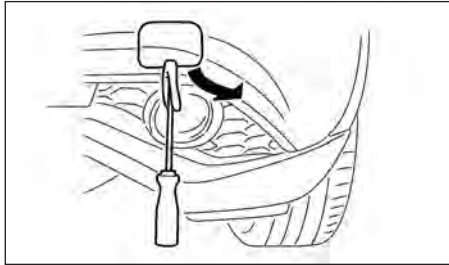

جلو

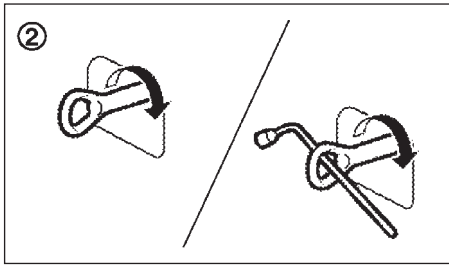

جلو

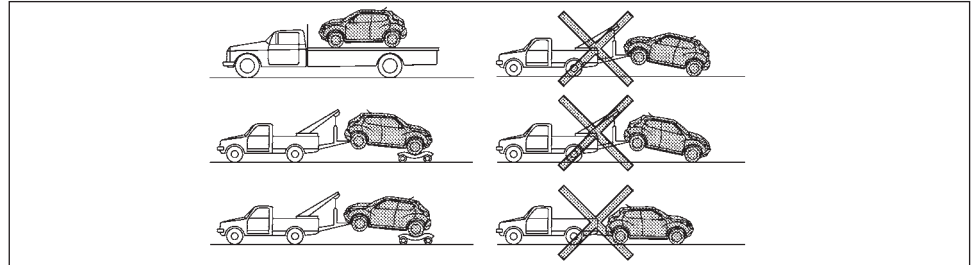

مدل های چهار چرخ محرک

بکسل کردن مدل 4WD

نیسان پیشنهاد می کند در مواقعی که امکان حمل با خودروبر (کفی) نباشد، از چرخ های مخصوص بکسل برای بکسل کردن خودرو استفاده کنید (مطابق شکل).
احتیاط:

هرگز مدل 4WD را بوسیله خودرو دیگر یدک نکشید و خودرو را با استفاده از خودرو بر (کفی) حمل کنید.

آزاد کردن خودروی گیر کرده



هشدار

- هرگز به کسی اجازه ندهید هنگام کشیدن خودرو نزدیک مسیر بایستند.
- هرگز لاستیک ها را با سرعت زیاد نچرخانید. اینکار باعث ترکیدن آن ها و آسیب جدی می شود. ممکن است قسمت هایی از خودرو نیز بیش از حد گرم شده و آسیب ببیند.

وقتی لاستیک های خودروی شما در ماسه، برف یا گل گیر کرده اند و خودرو نمی تواند بدون کشیدن آزاد شود، از قلاب بکسل استفاده کنید.

• فقط از قلاب بکسل استفاده کنید. از متصل نمودن ابزارهای بکسل به قسمت های دیگر بدنه خودرو خودداری کنید. در غیر این صورت ممکن است بدنه ی خودرو آسیب ببیند.

• از قلاب بکسل فقط جهت آزاد کردن خودرو استفاد کنید. هرگز خودرو دیگر را تنها با استفاده از قلاب، بکسل نکنید.

• هنگام کشیدن و آزاد کردن خودروی گیر افتاده، قلاب بکسل تحت فشار بسیار زیادی هستند. همیشه وسایل مخصوص کشیدن را در جهت مستقیم بکشید. هرگز قلاب بکسل را به صورت مایل نکشید.

① با ابزار مناسب درپوش قلاب را بردارید.

② مطابق شکل قلاب را در محل خود روی سپر جلو نصب نمایید (قلاب کنار ابزارهای جک قرار گرفته است).

پس از استفاده اطمینان حاصل کنید که قلاب بکسل به خوبی در قسمت مخصوص نگهداری، محکم شده است.

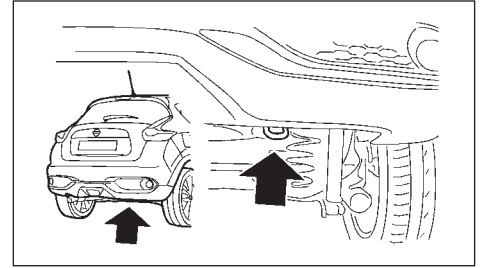

عقب

عقب:

برای مدل‌های 4WD: قلاب عقب به عنوان قلاب بکسل طراحی شده است.
برای مدل‌های 2WD: از قلاب عقب برای کشیدن خودروی دیگر استفاده نکنید.

7 ظاهر خودرو و مراقبت از آن

7-4	خوشبوکننده‌های هوا	7-2	تمیز کردن بیرون خودرو
7-4	زیرپاینها	7-2	شستشو
7-4	شیشه	7-2	لکه‌گیری
7-4	کمربند ایمنی	7-2	واکس زدن
7-5	حفاظت از خوردگی	7-3	شستشوی شیشه
7-5	متداولترین عوامل دخیل در خوردگی خودرو	7-3	زیر بدنه
7-5	عوامل محیطی تأثیرگذار بر نرخ خوردگی	7-3	چرخها
7-5	حفاظت از خودرو در مقابل خوردگی	7-3	رینگ‌های آلومینیومی
		7-3	قطعات کرومی
		7-3	تمیز کردن داخل خودرو

به منظور حفظ ظاهر خودرو، مهم است که از آن به خوبی مراقبت کنید.

در صورت امکان، خودروی خود را در داخل پارکینگ یا در محوطه‌ای سرپوشیده پارک کنید تا احتمال آسیب دیدن رنگ سطح خودرو را به حداقل برسانید.

در صورتی که لازم باشد خودرو را بیرون پارک کنید، در زیر سایه آن را پارک کرده یا با کاور بدنه از آن محافظت کنید. دقت کنید که در هنگام کشیدن یا برداشتن کاور بدنه رنگ سطح را خراش ندهید.

احتیاط

از شستشوی خودکار ماشین برای مدل های NISMO استفاده نکنید؛ در این صورت، احتمال خسارت به بادگیرهای عقب وجود دارد.

شستشو

در موارد زیر خودروی خود را در سریعترین زمان ممکن بشویید تا از رنگ سطح محافظت کنید.

- پس از باران، که ممکن است باعث آسیب‌های سطحی رنگ در نتیجه باران اسیدی شود.
 - پس از رانندگی بر روی جاده‌های ساحلی که ممکن است باعث زنگ‌زدگی ناشی از بادهای دریایی شود.
 - هنگامی که آلایندگی‌هایی مانند دوده، فضله پرندگان، شیره درخت، ذرات فلزی یا حشرات بر روی سطح رنگ قرار گیرند.
 - هنگامی که گرد و غبار یا گل و لای بر روی سطح رنگ تشکیل شود.
۱. سطح خودرو را با یک اسفنج مرطوب و آب فراوان بشویید.

۲. سطح خودرو را به آرامی و کامل با استفاده از یک صابون ملایم یا شامپوی مخصوص شستشوی خودرو مخلوط شده با آب تمیز، ولرم (هرگز داغ نباشد) بشویید.

احتیاط

- خودرو را با صابون خانگی قوی، شوینده‌های شیمیایی قوی، بنزین یا حلال نشویید.
 - خودرو را در مقابل نور مستقیم خورشید یا در هنگامی که بدنه خودرو داغ است نشویید، زیرا سطوح رنگ ممکن است لکه لکه شود.
 - از استفاده از پارچه‌های زبر یا با بافت خشن مانند اسکاچ استفاده نکنید. بایستی در هنگام گرد و خاکهای فشرده شده یا سایر مواد خارجی دقت کرد تا سطح رنگ خراش یا آسیب نبیند.
 - ۳. خودرو را به صورت کامل با آب تمیز فراوان بشویید.
 - ۴. رطوبت‌گیر برای خشک کردن سطح رنگ استفاده کنید تا هیچ لکه آبی باقی نماند.
- در هنگام شستشوی خودرو، مراقب موارد زیر باشید:
- فلنجهای داخلی، اتصالات و تاخوردگیهای روی در، صندوق عقب و کاپوت به طور ویژه در مقابل نمک جاده آسیب پذیر هستند. بنابراین این بخشها باید به صورت منظم تمیز شوند.
 - مطمئن شوید که سوراخهای تخلیه آب در سطح تحتانی خودرو گرفته نشده باشد.
 - آب را به زیر بدنه و به منافذ چرخ پاشید تا گرد و خاک را شل کرده و/یا نمک جاده را بشویید.

لکه‌گیری

قیر و لکه‌های روغن، گرد و غبار صنعتی، حشرات و شیره درخت را هر چه سریعتر از سطح رنگ رفع کنید تا از خسارات یا لکه‌های طولانی مدت جلوگیری شود. محصولات شستشوی تخصصی در فروشگاههای NISSAN یا هر یک از فروشگاههای لوازم خودرو در دسترس هستند.

واکس زدن

واکس زدن منظم از سطح رنگ محافظت کرده و به حفظ ظاهر خودرو کمک می‌کند.

پس از واکس زدن، پولیش کردن به منظور رفع کردن بقایای تشکیل شده و جلوگیری از خراب شدن ظاهر خودرو توصیه می‌شود.

فروشنده NISSAN یا تعمیرگاه مجاز می‌تواند در انتخاب محصولات واکس مناسب به شما کمک کند.

احتیاط

- خودروی خود را قبل از زدن واکس به سطح رنگ، به صورت کامل و تمیز بشویید.
 - همواره دستورات سازنده واکس را رعایت کنید.
 - از واکس حاوی ترکیبات ساینده، برنده یا شوینده‌هایی که ممکن است به پرداخت خودرو آسیب بزنند استفاده نکنید.
- ترکیبات شستشوی ماشین یا پولیش کردن خشن بر روی پرداخت رنگ پوشش تمیز/رنگ پایه ممکن است پرداخت را محو کرده یا لکه‌های دایروی به جا بگذارد.

==

شستشوی قسمت داخلی

هر از چند بار گرد و غبار آزاد را از روی تودوزی داخلی، قطعات پلاستیکی و صندلیها با استفاده از جاروبرقی یا برس نرم پاک کنید. سطوح چرم و وینیل را با یک پارچه تمیز نرم مرطوب شده با محلول صابون ملایم شسته و سپس با یک پارچه خشک و نرم آن را پاک کنید. مراقبت و شستشوی منظم به منظور حفظ ظاهر چرم لازم است.

قبل از استفاده از محافظ پارچه، توصیه‌های سازنده را مطالعه کنید. برخی محافظهای پارچه حاوی مواد شیمیایی هستند که ممکن است ماده صندلی را لک یا سفید کنند.

از یک پارچه نرم که فقط با آب مرطوب شده است برای شستن حفاظهای لنز سرعت‌سنج و کیلومتر شمار استفاده کنید.

احتیاط

- هرگز از بنزن، تینر یا مواد مشابه استفاده نکنید.
- ذرات کوچک گرد و غبار می‌تواند ساینده باشد و به سطوح چرمی آسیب بزنند و باید فوراً تمیز شوند. از صابون چرم، واکس خودرو، پولیشها، روغن‌ها، مایعات شوینده، حلالها، شوینده‌ها یا شوینده‌های با پایه آمونیاک استفاده نکنید زیرا ممکن است به پرداخت طبیعی چرم آسیب بزنند.
- هرگز از محافظهای پارچه‌ای استفاده نکنید، مگر اینکه سازنده توصیه کرده باشد.
- از شوینده‌های شیشه یا پلاستیک بر روی حفاظهای لنز مجموعه کیلومترشمار و سرعت‌سنج استفاده نکنید.

چرخهای آلیاژی آلومینیومی

چرخها را به صورت منظم با اسفنج مرطوب شده با محلول صابون ملایم، مخصوصاً در زمستان در نواحی که نمک جاده استفاده می‌شود بشویید. بقایای نمک حاصل از نمک جاده می‌تواند رنگ چرخها را در صورتی که به صورت منظم شستشو نشوند، عوض کند.

احتیاط

دستورات شرح داده شده در قسمت زیر را رعایت کنید تا از لکه لکه شدن یا رنگ برگشتگی چرخها جلوگیری شود.

- از شوینده‌ای برای شستشوی چرخها استفاده نکنید که حاوی ترکیبات قوی اسیدی یا قلیایی هستند.
- شوینده چرخها را در هنگامی که چرخها داغ هستند استفاده نکنید. دمای چرخها باید با دمای محیط یکسان باشد.
- ظرف ۱۵ دقیقه پس از اعمال شوینده، چرخ را به صورت کامل با آب بشویید تا شوینده شسته شود.

قطعات کرومی

تمام قطعات کرومی را به صورت منظم با پولیش غیرساینده کروم تمیز کنید تا پرداخت آنها حفظ شود.

شیشه

از شیشه‌شو برای رفع کردن لایه دوده و گرد و غبار از سطوح شیشه استفاده کنید. معمولاً پس از پارک کردن خودرو در زیر نور گرم خورشید، شیشه زیر لایه‌ای قرار می‌گیرد. شیشه شو و پارچه نرم به سادگی این لایه را رفع می‌کند.

زیربندنه

در نواحی که نمک جاده در زمستان استفاده می‌شود، زیر بدنه خودرو باید به صورت منظم تمیز شوند تا از تشکیل شدن لایه خاک و نمک و تسریع خوردگی زیر بدنه و سیستم تعلیق جلوگیری شود.

قبل از فصل زمستان و مجدداً در بهار، آب بند زیر باید بازبینی و در صورت نیاز مورد رسیدگی مجدد قرار گیرد.

چرخها

- چرخها را در هنگام شستشوی خودرو بشویید تا ظاهر آنها حفظ شود.
- کناره داخلی چرخها را در هنگام تعویض چرخ یا شستشوی زیر خودرو بشویید.
- از شوینده‌های ساینده در هنگام شستشوی چرخها استفاده نکنید.
- لبه‌های چرخ را به صورت منظم بازرسی کنید که عاری از دندان و خوردگی باشند. این امر ممکن است باعث افت فشار یا خسارت دیدن مهره تایر شود.
- NISSAN توصیه می‌کند که چرخهای جاده‌ای واکس زده شوند تا از آنها در مقابل نمک جاده در نواحی که از آنها در زمستان استفاده می‌شود، محافظت کند.

خوشبوکننده‌های هوا

بیشتر خوشبوکننده‌های هوا از حلالی استفاده می‌کنند که بر روی بخش داخلی خودرو اثراتی دارد. در صورتی که از خوشبوکننده هوا استفاده می‌کنید، اقدامات احتیاطی زیر را انجام دهید:

- خوشبوکننده‌های هوای نوع آویز در هنگام تماس با سطوح داخلی خودرو باعث تغییر رنگ دائمی می‌شوند. خوشبوکننده را در جایی قرار دهید که بدون تماس با سطوح داخلی آزادانه معلق باشد.
 - خوشبوکننده‌های هوای نوع مایع نوعاً بر روی دریچه‌ها گیر داده می‌شوند. این محصولات ممکن است در صورت پاشش بر روی سطوح داخلی، باعث خسارات فوری و تغییر رنگ شوند.
- به دقت دستورات سازنده را قبل از استفاده از خوشبوکننده‌های هوا استفاده کنید.

زیرپای‌ها

استفاده از زیرپای‌های NISSAN (در صورت تجهیز) می‌تواند عمر پوشش کف خودرو را افزایش داده و شستشوی داخل خودرو را راحت‌تر می‌کند. صرف‌نظر از آنکه چه زیرپایی استفاده می‌شود، مطمئن شوید که با خودرو شما مطابقت داشته باشند و به درستی در دهانه زیر پا جا گرفته و با عملکرد پدالها تداخل نداشته باشند. زیرپایها ممکن است با شستشوی منظم نگهداری شده و در صورتی که بیش از حد مستهلک شده باشند، تعویض شوند.

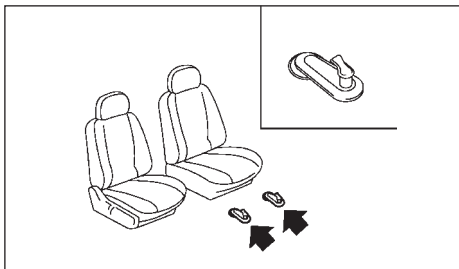

لوازم کمکی برای استقرار زیرپایی

این خودرو شامل گیره زیرپایی جلو است که به عنوان لوازم کمکی برای استقرار زیرپایی استفاده می‌شود. زیرپایی NISSAN به صورت ویژه برای خودرو مدل شما طراحی شده است.

زیرپایی را در هنگامی که آن را در مرکز قسمت زیر پا قرار داده‌اید، با قراردادن قلاب گیره زیرپایی در سوراخ پولکی زیرپایی مستقر کنید.

به صورت دوره‌ای بازبینی کنید که زیرپایها در جای صحیح خود باشند.

شیشه

از شیشه شو برای رفع لایه دوده و گرد و غبار از سطوح شیشه استفاده کنید. معمولاً پس از پارک کردن خودرو در زیر نور گرم خورشید، شیشه زیر لایه‌ای قرار می‌گیرد. شیشه شو و پارچه نرم به سادگی این لایه را رفع می‌کند.

احتیاط

در هنگام شستن داخل شیشه‌ها از ابزارهای تیز، شوینده‌های سایشی یا شوینده‌های ضدعفونی‌کننده با پایه کلرین استفاده نکنید. این موارد ممکن است به کانداکتورهای برقی، مانند اجزای مه-زدای شیشه عقب (گرمکن شیشه) آسیب بزنند.

کمربندهای ایمنی



هشدار

● اجازه ندهید که کمربندهای ایمنی مرطوب وارد محفظه کشش شوند.

● از سفیدکننده، رنگ یا حلالهای شیمیایی برای شستن کمربندهای ایمنی استفاده نکنید، زیرا این مواد ممکن است به شدت بافت کمربند ایمنی را ضعیف کنند.

کمربندهای ایمنی با پاک کردن توسط یک اسفنج مرطوب شده با محلول صابون ملایم قابل شستشو هستند. قبل از استفاده از کمربندها اجازه دهید که به طور کامل در سایه خشک شود. (به قسمت کمربندهای ایمنی در بخش ۱. صندلیها، کمربندهای ایمنی و سیستم کمربندی کمکی مراجعه کنید.)

متداولترین عوامل دخیل در خوردگی خودرو

- تجمع گرد و غبار جاذب رطوبت در بخشهای بدنه، حفره‌ها و سایر قسمتها
- خسارات وارده به رنگ و سایر پوششهای محافظ ناشی از پریدن ماسه و سنگ یا تصادفات جزئی در ترافیک

عوامل محیطی تأثیرگذار بر سرعت خوردگی رطوبت

تجمع شن، گرد و خاک و آب بر روی کناره‌های بدنه خودرو می‌تواند باعث تسریع خوردگی شود. پوششهای مرطوب کف در داخل خودرو کاملاً خشک نمی‌شوند. این موارد باید جهت خشک شدن بیرون آورده شوند تا از خوردگی صفحات کف جلوگیری شود.

رطوبت نسبی خوردگی در نواحی با رطوبت نسبی بالا تسریع می‌شود.

دما

افزایش دما سرعت خوردگی قطعاتی را که به خوبی تهویه نمی‌شوند، افزایش می‌دهد. خوردگی همچنین در نواحی که در آنها دما بیش از حد انجماد باقی می‌ماند، تسریع می‌شود.

آلودگی هوا

آلودگیهای صنعتی، وجود نمک در هوا در نواحی ساحلی، یا استفاده زیاد از نمک جاده فرآیند خوردگی را تسریع می‌کند. نمک جاده همچنین تجزیه رنگ سطوح را تسریع می‌کند.

حفاظت از خودرو در مقابل خوردگی

- خودرو خود را اغلب شستشو کرده و واکس بزنید تا تمیز بماند.
- همواره بدنه را در خصوص خسارات جزئی سطح رنگ مورد بازبینی قرار دهید و در صورت وجود در اسرع وقت آنها را تعمیر کنید.
- سوراخهای تخلیه آب را در زیر درها و صندوق عقب تمیز نگه دارید تا از تجمع آب جلوگیری شود.
- زیر بدنه را در خصوص تجمع شن، گرد و خاک یا نمک مورد بازبینی قرار دهید. در صورت وجود، در اسرع وقت آن را با آب بشویید.

احتیاط

- هرگز گرد و خاک، شن یا سایر بقایا را از محفظه سرنشین از طریق شستشو با شلنگ خارج نکنید. گرد و خاک را با جاروی برقی پاک کنید.
- هرگز اجازه ندهید که آب یا سایر مایعات با اجزای الکترونیکی داخل خودرو تماس پیدا کنند زیرا باعث خسارت دیدن آنها می‌شود.

مواد شیمیایی استفاده شده برای یخ زدایی سطح جاده بی‌نهایت خورنده هستند. این مایعات خوردگی و تجزیه اجزای زیر بدنه مانند سیستم آگزوز، محفظه سوخت و کفشکهای ترمز، کابل‌های ترمز، سینی کف و گلگیر تسریع می‌کنند.

در زمستان زیر بدنه باید به صورت دوره‌ای تمیز شود.

برای اطلاع از موارد حفاظت بیشتر در مقابل زنگ‌زدگی و خوردگی، که در برخی نواحی لازم است، با فروشگاه NISSAN یا تعمیرگاه مجاز تماس بگیرید.

8 نگهداری و اقداماتی که خود باید انجام دهید

- کارهایی که باید برای سرویس و نگهداری انجام دهید 8-2
- سرویس و نگهداری بر اساس برنامه زمانی 8-2
- سرویس و نگهداری عمومی 8-2
- برای سرویس به کجا مراجعه کنیم 8-2
- سرویس و نگهداری عمومی 8-2
- توضیح موارد سرویس و نگهداری عمومی 8-2
- احتیاط های لازم در خصوص سرویس و نگهداری 8-4
- موقعیت های بازبینی محفظه موتور 8-5
- سیستم خنک کاری موتور 8-5
- کنترل سطح مایع خنک کننده موتور 8-6
- تعویض مایع خنک کننده موتور 8-7
- روغن موتور 8-7
- کنترل سطح روغن موتور 8-7
- تعویض روغن موتور و فیلتر روغن 8-8
- حفظ محیط زیست 8-10
- تسمه ها 8-10
- شمع ها 8-11
- شمع های پلاتینی (موتور HR16DE یا HRA2DDT) 8-11
- شمع های پلاتینی با الکتروود اریدیوم (موتور MR16DDT) 8-12
- ترمزها 8-12
- کنترل ترمز دستی 8-12
- کنترل پدال ترمز 8-13
- بوستر ترمز 8-13
- روغن ترمز 8-14
- روغن کلاچ (در صورت تجهیز) 8-14
- روغن سیستم گیربکس CVT (در صورت تجهیز) 8-15
- فیلتر هوا 8-15
- تیبغه های برف پاک کن ها 8-16
- تیبغه های برف پاک کن شیشه جلو 8-16
- تیبغه های برف پاک کن شیشه عقب 8-17
- مایع شیشه شوی 8-17
- باتری 8-18
- باتری خودرو 8-18
- باتری ریموت کنترل 8-20
- فیوزها 8-22
- محفظه موتور 8-22
- داخل اتاق خودرو 8-24
- چراغ ها 8-25
- چراغ های جلو 8-25
- چراغ های بیرونی 8-28
- چراغ های داخلی 8-28
- موقعیت چراغ ها 8-29
- لاستیک ها و چرخ ها 8-32
- فشار باد لاستیک ها 8-32
- انواع لاستیک ها 8-32
- زنجر چرخ 8-33
- جابجایی لاستیک ها 8-33
- ساییدگی و آسیب لاستیک 8-34
- مدت زمان استفاده از لاستیک 8-34
- تعویض رینگ ها و لاستیک ها 8-34
- بالانس چرخ 8-34
- لاستیک زاپاس (در صورت تجهیز) 8-35
- کیت تعمیر اضطراری لاستیک پنچر (در صورت تجهیز) 8-35
- جدول سرویس های ادواری 8-36

برخی عملیات روزانه و منظم نگهداری برای نگهداری شرایط مناسب مکانیکی خودرو NISSAN شما و همچنین عملکرد مناسب آن از نظر نشر آلودگی و عملکرد موتور لازم است. برعهده مالک است که از انجام عملیات نگهداری مشخص شده و همچنین انجام عملیات نگهداری عمومی اطمینان حاصل کند.

شما به عنوان مالک خودرو، تنها کسی هستید که می‌توانید این امر را تضمین کنید که خودرو شما مورد مراقبت و نگهداری مناسب قرار گیرد.

سرویس و نگهداری براساس برنامه زمان‌بندی برای سهولت، موارد نگهداری برنامه‌ریزی شده مورد نیاز، در انتهای همین بخش و به صورت جدول سرویس‌های ادواری فهرست شده و توضیح داده شده‌اند. به منظور اطمینان از انجام عملیات نگهداری مورد نیاز بر روی خودرو خود در فواصل منظم به این بخش مراجعه کنید.

عملیات نگهداری عمومی

عملیات نگهداری عمومی شامل مواردی می‌شود که باید طی عملکرد روزمره خودرو مورد بازبینی قرار گیرند. این موارد برای حفظ عملکرد صحیح خودرو شما لازم هستند. برعهده شما است که این اقدامات را به صورت منظم طبق آنچه تعیین شده است انجام دهید.

انجام بازبینی‌های نگهداری عمومی مستلزم حداقل مهارت‌های مکانیکی و فقط ابزارهای عمومی محدودی در ارتباط با خودرو است.

این بازبینی‌ها یا بازرسی‌ها توسط خودتان، یک تکنسین واجد شرایط یا اگر ترجیح می‌دهید، نمایندگی NISSAN یا تعمیرگاه مجاز قابل انجام هستند.

سرویس و نگهداری عمومی

در طول عملیات روزانه عادی خودرو، نگهداری عمومی باید به صورت منظم طبق آنچه در این بخش تجویز شده است، انجام شود. اگر هر گونه صدا، ارتعاش یا بوی غیرعادی تشخیص دادید، حتماً دلیل آن را مورد بازبینی قرار دهید یا اینکه از نمایندگی NISSAN یا تعمیرگاه مجاز بخواهید این کار را برای شما انجام دهند. علاوه بر این، اگر فکر می‌کنید خودرو نیاز به تعمیر دارد باید موضوع را به نمایندگی NISSAN یا تعمیرگاه مجاز اطلاع دهید.

تذکر

برای مدل‌های موتور دیزل: فواصل تعویض روغن مطابق با نوع رانندگی به ویژه با سرعت‌های پایین در شرایط شهری کوتاه تر خواهد شد.

در هنگام انجام هر گونه بازبینی یا کارهای نگهداری، به دقت اقدامات احتیاطی نگهداری مندرج در ادامه این بخش را رعایت کنید.

توضیح موارد نگهداری عمومی

توضیحات اضافی در خصوص موارد زیر که با ستاره (*) مشخص شده‌اند در ادامه این بخش ارائه شده است.

خارج خودرو

موارد نگهداری فهرست شده در این قسمت باید در طول زمان اجرا شوند مگر اینکه به گونه‌ای دیگر مقرر شده باشد.

درها و کاپوت:

بازبینی کنید که تمام درها، درب موتور و همچنین در عقب به درستی کار کنند. همچنین مطمئن شوید که تمام قفل‌های زبانه درب محکم باشند. لولاها و زبانه‌های درب را در صورت نیاز روغنکاری کنید. مطمئن شوید که زبانه ثانویه درب موتور هنگامی که بست اولی آزاد می‌شود، مانع باز شدن آن می‌شود.

در هنگام رانندگی در نواحی که از نمک جاده یا سایر مواد خورنده استفاده می‌کنند، به دفعات بیشتری روانکاری را بازبینی کنید.

چراغ‌ها*:

چراغ‌های جلو را مرتب تمیز کنید. مطمئن شوید که چراغ‌های جلو، چراغ‌های ترمز، چراغ‌های عقب، چراغ‌های راهنما و دیگر چراغ‌ها بدرستی کار میکنند و نصب شده‌اند. همچنین تنظیم نور چراغ‌های جلو را کنترل کنید.

لاستیک‌ها*:

قبل از مسافرت‌های طولانی فشار باد لاستیک‌ها را با درجه کنترل کنید. اگر ضرورت دارد فشار باد تمام لاستیک‌ها، حتی لاستیک زاپاس را بر اساس درجه باد توصیه شده تنظیم کنید. لاستیک‌ها را از نظر هرگونه خرابی، پارگی و فرسودگی بیش از حد کنترل کنید.

تعویض جای لاستیک‌ها*:

برای مدل 2WD لاستیک‌ها هر ۱۰۰۰۰ کیلومتر باید تعویض جا شوند و در خصوص خودروهای 4WD هر ۱۰/۰۰۰ کیلومتر.

اگر چه زمان تعویض لاستیک ممکن است بر اساس نوع رانندگی شما و شرایط سطح جاده تغییر کند.

تنظیم زوایای چرخ و بالانس:

در صورتی که در یک جاده صاف و مسطح خودرو شما به یک سمت می‌کشد یا اگر لاستیک‌های خودروی شما فرسایش غیر عادی دارند حتماً می‌بایست زوایای چرخ تنظیم شوند.

در صورتیکه هنگام رانندگی در سرعت‌های عادی در بزرگراه در غربلک فرمان یا صندلی لرزش احساس شود، چرخ‌ها نیاز به بالانس دارد.

شیشه جلو:

شیشه جلو را به طور منظم تمیز کنید. حداقل هر شش ماه شیشه جلو را در خصوص ترک یا سایر خسارات بازبینی کنید. در صورت نیاز آن را تعویض کنید.

تیغه‌های برف پاک‌کن*:

اگر تیغه‌ها به درستی عمل نمی‌کنند، ترک یا فرسودگی آن‌ها را بازبینی کنید. در صورت نیاز آن‌ها را تعویض کنید.

داخل خودرو

موارد نگهداری فهرست شده در این قسمت باید به صورت منظم، مثلاً در هنگام انجام عملیات سرویس‌های دوره‌ای، شستشوی خودرو و ... بازبینی

پدال گاز:

بازبینی کنید که پدال عملکرد یکنواخت و نرمی داشته باشد و مطمئن شوید که پدال گیر نمی‌کند و نیاز به فشار غیریکنواخت ندارد. زیرپایی را از پدال دور نگه دارید.

پدال ترمز*:

بازبینی کنید که پدال عملکرد یکنواخت و نرمی داشته باشد و مطمئن شوید که در هنگامی که پدال به صورت کامل فشار داده می‌شود، فاصله مناسبی از زیرپایی داشته باشد. کارکرد بوستر ترمز را بازبینی کنید. مطمئن شوید که زیرپایی‌ها از پدال فاصله داشته باشد.

کمربند ایمنی:

تمام قطعات سیستم کمربند ایمنی (مانند سگک، قلاب، تنظیم‌کننده و بخش کششی) به خوبی و به نرمی کار می‌کنند و محکم نصب شده‌اند. بافت کمربند را در خصوص بریدگی، فرسودگی، استهلاک یا خسارات بازبینی کنید.

فرمان:

هر گونه تغییر در شرایط فرمان، مانند آزادی بیش از حد، سختی حرکت یا سر و صدای غیرعادی را بازبینی کنید.

چراغ‌های هشدار و یادآوری‌های صوتی:

مطمئن شوید که کلیه چراغ‌های هشدار/نشانگرها و یادآوری‌های صوتی به درستی کار می‌کنند.

مه‌زدای شیشه جلو:

بازبینی کنید که از خروجی مه‌زدا در هنگامی که بخار یا تهبویه مطبوع کار می‌کند، هوا به درستی خارج می‌شود.

شیشه‌شوی و برف پاک‌کن شیشه جلو*:

بازبینی کنید که شیشه‌شوی و برف پاک‌کن به درستی کار می‌کنند و برف پاک‌کن رگه‌رگه نشده است.

باتری*:

میزان سطح مایع را در هر یک از مخازن باتری کنترل کنید. این سطح باید بین حد بالایی و پایینی درج شده روی باتری باشد. خودروبی که در دماهای بالا یا در شرایط سخت کار می کند باید مرتباً مورد کنترل قرار گیرند. لنز چشمی روی باتری را کنترل کنید در صورت معیوب بودن باتری نسبت به تعویض آن اقدام کنید.

سطح روغن ترمز*:

مطمئن شوید که سطح روغن ترمز در مخزن آن بین MIN و MAX است.

سطح مایع خنک کننده موتور:

سطح مایع خنک کننده موتور را وقتی که موتور سرد است کنترل کنید.

تسمه های موتور*:

اطمینان حاصل کنید که تسمه های موتور دچار ساییدگی، فرسودگی، ترک نیستند و روغنی نشده اند.

سطح روغن موتور*:

سطح روغن را با میله اندازه گیری روغن، بعد از پارک کردن خودرو در یک سطح صاف و خاموش کردن موتور کنترل کنید.

نشستی مایعات:

پس از مدت زمانی که از پارک کردن خودرو می گذرد زیر خودرو را از لحاظ نشت سوخت، روغن، آب یا دیگر مایعات کنترل کنید. اگر متوجه چکیدن بنزین یا بخار بنزین شدید، فوراً علت آن را پیدا کرده و اصلاح کنید. چکیدن آب از تهویه هوا بعد از استفاده از آن عادی است.

مایع شیشه شوی*:

کنترل کنید که مایع شیشه شوی کافی در مخزن وجود داشته باشد.

احتیاط های لازم در خصوص سرویس و نگهداری در زمان انجام هرگونه بازرسی یا سرویس و نگهداری، مراقب باشید تا آسیبی به خود و خودرو وارد نشود. در زیر احتیاط های عمومی که باید کاملاً آن را رعایت کنید آورده شده است.



هشدار

• خودرو را در یک سطح صاف پارک کنید. ترمز دستی را درگیر کنید و جلوی چرخ ها مانعی قرار دهید تا از حرکت چرخها جلوگیری کند. دسته دنده را به وضعیت P (پارک) قرار دهید.

• زمانی که در حال تعویض قطعات یا تعمیر خودرو هستید، اطمینان حاصل کنید که دکمه استارت در وضعیت LOCK قرار داشته باشد.

• وقتی که موتور داغ است در منطقه زیر درب موتور کار نکنید. همیشه موتور را خاموش کنید و اجازه دهید تا خنک شود.

• اگر لازم است هنگام کار، موتور روشن باشد، دست ها، لباس ها، مو ها و ابزارهایتان را دور از فن و تسمه ها یا سایر قسمت های در حال حرکت نگه دارید.

• توصیه می شود که قبل از کار روی خودرو، لباس های گشاد یا جواهراتی مثل انگشتر، ساعت و غیره را محکم یا باز کنید.

• اگر لازم است موتور خودرو را در یک فضای سر بسته مثل پارکینگ روشن کنید مطمئن شوید که سیستم تهویه مناسب برای خروج گازهای آگروز وجود دارد.

• هرگز زمانی که خودرو روی جک قرار دارد به زیر خودرو نروید. اگر لازم است زیر خودرو کار کنید حتماً از نگهدارنده های ایمن استفاده کنید.

• مواد دودزا، شعله و جرقه ها را از سوخت و باتری دور نگاه دارید.

• زمانی که دکمه استارت در وضعیت " ON " قرار داشته باشد، از قطع و وصل باتری یا هر قطعه ترانزیستوری دیگر به شدت اجتناب کنید.

• سرویس فیلتر سوخت و خطوط انتقال سوخت در مدل هایی که موتور بنزینی با سیستم تزریق سوخت انژکتوری دارند حتماً باید توسط نمایندگی نیشان صورت گیرد زیرا خطوط انتقال سوخت حتی زمانی که موتور خاموش است تحت فشار بسیار بالایی قرار دارند.

• خودروی شما به یک فن خنک کننده اتوماتیک موتور مجهز است. این فن ممکن است هر زمانی، حتی وقتی که دکمه استارت در وضعیت " OFF " قرار داشته باشد، یا موتور کار نمی کند، بدون هشدار روشن شود. همیشه برای جلوگیری از آسیب دیدگی، قبل از کار در نزدیکی فن، کابل منفی باتری را قطع کنید.

• همیشه هنگام کار روی خودرو از محافظ چشم استفاده کنید.

• هرگز وقتی که دکمه استارت در وضعیت " ON " قرار داشته باشد، اتصالات دسته سیم قطعات مربوط به جعبه دنده یا موتور را قطع نکنید.



هشدار

جهت مطالعه مروری کلی بر محفظه موتور، به "محفظة موتور" ذیل بخش "0. فهرست" مراجعه فرمایید.

• از تماس مستقیم با روغن موتور استفاده شده و مایع خنک‌کننده موتور اجتناب کنید. روغن موتور، مایع خنک‌کننده موتور یا هر مایع دیگری که در خودرو مورد استفاده قرار گرفته، ممکن است به محیط زیست آسیب رسانند. همیشه هنگام دور ریختن مایعات خودرو، طبق مقررات عمل کنید.



نماد شهروند آبی نیسان

فصل ۸ دستورالعمل‌هایی در مورد کارهایی که تقریباً آسان بوده و صاحب خودرو می‌تواند آن را انجام دهد، ارائه می‌کند.

باید آگاه باشید که سرویس ناقص و نامناسب، ممکن است منجر به ایجاد مشکلات یا آلاینده‌های بیش از حد گردد و پوشش گارانتی خودرو شما را تحت تأثیر قرار دهد. اگر در رابطه با هر گونه خدمات و سرویسی مطمئن نیستید، انجام آن را به نمایندگی بسپارید.

- هرگز زمانی که موتور داغ است درپوش رادیاتور یا مخزن انبساط را بر ندارید. خارج شدن مایعات تحت فشار بالا از رادیاتور ممکن است باعث سوختگی‌های شدید شود. صبر کنید تا موتور و رادیاتور خنک شوند.
 - مایع خنک‌کننده موتور سمی بوده و باید در ظروف مخصوص و دور از دسترس کودکان نگهداری شود.
 - اگر وقتی موتور داغ است ماشین را خاموش کنید فن خنک‌کننده ده دقیقه بعد به کار می‌افتد تا اجزای موتور را خنک کند. احتیاط کنید که وقتی فن کار می‌کند انگشت یا پارچه در آن گیر نکنند.
- سیستم خنک‌کننده موتور در محل کارخانه توسط محلول خنک‌کننده که حداقل یک سال دوام داشته و با کیفیت بالا و با ضد یخ پر می‌شود. محلول ضد یخ دارای مواد ضد زنگ و ضد خوردگی است بنابراین نیاز به مواد افزودنی دیگر به سیستم خنک‌کننده نمی‌باشد.
- احتیاط:

- هرگز از افزودنی‌های سیستم خنک‌کاری مانند سیلر رادیاتور استفاده نکنید. افزودنی‌ها ممکن است سیستم خنک‌کاری را مسدود کرده و باعث وارد شدن خسارت به موتور، سیستم انتقال قدرت و/یا سیستم خنک‌کاری شوند.
- هنگامی که مایع خنک‌کننده را اضافه یا جایگزین می‌کنید اطمینان حاصل نمایید که از مایع خنک‌کننده اصلی نیسان یا مشابه آن از لحاظ کیفیت با یک نسبت ترکیبی مناسب استفاده می‌کنید

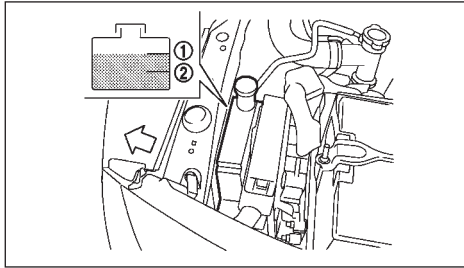

موتور بنزینی MR16DDT (با توربوشاژ)

سطح مایع خنک کننده در مخزن را وقتی که موتور سرد است کنترل کنید. اگر سطح مایع خنک کننده زیر سطح MIN ② باشد به آن مایع اضافه کنید تا به سطح MAX ① برسد. اگر ظرف مایع خنک کننده خالی است سطح آن را در رادیاتور هنگام سرد بودن موتور کنترل کنید. اگر مایع خنک کننده در رادیاتور کافی نیست رادیاتور را با مایع خنک کننده تا محل لوله ورودی بالایی رادیاتور پر کنید و همچنین به مخزن اضافه کنید تا سطح مایع در آن تا سطح MAX ① بالا بیاید. درپوش محفظه روی قسمت لوله بالایی رادیاتور قرار دهید و درب مخزن انبساط را بردارید و موتور را روشن کنید تا به درجه حرارت نرمال برسد. سپس مایع خنک کننده را تا سطح MAX ① پر کرده و در آن را محکم ببندید.

کنترل سطح مایع خنک کننده موتور

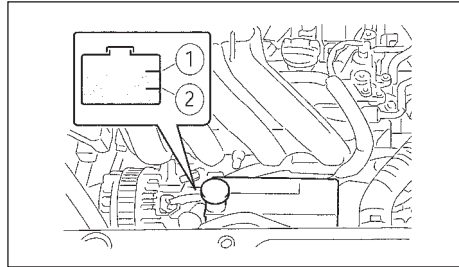

موتور بنزینی HR16DE (بدون توربوشاژ)

● بکارگیری انواع دیگر محلول های خنک کننده باعث تخریب سیستم خنک کننده موتور می شود.

از میرد موتور اصل NISSAN یا معادل آن از نظر کیفیت استفاده کنید. میرد موتور اصل NISSAN یک میرد نوع پیش مخلوط شده (با نسبت اختلاط ۵۰٪) است. استفاده از سایر انواع محلولهای میرد می تواند به سیستم خنک کننده موتور آسیب بزند.

رادیاتور به یک درپوش تخلیه فشار مجهز است. به منظور جلوگیری از آسیب دیدن موتور، تنها از درپوش رادیاتور اصل NISSAN یا معادل آن در هنگام نیاز به تعویض، استفاده کنید.

روغن موتور

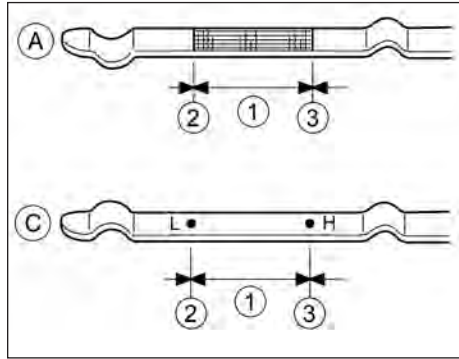

A موتور بنزینی HR16DE (بدون توربوشارژ)
C موتور بنزینی MR16DDT (با توربوشارژ)

اگر سیستم خنک کننده مرتباً نیاز به مایع خنک کننده دارد جهت کنترل به نمایندگی مجاز مراجعه کنید.

تعویض مایع خنک کننده موتور

اگر مایع خنک کننده موتور نیاز به تعویض دارد به نمایندگی مراجعه کنید.

سرویس اساسی سیستم خنک کننده موتور باید توسط نمایندگی مجاز صورت گیرد. روش سرویس در راهنمای سرویس شرکت نیسان موجود است.

برای سرویس‌های اصلی به نمایندگی مجاز نیسان مراجعه کنید. سرویس نامناسب ممکن است منجر به کارکرد نامناسب بخاری و گرم شدن بیش از حد موتور شود.



هشدار

● زمانی که موتور داغ است جهت جلوگیری از سوختگی توسط مایع یا بخارات آن، هرگز مایع خنک کننده را تعویض نکنید.

● هرگز زمانی که موتور داغ است درپوش رادیاتور را برندارید. خارج شدن مایعات تحت فشار بالا از رادیاتور ممکن است باعث سوختگی‌های شدید شود.

● از تماس مستقیم پوست با مایع خنک کننده استفاده شده، اجتناب کنید. در صورت تماس با پوست، سریعاً آن را با صابون یا مایع پاک کننده دست بشویید.

● مایع خنک کننده را دور از دسترس کودکان و حتی حیوانات خانگی نگهداری کنید.

● مایع خنک کننده موتور باید به نحو مناسبی دور ریخته شود. بدین منظور طبق مقررات عمل کنید.

نماد شهروند آبی نیسان



کنترل سطح روغن موتور

۱. خودرو را بر روی یک سطح مسطح پارک کرده و ترمز دستی را بکشید.

۲. موتور را استارت کرده و آن را گرم کنید تا اینکه دمای موتور به دمای عملیاتی عادی برسد. (حدود ۵ دقیقه)

۳. موتور را خاموش کنید.

۴. حداقل ۱۰ دقیقه صبر کنید تا روغن موتور به کارتر روغن برگردد.

۵. گیج روغن را برداشته و تمیز کنید.

۶. آن را مجدداً به صورت کامل داخل کنید.

۷. میل روغن را مجدداً بیرون بیاورید و سطح روغن را بازبینی کنید. باید در محدوده عادی باشد. (۱)

۸. اگر سطح روغن کمتر از (۲) باشد، درپوش پرکن روغن موتور را درآورده و روغن توصیه شده را از دریچه داخل برید. بیش از اندازه پر نکنید. (۳)

در هنگام پر کردن روغن موتور، میله گیج روغن را بیرون نیاورید.

۹. سطح روغن را مجدداً با گیج روغن بازبینی کنید.

معمولاً کمی روغن موتور بین فواصل نگهداری یا در دوره عملیات آزمایشی، بسته به شدت شرایط رانندگی اضافه می‌کنند.

احتیاط

سطح روغن باید به صورت منظم بازبینی شود. کار کردن با مقادیر ناکافی روغن می‌تواند به موتور صدمه بزند و این صدمه تحت پوشش گارانتی نیست.

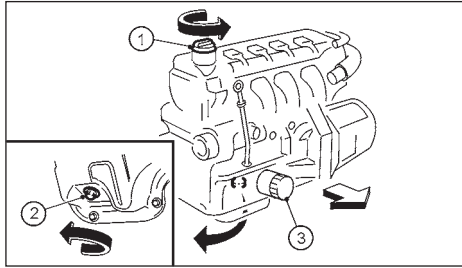

HR16DE (بدون توربوشارژ)

۵. خودرو را توسط یک جک افقی مناسب بلند کرده و توسط جک نگهدارنده ایمنی آن را نگاه دارید.
- نگهدارنده ایمنی جک را زیر محل مخصوص قرار گیری جک خودرو قرار دهید .
- جهت جلوگیری از صدمه دیدن زیر خودرو، قطعه ای مناسب روی سطح فوقانی نگهدارنده ایمنی جک قرار دهید.
۶. کاور پلاستیکی زیر موتور (در صورت تجهیز) را بردارید.
- پیچ‌ها و خارهای پلاستیکی کاور زیرین را باز کنید.
۷. در موتور را باز کنید.

تعویض روغن موتور و فیلتر روغن



هشدار



نماد شهروند آبی نیسان

- روغن مصرف شده باید به نحو مناسبی دور ریخته شود.
- هرگز روغن را روی زمین، داخل کانال، رودخانه و غیره نریزید. روغن باید از طریق روش های مناسب دفع مواد زاید، دور ریخته شود. توصیه می کنیم که روغن موتور، توسط نمایندگی های نیسان تعویض شود.
- مراقب باشید دچار سوختگی نشوید. چون ممکن است روغن موتور داغ باشد.
- تماس طولانی مدت و دایم با روغن موتور استفاده شده، ممکن است باعث سرطان پوست شود.
- از تماس مستقیم پوست با روغن موتور استفاده شده، جلوگیری کنید. در صورت تماس، سریعاً پوست را کاملاً با آب و صابون یا محلول شستشوی دست و مقدار کافی آب بشویید.
- روغن استفاده شده را در ظروف دارای علامت و دور از دسترس کودکان نگهداری کنید.
- ۱. خودرو را در سطح همواری پارک کرده ترمز دستی را درگیر کنید.
- ۲. موتور را روشن کنید و آن را تا زمانی که دمای موتور به دمای معمولی و نرمال برسد گرم کنید (تقریباً ۵ دقیقه).
- ۳. موتور را خاموش کنید.
- ۴. حداقل ۱۰ دقیقه صبر کنید تا روغن موتور به کارتل روغن باز گردد.

- روغن موتور و فیلتر
۱. یک ظرف تخلیه بزرگ زیر پیچ تخلیه قرار دهید.
 ۲. پیچ تخلیه را با آچار باز کنید.
 ۳. در پوش مخزن روغن را باز کرده و روغن را کاملاً تخلیه کنید.
- اگر روغن نیاز به تعویض دارد آن را عوض کنید و از مرحله‌ی چهارم ادامه دهید
- وقتی فقط روغن را عوض می‌کنید مرحله‌ی ۹ به بعد را اجرا کنید.
۴. پوشش پلاستیکی روی محل قرار گیری فیلتر روغن را بوسیله باز کردن گیره های پلاستیکی بردارید.
 ۵. فیلتر روغن را با دست چرخانده و باز کنید.
 ۶. سطحی که فیلتر روغن موتور روی آن سوار می شود را با یک پارچه تمیز کنید. اگر روغن روی موتور پاشیده است آن را نیز تمیز کنید.
- مطمئن شوید که واشر های قدیمی باقی مانده روی سطح نصب فیلتر را بر دارید. عدم توجه به این موضوع، می‌تواند موجب خرابی موتور گردد.
۸. فیلتر روغن را بچرخانید تا احساس کنید که مقاومتی در برابر پیچشاندن وجود دارد، سپس برای محکم کردن فیلتر روغن ، ۲/۳ دور دیگر آن را بچرخانید.

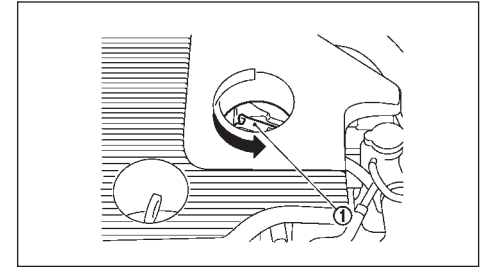

MR16DDT (با توربوشارژ)

① درپوش پکرن روغن

تسمه موتور

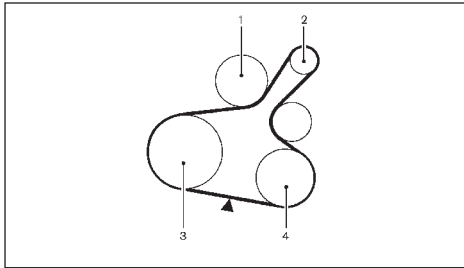

موتور HR16DE

1. پمپ روغن هیدرولیک فرمان
 2. آلترناتور
 3. پولی میل لنگ
 4. کمپرسور تهویه هوا
- ▼ نقطه بازرسی کشش

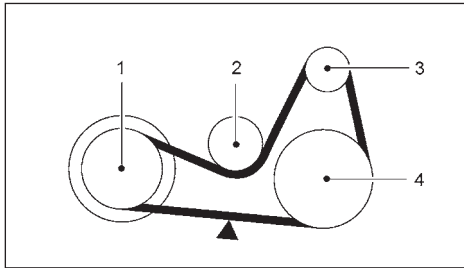

موتور K9K

1. پولی میل لنگ
2. تنظیم کننده اتوماتیک سفتی تسمه

۱۳. کنترل کنید که پیچ تخلیه و فیلتر روغن، نشستی نداشته باشد. در صورت داشتن نشستی، نشستی آن گرفته شود. دور ریختن روغن مصرف شده باید مطابق با مقررات محلی صورت گیرد.

۱۴. موتور را خاموش کنید.

۱۵. میزان سطح روغن را کنترل کنید (به قسمت کنترل میزان سطح روغن موتور در قسمت های قبلی این فصل رجوع کنید).

۱۶. کاور زیرین پلاستیکی موتور را نصب کنید.

۱۷. خودرو را با دقت پایین بیاورید.

۱۸. در موتور را ببندید.

حفظ محیط زیست



نماد شهروند آبی نیاکان

آلوده کردن کانال ها، منابع آب و خاک غیرقانونی است. از امکانات جمع آوری دفع مواد زاید، مثل اماکن رفاهی شهری و گاراژ هایی که دارای سیستم های مناسب دور ریز روغن و فیلتر روغن هستند، استفاده کنید. اگر مطمئن نیستید با ادارات محلی جهت نحوه دور ریختن این مواد تماس بگیرید. مقررات مربوط به آلاینده گی محیط زیست بسته به کشور متفاوت خواهند بود.

گشتاور محکم کردن فیلتر روغن:

MR16DDT یا HR16DE

17.7 Nm

(1.8 kg-m, 13 ft-lb)

K9K

14 Nm

(1.4 kg-m, 10 ft-lb)

HRA2DDT

25 Nm

(2.6 kg-m, 18 ft-lb)

۹. پیچ تخلیه را تمیز کرده و دوباره با یک واشر جدید نصب کنید. پیچ تخلیه را با آچار کاملاً محکم کنید. بیش از حد فشار وارد نکنید.

گشتاور محکم کردن پیچ تخلیه:

HR16DE or MR16DDT

34 Nm

(3.5 kg-m, 25 ft-lb)

K9K

20 Nm

(2.0 kg-m, 15 ft-lb)

HRA2DDT

50 Nm

(5.1 kg-m, 36.9 ft-lb)

۱۰. روغن موتور توصیه شده را به مقدار مناسب بریزید (به قسمت روغن های توصیه شده و ظرفیت ها در فصل ۹ رجوع کنید).

در زمان پر کردن روغن موتور، میله اندازه گیری روغن موتور را بردارید.

۱۱. در پوش محافظه روغن را محکم ببندید.

۱۲. موتور را روشن کنید.

شمع‌ها



هشدار

مطمئن شوید که موتور و دکمه استارت در وضعیت OFF قرار داشته باشند، و ترمز دستی درگیر است.

شمع‌ها را بر اساس جدول زمانی تعمیرات و نگهداری، که در کتابچه‌ی جداگانه در اختیاران قرار گرفته است تعویض کنید.

در صورت نیاز به جایگزینی به نمایندگی نیشان مراجعه کنید.

شمع‌های پلاتینی

(موتورهای HR16DE یا HRA2DDT)

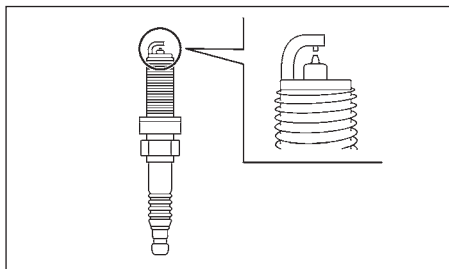

لازم نیست که شمع پلاتینی را مانند شمع‌های معمولی زود به زود عوض کنید. این شمع‌ها به گونه‌ای طراحی شده‌اند که نسبت به شمع‌های معمولی مدت طولانی‌تری کار می‌کنند.

احتیاط

- شمع‌های پلاتینی استفاده شده را، با تمیز کردن یا تنظیم کردن دهانه شمع، مجدداً استفاده نکنید.

1. آلترناتور

2. تنظیم کننده‌ی اتوماتیک سفتی تسمه

3. پولی میل لنگ

4. کمپرسور تهویه‌ی هوا

5. پمپ آب

6. ثابت کننده‌ی تسمه



هشدار

مطمئن شوید که دکمه استارت در وضعیت OFF قرار داشته باشد.

به صورت چشمی تسمه‌ها را کنترل کنید تا ساییدگی غیرعادی، بریدگی، پوسیدگی نداشته و شل نشده باشند. این شرایط و کشش تسمه‌ها را مرتباً کنترل کنید. اگر تسمه پروانه شرایط خوبی ندارد یا شل شده است، به نمایندگی جهت تعویض آن مراجعه کنید.

3. آلترناتور

4. کمپرسور تهویه‌ی هوا

▼ : نقطه بازرسی کشش

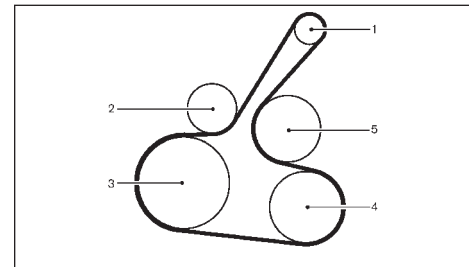

موتور MR16DDT

1. آلترناتور

2. تنظیم کننده‌ی اتوماتیک سفتی تسمه

3. پولی میل لنگ

4. کمپرسور تهویه‌ی هوا

5. پمپ آب

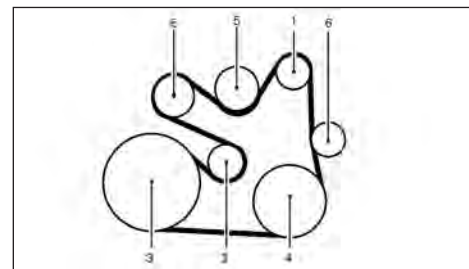

ترمزها

کنترل ترمز دستی

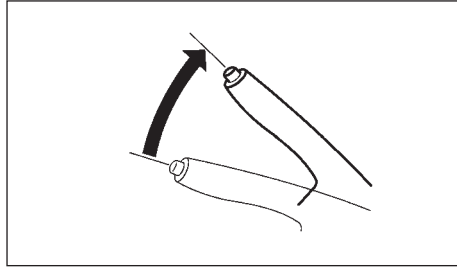

از وضعیت آزاد ترمز دستی، آن را آهسته و محکم به سمت بالا بکشید. اگر تعداد کلیک ها، خارج از محدوده فهرست شده بود، به نمایندگی مجاز مراجعه کنید.

۹ تا ۱۰ کلیک

نیروی فشار 196 N (44 lb, 20 kg)

• همیشه هنگام تعویض شمع، از شمع های با الکتروود اریدیوم توصیه شده استفاده کنید.

شمع های پلاتینی با الکتروود اریدیوم

(موتور MR16DDT)

لازم نیست که شمع های با الکتروود اریدیوم را مانند شمع های معمولی زود به زود عوض کنید. این شمع ها به گونه ای طراحی شده اند که نسبت به شمع های معمولی مدت طولانی تری کار می کنند.

احتیاط:

• شمع های با الکتروود اریدیوم استفاده شده را، با تمیز کردن یا شیاردار کردن دوباره، مجدداً استفاده نکنید.

• همیشه هنگام تعویض شمع، از شمع های با الکتروود اریدیوم توصیه شده استفاده کنید.

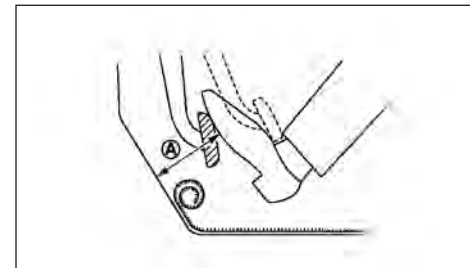

هشدار

اگر ارتفاع پدال ترمز به وضعیت عادی باز نمی گردد، به نمایندگی مجاز جهت کنترل سیستم ترمز مراجعه کنید. در حالی که موتور روشن است، فاصله A بین سطح بالایی پدال و کف فلزی خودرو را اندازه گیری کنید. اگر خارج از محدوده فهرست شده بود، به نمایندگی مراجعه کنید.

A : نیروی فشار N 490 (kg 50, lb 110)

مدل های فرمان سمت چپ

- ۷۰ میلیمتر (۲,۷۶ اینچ) یا بیشتر

ترمزهای تنظیم خودکار

خودرو شما مجهز به ترمزهای تنظیم خودکار است. این ترمزهای نوع دیسکی، هر بار که ترمز گرفته می شود، خود را به صورت خودکار تنظیم می کنند.

هشدار فرسودگی لنت ترمز

لنت ترمز دیسکی مجهز به هشدار فرسودگی است. هنگامی که لنت ترمز نیاز به تعویض داشته باشد، یک صدای زیر در حالیکه خودرو در حال حرکت است شنیده خواهد شد. این صدا در وهله اول تنها هنگامی شنیده می شود که پدال ترمز فشار داده شده است. پس از فرسودگی بیشتر لنت ترمز، صدا همواره حتی هنگامی که پدال ترمز فشار داده نشده است، شنیده خواهد شد. در صورت شنیده شدن صدای هشدار فرسودگی، در سریعترین زمان ممکن ترمزها را مورد بازرسی قرار دهید.

تحت برخی شرایط رانندگی یا جوی، صدای جیرجیر یا سایر صداها از ترمز ممکن است شنیده شود. صداهای موردی ترمز در حین توقفهای سبک تا ملایم عادی است و بر روی کارکرد یا عملکرد سیستم ترمز تأثیری ندارد. فواصل زمانی مناسب بازرسی ترمزها باید رعایت شوند. برای اطلاعات بیشتر به دفترچه نگهداری مجزا مراجعه کنید.

بوستر ترمز

کارکرد بوستر ترمز را به صورت زیر بازرسی کنید:

۱. در حالی که موتور خاموش است، پدال ترمز پایی را چند بار فشار داده و رها کنید. هنگامی که حرکت پدال ترمز (فاصله حرکت آن) نسبت به فشار دادن قبلی ثابت ماند، به مرحله بعد بروید.
۲. در حالیکه پدال ترمز را فشار داده اید، موتور را استارت کنید. ارتفاع پدال باید کمی افت کند.
۳. در حالیکه پدال ترمز را فشار داده اید، موتور را خاموش کنید. پدال را برای حدود ۳۰ ثانیه پایین نگه دارید. ارتفاع پدال نباید تغییر کند.

۴. موتور را برای ۱ دقیقه بدون فشار دادن پدال ترمز روشن کرده و سپس خاموش کنید. پدال ترمز را چند بار فشار دهید. فاصله حرکت پدال به صورت تدریجی با هر بار فشار دادن کاهش می یابد زیرا حجم خالی توسط بوستر آزاد می شود.

اگر ترمزها به صورت صحیح عمل نکنند، آنها را توسط نمایندگی NISSAN یا تعمیرگاه مجاز مورد بازرسی قرار دهید.



هشدار

- تنها از روغن دست اول در ظروف دربسته استفاده کنید.
- روغن کهنه، نامرغوب یا آلوده ممکن است به سیستم ترمز آسیب بزند. استفاده از روغنهای نامناسب می تواند به سیستم ترمز آسیب رسانده و بر روی قابلیت خودرو در هنگام ترمزگیری تأثیر بگذارد.
- درپوش پرکن را قبل از برداشتن تمیز کنید.
- روغن ترمز سمی است و باید به دقت در ظروف علامت گذاری شده دور از دسترس اطفال نگهداری شوند.

احتیاط

روغن را بر روی سطوح رنگ شده نریزید. این کار به رنگ آسیب می زند. در صورت ریختن روغن آن را فوراً با آب فراوان بشویید.



هشدار

- همیشه فقط از روغن جدید استفاده کنید. روغن کهنه، بی کیفیت و آلوده به سیستم ترمز آسیب میرساند. استفاده از روغن های نامناسب به سیستم ترمز آسیب رسانده و بر قابلیت توقف خودرو تأثیر می گذارد.
- درپوش مخزن روغن را قبل از برداشتن تمیز کنید.
- روغن ترمز سمی است و باید به دقت در ظرف مخصوص و علامت دار و دور از دسترس کودکان نگهداری شود.

احتیاط:

روغن ترمز را روی سطوح رنگ شده نریزید، چون به رنگ آسیب میرساند. اگر روغن ترمز روی سطح رنگ شده ریخت، فوراً با مقدار زیادی آب بشویید.

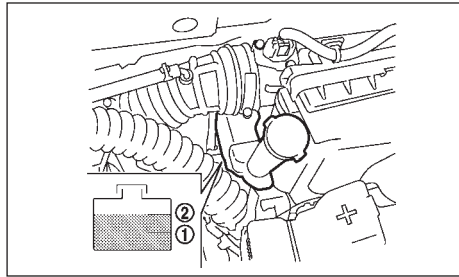

مدل های فرمان سمت چپ

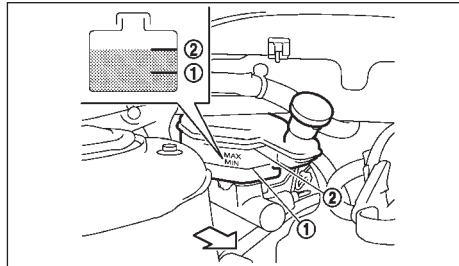

مدل های فرمان سمت راست

سطح روغن ترمز را در مخزن کنترل کنید. اگر سطح روغن ترمز زیر سطح MIN ① بود، چراغ هشدار ترمز روشن می شود. به مخزن تا خط MAX ② روغن ترمز اضافه کنید (به قسمت سوخت/ روغنهای توصیه شده و ظرفیتهای در فصل ۹ رجوع کنید).

اگر مرتباً لازم است که روغن ترمز اضافه شود، به نمایندگی مجاز جهت کنترل سیستم ترمزها مراجعه کنید.

روغن سیستم گیربکس CVT (در صورت تجهیز)

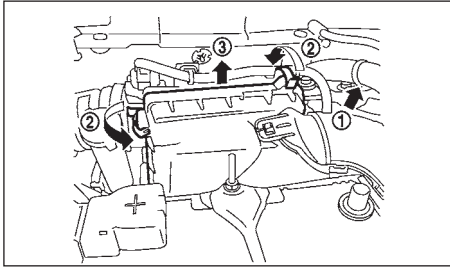

فیلتر هوا



روشن کردن موتور، در حالی که فیلتر هوا بیرون آورده شده است، باعث سوختگی شما و سایر افراد می شود. فیلتر هوا نه تنها هوای جذب شده را تمیز می کند، بلکه در صورتی که موتور پس بزند، از ایجاد شعله جلوگیری می کند. اگر فیلتر هوا نصب نشود و موتور پس بزند، ممکن است باعث سوختگی شما شود. هرگز در حالی که فیلتر هوای موتور بیرون آورده شده است رانندگی نکنید.

برای تعویض فیلتر هوا:

- 1) مجرای هوا (1) را به بالا بکشید و بیرون بیاورید
- 2) تسمه ها (2) را آزاد کنید
- 3) کاور (3) را به سمت جلو و بالا بکشید
- 4) هنگام تعویض فیلتر هوا، داخل محفظه تمیز کننده هوا و روکش آن را با پارچه مرطوب تمیز کنید.
- 5) برعکس مراحل عمل کرده و فیلتر جدید را جایگزین کنید.

در صورت نیاز به کنترل یا تعویض، به نمایندگی مجاز مراجعه کنید.

احتیاط:

- فقط از روغن اصلی 3-NS نسیان استفاده کنید و آن را با روغن های دیگر مخلوط نکنید.
- استفاده از روغن های جعبه دنده دیگر به جز روغن اصلی 3-NS نسیان، به جعبه دنده CVT آسیب می رساند و تحت پوشش گارانتی قرار ندارد.

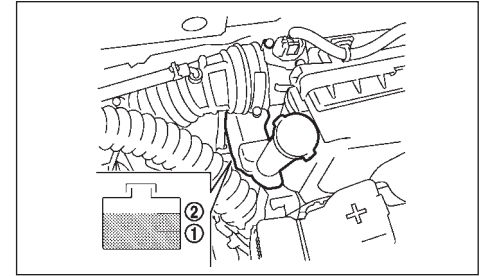

مدل های فرمان سمت چپ

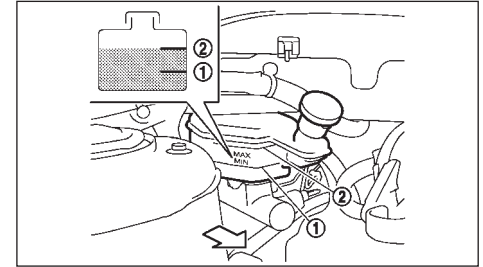

مدل های فرمان سمت راست

سطح روغن ترمز را در مخزن کنترل کنید. اگر سطح روغن ترمز زیر سطح MIN (1) بود، چراغ هشدار ترمز روشن می شود. به مخزن تا خط MAX (2) روغن ترمز اضافه کنید (به قسمت سوختاروغنهای توصیه شده و ظرفیتها در فصل ۹ رجوع کنید).

اگر مرتباً لازم است که روغن ترمز اضافه شود، به نمایندگی مجاز جهت کنترل سیستم کلاچ مراجعه کنید.

تیغه‌های برف پاک‌کن

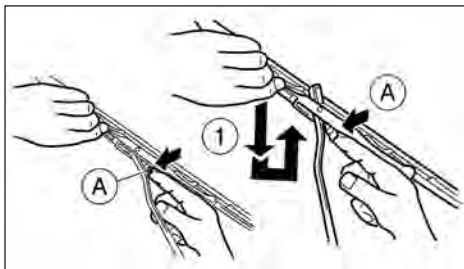

تعویض کردن

اگر تیغه برف پاک‌کن‌ها فرسوده شده، آن‌ها را تعویض کنید.

قبل از تعویض تیغه‌های برف پاک‌کن، برف پاک‌کن باید کاملاً بلند شود تا از خراشیدن کاپوت یا آسیب دیدن بازوی برف پاک‌کن جلوگیری شود. برای بالا بردن بازوی برف پاک‌کن به قسمت سوئیچ برف پاک‌کن و شیشه‌شو در بخش ۲. ابزارها و کنترل‌ها مراجعه کنید.

۱. بازوی برف پاک‌کن را از روی شیشه جلو بلند کنید.
۲. نوار آزاد کننده (A) را فشار داده و سپس تیغه برف پاک‌کن را به پایین ① بازوی برف پاک‌کن بکشید تا باز شود.
۳. تیغه برف پاک‌کن را جدا کنید.
۴. یک تیغه جدید برف پاک‌کن داخل بازوی برف پاک‌کن قرار داده و آن را جا ببندازید.

تیغه‌های برف پاک‌کن شیشه جلو

تمیز کردن

اگر پس از استفاده از شیشه شوی شیشه جلو، شیشه‌ها تمیز نمی‌شوند یا اگر تیغه‌های برف پاک‌کن هنگام کار صدا می‌کنند، ممکن است روی شیشه جلو یا تیغه‌های برف پاک‌کن، واکس یا مواد دیگری چسبیده باشد. سطح بیرونی شیشه‌های جلو را با یک محلول شیشه شوی یا پاک‌کننده ملایم تمیز کنید. شیشه جلو شما زمانی تمیز است که اگر آب بر روی آن بریزید، قطره‌های آب بر روی شیشه نمانند.

تیغه‌ها را با یک پارچه آغشته به محلول شیشه شوی یا پاک‌کننده ملایم تمیز کنید. اگر پس از تمیز کردن شیشه‌ها و تیغه‌ها و استفاده از برف پاک‌کن باز هم شیشه‌ها تمیز نشوند، تیغه‌ها را عوض کنید.

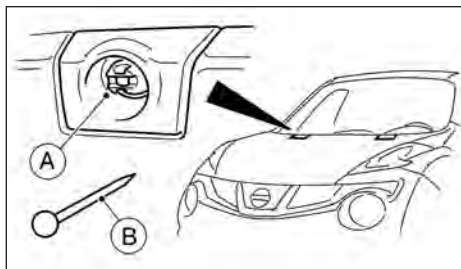

مراقب باشید که نازل شیشه شوی (A)، مسدود نشود در این حالت ممکن است، عملکرد شیشه شوی شیشه جلو مختل شود. در صورت مسدود شدن نازل، با سوزن یا سنجاق کوچکی (B) سوراخ نازل را باز کنید مراقب باشید که نازل خراب نشود.

تذکر

هنگام تعویض فیلتر هوا، داخل محفظه تمیز کننده هوا و روکش آن را با پارچه مرطوب تمیز کنید.

نمی‌توان فیلترهایی که از جنس کاغذ ویسکوز هستند را تمیز کرده و دوباره استفاده کرد. فیلتر از جنس کاغذ خشک را می‌توان تمیز کرده و دوباره استفاده کرد. فیلتر هوا را بر اساس برنامه زمانبندی تعمیرات و نگهداری ارائه شده در دفترچه‌ی جداگانه تعویض کنید.

مایع شیشه‌شوی

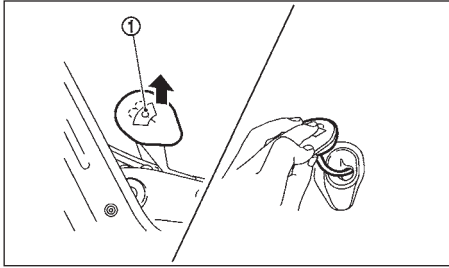

⚠ هشدار

ضد یخ سمی است و باید در ظرف مخصوص و علامت دار و دور از دسترس کودکان نگهداری شود. برای بررسی سطح مایع، از انگشت استفاده کنید تا سوراخ وسط سرپوش/تیوب ① را نگاه‌دارید، سپس آن را از مخزن جدا کنید. اگر در تیوب مایع وجود ندارد، به مخزن اضافه کنید. برای تمیز کردن بهتر حلال شوینده به آب اضافه کنید. در زمستان به شوینده ضد انجماد اضافه کنید. برای نسبت ترکیب به توضیحات سازنده رجوع کنید.

احتیاط

• از ضد یخ موتور در مایع شیشه‌شوی استفاده نکنید. این کار به رنگ آسیب می‌رساند.

احتیاط

• اگر تیغه‌ها آسیب دیده باشند، به شیشه آسیب رسانده و دید راننده را با مشکل مواجه می‌کنند.

احتیاط:

• پس از تعویض برف پاک‌کن، بازوی برف پاک‌کن را به وضعیت اولیه اش بازگردانید. در غیر این صورت ممکن است بازوی برف پاک‌کن یا در موتور خراشیده شده و آسیب ببیند.
• اگر تیغه‌ها آسیب دیده باشند، به شیشه آسیب رسانده و دید راننده را با مشکل مواجه می‌کنند.

برف پاک‌کن شیشه‌ی عقب

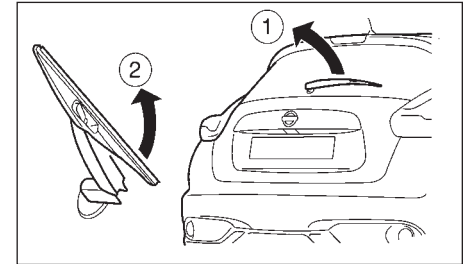

تعویض کردن

اگر تیغه برف پاک‌کن‌ها فرسوده شده، آن‌ها را تعویض کنید.

1. بازوی برف پاک‌کن را از روی شیشه جلو بلند کنید.
2. نوار آزاد کننده (A) را فشار داده و سپس تیغه برف پاک‌کن را به پایین ① بازوی برف پاک‌کن بکشید تا باز شود.
3. تیغه برف پاک‌کن را جدا کنید.
4. یک تیغه جدید برف پاک‌کن داخل بازوی برف پاک‌کن قرار داده و آن را جا بیندازید.

باتری

- همواره از شوینده‌های مورد تأیید نیشان استفاده کنید.

هشدار 	علائم هشدار باتری		
هرگز در اطراف باتری سیگار نکشید. هرگز باتری را در معرض شعله باز یا جرقه‌های الکتریکی قرار ندهید.	سیگار کشیدن ممنوع قرار گرفتن در معرض اشتعال ممنوع جرقه ممنوع		①
با باتری با احتیاط رفتار کنید. همواره عینک محافظ چشم استفاده کنید تا در مقابل انفجار یا اسید باتری از چشمها محافظت کند.	از چشمها محافظت کنید.		②
هرگز اجازه ندهید که کودکان به باتری دست بزنند. باتری را خارج از دسترس کودکان قرار دهید.	از دسترس اطفال دور نگهدارید		③
اجازه ندهید که مایع باتری با پوست، چشم، پارچه یا سطوح رنگ شده تماس پیدا کند. پس از کار با باتری یا درپوش باتری بلافاصله دستان خود را به صورت کامل بشویید. اگر مایع باتری داخل چشمانتان یا بر روی پوست یا لباستان ریخت، بلافاصله برای حداقل ۱۵ دقیقه آن را با آب بشویید و به پزشک مراجعه کنید. مایع باتری اسید است. اگر مایع باتری وارد چشمانتان شود یا به پوستتان تماس حاصل کند، ممکن است باعث از دست دادن بینایی یا سوختگی شود.	اسید باتری		④
قبل از کار کردن با باتری، دستورات را با دقت مطالعه کنید تا از صحت و ایمنی کار خود اطمینان پیدا کنید.	به دستورات عملیاتی توجه کنید		⑤
گاز هیدروژن ایجاد شده در نتیجه مایع باتری قابل انفجار است.	گاز انفجاری		⑥

باتری خودرو

- سطح باتری را تمیز و خشک نگاه دارید. باتری را با یک محلول جوش شیرین و آب تمیز کنید.
- اطمینان حاصل کنید که اتصالات ترمینال ها تمیز هستند و محکم بسته شده اند.
- باید سطح آب باتری خودروهایی که در دماهای بالا یا شرایط سخت کار می کنند، زود به زود کنترل شود.

- اگر برای مدت بیش از ۳۰ روز از خودرو استفاده نخواهید کرد، کابل ترمینال منفی باتری را قطع کنید تا شارژش خالی نشود.
- نمایندگی مجاز نیشان یا تعمیرگاه مجاز مراجعه کنید.

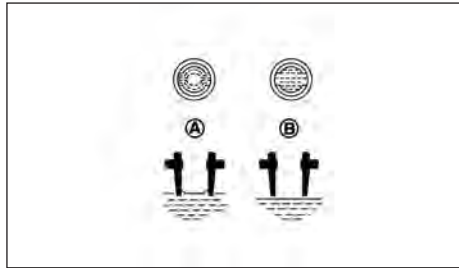
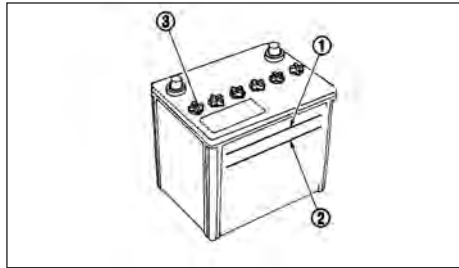

نوع A (در صورت تجهیز)



هشدار

اگر مقدار آب باتری کم است، از خودرو استفاده نکنید. کم بودن آب باتری بار باتری را افزایش داده و در نتیجه تولید گرما می کند، عمر باتری را کاهش می دهد و در برخی موارد ممکن است باعث انفجار شود.

سطح آب باتری را در همه خانه های باتری کنترل کنید. سطح آب باتری باید بین خطوط ① UPPER LEVEL و ② LOWER LEVEL باشد.

اگر لازم باشد که آب باتری اضافه شود، برای اینکه سطح مایع به نشانگر محافظه پرکننده برسد، فقط آب فاقد مواد معدنی/مقطر اضافه شود. باتری را بیش از حد پر نکنید. ۱. درپوش های خانه های باتری ③ (در صورت تجهیز) را با یک وسیله مناسب باز کنید.

۲. تا خط ① UPPER LEVEL آب مقطر اضافه کنید. اگر مقدار آب باتری از کنار آن بوضوح دیده نمی شود، به داخل خانه های آن از بالا مستقیماً نگاه کنید. میزان آب باتری) مطابق شکل (در وضعیت A مناسب است و اگر در وضعیت B باشد، باید به آن آب مقطر اضافه کنید.

احتیاط

خانه های باتری را بیش از حد پر نکنید چرا که ممکن است آب حین شارژ شدن از باتری بیرون بریزد و رنگ خودرو را خراب کند.

۳. در پوش خانه ها را سر جای خود قرار داده و محکم کنید.

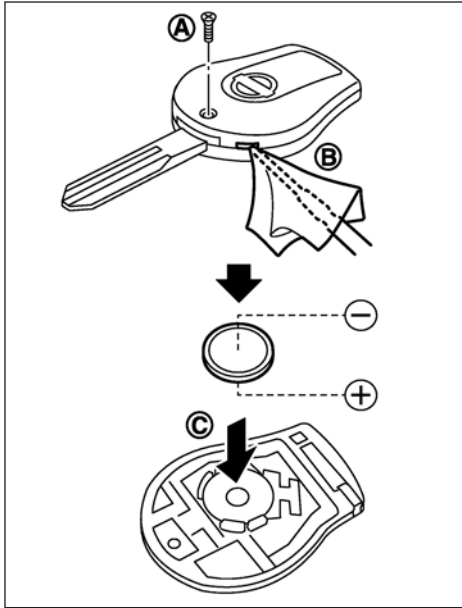

فاب کلید یکپارچه - نوع A

باتری ریموت کنترل

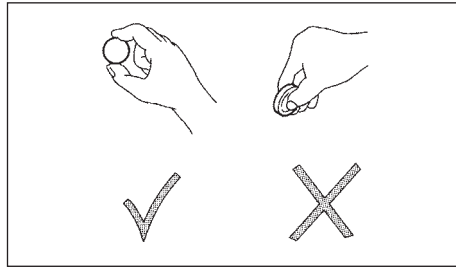

احتیاط:

همیشه باتری را همانطور که در شکل می بینید از لبه هایش نگه دارید. لمس قطب های باتری شارژ آن را به سرعت تخلیه می کند. در صورت نیاز به کمک یا تعویض، به نمایندگی نیسان مراجعه کنید.

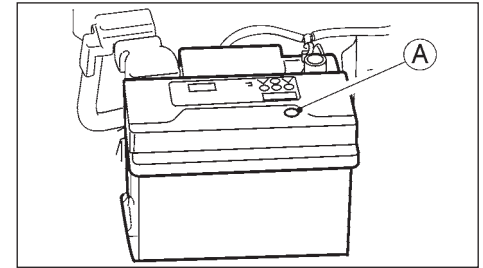

نوع B (در صوت تجهیز) - باتری بدون نیاز به مراقبت برای این نوع باتری نیازی نیست سطح آب را چک کنید، اما نیسان توصیه می کند هر از گاهی به نشانگر سبز A توجه کنید. اگر نشانگر معلوم نبود باتری را فوراً تعویض کنید. اگر می خواهید باتری شما بررسی یا تعویض شود به نمایندگی مجاز نیسان یا تعمیرگاه مجاز مراجعه کنید.

روشن کردن خودرو با باتری کمکی در صورت نیاز به روشن کردن خودرو با باتری کمکی به قسمت روشن کردن خودرو با باتری کمکی در فصل ۶ رجوع کنید. اگر با باتری کمکی موتور روشن نشد یا باتری شارژ نگردد، ممکن است لازم باشد که باتری عوض شود. برای تعویض باتری، به نمایندگی نیسان مراجعه کنید.

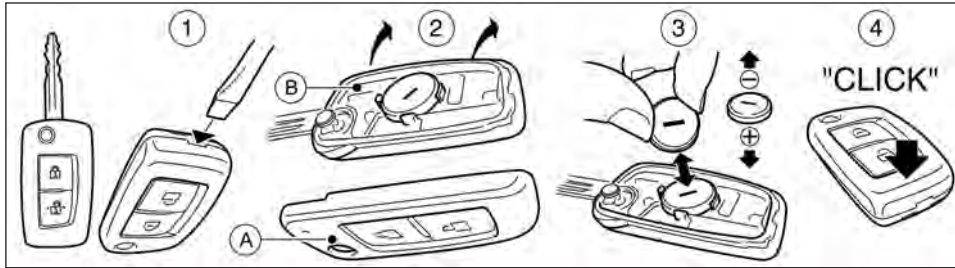

برای تعویض باتری
نوع A:

۱. پیچ را باز کنید A.
۲. یک پیچ‌گوشتی کوچک در گوشه‌ی کلید قرار دهید B و آن را بچرخانید تا کلید باز شود. به منظور محافظت از پوشش از پارچه روی پیچ‌گوشتی استفاده کنید.
۳. باتری را با یک باتری نو جایگزین کنید. باتری توصیه شده: CR1620 یا مشابه آن

- به مدار داخلی و ترمینال های الکتریکی دست نزنید، این کار باعث بروز ایراد می شود.
- اطمینان پیدا کنید که طرف + به طرفی که در شکل نشان داده شده، می باشد.
- ۴. درپوش را بگذارید و پیچ را سفت کنید.
- ۵. دکمه‌ها را فشار دهید تا مطمئن شوید کلید کار می کند.

نوع B (در صورت تجهیز):

۱. یک پیچ‌گوشتی دو سو یا ابزاری مناسب در شکاف قاب فرو برده و قاب را باز کنید.
 ۲. در حالی که جلوی کلید (A) را مطابق شکل به پایین نگه داشته‌اید پشت کلید (B) را بلند کنید.
 ۳. باتری با تعویض کنید.
- برای مدل‌های مجهز به قاب کلید یکپارچه، از باتری نوع ذیل استفاده نمایید:

باتری توصیه شده: CR2032 یا مشابه آن

- به مدار داخلی و ترمینال های الکتریکی دست نزنید، این کار باعث بروز ایراد می شود.
- اطمینان پیدا کنید که طرف + به طرفی که در شکل نشان داده شده، می باشد.
- ۴. در پوش بالایی و پایینی را بر روی هم گذاشته و تراز کنید و سپس فشار داده تا محکم بسته شود.
- ۵. دکمه‌ها را فشار داده و عملکرد آن‌ها را کنترل کنید.

فیوزها

محفظه موتور

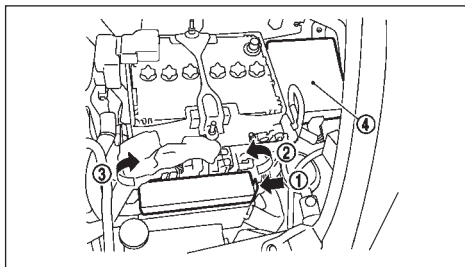

نوع A

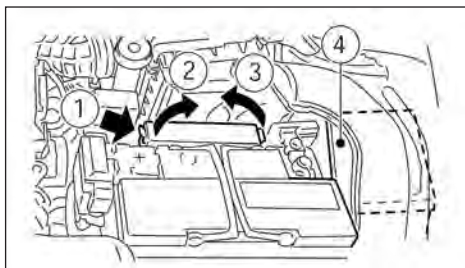

نوع B

احتیاط:

هرگز از فیوز با آمپر بالاتر یا پایین تر از آن چه که بر روی روکش جعبه فیوز قید شده استفاده نکنید. این کار ممکن است باعث خرابی سیستم الکتریکی یا ایجاد آتش سوزی شود.

در صورت عدم کارکرد تجهیزات الکتریکی، فیوز مربوطه آن را کنترل کنید.

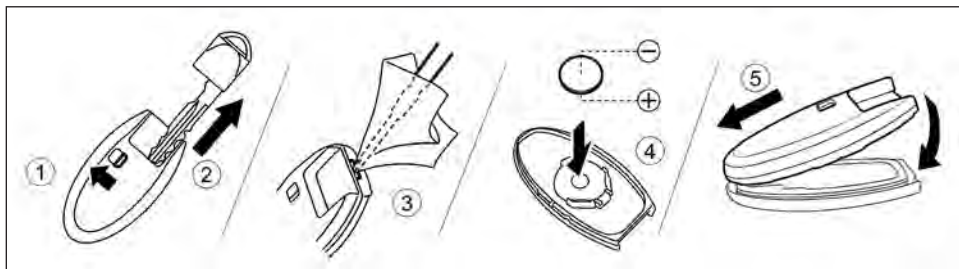

کلید یکپارچه - در صورت تجهیز

۶. دکمه‌ها را فشار دهید تا مطمئن شوید کلید کار می‌کند.

تعویض باتری

۱. دکمه قفل در پشت کلید آزاد کنید.
 ۲. کلید مکانیکی را بیرون بیاورید.
 ۳. یک پیچ گوشتی تخت را که سر آن پارچه ای پیچیده شده است، به داخل شکاف گوشه وارد کنید و بچرخانید تا قسمت بالا و پایین آن از هم جدا شوند.
 ۴. باتری را با باتری جدید تعویض کنید.
- برای مدل‌های مجهز به کلید هوشمند از باتری زیر استفاده کنید:

CR2032

- به مدار داخلی و ترمینال های الکتریکی دست نزنید، این کار باعث بروز ایراد می شود.
- اطمینان پیدا کنید که طرف + به طرفی که در شکل نشان داده شده، می باشد.
- ۵. درپوش را در جای خود بگذارید

۱. اطمینان حاصل کنید که دکمه استارت در وضعیت OFF قرار داشته باشد.
۲. اطمینان حاصل کنید که کلید چراغ جلو خاموش باشد.
۳. در موتور را باز کنید.
۴. اتصال جعبه فیوز را بردارید. به این منظور، درب باکس فیوز را با فشار دادن زبانه ① و بالا کشیدن آن از مکان ② به ③ بردارید.
۵. جای فیوزی که باید تعویض شود را پیدا کنید.

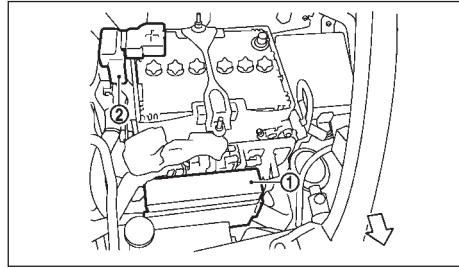

نوع A

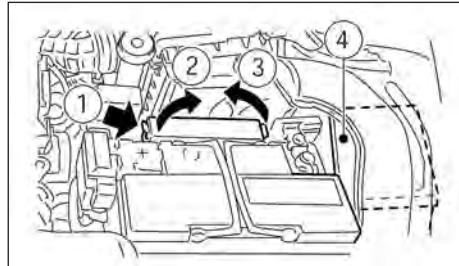

نوع B

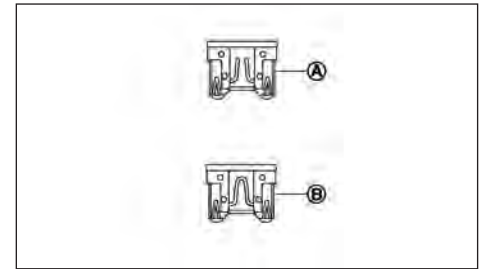

۶. با استفاده از فیوز کشی که در جعبه فیوز کابین سرنشین قرار دارد، فیوز را باز کنید.
۷. در صورت باز بودن فیوز (A)، آن را با فیوز (B) عوض کنید.

اگر پس از نصب فیوز جدید، دوباره فیوز سوخت به نمایندگی نیشان جهت بازدید و در صورت نیاز تعمیر سیستم الکتریکی مراجعه کنید.

بخش نگهدارنده ④ نیز حاوی فیوز است. برای بازرسی و یا تعویض فیوزها، به نمایندگی مجاز نیشان مراجعه فرمایید.

فیوزهای کابلی
اگر هر یک از تجهیزات الکتریکی کار نکنند و فیوزها در وضعیت خوبی باشند، فیوزهای کابلی را در بخش‌های نگهدارنده ① و ② بازبینی کنید. اگر هر یک از این فیوزهای کابلی ذوب شده باشند، آنها را تنها با قطعات اصل NISSAN تعویض کنید.

برای بازرسی و تعویض اتصال‌های قابل فیوزگذاری در بخش‌های نگهدارنده ②، به نمایندگی مجاز نیشان مراجعه فرمایید.

احتیاط:

هرگز از فیوز با آمپر بالاتر یا پایین تر از آن چه که بر روی روکش جعبه فیوز قید شده استفاده نکنید. این کار ممکن است باعث خرابی سیستم الکتریکی یا ایجاد آتش سوزی شود.

در صورت عدم کارکرد تجهیزات الکتریکی، فیوز مربوطه آن را کنترل کنید.

۱. اطمینان حاصل کنید که دکمه استارت در وضعیت OFF قرار داشته باشد.

۲. اطمینان حاصل کنید که کلید چراغ جلو خاموش باشد.

۳. در جعبه فیوز ① را باز کنید.

۴. جای فیوزی که باید تعویض شود را پیدا کنید.

۵. با استفاده از فیوز کش فیوز را خارج کنید ②.

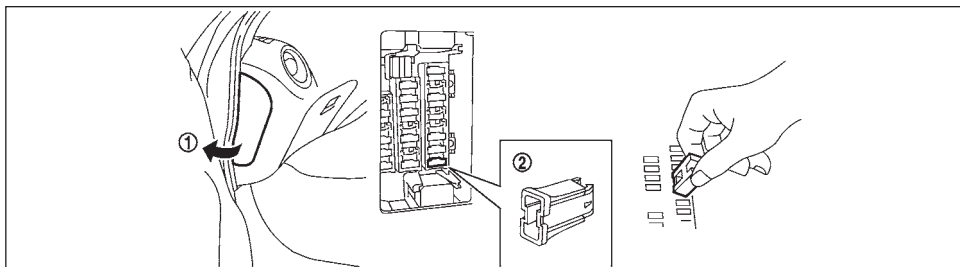

جعبه فیوز اصلی

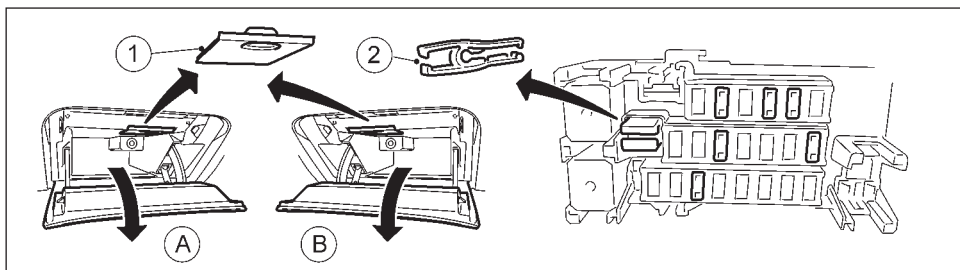

جعبه فیوز ثانویه (در صورت تجهیز)

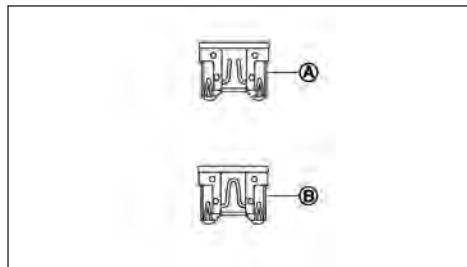

۶. در صورت باز بودن فیوز (A)، آن را با فیوز (B) عوض کنید.

(1) پوشش جعبه‌ی فیوز

(2) فیوز کش

(A) فرمان چپ دست

(B) فرمان راست دست

چراغ‌ها

چراغ های جلو

در هنگام باران یا شستشوی خودرو ممکن است در حباب چراغ های بیرون موقتا بخار ایجاد گردد. تفاوت دمای داخل و بیرون حباب چراغ ها سبب ایجاد بخار می گردد. این دلیل بر ایجاد عیب نمی باشد. اگر قطرات درشت آب در داخل حباب چراغ ها دیده شد، به نمایندگی نیشان مراجعه کنید.

چراغ‌های کناری LED

این چراغ‌ها از LED استفاده می‌کنند و قابل سرویس شدن نیستند.

احتیاط

- برای جلوگیری از شوک الکتریکی هیچ گاه چراغ LED را باز نکنید.
- اگر باید چراغ را تعویض کنید به نمایندگی مجاز نیشان یا تعمیرگاه مجاز رجوع کنید.

چراغ جلوی زنونی (نور پایین) (در صورت تجهیز) چراغ جلو مدل پروژکتوری است و از خود گاز ساطع می‌کند. این چراغ مجهز به یک لامپ زنونی است که قابل تعمیر نیست.



هشدار



ولتاژ بالا

- چراغ های زنون هنگام روشن بودن ولتاژ بالا ایجاد می کنند، لذا جهت جلوگیری از شوک الکتریکی هرگز سعی نکنید که این چراغ ها را تعمیر یا باز کنید.

۳. درپوش جعبه فیوز را بردارید.

۴. نوارهای قفل کن (۱) موجود در اطراف سوئیچ فیوز نگهداری طولانی را فشار دهید.

۵. سوئیچ فیوز نگهداری طولانی را به صورت مستقیم از جعبه فیوز بیرون بکشید. (۲)

اگر پس از نصب فیوز جدید، دوباره فیوز سوخت به نمایندگی نیشان جهت بازدید و در صورت نیاز تعمیر سیستم الکتریکی مراجعه کنید.

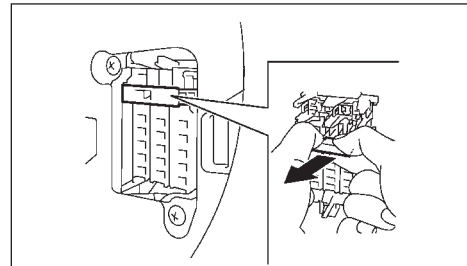

سوئیچ نگهداری طولانی (در زمانیکه نمی‌خواهید به مدت طولانی از خودرو استفاده کنید) (در صورت تجهیز) اگر هریک از تجهیزات برقی عمل نکنند، سوئیچ فیوز نگهداری طولانی را برداشته و دوباره آن را جا بزنید.

تذکر

این سوئیچ برای ذخیره سازی طولانی مدت استفاده می گردد. در صورتی که این سوئیچ خراب شده است، سوئیچ نگهداری طولانی ضرورتاً نباید تعویض گردد. فیوز را از سوئیچ جدا نمایید، سپس، فقط فیوز مربوط به جعبه فیوز را تعویض نمایید.

نحوه برداشتن سوئیچ فیوز نگهداری طولانی:

۱. برای برداشتن سوئیچ فیوز نگهداری طولانی، مطمئن شوید که سوئیچ استارت در وضعیت خاموش یا قفل است.
۲. مطمئن شوید که چراغ جلو خاموش است.

تعویض چراغ نور پایین

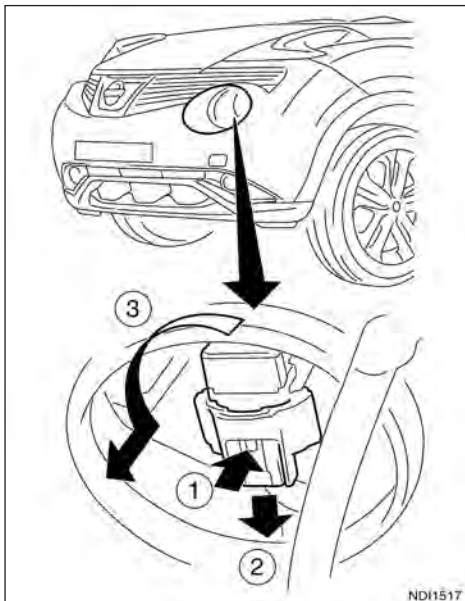

۱. کابل منفی باتری را قطع کنید.
۲. درپوش پلاستیکی را بردارید.
۳. کانکتور برق را از انتهای عقب حباب با فشار دادن زبانه ① و کشیدن آن به طرف پایین ② قطع نمایید.
۴. لامپ را بچرخانید تا شل شود ③.

مدل چراغ های جلو هالوژنی (در صورت تجهیز)
چراغ های هالوژنی جلو از نوع نیمه هالوژن می باشد و لامپهای آن ها از داخل محفظه موتور و بدون نیاز به پیاده نمودن مجموعه چراغ قابل تعویض می باشند.

احتیاط:

داخل لامپ های هالوژن گاز تحت فشار هالوژن می باشد. لامپ بر اثر خراش روی آن یا افتادن می شکند.

● همیشه جهت تعویض چراغ های زنون (xenon) به نمایندگی نیشان مراجعه کنید).

تعویض لامپ زنون چراغ جلو:

چراغ جلو زنون دارای قطعات قابل سرویس کردن توسط کاربر نیست. تعویض این چراغ ها باید توسط نمایندگی مجاز نیشان صورت گیرد.

احتیاط

دستورالعمل ایمنی ذیل باید در زمان کار با چراغ جلو نوع زنون دنبال شود:

- زمانیکه چراغ های جلو روشن هستند، حباب ها میزان معینی از پرتو UV را تولید می نمایند. به منظور جلوگیری از بروز مسائل سلامت (سوختگی و ورم ملتحمه)، حبابها فقط باید در چراغ های جلو محصور با شیشه جاذب UV مناسب مورد استفاده قرار گیرند.
- بخاطر احتمال بروز سوختگی، حباب باید ابتدا به مدت ۳ دقیقه پس از خاموش کردن خنک گردد.
- چراغ های جلو نوع زنون فقط با تعادل مناسب کار می نماید که ولتاژهای بسیار بالایی را در زمان روشن شدن و استفاده تولید می کند.
- از اینرو، از تماس با حباب ها و سیم ها باید اجتناب گردد و فاصله ایمنی حداقل ۳۰ میلیمتر در زمان کار با آنها باید رعایت شود.

۵. در هنگام خارج کردن آن را تکان نداده و بچرخانید.
۶. لامپ جدید را عکس مراحل باز کردن آن نصب کنید.

احتیاط

- در هنگام کار با لامپ، به محفظه شیشه‌ای دست نزنید.
- از نوع شماره و وات مشابه آنچه در ابتدا نصب شده است استفاده کنید.

مدل هالوژن چراغ جلو

حباب نور پایین: (H11) 55W

لامپ را بیرون از کاسه چراغ جلو برای مدت طولانی رها نکنید، زیرا گرد و غبار، رطوبت یا دود ممکن است وارد بدنه چراغ شده و بر روی عملکرد چراغ جلو تأثیر بگذارد. در صورتی که فقط حباب تعویض شده باشد، معمولاً تنظیم زاویه آن لازم نیست. در صورت نیاز به تنظیم زاویه با فروشگاه NISSAN یا تعمیرگاه مجاز تماس بگیرید.

تعویض چراغ نور بالا

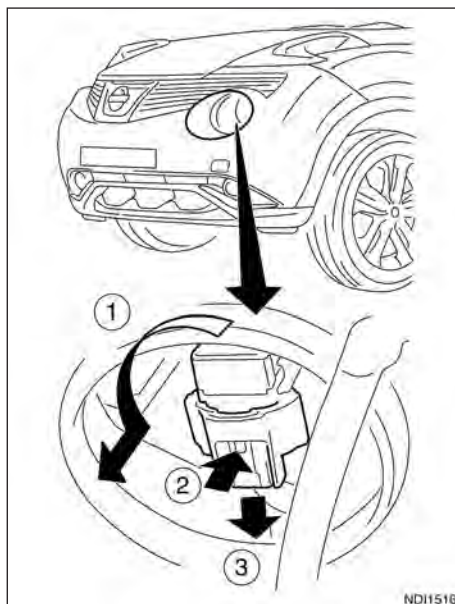

۱. کابل منفی باتری را قطع کنید.

۲. درپوش پلاستیکی را بردارید.

۳. لامپ را بچرخانید تا آزاد شود (۱).

۴. لامپ را با کانکتور متصل به آن از طریق منفذ بیرون بکشید.

۵. کانکتور برق را از انتهای عقب حباب با فشار دادن زبانه (۲) و کشیدن آن به طرف پایین (۳) قطع نمایید.

۶. لامپ چراغ جلو را تعویض نمایید.

۷. لامپ جدید را عکس مراحل باز کردن آن نصب کنید.

احتیاط

- در هنگام کار با لامپ، به محفظه شیشه‌ای دست نزنید.
- از نوع شماره و وات مشابه آنچه در ابتدا نصب شده است استفاده کنید.

مدل هالوژن چراغ جلو

حباب نور پایین: (HB3) 60W

لامپ را بیرون از کاسه چراغ جلو برای مدت طولانی رها نکنید، زیرا گرد و غبار، رطوبت یا دود ممکن است وارد بدنه چراغ شده و بر روی عملکرد چراغ جلو تأثیر بگذارد. در صورتی که فقط حباب تعویض شده باشد، معمولاً تنظیم زاویه آن لازم نیست. در صورت نیاز به تنظیم زاویه با فروشگاه NISSAN یا تعمیرگاه مجاز تماس بگیرید.

چراغ های بیرونی

چراغ	نوع	وات (W)
چراغ نور بالا	HB3	60
چراغ نور پایین	H11	55
چراغ راهنما جلو	PY21W	21
چراغ کناری جلو	LED	-
چراغ مه شکن جلو *1	H8	35
چراغ اجباری روز *، *1	LED	-
چراغ راهنما کنار	LED	-
چراغ ترکیبی عقب		
چراغ راهنما	P21W	21
چراغ وسط عقب	LED	-
چراغ وسط عقب/توقف	5W/P21	21.5
چراغ دنده عقب	P18W	18
چراغ مه شکن عقب	P21W	21
چراغ توقف بالا عقب*	LED	-
چراغ پلاک	W5W	5

* برای تعویض، با نمایندگی مجاز نیشان تماس حاصل نمایید.

*1: در صورت تجهیز

چراغ های داخلی

چراغ	نوع	وات (W)
چراغ نقشه	W5W	5
چراغ محافظه بار	W5W	5

- 11. چراغ مه شکن عقب
- 12. چراغ های پلاک
- 13. چراغ اتاق بار
- 14. چراغ های روز (فقط برای مدل NISMO RS)

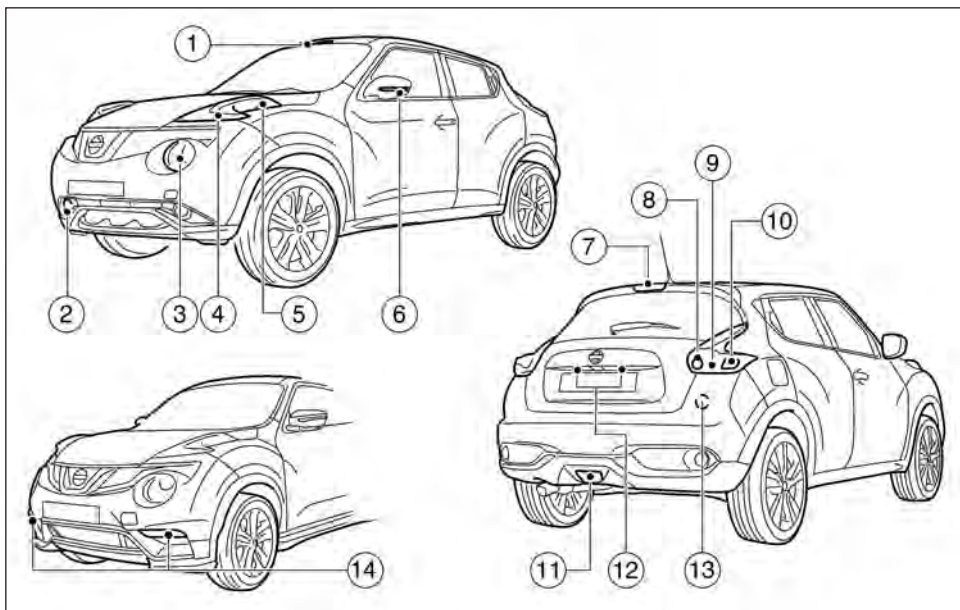

- 5. چراغ راهنمای جلو
- 6. راهنمای جانبی
- 7. چراغ ترمز بالا
- 8. چراغ دنده عقب
- 9. چراغ راهنمای عقب
- 10. چراغ ترمز

- موقعیت چراغ ها
- 1. چراغ نقشه‌خوان/اتاق
 - 2. چراغ مه شکن جلو (در صورت تجهیز)
 - 3. چراغ جلو (نور بالا و پایین)
 - 4. چراغ های روز (غیر از مدل NISMO RS) / چراغ کناری جلو

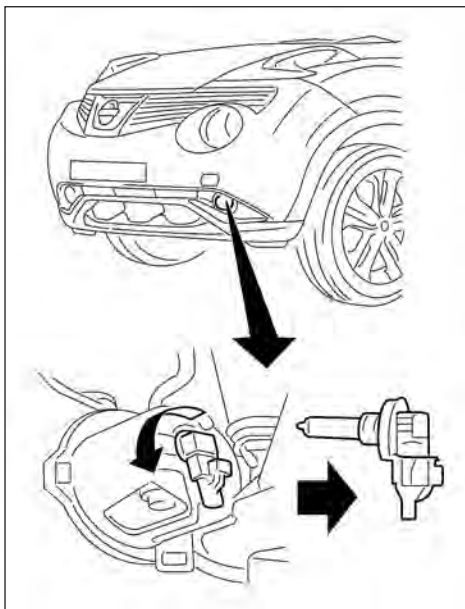

چراغ مه شکن جلو (در صورت تجهیز)

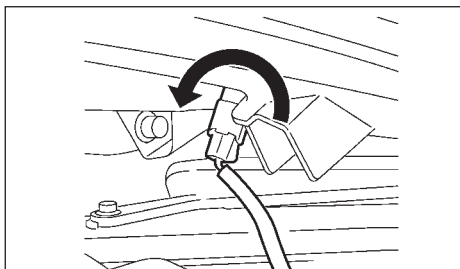

چراغ راهنما جلو

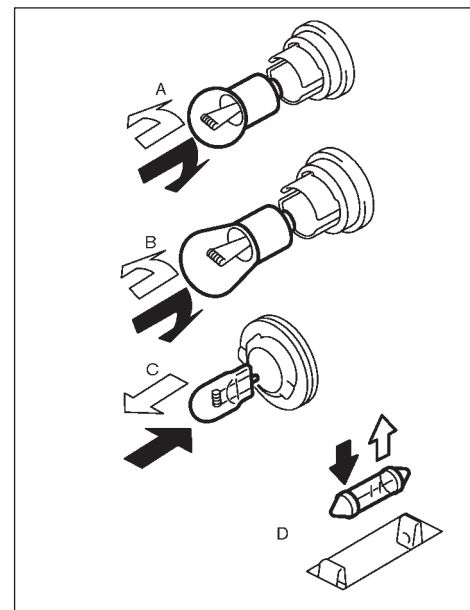

← جداسازی

← نصب

روش تعویض

همه انواع دیگر چراغ ها نوع C,B,A یا D هستند هنگام تعویض لامپ ، ابتدا لنز و / یا روکش آن را باز کنید.

۳. چراغ ترکیبی را برعکس مراحل فوق مجدداً نصب نمایید.

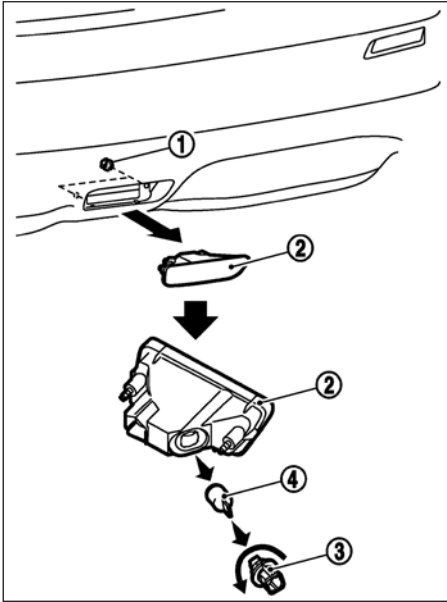

چراغ مه شکن عقب

۱. پیچ و مهره ها (1) و واحد چراغ مه شکن عقب (2) را باز نمایید.
۲. سوکت لامپ چراغ (3) را در جهت عکس عقربه های ساعت بچرخانید و جدا نمایید.
۳. لامپ چراغ (4) را تعویض نمایید و سوکت لامپ را با لامپ جدید در داخل واحد چراغ مه شکن نصب نمایید.
۴. واحد چراغ مه شکن عقب را به ترتیب عکس مراحل فوق مجدداً در جای خود نصب نمایید.

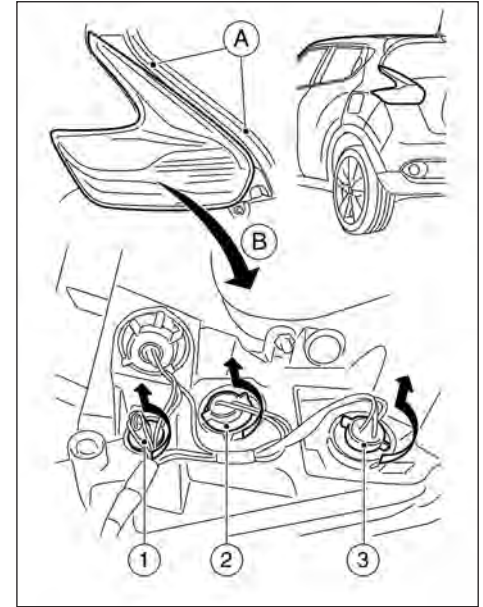

چراغ ترکیبی عقب

- برای تعویض حبابهای چراغ های ترکیبی عقب مراحل زیر را دنبال نمایید:
۱. مهره های A را بردارید و چراغ ترکیبی عقب B را برای دسترسی بهتر به طرف بالا حرکت دهید؛ سپس، چراغ را با ابزار مناسب و با دقت بازرسی نمایید.
 ۲. لامپ را تعویض نمایید (چراغ دنده عقب (1)، چراغ راهنما (2)، چراغ توقف (3)).

لاستیک‌ها و چرخ‌ها

در صورتی که لاستیک خودرو شما پنچر شده است، به قسمت پنچر شدن لاستیک در فصل ۶ رجوع کنید.

فشار باد لاستیک‌ها

مربطاً فشار باد لاستیک‌ها از جمله لاستیک زاپاس را کنترل کنید. در صورتی که فشار باد لاستیک نامناسب باشد، باعث کم شدن طول عمر لاستیک و عدم تعادل خودرو خواهد شد. فشار باد لاستیک را زمانی باید کنترل کرد که خودرو سرد باشد. لاستیک‌ها زمانی سرد هستند که خودرو به مدت ۳ ساعت یا بیشتر پارک بوده یا مسافت کمتر از ۶/۱ km (۱ مایل) طی کرده باشد. فشار باد لاستیک سرد روی برچسب ستون وسط سمت راننده نصب شده است. کم بودن فشار باد لاستیک ممکن است باعث گرم شدن بیش از حد لاستیک و آسیب دیدن داخل آن بشود. این موضوع در سرعت‌های بالا باعث نخ نما شدن لاستیک و حتی ترکیدن آن شود.

انواع لاستیک‌ها

احتیاط:

هنگام تعویض لاستیک‌ها، اطمینان حاصل کنید که هر چهار لاستیک از یک نوع (لاستیک تابستان، چهار فصل یا برف) هستند. نمایندگی مجاز نیسان می‌تواند اطلاعاتی در مورد نوع لاستیک، اندازه، میزان سرعت و در دسترس بودن آن به شما ارائه کند.

ممکن است میزان سرعت لاستیک‌هایی که پس از تعویض نصب می‌شوند پایین‌تر از لاستیک‌های نصب شده در کارخانه باشند و از توانایی تحمل کمتری در سرعت حداکثر خودرو برخوردار گردند. هرگز با سرعت بیش از تحمل لاستیک رانندگی نکنید.

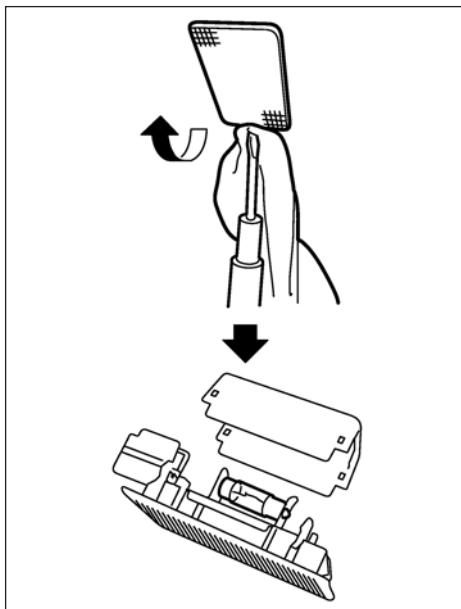

چراغ محفظه بار

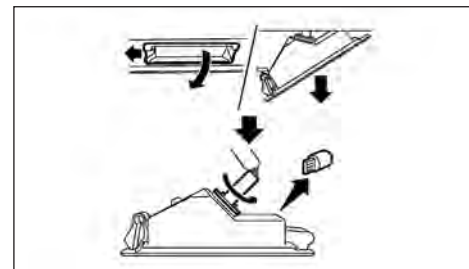

چراغ پلاک

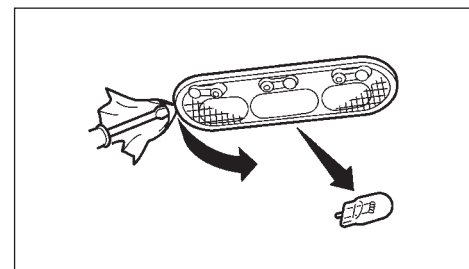

چراغ نقشه

لاستیک‌های چهار فصل

به منظور بهره‌وری حداکثر از لاستیک‌ها در طول سال (شامل شرایط برفی یا یخی جاده)، نیشان توصیه می‌کند از لاستیک‌های چهار فصل برای بعضی از مدل‌های خودرو استفاده شود. علامت ALL SEASON یا M&S روی لاستیک‌ها درج شده است. در جاده‌های برفی و یخی لاستیک مخصوص برف عملکرد بهتری نسبت به لاستیک چهار فصل دارد.

لاستیک‌های تابستانی

به منظور بهره‌وری حداکثر از لاستیک‌ها در فصل تابستان، نیشان توصیه می‌کند از لاستیک‌های تابستانی برای بعضی از مدل‌های خودرو استفاده شود که در جاده‌های خشک کار کرد بسیار خوبی داشته باشد. اما از عملکرد لاستیک‌های تابستانی در جاده‌های برفی و یخی به میزان زیادی کاسته می‌شود. بر روی لاستیک‌های تابستانی علامت M&S حک شده است. نیشان توصیه می‌کند که اگر قصد دارید با خودرو در شرایط برفی یا یخی رانندگی کنید، روی هر چهار چرخ، لاستیک مخصوص برف یا لاستیک چهار فصل نصب کنید.

لاستیک‌های مخصوص برف

لاستیک مخصوص برف باید دارای مشخصات لاستیک اصلی از نظر سایز و تحمل فشار باشد. عدم رعایت موارد گفته شده می‌تواند ایمنی در رانندگی را به خطر بیندازد. به طور کلی میزان سرعت خودرو با لاستیک‌های مخصوص برف کمتر از لاستیک‌های اصلی می‌باشد. هرگز با سرعت بیش از تحمل لاستیک رانندگی نکنید. در صورت استفاده از لاستیک‌های مخصوص برف نیشان توصیه می‌کند از یک نوع لاستیک برای چهار چرخ استفاده شود. برای اصطکاک بیشتر در جاده‌های یخی از لاستیک‌های یخ شکن ممکن است استفاده گردد.

در بعضی از کشورها ممکن است استفاده از لاستیک‌های یخ شکن بر روی جاده‌های یخی ممنوع باشد، لذا قبل از استفاده از لاستیک‌های یخ شکن قوانین کشور در این خصوص را مطالعه کنید. قابلیت لغزش لاستیک‌های یخ شکن از لاستیک‌های برفی بدون یخ شکن کمتر است.

زنجیر چرخ

استفاده از زنجیر چرخ در بعضی از کشورها ممکن است ممنوع باشد، لذا قبل از استفاده از زنجیر چرخ قوانین کشور در این خصوص را مطالعه کنید. سایز زنجیر چرخ باید متناسب با سایز چرخ باشد. همچنین در سوار کردن زنجیر چرخ رعایت استاندارد کارخانه سازنده زنجیر چرخ الزامی است.

سفتی زنجیر چرخ باید مطابق آنچه در دستورالعمل کارخانه سازنده قید گردیده، باشد. جهت جلوگیری از ضربه خوردن گلگیر و متعلقات آن، زنجیر چرخ را به نحوی نصب کنید که هیچ قسمتی از آن آزاد نباشد. در صورت امکان بار سنگین با خودرو مجهز به زنجیر چرخ حمل نکنید. ضمناً جهت جلوگیری حادثه و از دست دادن تعادل خودرو مجهز به زنجیر چرخ، آن را با سرعت آرام برانید.

زنجیر چرخ را فقط بر روی چرخ‌های جلو نصب کنید. هنگام رانندگی بر روی جاده‌های تمیز شده از برف از زنجیر چرخ استفاده نکنید. استفاده از زنجیر چرخ در چنین شرایطی به دلیل فشار اضافی به خودرو، به مکانیزم‌های مختلف آن می‌تواند صدمه وارد کند.

جابجایی لاستیک‌ها

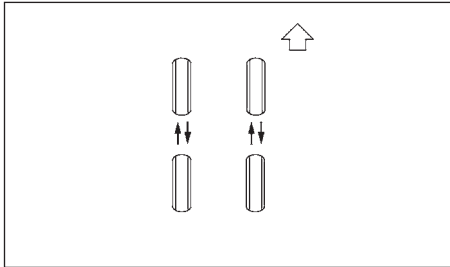

نیسان توصیه می‌کند که در خودروهای 4WD چرخ‌ها در هر ۱۰/۰۰۰ کیلومتر جابجا شوند و در خودروهای تک دیفرانسیل 2WD چرخ‌ها در هر ۱۰/۰۰۰ کیلومتر. به هر حال جابجایی به طور کلی بستگی به شرایط جاده و عادت رانندگی راننده دارد (به قسمت پنجر شدن لاستیک در فصل ۶ رجوع کنید).



هشدار

- بعد از جابجایی لاستیک‌ها، فشار باد لاستیک‌ها را تنظیم کنید.
- مهره چرخ‌ها را پس از ۱۰۰۰۰ کیلومتر رانندگی و بعد از جابجایی یا تعویض لاستیک پنجر شده، محکم کنید.
- لاستیک زاپاس نوع T را در جابجایی لاستیک‌ها استفاده نکنید.
- انتخاب لاستیک غیر استاندارد و نصب نامناسب لاستیک، باعث کم شدن ایمنی و رانندگی خودرو و افزایش ریسک و بروز حادثه و آسیب دیدگی شما می‌شود. اگر تردید دارید با نمایندگی نیشان یا کارخانه تولید کننده لاستیک مشورت کنید.

تذکر

مدل های مجهز به سیستم پایش فشار باد تایر (TPMS): پس از جابجایی تایرها، سیستم باید صفر گردد. جهت کسب اطلاعات بیشتر، به "سیستم پایش فشار باد تایر (TPMS) (در صورت تجهیز)" ذیل بخش "۵. استارت و رانندگی" مراجعه فرمایید.

تایرهای فرسوده و صدمه دیده

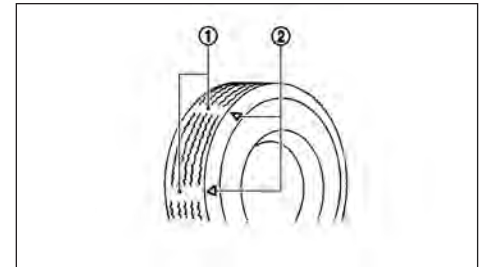

① نشانگر ساییدگی

② علامت محل نشانگر ساییدگی

لاستیک ها از نظر پارگی، ورم کردگی و فرورفتن اشیاء خارجی به داخل آن ها به صورت دایم میبایستی کنترل شوند. در صورت مشاهده پارگی، ورم کردگی، ترک و هرگونه صدمه دیگر در لاستیک، سریعاً آن را تعویض کنید. لاستیک های اصلی دارای نشانگر داخلی ساییدگی آج هستند. وقتی که نشانگر ظاهر می شود، باید لاستیک تعویض شود.

سرویس نادرست لاستیک زاپاس ممکن است منجر به آسیب شدید افراد شود. در صورت نیاز به تعمیر لاستیک زاپاس، به نمایندگی نیسان مراجعه کنید.

8-34 نگهداری و اقداماتی که خود باید انجام دهید

عمر لاستیک

هرگز از لاستیک های با عمر بیش از شش سال استفاده نشود، حتی اگر تا کنون استفاده نشده باشد. لاستیک ها به مرور زمان و در اثر استفاده روی خودرو خراب می شوند. برای کنترل و بالانس لاستیک های خودرو به تعمیرگاه یا اگر ترجیح می دهید به نمایندگی نیسان مراجعه کنید.

تعویض رینگ ها و لاستیک ها



هشدار

هرگز لاستیک تغییر شکل پیدا کرده را حتی پس از تعمیر روی خودرو نصب نکنید. ممکن است این لاستیک ها از لحاظ ساختاری آسیب دیده باشند و بدون اینکه هشدار می دهند به خودرو آسیب برسانند.

در زمانی که لاستیک را تعویض می کنید، باید از نوعی که دارای تمامی مشخصات یکسان با لاستیک اصلی از قبیل میزان ظرفیت تحمل وزن، سرعت و اندازه باشد استفاده کنید (به قسمت رینگ ها و لاستیک ها در فصل ۹ درخصوص نوع و اندازهی رینگ ها و لاستیکها رجوع کنید). استفاده از رینگ ها و لاستیک های غیر استاندارد، نداشتن مشخصه های لاستیک اصلی، مشابه نبودن با لاستیک پیشنهادی یا استفاده همزمان رینگ ها و لاستیک ها متفاوت از نظر عاج، سایز، مارک، سازنده یا نوع (سیم دار، تیوپ دار و رادیال "بدون تیوپ") می تواند اثرات منفی بر ترمز، هدایت خودرو، فاصله تا زمین، فاصله بدنه خودرو تا لاستیک، فاصله چرخ مجهز به زنجیر چرخ، کالیبراسیون سرعت سنج، تنظیم چراغ های جلو و ارتفاع سپر داشته باشد. بعضی از اثرات منفی قید شده فوق می تواند منجر به حادثه در رانندگی و آسیب رسیدن به افراد باشد.

اگر به هر دلیلی چرخ ها را تعویض می کنید، همیشه از چرخ هایی استفاده کنید که دارای ابعاد شعاعی یکسانی باشند. اگر ابعاد شعاعی چرخ ها با هم متفاوت باشد، باعث زود ساییده شدن لاستیک و احتمالاً بد شدن ویژگی های کنترل خودرو و/ یا تعامل با دیسک/ کاسه ترمز می شود. این تعامل ممکن است باعث کمتر شدن کارایی ترمز و/ یا ساییده شدن زود هنگام لنت ترمز شود.

مدلهای چهارچرخ محرک (4WD)

احتیاط

همواره از تایرهایی با اندازه، برند، ساخت (-bias, bias belted or radial)، و الگوی آج یکسان برای هر چهار چرخ استفاده کنید. عدم انجام این کار ممکن است منجر به اختلاف محیط بین تایرهای روی محورهای جلو و عقب شود که باعث استهلاک بیش از حد تایرها شده و ممکن است به سیستم انتقال قدرت، محفظه انتقال قدرت و دنده های دیفرانسیل آسیب بزند.

تنها از تایرهایی یدکی تعیین شده برای مدل های چهار چرخ محرک (4WD) استفاده کنید.

بالانس چرخ

اگر چرخها بالانس نباشند بر کارکرد خودرو و طول عمر لاستیکها تاثیر می گذارند. حتی ممکن است با استفاده عادی از خودرو، نیز چرخها از حالت بالانس خارج شوند.



برچسب لاستیک یدک (در صورت تجهیز)

لاستیک زاپاس استفاده موقت (نوع T)

در صورت لزوم استفاده از لاستیک نوع T موارد احتیاطی زیر را رعایت کنید، در غیر این صورت خودروی شما ممکن است آسیب ببیند یا دچار سانحه شود.
احتیاط:

- لاستیک زاپاس را فقط در مواقع اضطراری استفاده کنید و در اولین فرصت میبایستی با لاستیک سالم تعویض گردد.
- هنگام استفاده از لاستیک زاپاس در رانندگی دقت بیشتری گردد.
- از دور زدن یا ترمز ناگهانی خودداری نمایید.
- فشار باد لاستیک زاپاس را مدام چک نمایید. فشار باد همیشه باید 420 kpa (4.2bar, 60psi) باشد.
- با سرعت بیش از ۸۰ کیلومتر در ساعت رانندگی نکنید.

● به جهت صدمه وارد شدن به خودرو به دلیل اندازه نبودن زنجیر چرخ با لاستیک زاپاس نوع T، از زنجیر چرخ روی این لاستیک استفاده نگردد.

● عاج لاستیک زاپاس نوع T سریعتر نسبت به لاستیکهای اصلی ساییده می شود. لذا به محض مشاهده ساییدگی لاستیک زاپاس نوع T آن را تعویض نمایید.

● به دلیل کوچکتر بودن لاستیک زاپاس نوع T نسبت به لاستیکهای اصلی، فاصله کف خودرو تا زمین در خودروهایی که از لاستیک زاپاس نوع T استفاده می کنند نسبت به خودروهای با لاستیکهای اصلی کمتر است. هنگام استفاده از لاستیک زاپاس نوع T از رانندگی بر روی جاده های ناهموار و کارواش اتوماتیک "به منظور جلوگیری از صدمه دیدن خودرو" خودداری نمایید.

● لاستیک زاپاس نوع T را در خودروهای دیگر استفاده نکنید.

● فقط از یک لاستیک زاپاس نوع T در هر زمان در خودرو استفاده نمایید.

● هنگام استفاده از لاستیک زاپاس از یدک کش استفاده نکنید.

کیت پنچرگیری اضطراری لاستیک (در صورت تجهیز) به جای لاستیک زاپاس خودروی شما به کیت پنچرگیری لاستیک اضطراری مجهز است. از این وسیله باید برای گرفتن موقتی پنچری های کوچک استفاده کنید. پس از استفاده از کیت پنچرگیری به نمایندگی مجاز نیسان یا تعمیرگاه مجاز مراجعه کنید تا لاستیک شما بررسی شود و تا تعمیر شده یا جایگزین گردد.

احتیاط

تحت شرایط زیر از کیت پنچرگیری لاستیک اضطراری استفاده نکنید. با نمایندگی مجاز نیسان، تعمیرگاه مجاز

یا تعمیرکاران امداد جاده ای تماس بگیرید:

- در شرایطی که تاریخ انقضای درزگیر گذشته است (بر روی لیبل که به بطری چسبیده درج شده است).
 - هنگامی که پنچری یا شکاف ایجاد شده در لاستیک ۶ میلی متر یا بیشتر باشد.
 - هنگامی که کنار (دیواره) لاستیک آسیب دیده است.
 - هنگامی که پس از پنچر شدن فاصله ی زیادی را با ماشین رفته اید و باد لاستیکها بسیار کم شده است.
 - وقتی لاستیک از رینگ در آمده باشد.
 - هنگامی که رینگ آسیب دیده باشد.
 - وقتی بیش از یک لاستیک پنچر شده است.
- برای جزئیات بیشتر به بخش پنچری لاستیک در فصل ۶ تحت عنوان در مواقع اضطراری رجوع کنید.



جدول سرویس های ادواری

NISSAN

Models

F15 - Juke (Sport Edition)

PERIODIC MAINTENANCE CHECK LIST

توضیحات	کیلومتر X ۱۰۰۰																	دوره نگهداری		
	124	117	110	103	96	89	82	75	68	61	54	47	40	33	26	19	12		5	ماه
	108	102	96	90	84	78	72	66	60	54	48	42	36	30	24	18	12	6	مدت زمان خدمات (دقیقه)	
	90	160	60	74	60	180	74	120	60	74	60	110	60	156	60	74	60	60	سطح سرویس ادواری	
	L2	L3	L1	L2	L1	L3	L2	L3	L1	L2	L1	L3	L1	L3	L1	L2	L1	L2	بررسی خلاصی سوپا پهای دود و هوا	
	مراجعه به توضیحات ۱																	۱	تسمه دینام	
	C	C	C	C	C	C	C	C	C	C	C	C	C	C	C	C	C	C	۲	روغن موتور
	X	X	X	X	X	X	X	X	X	X	X	X	X	X	X	X	X	X	۳	فیلتر روغن موتور
	X	X	X	X	X	X	X	X	X	X	X	X	X	X	X	X	X	X	۴	سیستم خنک کاری موتور
	C	C	C	C	C	C	C	C	C	C	C	C	C	C	C	C	C	C	۵	مایع خنک کننده موتور
	هر چهار سال یا ۸۰ هزار کیلومتر (هر کدام زودتر فرا رسد) باید تعویض گردد.																	۶	فیلتر هوا	
	X	X	X	X	X	X	X	X	X	X	X	X	X	X	X	X	X	C	۷	فیلتر هوای اتاق
	C	X	C	X	C	X	C	X	C	X	C	X	C	X	C	X	C	C	۸	شمع موتور (Turbo)
						X													۹	عیب یابی سیستم های الکترونیکی
	C		C		C		C		C		C		C		C		C	C	۱۰	فیلتر بنزین (نوع داخل باک)
		C		C		C		C		C		C		C		C		C	۱۱	مدار و اتصالات سیستم سوخت رسانی
			C			C			C			C			C			C	۱۲	سیستم جمع آوری بخارات سوخت (کنیستر) (در صورت نصب)
	C	C	C	C	C	C	C	C	C	C	C	C	C	C	C	C	C	C	۱۳	وضعیت باتری / سطح الکترولیت باتری و وزن مخصوص آن / ترمینال های باتری
	C	C	C	C	C	C	C	C	C	C	C	C	C	C	C	C	C	C	۱۴	نشئی اتصالات سیستم ترمز و سطح روغن ترمز
	X	C	C	C	C	X	C	C	C	C	C	X	C	C	C	C	C	C	۱۵	روغن ترمز (مراجعه به توضیحات ۶)
	C	C	C	C	C	C	C	C	C	C	C	C	C	C	C	C	C	C	۱۶	کنترل سیستم ترمز و تنظیمات ترمز دستی

																			۱۸	لنت ها و دیسک های چرخ جلو	
																				۱۹	لنت ها و دیسک یا کاسه چرخ عقب
																				۲۰	کنترل سیستم فرمان برقی
																				۲۱	عملکرد فرمان و اهرم بندی فرمان
																				۲۲	روغن گیربکس / CVT (نشستی / جهت تعویض) (مراجعه به توضیحات ۴)
																				۲۳	روغن کمک گیربکس (سطح / نشستی) (مراجعه به توضیحات ۵)
																				۲۴	روغن دیفرانسیل (سطح / نشستی) (مراجعه به توضیحات ۵)
																				۲۵	کنترل سیستم تعلیق جلو و عقب، سیبکها و لقی محوری بلبرینگ چرخ
																				۲۶	آچارکشی و کنترل سیستم تعلیق
																				۲۷	تنظیم زوایای چرخ ها (مراجعه به توضیحات ۳)
																				۲۸	سیستم اگزوز و عایق های حرارتی
																				۲۹	شرایط بدنه (از نظر رنگ، خوردگی و سوراخ شدن)
																				۳۰	فشار باد تایرها و زاپاس
																				۳۱	جایجا نمودن تایرها و بالانس چرخ ها (مراجعه به توضیحات ۳)
																				۳۲	تنظیم ارتفاع چراغ های جلو
																				۳۳	روغن کاری قفل و لولای درب ها
																				۳۴	کمربند ایمنی ، قفل کمربند / مکانیزم جمع کننده
																				۳۵	لامپ چراغ ها و خطر عقب
																				۳۶	تیغه برف پاک کن و شیشه شور
																				۳۷	شوینده سیستم سوخت رسانی

علامت جدول

- C - بازدید نمودن و تمیز کردن ، تعمیر کردن و تنظیم کردن یا در صورت لزوم تعویض نمودن
 S - تنظیم و سفت کردن
 X - تعویض کردن
 T - تمیز کردن
 R - جایجا کردن
 A - اضافه شود.

- توضیحات ۱: نیازی به بازدید و سرویس دوره ای ندارد در صورت مشاهده ایراد یا صدای غیرعادی به نمایندگی مجاز مراجعه شود.
 توضیحات ۲: نیازی به بازدید و سرویس دوره ای ندارد.
 توضیحات ۳: در قیمت گذاری پایه سرویس های ادواری، هزینه عملیات مربوطه براساس تایم استاندارد تعمیراتی مصوب به کارت تعمیراتی اضافه خواهد شد.
 توضیحات ۴: در شرایط سخت هر ۲۰۰۰۰ کیلومتر باید تعویض گردد.
 توضیحات ۵: در صورت استفاده مداوم در شرایط گل آلود و سخت هر ۲۰/۰۰۰ کیلومتر تعویض شود.
 توضیحات ۶: در صورت استفاده کم از خودرو و متوسط پیمایش پایین، بازه زمانی برای این آیتم هر دو سال یکبار می باشد.



جدول سرویس های ادواری

NISSAN

Models

F15 - Juke (Platinum & Skypack)

PERIODIC MAINTENANCE CHECK LIST

توضیحات	159	152	145	138	131	124	117	110	103	96	89	82	75	68	61	54	47	40	33	26	19	12	5	کیلومتر x ۱۰۰۰	دوره نگهداری	
	138	132	126	120	114	108	102	96	90	84	78	72	66	60	54	48	42	36	30	24	18	12	6	ماه		
	74	160	74	60	74	90	196	60	74	60	156	60	120	60	74	60	110	60	156	60	74	60	60		مدت زمان خدمات (دقیقه)	
	L2	L3	L2	L1	L2	L3	L1	L2	L1	L3	L1	L3	L1	L2	L1	L3	L1	L3	L1	L2	L1	L2	L1	L2		سطح سرویس ادواری
	C	C	C	C	C	C	C	C	C	C	C	C	C	C	C	C	C	C	C	C	C	C	C	۱	تسمه دینام	
	X	X	X	X	X	X	X	X	X	X	X	X	X	X	X	X	X	X	X	X	X	X	X	X	۲	روغن موتور
	X	X	X	X	X	X	X	X	X	X	X	X	X	X	X	X	X	X	X	X	X	X	X	X	۳	فیلتر روغن موتور
	C	C	C	C	C	C	C	C	C	C	C	C	C	C	C	C	C	C	C	C	C	C	C	۴	سیستم خنک کاری موتور	
																									۵	مایع خنک کننده موتور
																										هر چهار سال یا ۸۰ هزار کیلومتر (هر کدام زودتر فرا رسد) باید تعویض گردد.
	X	X	X	X	X	X	X	X	X	X	X	X	X	X	X	X	X	X	X	X	X	X	X	C	۶	فیلتر هوا
	X	C	X	C	X	C	X	C	X	C	X	C	X	C	X	C	X	C	X	C	X	C	X	C	۷	فیلتر هوای اتاق
									X								C								۸	شمع موتور (Sky pack & Platinum)
				C		C		C		C		C		C		C		C		C		C		C	۹	عمیب بایی سیستم های الکترونیکی
	C	C	C		C		C		C		C		C		C		C		C		C		C		۱۰	مدار و اتصالات سیستم سوخت رسانی
	C		C		C		C		C		C		C		C		C		C		C		C		۱۱	سیستم جمع آوری بخارات سوخت (کنیستر) (در صورت نصب)
	C	C	C	C	C	C	C	C	C	C	C	C	C	C	C	C	C	C	C	C	C	C	C	C	۱۲	وضعیت باتری / سطح الکترولیت باتری و وزن مخصوص آن / ترمینال های باتری
	C	C	C	C	C	C	C	C	C	C	C	C	C	C	C	C	C	C	C	C	C	C	C	C	۱۳	نشستی اتصالات سیستم ترمز و سطح روغن ترمز
	X	C	C	C	C	X	C	C	C	C	X	C	C	C	C	C	X	C	C	C	C	C	C	C	۱۴	روغن ترمز (مراجعه به توضیحات ۳)
	C	C	C	C	C	C	C	C	C	C	C	C	C	C	C	C	C	C	C	C	C	C	C	C	۱۵	کنترل سیستم ترمز و تنظیمات ترمز دستی
	C	C	C	C	C	C	C	C	C	C	C	C	C	C	C	C	C	C	C	C	C	C	C	C	۱۶	لنت ها و دیسک های چرخ جلو
	C	C	C	C	C	C	C	C	C	C	C	C	C	C	C	C	C	C	C	C	C	C	C	C	۱۷	لنت ها و دیسک یا کاسه چرخ عقب

	C	C	C		C		C		C		C		C		C		C		C		کنترل سیستم فرمان برقی	۱۸	
	C	C	C	C	C	C	C	C	C	C	C	C	C	C	C	C	C	C	C	C	C	عملکرد فرمان و اهرم بندی فرمان	۱۹
	C	X	C		C		X		C		C		C		X		C		C		C	روغن گیربکس / CVT (نشستی / جهت تعویض) (مراجعه به توضیحات ۲)	۲۰
	C	C	C	C	C	C	C	C	C	C	C	C	C	C	C	C	C	C	C	C	C	کنترل سیستم تعلیق جلو و عقب، سیبکها و لقی محوری بلبرینگ	۲۱
	C	C	C	C	C	C	C	C	C	C	C	C	C	C	C	C	C	C	C	C	C	آچارکشی و کنترل سیستم تعلیق	۲۲
	C		C		C		C		C		C		C		C		C		C		C	تنظیم زوایای چرخ ها (مراجعه به توضیحات ۱)	۲۳
	C		C		C		C		C		C		C		C		C		C		C	سیستم آگزوز و عایق های حرارتی	۲۴
																						شراط بدنه (از نظر رنگ، خوردگی و سوراخ شدن)	۲۵
																						چک سالیانه	
	C	C	C	C	C	C	C	C	C	C	C	C	C	C	C	C	C	C	C	C	C	فشار باد تایرها و زاپاس	۲۶
	R		R		R		R		R		R		R		R		R		R		R	جابجا نمودن تایرها و بالانس چرخ ها (مراجعه به توضیحات ۱)	۲۷
	S		S		S		S		S		S		S		S		S		S		S	تنظیم ارتفاع چراغ های جلو	۲۸
	T		T		T		T		T		T		T		T		T		T		T	روغن کاری قفل و لولای درب ها	۲۹
		C		C		C		C		C		C		C		C		C		C		کمربند ایمنی، قفل کمربند / مکانیزم جمع کننده	۳۰
	C	C	C	C	C	C	C	C	C	C	C	C	C	C	C	C	C	C	C	C	C	لامپ چراغ ها و خطر عقب	۳۱
	C	C	C	C	C	C	C	C	C	C	C	C	C	C	C	C	C	C	C	C	C	تیغه برف پاک کن و شیشه شور	۳۲
		A		A		A		A		A		A		A		A		A		A		شوینده سیستم سوخت رسانی	۳۳

علامت جدول

C • بازدید نمودن و تمیز کردن، تعمیر کردن و تنظیم کردن یا در صورت لزوم تعویض نمودن
S • تنظیم و سفت کردن
X • تعویض کردن
T • تمیز کردن
R • جابجا کردن
A • اضافه شود

توضیحات

توضیحات ۱: در قیمت گذاری پایه سرویس های ادواری، هزینه عملیات مربوطه بر اساس تایم استاندارد تعمیراتی مصوب به کارت تعمیراتی اضافه خواهد شد.
توضیحات ۲: در شرایط سخت هر ۲۰۰۰۰ کیلومتر باید تعویض گردد.
توضیحات ۳: در صورت استفاده کم از خودرو و متوسط پیمایش پایین، بازه زمانی برای این آیتم هر دو سال یکبار می باشد.

بازه اقدام	نوع اقدام	آیتم سرویس و نگهداری	شرایط رانندگی															
			A	B	C	D	E	F	G	H	I	J	K	M				
هر ۵۰۰۰ کیلومتر یا ۳ ماه	تعویض	روغن موتور و فیلتر روغن	-	-	-	-	-	-	-	-	-	-	-	-	-	-	-	-
هر ۵۰۰۰ کیلومتر یا ۶ ماه	تعویض	فیلتر هوا	M	-	-	-	-	-	-	-	-	-	-	-	-	-	-	-
هر ۷۰۰۰ کیلومتر یا ۶ ماه	تعویض	فیلتر کابین (سیستم تهویه مطبوع)	-	-	-	-	-	-	-	-	-	-	-	-	-	-	-	-
هر ۲۰ هزار کیلومتر یا ۱۲ ماه	تعویض	روغن ترمز	-	-	-	-	-	-	-	-	-	-	-	-	F	-	-	-
هر ۵۰۰۰ کیلومتر یا ۳ ماه	بازدید	لنت ترمز، دیسک چرخ و قطعات دیگر سیستم ترمز	-	-	-	-	-	-	I	H	G	-	-	-	-	-	-	C
هر ۲۰ هزار کیلومتر یا ۱۲ ماه	تعویض	روغن گیربکس CVT	-	-	-	K	-	-	H	-	-	-	-	-	-	-	-	C
هر ۳۰ هزار کیلومتر یا ۲۴ ماه	تعویض	روغن دیفرانسیل	-	-	-	-	-	-	H	-	-	-	-	-	-	-	-	C
هر ۵۰۰۰ کیلومتر یا ۳ ماه	روغنکاری	قفل ها و لولای درب ها	-	-	-	-	-	-	-	-	G	-	-	-	-	-	-	-
هر ۷۰۰۰ کیلومتر یا ۶ ماه	بازدید	سیستم آلزور	-	-	-	J	-	H	G	-	-	-	-	-	-	-	-	-

توضیحات:

۴) جدول سرویس های ادواری به شرح زیر است:

توضیحات ۱: نیازی به بازدید و سرویس دوره ای ندارد در صورت مشاهده ایراد یا صدای غیرعادی به نمایندگی مجاز مراجعه شود.
 توضیحات ۲: نیازی به بازدید و سرویس دوره ای ندارد.
 توضیحات ۳: در قیمت گذاری پایه سرویس های ادواری، هزینه عملیات مربوطه بر اساس تایم استاندارد تعمیراتی مصوب، به کارت تعمیراتی اضافه خواهد شد.
 توضیحات ۴: در شرایط سخت هر ۲۰ هزار کیلومتر باید تعویض گردد.
 توضیحات ۵: در صورت استفاده کم از خودرو و متوسط پیمایش پایین، بازه زمانی برای این آیتم هر دو سال یکبار می باشد.
 توضیحات ۶: در صورت استفاده مداوم در شرایط گل آلود و سخت هر ۳۰ هزار کیلومتر تعویض شود.

علائم جدول

C: بازدید نمودن و تمیز کردن، تعمیر کردن و تنظیم کردن یا در صورت لزوم تعویض نمودن
S: تنظیم و سفت کردن
X: تعویض کردن
T: تمیز کردن
R: جابجا کردن
A: اضافه شود

9 اطلاعات فنی

- 9-2 مایعات/ روغن‌های توصیه شده و ظرفیت‌ها
- 9-4 اطلاعات سوخت
- 9-4 شماره ویسکوزیته SAE توصیه شده
- 9-5 مبرد و روغن سیستم تهویه مطبوع
- 9-6 موتور
- 9-6 میزان مصرف سوخت
- 9-7 رینگ‌ها و لاستیک‌ها
- 9-7 لاستیک
- 9-7 رینگ
- 9-7 ابعاد
- 9-7 هنگام مسافرت یا ثبت خودرو در کشور دیگر
- 9-8 مشخصات خودرو
- 9-8 پلاک شناسایی خودرو
- 9-8 شماره شناسایی خودرو VIN
- 9-8 شماره شناسایی خودرو شماره شاسی
- 9-8 شماره سریال موتور
- 9-9 لیبل مشخصات باد تایرها
- 9-9 برچسب مشخصات سیستم تهویه مطبوع
- 9-9 نصب فرستنده‌ی RF
- 9-10 اطلاعات و شماره تایید رادیو
- 9-10 سیستم ریموت (در صورت تجهیز)
- ریموت کنترل - و سیستم قسمت کنترل بدنه (BCM) - ویتنام
- 9-10 (در صورت تجهیز)
- سیستم ایموبلایزر خودرو نیسان و سیستم کلید هوشمند
- 9-11 (در صورت تجهیز)
- 9-15 برای اروپا
- 9-15 برای روسیه
- 9-15 برای کرواسی
- 9-17 برای مراکش
- 9-18 تیونر سیستم نظارت بر فشار لاستیک‌ها (TPMS) (گیرنده)
- 9-19 تیونر سیستم نظارت بر فشار لاستیک‌ها (TPMS) (فرستنده)

ظرفیتها و مایعات / روغنهای توصیه شده

مقادیر زیر ظرفیتهای تقریبی هستند. ظرفیت پر کردن واقعی ممکن است کمی با این مقادیر تفاوت داشته باشد. در هنگام پر کردن مایعات، دستورالعملها شرح داده شده در بخش ۸. نگهداری و اقداماتی که خود باید انجام دهید را به منظور تعیین ظرفیت صحیح تکمیل رعایت کنید.

مایعات و روغنهای توصیه شده	ظرفیت (تقریبی)	
	لیتر	واحد انگلیسی
به قسمت اطلاعات سوخت در ادامه این بخش مراجعه کنید.	۴۶	10 1/8 gal
	۵۰	11 gal
	مدل های 2WD با موتور K9K یا HR16DE، HRA2DDT	
		مدل های 2WD با موتور MR16DDT
		مدل های 4WD با موتور MR16DDT
روغن موتور (تعویض کردن)		
ظرفیتهای تقریبی فهرست شده مقادیر پر کردن مجدد در هنگام تعویض روغن موتور هستند. برای کسب اطلاعات بیشتر به قسمت روغن موتور در بخش ۸. عملیات نگهداری و اقداماتی که خود باید انجام دهید، مراجعه کنید.	۴,۳	3-3/4 qt
	۴,۱	3-5/8 qt
موتور بنزینی:	۴,۵	4 qt
	۴,۳	3-3/4 qt
• روغن موتور اصل NISSAN • گرید SN یا API: SL, SM	۴,۶۳	4-1/8 qt
	۴,۳	3-3/4 qt
• گرید GF-5 یا GF-4, GF-3 و ILSAC • C3 یا C2, B4/A3, B3/A3, ACEA A1/ B1	۴,۴	3-7/8 qt
	• برای اطلاع از شماره لزجت SAE به قسمت شماره لزجت SAE توصیه شده در ادامه این بخش مراجعه کنید.	
موتور دیزل:		
• روغن موتور اصل نیسان DPF 5W30 • DPF 5W30, ACEA C4(*2) SAPS پایین	۴,۲۴	3-3/4 qt
	جهت کسب اطلاعات بیشتر در ارتباط با ویسکوزیته، به «میزان ویسکوزیته SAE توصیه شده» در ادامه این بخش مراجعه فرمایید.	
سیستم میرد (با مخزن)		
از میرد موتور اصل NISSAN یا معادل آن از نظر کیفیت استفاده کنید، از خوردگیهای احتمالی سطوح آلومینیومی در سیستم میرد موتور در نتیجه استفاده از میرد موتور غیر اصلی جلوگیری کنید. توجه داشته باشید که هر گونه تعمیرات مربوط به سوانح سیستم خنک کاری موتور در حین استفاده از میرد موتور غیر اصل ممکن است تحت پوشش گارانتی قرار نگیرد، حتی اگر این سوانح طی دوره گارانتی رخ داده باشد.	۶,۴	5-5/8 qt
	۶,۶	5-7/8 qt
	۷,۹	7 qt
	۸,۱	7-1/8 qt
	۶,۴	5-5/8 qt
	۷,۴	6-3/4 qt
		دنده دستی
		دنده اتوماتیک CVT
		دنده دستی
		دنده اتوماتیک CVT
		دنده دستی
		Euro5+, Euro6, Euro5
		HR16DE
		MR16DDT
		HRA2DDT
		K9K
		HR16DE
		MR16DDT
		HRA2DDT
		K9K

مقادیر زیر ظرفیتهای تقریبی هستند. ظرفیت پرکردن واقعی ممکن است کمی با این مقادیر تفاوت داشته باشد. در هنگام پرکردن مایعات، دستورالعملها شرح داده شده در بخش ۸. نگهداری و اقداماتی که خود باید انجام دهید را به منظور تعیین ظرفیت صحیح تکمیل رعایت کنید.

مایعات و روغنهای توصیه شده	ظرفیت (تقریبی)		
	لیتر	واحد انگلیسی	
روغن دنده اتوماتیک اصل NISSAN – NS3 فقط از روغن دنده اتوماتیک اصل NISSAN – NS3 استفاده کنید. استفاده از روغن دنده اتوماتیکی به غیر از روغن دنده اتوماتیک اصل NISSAN – NS3 به سیستم دنده اتوماتیک آسیب می زند و این آسیب تحت پوشش وارانتی قرار نمی گیرد. جهت کسب اطلاعات بیشتر یا انجام سرویس، با نمایندگی مجاز نیسان تماس حاصل نمایید.	۸٫۶	7-5/8 qt	(4WD) MR16DDT
روغن دنده دستی اصل NISSAN (روغن دنده NISSAN MT- XZ نوع TL/JR 75W-80 یا معادل آن. اگر روغن دنده اصل NISSAN (روغن دنده NISSAN MT- XZ نوع TL/JR) موجود نباشد، API GL4 با ویسکوزیته SAE 75W-80 را می-توان به عنوان جایگزین موقتی استفاده کرد. به هر حال در سریعترین زمان ممکن است از روغن دنده اصل NISSAN (روغن دنده NISSAN MT-XZ نوع TL/JR) استفاده کنید. جهت کسب اطلاعات بیشتر یا انجام سرویس، با نمایندگی مجاز نیسان تماس حاصل نمایید.	۷٫۱	6-1/4 qt	HR16DE
روغن دنده دستی (روغن دنده NISSAN MT- XZ نوع TL/JR 75W-80 یا معادل آن. اگر روغن دنده اصل NISSAN (روغن دنده NISSAN MT- XZ نوع TL/JR) موجود نباشد، API GL4 با ویسکوزیته SAE 75W-80 را می-توان به عنوان جایگزین موقتی استفاده کرد. به هر حال در سریعترین زمان ممکن است از روغن دنده اصل NISSAN (روغن دنده NISSAN MT-XZ نوع TL/JR) استفاده کنید. جهت کسب اطلاعات بیشتر یا انجام سرویس، با نمایندگی مجاز نیسان تماس حاصل نمایید.	۲٫۳	2 qt	5 MT
روغن دنده دستی (روغن دنده NISSAN MT- XZ نوع TL/JR 75W-80 یا معادل آن. اگر روغن دنده اصل NISSAN (روغن دنده NISSAN MT- XZ نوع TL/JR) موجود نباشد، API GL4 با ویسکوزیته SAE 75W-80 را می-توان به عنوان جایگزین موقتی استفاده کرد. به هر حال در سریعترین زمان ممکن است از روغن دنده اصل NISSAN (روغن دنده NISSAN MT-XZ نوع TL/JR) استفاده کنید. جهت کسب اطلاعات بیشتر یا انجام سرویس، با نمایندگی مجاز نیسان تماس حاصل نمایید.	۲٫۰	1-3/4 qt	6 MT
روغن دیفرانسیل اصل نیسان هیپوئید سوپر 80W-90 GL-5 یا API GL-5، ویسکوزیته SAE 80W-90	۰٫۳۷	3/8 qt	روغن گیربکس کمکی (مدل 4WD)
روغن ترمز اصل NISSAN، یا معادل DOT3 یا DOT4، هرگز انواع مختلف روغن را (DOT3 یا DOT4) با هم مخلوط نکنید.	۰٫۴	3/8 qt	روغن سیستم انتقال قدرت
NLGI شماره ۲ (با پایه صابون لیتیومی)	-	-	روغن ترمز و کلاچ
HFC-134a (R-134a)	-	-	گریس چندکاره
روغن سیستم تهویه مطبوع اصل نیسان نوع R (DH-PR) یا معادل (*7)	-	-	میرد سیستم تهویه مطبوع
	-	-	روانسازهای سیستم تهویه مطبوع

احتیاط:

- از بنزین سرب دار استفاده نکنید. استفاده از بنزین سرب دار باعث خراب شدن کاتالیست سه راهی می شود.
 - از بنزین LRP استفاده ننمایید. این موضوع احتمال وارد شدن خسارت به موتور را افزایش خواهد داد.
 - از بنزین سوپر بدون سرب با عدد اکتان حداقل ۹۵ (RON) استفاده ننمایید.
- مدل های NISMO RS :
- از بنزین سوپر بدون سرب با عدد اکتان حداقل ۹۸ (RON) استفاده ننمایید.

تذکر

به استثنای اروپا و آفریقای جنوبی:
 اگر بنزین درجه یک بدون سرب استفاده نمی شود، بنزین معمولی بدون سرب با نرخ اکتان حداقل ۹۱ (RON) با عملکردی کمی پایینتر قابل استفاده است. به هر حال، برای حداکثر عملکرد خودرو و دستیابی به حداکثر قابلیت حرکت، استفاده از بنزین درجه یک بدون سرب توصیه می شود.

ویسکوزیته توصیه شده SAE

دامنه دمای بیرونی پیش بینی شده پیش از تعویض روغن بعدی

روغن موتور (Nismo RS, U9K, HRA2DDT, HR16DE)

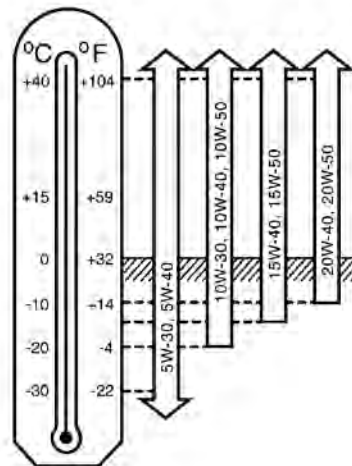

روغن موتور

(NISMO RS و HR16DE, HRA2DDT, K9K)

روغن موتور 5W-30 مطلوب است.

در صورتی که روغن 5W-30 در دسترس نباشد، از روی جدول مربوطه ویسکوزیته مناسب برای محدوده دمای بیرونی را انتخاب کنید.

HRA2DDT

روغن موتور 5W-40 مطلوب است.

در صورتی که روغن 5W-40 در دسترس نباشد، از روی جدول مربوطه ویسکوزیته مناسب برای محدوده دمای بیرونی را انتخاب کنید.

احتیاط

مبرد و روانساز سیستم تهویه مطبوع

سیستم تهویه مطبوع خودروی شما باید با خنک کننده HFC-R134a (R134a) و روان ساز سیستم مبرد نیسان A/C System Oil Type R، یا مشابه آن پر شود. استفاده از سایر میردها یا روانسازها باعث وارد شدن خسارت جدی به سیستم می گردد به طوریکه سیستم باید به طور کامل تعویض گردد.

نماد شهروند آبی نیسان

در بسیاری از کشورها و مناطق، آزاد شدن خنک کننده در اتمسفر ممنوع است. خنک کننده HFC- (R134a) در خودروی شما خطری برای لایه ازن زمین ندارد. به هر حال، ممکن است تاثیر کمی بر پدیده گرم شدن زمین داشته باشد. نیسان توصیه می کند که خنک کننده بازیافت شده و دوباره استفاده شود. در زمان سرویس سیستم تهویه هوا، به نمایندگی نیسان مراجعه کنید.

دامنه دمای بیرونی پیش بینی شده پیش از تعویض روغن بعدی

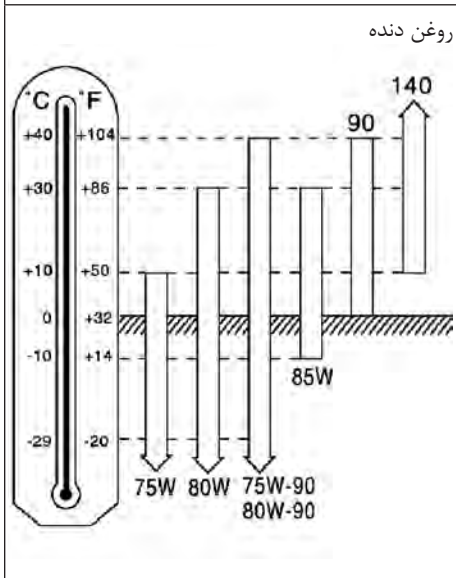

روغن دنده دیفرانسیل (مدل های 4WD)
روغن 80W-90 برای دنده دیفرانسیل عقب مطلوب است.

دامنه دمای بیرونی پیش بینی شده پیش از تعویض روغن بعدی

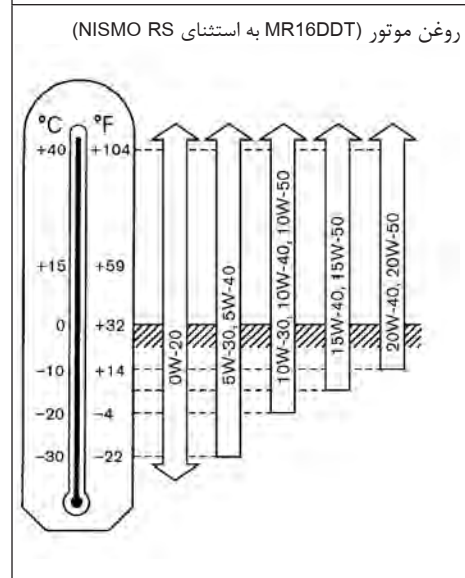

برای MR16DDT به استثنای NISMO RS:

روغن موتور 0W-20 مطلوب است.
در صورتی که روغن 0W-20 در دسترس نباشد، از روی جدول مربوطه ویسکوزیته مناسب برای محدوده دمای بیرونی را انتخاب کنید.

موتور

HRA2DDT	MR16DDT (NISMO RS)	MR16DDT	HR16DE	مدل موتور
بنزینی ۴ مرحله	بنزینی ۴ زمانه، DOHC	بنزینی ۴ زمانه، DOHC	بنزینی ۴ زمانه، DOHC	نوع
۴ سیلندر سری	۴ سیلندر سری	۴ سیلندر سری	۴ سیلندر سری	چیدمان سیلندرها
73.1 x 72.2 (2.88 x 2.84)	81.1 x 79.7 (3.193 x 3.138)	81.1 x 79.7 (3.193 x 3.138)	78.0x 83.6 (3.071 x 3.291) mm (in)	جابجایی × قطر
1,197 (73.0)	1,618 (98.78)	1,618 (98.78)	1,598 (97.51) Cm ³ (cu in)	حجم جابجایی
750±50	دنده اتوماتیک: 50±650 دنده دستی: 50±600	دنده اتوماتیک: 50±650 دنده دستی: 50±600	50±650 rpm	دور آرام اهرم دنده در حالت خلاص (N)
*	دنده اتوماتیک: 6± ² دنده دستی: 8± ²	دنده اتوماتیک: 5± ² دنده دستی: 5± ²	دنده اتوماتیک: 7± ² دنده دستی: 10± ² درجه	زمان بندی احتراق (BTDC)
شمع				
ILKAR7F7G	DILKAR7C9H	DILKAR7E9HS	11-DILZKAR6A استاندارد	نوع
0.65 (0.026)	0.9 (0.035)	0.9 (0.035)	1.1 (0.043) mm (in)	فاصله
زنجیر تایمینگ	زنجیر تایمینگ	زنجیر تایمینگ	زنجیر تایمینگ	عملکرد میل بادامک

* جهت کسب اطلاعات بیشتر با نمایندگی مجاز نيسان تماس حاصل نماييد.

میزان مصرف سوخت

میزان مصرف سوخت ترکیبی (Lit/100km)	میزان مصرف سوخت برون شهری (Lit/100km)	میزان مصرف سوخت شهری (Lit/100km)	نوع موتور	تیپ خودرو
6.0	5.1	7.5	HR16	Sky Pack
6.0	5.1	7.5	HR16	Platinum
7.3	6.1	9.5	MR16	Sport

چرخها و تایرها

تایرها	
اندازه تایر	یدکی
225/45 R18 95Y	
225/45 R18 91W *1	
215/55 R17 94V *1	T135/70D17 102M *1*2
215/55 R17 94V *1	
205/60 R16 92H *1* 3	
215/60 R16 95V *1* 3	

- *1: در صورت تجهیز
 *2: فقط استفاده موقتی
 *3: مناسب برخی مناطق

چرخها

چرخهای جاده‌ای	چرخهای یدک
آلومینیوم 7J x 18 آفست ۴۷ میلی‌متر	
آلومینیوم 7J x 17 آفست ۴۷ میلی‌متر *1	فولادی 4J x 17 آفست ۳۰ میلی‌متر *2*1
فولادی 6.5J x 16 آفست ۴۰ میلی‌متر *3*1	

- *1: در صورت تجهیز
 *2: فقط استفاده موقتی
 *3: مناسب برخی مناطق

ابعاد

واحد: میلی‌متر (اینچ)	
طول کلی	4,135 (162.8)
	4,165 (164)4*
عرض کلی	1,765 (69.5)
	1,770 (69.7) 4*
ارتفاع کلی	1,570 (61.8)2*1*
	1,565 (61.6)4*3*
فاصله چرخهای جلو	1,540 (60.6)1*
	1,525 (60.0)4*3*2*
فاصله چرخهای عقب	1,535 (60.4)1*
	1,525 (60.0)2*
	1,512 (59.5)3*
	1,523(60.0) 4*
	1,505 (59.3) 4*3*
فاصله بین محور جلو و عقب	2,530 (99.6)

- *1: مدل‌های چرخ ۱۶ اینچی - 2WD
 *2: مدل‌های چرخ ۱۷ اینچی - 2WD
 *3: مدل‌های 4WD
 *4: مدل‌های NISMO RS

در هنگام انتقال یا ثبت خودرو در سایر کشورها

در صورتی که قصد دارید به کشور دیگری سفر کنید، باید ابتدا تحقیق کنید که آیا سوخت موجود در آن کشور برای موتور خودرو شما مناسب است یا خیر. استفاده از سوخت با نرخ اکتان پایین می‌تواند باعث آسیب دیدن موتور شود. بنابراین مطمئن شوید که سوخت مورد نیاز هر جا که می‌روید وجود داشته باشد. برای کسب اطلاعات بیشتر در ارتباط با سوخت توصیه شده به قسمتهای قبلی این بخش مراجعه کنید.

در هنگام انتقال ثبت خودرو به یک کشور، ایالت، استان یا حوزه دیگر، نزد مراجع مربوطه تحقیق کنید که آیا خودرو با الزامات آن کشور مطابقت دارد یا خیر. در برخی موارد، خودرو نمی‌تواند الزامات قانونی را برآورده کند و در سایر موارد، ممکن است برای برآورده شدن قوانین و مقررات نیاز به اصلاح خودرو باشد. علاوه بر این ممکن است خودرو نتواند خود را با برخی مناطق منطبق کند. قوانین و مقررات کنترل نشر آلودگی موتور خودرو و استانداردهای ایمنی بسته به کشور، ایالت، استان یا حوزه تغییر می‌کند؛ بنابراین، مشخصات خودرو ممکن است تفاوت کند.

هنگامی که یک خودرو به کشور، ایالت، استان یا حوزه دیگر منتقل می‌شود، اصلاح، حمل ثبت و سایر مخارج مربوطه برعهده کاربر است. NISSAN در قبال مشکلاتی ایجاد شده در این راستا مسئولیتی برعهده ندارد.

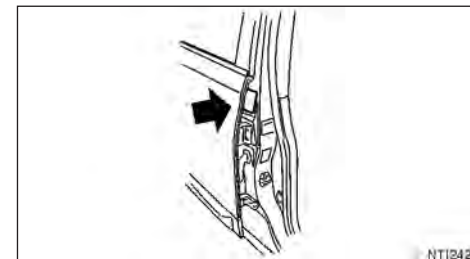

پلاک شناسایی خودرو طبق شکل نصب شده است.

تاریخ ساخت (در صورت تجهیز)

تاریخ ساخت بر روی پلاک شناسایی خودرو مهر شده است. تاریخ ساخت به معنای ماه و سال تقویمی است که در آن پوسته بدنه و مجموعه‌های انتقال قدرت بر روی هم سوار شده‌اند و خودرو از خط تولید جابجا شده یا خود حرکت کرده است.

پلاک شماره شناسایی خودرو (VIN)
(در صورت تجهیز)

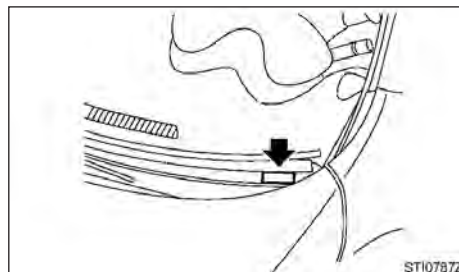

پلاک شماره شناسایی خودرو در محل نمایش داده شده نصب شده است. این شماره شناسایی خودرو شماست و در زمان ثبت خودرو مورد استفاده قرار می‌گیرد. از پوشاندن، رنگ زدن، جوشکاری، برش، دریل، تغییر بر روی یا برداشتن این شماره شناسایی خودرو (VIN) خودداری نمایید.

شماره شناسایی خودرو (VIN) (شماره شاسی)

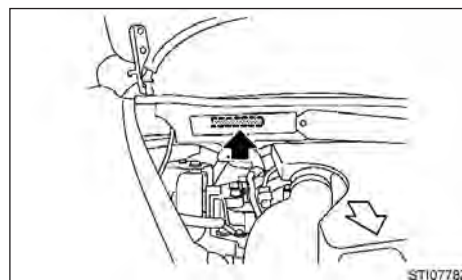

شماره شناسایی خودرو طبق شکل الصاق شده است. درپوش را بردارید تا به شماره دسترسی پیدا کنید. از پوشاندن، رنگ زدن، جوشکاری، برش، دریل، تغییر بر روی یا برداشتن این شماره شناسایی خودرو (VIN) خودداری نمایید.

شماره سریال موتور

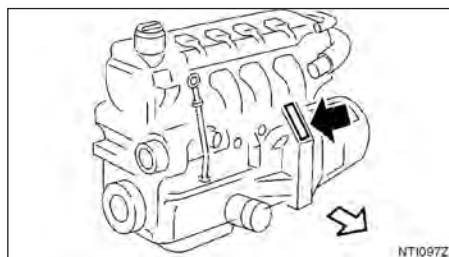

موتور HR16DE

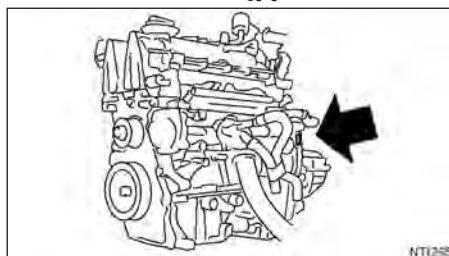

موتور HRA2DDT

نصب فرستنده RF

برای کشورهایی که مقررات سازمان ملل متحد شماره ۱۰ یا معادل آن را دنبال می نمایند:

نصب فرستنده RF در خودرو می تواند بر سیستم های تجهیزات الکتریکی تاثیر بگذارد. اطمینان حاصل نمایید که پیش از نصب با نمایندگی مجاز نیشن در ارتباط با اقدامات احتیاطی یا دستورالعمل های اختصاصی مربوط به نصب RF مشورت نمایید. بنا بر درخواست، نمایندگی مجاز نیشن اطلاعات مربوط به نصب (از قبیل، باند، برق، موقعیت آتن، راهنمای نصب و غیره) را در اختیار شما قرار خواهد داد.

لیبل مشخصات باد تایر

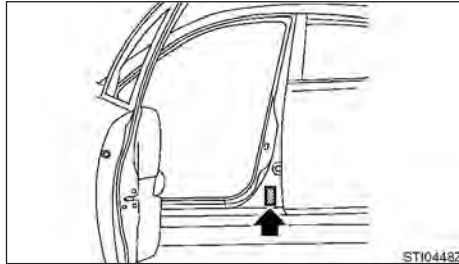

فشار تایر سرد بر روی پلاکارد نصب شده بر روی ستون وسطی کنار راننده نشان داده شده است.

برچسب مشخصات سیستم تهویه مطبوع

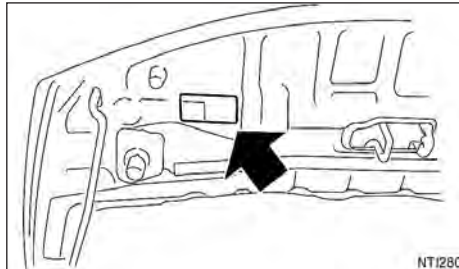

برچسب مشخصات سیستم تهویه مطبوع مطابق با شکل زیر درب موتور نصب شده است.

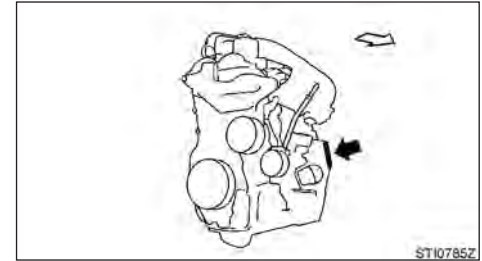

موتور MR16DDT

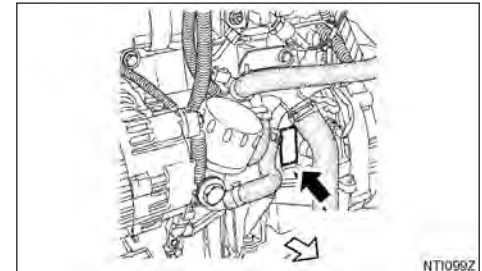

موتور K9K

شماره سریال موتور بر روی موتور مطابق با شکل حک شده است.

سیستم ریموت کلید (در صورت تجهیز)



بدینوسیله شرکت ALPS ELECTRIC اعلام می نماید که این تیونر TPMS و سیستم بدون کلید، مدل TWCZ5124 و فرستنده بدون کلید، مدل TWB1U761 و سیستم ASSY-IMMOBILISER و مدل MW1014 مطابق با الزامات و سایر مفاد مربوط از آییننامه 1999/5/EC هستند. احتیاط: از قرار گرفتن این مولفه در معرض دمای بالا (مانند نور مستقیم خورشید، آتش یا امثالهم) اجتناب نمایید. احتیاط: در صورتیکه باتری به طور نادرست تعویض گردد، احتمال انفجار آن وجود دارد. باتری را فقط با نوع یکسان یا نوع هم ارز تعویض نمایید.

ریموت کلید - و سیستم ماژول کنترل بدنه (BCM) - ویتنام (در صورت تجهیز)

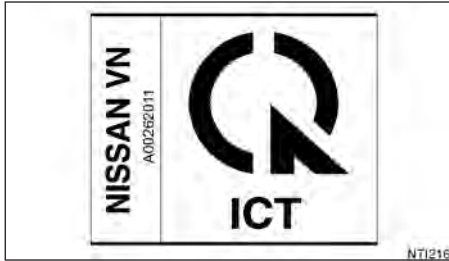

سیستم ایموبلایزر خودروی نیسان و سیستم کلید هوشمند (در صورت تجهیز)



بدینوسیله شرکت ALPS ELECTRIC اعلام می نماید که سیستم ورود غیر فعال (دستی)، مدل TWB1G154 و سیستم ASSY-IMMOBILISER و مدل TWK1A002 مطابق با الزامات و سایر مفاد مربوط از آییننامه 1999/5/EC هستند.

احتیاط: از قرار گرفتن این مولفه در معرض دمای بالا (مانند نور مستقیم خورشید، آتش یا امثالهم) اجتناب نمایید.

احتیاط: در صورتیکه باتری به طور نادرست تعویض گردد، احتمال انفجار آن وجود دارد. باتری را فقط با نوع یکسان یا نوع هم ارز تعویض نمایید.

ALPS ALPS ELECTRIC CO., LTD. Automotive Division
 6-3-36, Nakazato, Furuhashi-ku, Osaka-city, Japan
 Phone: +81 22-2-2111 Fax: +81 22-2-2122

DECLARATION OF CONFORMITY

We, Alps Electric Co. Ltd hereby declare, at our sole responsibility, that the following product conforms to the Essential Requirements of the Radio and Telecommunications Terminal Equipment Directive 1999/5/EC in accordance with the tests conducted to the appropriate requirements of the relevant standards, as listed below:

Product : Keyless transmitter
 Model/Type Number : TWB11761

Directives and Standards used as appropriate :
Radio : EN 300 228-1 V2.1.1:2006-04 / EN 300 228-2 V2.1.1:2007-06
EMC : EN 301 489-1 V1.3.1:2006-04 / EN 301 489-3 V1.4.1:2005-08
Safety : IEC 60950-2:2011 / Annex 1:2005 / EN 60950-2:2006 / Annex 1:2006

Year of affixing CE marking : 2009

Signature : *Koji Inada*
 Name : Koji Inada
 Title and position : MANAGER, R&E DESIGN GROUP 1
 Date : July 15, 2010

NT1212

سیستم ریموت کنترل

ALPS ALPS ELECTRIC CO., LTD. Automotive Division
 6-3-36, Nakazato, Furuhashi-ku, Osaka-city, Japan
 Phone: +81 22-2-2111 Fax: +81 22-2-2122

DECLARATION OF CONFORMITY
 For

CE Product: Immobilizer Antenna
 Model: TWK1A002
 Type: Transceiver

Supplied by ALPS ELECTRIC CO., LTD. 6-3-36, Nakazato, Furuhashi-ku, Osaka-city, Miyagi-pref., JAPAN 986-6181
 Technical Construction File held by ALPS ELECTRIC CO., LTD. 6-3-36, Nakazato, Furuhashi-ku, Osaka-city, Miyagi-pref., JAPAN 989-6181

Notified Body - R&TTE Directive : N/A

Standard used for comply : EN60950-2:2005+A1:2009+A2:2010+(incl. A12:2011)

R&TTE Directive (Article 3.1(a) Safety) : EN301489-1 V1.3.1:2008-04
 UN301489-3 V1.4.1:2002-08

R&TTE Directive (Article 3.1(b) EMC) : EN300330-1 V1.7.1:2010-02
 EN300330-2 V1.5.1:2010-02

R&TTE Directive (Article 3.2 Spectrum) : EN300330-1 V1.7.1:2010-02
 EN300330-2 V1.5.1:2010-02

Means of Conformity
 We declare under our sole responsibility that the Product (s) is conformity with the essential requirements and other relevant requirements of the Radio and Telecommunications Terminal Equipment (R&TTE) Directive (1999/5/EC).

Date of issue : June 8, 2010

Signature of Responsible Person : *Tomoyuki Takata*
 Tomoyuki Takata
 Group Manager
 Automotive Division, Engineering
 Department 2, R&E Design Group

NT1211

سیستم ایمولایزر

نیوزیلند

آدرس:

NISSAN New Zealand Ltd, 261 Roscommon Road,
 Wiri, Auckland 2104, NEW ZEALAND

سیستم ایمولایزر خودروی نیسان، فاب کلید و سیستم
 کلید هوشمند (در صورت تجهیز)
 مصر، گرجستان، هندوراس و کالدونیای جدید



DECLARATION of CONFORMITY

We, ALPS ELECTRIC CO., LTD. of the above address, hereby declare, at our sole responsibility, that the following product conforms to the Essential Requirements of the Radio and Telecommunications Terminal Equipment Directive 1999/5/EC in accordance with the test conducted to the appropriate requirements of the relevant standards, as listed here-with.

Product : TPMS / Keyless Tuner
 Model/ Type Number : TWCG124
 Directive and Standards used : **Radio**: EN 300 220-1; V.2.1.1; 2006-06
 EN 300 220-2; V.2.1.2; 2007-08
EMC: EN301 489-1; V.1.4.1; 2006-04
 EN301 489-3; V.1.4.1; 2006-04
LVD: EN60965 3002+AmA.1; 2006
 Incl. EN60965_2002+AmA.1.1; 2007
 Year of affixing CE marking : 2007

Signature : 
 Name : Tomonaka Takao
 Position : Group Manager
 Date : November 25, 2011

NT1215

سیستم کلید هوشمند

DECLARATION of CONFORMITY

We, Alps Electric Co., Ltd. of the above address, hereby declare, at our sole responsibility, that the following product conforms to the Essential Requirements of the Radio and Telecommunications Terminal Equipment Directive 1999/5/EC in accordance with the test conducted to the appropriate requirements of the relevant standards, as listed here-with.

Product : Passive Entry System (Tuner)
 Model/ Type Number : TWCLG154
 Directive and Standards used : **Radio**: EN 300 220-1; V2.1.1; 2006-04
 EN 300 220-2; V2.1.2; 2007-08
EMC: EN 301 489-1; V1.8.1; 2008-04
 EN301 489-3; V1.4.1; 2006-04
LVD: EN60965 2002+AmA.1; 2006
 Incl. EN60965_2002+AmA.1.1; 2008
 Year of affixing CE marking : 2009

Signature : 
 Name : Tomonaka Takao
 Position : Group Manager
 Date : August 26, 2011

NT1214

سیستم کلید هوشمند

DECLARATION of CONFORMITY
 For



Product: Passive Entry System
 (Hand Unit)
 Model: TWB10662
 Type: Transceiver

Supplied by
 ALPS ELECTRIC CO., LTD.
 3-3-36, Nakasone, Parkside, Chiyoda-ku,
 Tokyo, Japan 100-8555

Technical Construction File held by
 ALPS ELECTRIC CO., LTD.
 3-3-36, Nakasone, Parkside, Chiyoda-ku,
 Tokyo, Japan 100-8555

Notified Body - RA/TE Directive : N/A

Standard used for comply : EN60965:2007+A1:2009+A2:2010+Corr. A1:2011
RA/TE Directive (Article 3.10) Safety
RA/TE Directive (Article 3.10) EMC
RA/TE Directive (Article 3.2) Spectrum
 EN301-489-1; V1.8.1; 2008-04
 EN301-489-3; V1.8.1; 2008-04
 EN100-130-1; V1.7.1; 2010-02
 EN100-130-2; V1.5.1; 2010-07
 EN100-220-1; V2.1.1; 2006-04
 EN100-220-2; V2.1.2; 2007-08

Issue of Conformity
 We declare under our sole responsibility that the Product (s) is conformity with the essential requirements and other relevant requirements of the Radio and Telecommunications Terminal Equipment (RATTE) Directive (1999/5/EC).

Date of issue : November 21, 2011

Signature of Responsible Person : 
 Taro Kimishita
 Manager
 E&E Design Group

NT1213

سیستم کلید هوشمند

اردن

سیستم فاب کلید

• نام مدل : TWB1U761

شماره تاییدیه: TCR/LPD/2009/109

شماره قطعه نیسان. 28268 C990D

• نام مدل : TWC1G124

شماره تاییدیه: TCR/LPD/2008/125

شماره قطعه نیسان. 28596 EL01A

سیستم ایمولایزر

نام مدل : TWK1A002

شماره تاییدیه: TCR/LPD/2013/3

شماره قطعه نیسان. 28590 1FA1A

فرستنده کلید هوشمند

نام مدل : TWB1G662

شماره تاییدیه: TCR/LPD/2013/4

شماره قطعه نیسان. 285E3 1KA0D

تیونر کلید هوشمند

نام مدل : TWC1G154

شماره تاییدیه: TCR/LPD/2010/7

شماره قطعه نیسان. 28595 1KA1A

نیوزیلند

آدرس:

NISSAN New Zealand Ltd, 261 Roscommon Road, Wiri, Auckland 2104, NEW ZEALAND

پاراگوئه

آدرس:

NISSAN

ALPS ELECTRIC CO., LTD. Automotive Division
36-3-6, Nakazato, Furukawa, Osaki-city, Miyagi-pref., JAPAN 6181-989

سیستم ورود غیرفعال

مدل: TWB1G662

شماره ثبت: 2010-10-1-0166

آتن سیستم ایمولایزر

مدل: TWK1A002

شماره ثبت: 2012-07-1-0119

سیستم ماژول کنترل بدنه

مدل: BN009

شماره ثبت: 2012-10-1-0177

سورینام

سیستم ایمولایزر

نام مدل : TWK1A002

نام برند: NISSAN

شماره قطعه نیسان. 28590 1FA1A

سیستم ریموت کلید

نام مدل : TWB1U761

کشور سازنده : MADE IN JAPAN

شماره قطعه نیسان. 28268 C990D

سیستم کلید هوشمند

نام مدل : TWB1G662

کشور سازنده : MADE IN JAPAN

شماره قطعه نیسان. 1KA0D 285E3

تایوان



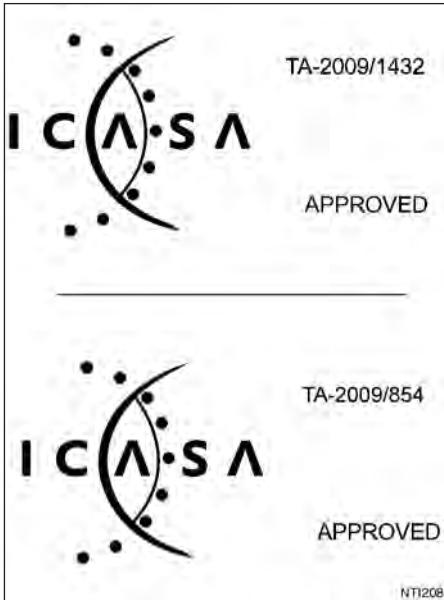

سیستم فاب کلید

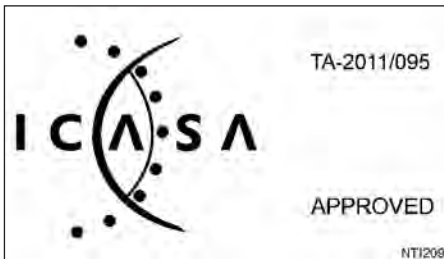

سیستم کلید هوشمند

سیستم فاب کلید
 نام مدل : TWB1U761
 کشور سازنده : MADE IN JAPAN
 2012/FR/002 URSEC
 شماره قطعه نیسان : C990D 28268
 سیستم کلید هوشمند
 نام مدل : TWB1G662
 کشور سازنده : MADE IN JAPAN
 2012/FR/002 URSEC
 شماره قطعه نیسان : 1KA0D 285E3

آفریقای جنوبی

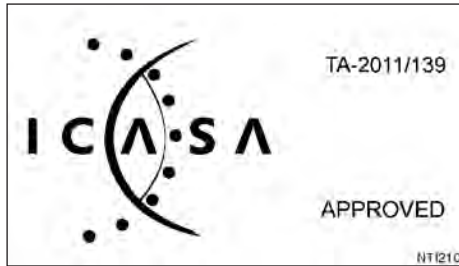

سیستم ایموبلایزر

財團法人台灣電子檢驗中心
低功率射頻電機型式認證證明

一、申請者：裕隆汽車製造股份有限公司
(營業執照統一編號：290623900)

二、製造廠商：ALPS ELECTRIC CO., LTD

三、器材名稱：Passive Entry System

四、廠牌型號：NISSAN / Hand unit: TWB1U771
Tuner: TWB1U283

五、發射功率(電場強度)：69.3 dB μ V/m@3m

六、工作頻率：315 MHz

七、審驗日期：100年1月18日

八、審驗合格標識式樣：

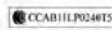

說明：

1. 請依上列標識式樣完整標識，標識及申請資料表應併編入，由該廠商負責提供。
2. 經型式認證合格之低功率射頻電機，其型號、設計、射頻性能如有變更，應重新申請型式認證。
3. 違反低功率射頻電機管理辦法之規定，擅自更改或變更為無線電，電功率、工作頻或在規定電波外，輻射電磁(場)干擾停止其型式認證標識及型式認證證書。
4. 該審驗合格標識應印於器材產品可視位置。
5. 本型式認證證明及其合格標識僅供參考，應由申請人自行負責辦理申請人於何種牌照規定之電台管制頻道中使用型式認證標識，並於次日起30天內，應將其「電台管制頻道許可審驗合格標識」印於該器材標識可視位置，以資辨識。

備註：

1. 本審驗符合低功率射頻電機技術規範(第3.4.2章)之規定。
2. 本廠特種檢驗員經核准授與證書委託，負責本型式認證證明。

NT1241

سیستم فاب کلید

اروگوئه

سیستم ایموبلایزر
 نام مدل : TWK1A002
 نام برند : NISSAN
 URSEC 002/FR/2012
 شماره قطعه نیسان : 28590 1FA1A

IZJAVA O SUKLADNOSTI

RENAULT NISSAN HRVATSKA d.o.o.

ADRESA: Radnička cesta 47, 10000 Zagreb, Croatia
 MATIČNA BROJ SUBJEKTA (MBS): 080009702

Pod punom odgovornošću izjavljujemo da je radijska oprema i telekomunikacijska terminalna (RTT) oprema

OPIS OPREME:	TPMS/RP g/čirnik
TIPSKA OZNAKA OPREME:	TWC1G124
MARKETINŠKO IME OPREME:	
PROIZVOĐAČ OPREME:	ALPS Electric Co., Ltd

sukladna s bitnim zahtjevima iz članka 4. Pravilnika o radijskoj opremi i telekomunikacijskoj opremi ("Narodna Novine", br. 112/2008), odnoсно primjenjenim normama:

EN 506 220-1 V2.1.1 2009-04 / EN 300 220-2 V2.1.2 2007-08
 EN 301 486-1 V1.8.1 2006-04 / EN 301 486-3 V1.4.1 2009-08
 EN 60955:2002 4Amđ 1 2009, EN 60955:2002 4Amđ 1h 2009

 Miroslav Dvornik
 Zbog / potpis odgovorne osobe

ST10791



روسیه



- سیستم ایموبلایزر خودروی نیسان
- سیستم بدون کلیدکنترل از راه دور (در صورت تجهیز)
- سیستم کلید هوشمند (در صورت تجهیز)

سیستم بدون کلید کنترل از راه دور (در صورت تجهیز) بدینوسیله شرکت ALPS ELECTRIC اعلام می نماید که این تیونر TPMS و سیستم بدون کلید، مدل TWC25124 و فرستنده بدون کلید، مدل TWB1U761 و سیستم ASSY-IMMOBILISER و مدل MW1014 مطابق با الزامات و سایر مفاد مربوط از آییننامه 1999/5/EC هستند. احتیاط: از قرار گرفتن این مولفه در معرض دمای بالا (مانند نور مستقیم خورشید، آتش یا امثالهم) اجتناب نمایید. احتیاط: در صورتیکه باتری به طور نادرست تعویض گردد، احتمال انفجار آن وجود دارد. باتری را فقط با نوع یکسان یا نوع هم ارز تعویض نمایید.



بدینوسیله شرکت ALPS ELECTRIC اعلام می نماید که سیستم ورود غیر فعال (دستی)، مدل TWB1G662، سیستم ورود غیر فعال (تیونر)، مدل TWB1G154 و سیستم ASSY-IMMOBILISER و مدل TWK1A002 مطابق با الزامات و سایر مفاد مربوط از آییننامه 1999/5/EC هستند.

احتیاط: از قرار گرفتن این مولفه در معرض دمای بالا (مانند نور مستقیم خورشید، آتش یا امثالهم) اجتناب نمایید. احتیاط: در صورتیکه باتری به طور نادرست تعویض گردد، احتمال انفجار آن وجود دارد. باتری را فقط با نوع یکسان یا نوع هم ارز تعویض نمایید.

IZJAVA O SUKLADNOSTI

RENAULT NISSAN HRVATSKA d.o.o.

ADRESA: Radnička cesta 47, Zagreb
MATIČNI BROJ SUBJEKTA (MBS): 080006703

Pod punom odgovornošću izjavljujemo da je radijska oprema i telekomunikacijska terminalna (RITT) oprema

OPIS OPREME:	Sustav za bežično uključivanje i zaključavanje vozila
TIPSKA OZNAKA OPREME:	1W51062Z / 1W51073B
MARKETINŠKO IME OPREME:	1W51050 / 1W51051B
PROIZVOĐAČ OPREME:	ALPS ELECTRIC CO. LTD.

sukladna s bitnim zahtjevima iz članka 4. Pravilnika o radijskoj opremi i telekomunikacijskoj opremi ("Narodne Novine", br. 112/2008), odnosno primjenjenim normama:

EN 300 220-1 V2.1.1 / EN 300 220-2 V2.1.2
EN 301 488-1 V1.8.1 / EN 301 488-3 V1.4.1
EN 60955:2002+Amđ.1

RENAULT NISSAN HRVATSKA d.o.o.
Radnička cesta 47
ZAGREB

Zagreb, 23.01.2008
Mjesto i datum

Mihalic Dinko
Zig i potpis odgovorne osobe

ST10794

IZJAVA O SUKLADNOSTI

(Za vozila iz Priloga III. ovog Zakona o homologaciji i za vozila...)

RENAULT NISSAN HRVATSKA d.o.o.

ADRESA: Krapinska 45, 10000 Zagreb
MATIČNI BROJ SUBJEKTA (MBS): 000006703

Pod punom odgovornošću izjavljujemo da je RITT oprema

OPIS OPREME:	Sustav za uključivanje vozila
TIPSKA OZNAKA OPREME:	MW 1014
MARKETINŠKO IME OPREME:	MW 1014
PROIZVOĐAČ OPREME:	Cellon/Kastell Corp.

sukladna s bitnim zahtjevima iz članka 96. stavak 3. Zakona o telekomunikacijama, odnosno primjenjenim normama:

EN 60955:2002;
EN 301 488-1 V1.2.1:2004;
EN 301 488-3 V1.4.1:2002;
EN 300 330-1 V1.3.1:2001;
EN 300 330-2 V1.2.1:2001;

RENAULT NISSAN HRVATSKA d.o.o.
Radnička cesta 47
ZAGREB

Zagreb, 23.01.2008
Mjesto i datum

Mihalic Dinko
Zig i potpis odgovorne osobe

ST10793

IZJAVA O SUKLADNOSTI

RENAULT NISSAN HRVATSKA d.o.o.

ADRESA: Radnička cesta 47, 10000 Zagreb
MATIČNI BROJ SUBJEKTA (MBS): 080006703

Pod punom odgovornošću izjavljujemo da je radijska oprema i telekomunikacijska terminalna (RITT) oprema

OPIS OPREME:	Ođabljivač sustave za daljnje zaključavanje i uključivanje vozila
TIPSKA OZNAKA OPREME:	TWD LUT61
MARKETINŠKO IME OPREME:	
PROIZVOĐAČ OPREME:	Alps Electric Co., Ltd.

sukladna s bitnim zahtjevima iz članka 4. Pravilnika o radijskoj opremi i telekomunikacijskoj opremi ("Narodne Novine", br. 112/2008), odnosno primjenjenim normama:

EN 300 220-1 V2.1.1:2008-04 / EN 300 220-2 V2.1.2:2007-08
EN 301 488-1 V1.8.1: 2008-04 / EN 301 488-3 V1.4.1: 2003-08
IEC 60955_2001+Amđ.1: 2005 / EN 60955: 2002+Amđ. 1

RENAULT NISSAN HRVATSKA d.o.o.
Radnička cesta 47
ZAGREB

Zagreb, 15.10.2008
Mjesto i datum

Mihalic Dinko
Zig i potpis odgovorne osobe

ST10792



سیستم ایموبلایزر خودروی نیسان و سیستم کلید هوشمند

مراکش

AGREE PAR L'ANRT MAROC
 Numéro d'agrément : MR 7378 ANRT 2012
 Date d'agrément : 02/08/2012

NT1233

IZJAVA O SUKLADNOSTI
 (Izjava o sukladnosti)

Pravilnik o provedbi 18. članka 3. Zakona o sukladnosti (Zakon o sukladnosti) (NRT 1233/12)
 (Pravilnik o provedbi 18. članka 3. Zakona o sukladnosti) (Zakon o sukladnosti)

Remauli Nisan Hrvatska

[[IMENAZIV OSOBE ODGOVORNE ZA STAVLJANJE NA TRŽIŠTE]]
(Ime odgovorne osobe za stavljanje na tržište)

ALIBERA (Ime): Trgovačka kuća 17, 10000 Zagreb, Croatia
 MATIČNI BROJ SUBJEKTA (MBS): 66000021

Pod punom odgovornošću izjavljujemo da je R&TT oprema
(Pod punom odgovornošću izjavljujemo da je R&TT oprema)

OPREMA (Ime):	Trgovinski Automat
TIPSKA OZNAKA OPREME:	TW11A001
MARKETINŠKO IME OPREME:	TW11A001
PROIZVOĐAČ OPREME:	ALIBERA MBS: O.O. L.T.O.

sukladna s bitnim zahtjevima iz članka 38. stavak 3. Zakona o telekomunikacijama, odnosno primjenjenim normama:
REPUBLIKA HRVATSKA: EN 300 221-1 V2.1.1; 2005-04/EN 300 220-2 V2.1.2; 2007-08
 EN 301 489-1 V1.1.1; 2005-04/EN 301 489-3 V1.1.1; 2007-08
 EN 301 489-1 V1.1.1; 2005-04/EN 301 489-3 V1.1.1; 2007-08
 EN 60959:2002, A-Fold. 11: 2008

IZJAVA O SUKLADNOSTI
 ZA PRODUKT
 R&TT FIKSNI NISAN IZJAVA

U ime proizvođača opreme
 (Proizvođač)

U ime osobe odgovorne za stavljanje na tržište
 (Osoba odgovorna za stavljanje na tržište)

Mjesto i datum

ST10796

IZJAVA O SUKLADNOSTI

Financijal Nisani Croatia

ADRESA: Radnička cesta 47, 10000 Zagreb, CROATIA
 MATIČNI BROJ SUBJEKTA (MBS): 080006703

Pod punom odgovornošću izjavljujemo da je radijska oprema i telekomunikacijska terminalna (RTT) oprema

OPIS OPREME:	Sustav za daljnje obilježavanje/biljevanje vozila
TIPSKA OZNAKA OPREME:	TWC1G154
MARKETINŠKO IME OPREME:	
PROIZVOĐAČ OPREME:	Alis Electric Co., Ltd

sukladna s bitnim zahtjevima iz članka 4. Pravilnika o radijskoj opremi i telekomunikacijskoj opremi ("Narodne Novine", br. 112/2008), odnosno primjenjenim normama:

EN 300 221-1 V2.1.1; 2005-04/EN 300 220-2 V2.1.2; 2007-08
 EN 301 489-1 V1.1.1; 2005-04/EN 301 489-3 V1.1.1; 2007-08
 EN 60959:2002, A-Fold. 11: 2008

IZJAVA O SUKLADNOSTI
 ZA PRODUKT
 R&TT FIKSNI NISAN IZJAVA

U ime proizvođača opreme
 (Proizvođač)

U ime osobe odgovorne za stavljanje na tržište
 (Osoba odgovorna za stavljanje na tržište)

Zagreb, 18. siječnja 2010.

Mjesto i datum

ST10796



ALPS ELECTRIC CO., LTD.
שם המדלל TWC1G154 TWK1A002 TWB1G662
תוצרת יפן

Carasso Motors Ltd
Logistic Center - Park Re'em
P.O. Box 90 - 60860 Bnei-Aish Israel

א. השימוש במכשיר היינו על בסיס "משגן" ופסור
מרשיון הפעלה אלוטו.
ב. דק "במעלות בוק" לשימוש עצמי של הלקוח בלבד,
הערה פסור מרשיון הפעלה אלוטו.
ג. אסור להחליף את האנטנה המקורית של המכשיר,
ולא לעשות בו כל שינוי טכני אחר.

NT1249

מربوط בה אסראייל

Complies with
IDA Standards
DA106067

NT1285

מربوط בה סנגאפור

תיונר סיסטם פאיש פשאר באד טאיר (TPMS) (גירנדה)

ALPS ALPS ELECTRIC CO., LTD. Engineering Department
6-3-36, Nakazato, Furokawa, Osaka-city, Miyagi-pref, 588-0231, Japan
Phone: +81 22544341, Fax: +81 22544349

DECLARATION OF CONFORMITY
For

CE Product: TPMS TUNER CONT
Model: TWD1G791
Type: Receiver

Supplied by: ALPS ELECTRIC CO., LTD.
6-3-36, Nakazato, Furokawa, Osaka-city,
Miyagi-pref., JAPAN 989-6181

Technical Construction File held by:
ALPS ELECTRIC CO., LTD.
6-3-36, Nakazato, Furokawa, Osaka-city,
Miyagi-pref., JAPAN 989-6181

Notified Body - R&TTE Directive: N/A

Standard used for comply:
R&TTE Directive (Article 3.1(a) Safety): EN 60955:2002 + Amd.1: 2006 + Amd.11: 2005 + Amd.2: 2010 + Amd.12: 2011
R&TTE Directive (Article 3.1(b) EMC): EN 301 489-1 V1.9.2:2011-09
EN 301 489-3 V1.4.1:2002-08
R&TTE Directive (Article 3.2 Spectrum): EN 300 220-1 V2.4.1:2012-05
EN 300 220-2 V2.4.1:2012-05

Means of Conformity
We declare under our sole responsibility that the Product (s) is conformity with the essential requirements and other relevant requirements of the Radio and Telecommunications Terminal Equipment (R&TTE) Directive (1999/5/EC).

Date of issue: January 28, 2013

Signature of Responsible Person:
J. Kinoshita
Taro Kinoshita
Group Manager
GROUP 2 ENGINEERING DEPT. NT1248

בדינוסילה שרת ALPS ELECTRIC אעלאם מי נמאיד
קע מדל TWD1G791 בא הזאמאט ו סאיר מףאד אײנ נאמח
1999/5/EC מףאבא דארד.

AGREE PAR L'ANRT MAROC
Numéro d'agrément : MR 7379 ANRT 2012
Date d'agrément : 02/08/2012

NT1234

סיסטם ורוד גיר פאל (פאב קליד)

AGREE PAR L'ANRT MAROC
Numéro d'agrément : MR 5718 ANRT 2010
Date d'agrément : 05/08/2010

NT1235

תיונר בדון קליד/TPMS

PACIFIC INDUSTRIAL CO. LTD.

Pacific Industrial Co., Ltd.
5000-CHO, ANPACHI, Gifu, 503-2397 JAPAN
Tel : +81-584-28-0187 Fax : 81-584-28-0130

DECLARATION of CONFORMITY For

CE0891

Product: Tire Pressure Monitoring
System Transmitter
Model: PMV-CA14

Supplied by
PACIFIC INDUSTRIAL CO. LTD.
1300-1, GODO-CHO, ANPACHI-GUN,
GIFU, 503-2397 JAPAN

Technical Construction File held by
PACIFIC INDUSTRIAL CO., LTD.
1300-1, GODO-CHO, ANPACHI-GUN,
GIFU, 503-2397 JAPAN

Notified Body - R&TTE Directive

TiRAC Global
100 Probolava Business Park, Leigh Sinton
Road, Malvern, Worcestershire WR14
1BX.

Standard used for example
EN 60950:2002 + Amd.1:2006 + Amd.3:2009 +
Amd.2:2010 + Amd.12:2011

R&TTE Directive
(Article 3.1(a) Safety)

EN 301 489-1 V1.9.2:2011-09

R&TTE Directive
(Article 3.1(b) EMC)

EN 300 489-3 V1.4.1:2009-08

R&TTE Directive
(Article 3.2 Spectrum)

EN 300 220-1 V2.4.1:2012-05
EN 300 220-2 V2.4.1:2012-05

Means of Conformity

We declare under our sole responsibility that the Product (s) is conformity with the
essential requirements and other relevant requirements of the
Radio and Telecommunication Terminal Equipment (R&TTE) Directive (1999/5/EC)

Date of issue: December 11, 2012

Signature of Responsible Person:

T. Ito
Takashi Ito
Engineering Department

NT1295

تیونر سیستم پایش فشار باد تایر (TPMS) (فرستنده)
بدینوسیله شرکت PACIFIC INDUSTRIAL اعلام
می‌نماید که مدل PMV-CA14 با الزامات و سایر مفاد آیین
نامه 1999/5/EC مطابقت دارد.

Taiwan

第十二條
經型式認證合格之低功率射頻電機，非經許可，公司、商號或使用者均不得擅自變更頻
率、加大功率或變更原設計之特性及功能。

第十四條

低功率射頻電機之使用不得影響飛航安全及干擾合法通信；經發
現有干擾現象時，應立即
停用，並改善至無干擾時方得繼續使用。
前項合法通信，指依電信法規定作業之無線電通信。
低功率射頻電機須忍受合法通信或工業、科學及醫療用電波輻射
性電機設備之干擾。

NT1295

مربوط به تایوان

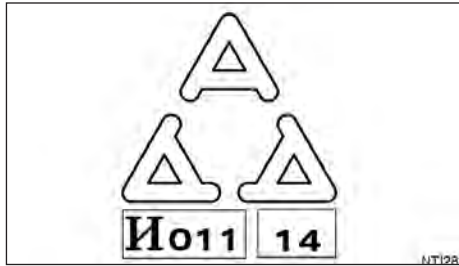

مربوط به صربستان



مربوط به روسیه

Taiwan
 經型式認證合格之低功率射頻電機，非經許可，公司、商號或使用者均不得擅自變更頻率、加大功率或變更原設計之特性及功能。
 低功率射頻電機之使用不得影響飛航安全及干擾合法通信；經發現有干擾現象時，應立即停用，並改善至無干擾時方得繼續使用。
 前項合法通信，指依電信法規定作業之無線電通信。低功率射頻電機須忍受合法通信或工業、科學及醫療用電波輻射性電機設備之干擾。

مربوط به تایوان



مربوط به اوکراین

اطلاعات پمپ بنزین

اطلاعات سوخت

مدل های موتور بنزینی

احتیاط

- از بنزین سربدار استفاده نکنید. استفاده از بنزین سربدار به مبدل کاتالیزور آسیب می‌زند.
- از بنزین LRP استفاده ننمایید. این موضوع احتمال وارد شدن خسارت به موتور را افزایش خواهد داد.

کلیه مدل ها به استثنای **NISMO RS**:

از بنزین سوپر بدون سرب با عدد اکتان حداقل ۹۵ (RON) استفاده نمایید.

مدل های **NISMO RS**:

از بنزین سوپر بدون سرب با عدد اکتان حداقل ۹۸ (RON) استفاده نمایید.

تذکر

به استثنای اروپا و آفریقای جنوبی:

اگر بنزین درجه یک بدون سرب استفاده نمی‌شود، بنزین معمولی بدون سرب با نرخ اکتان حداقل ۹۱ (RON) با عملکردی کمی پایینتر قابل استفاده است. به هر حال، برای حداکثر عملکرد خودرو و دستیابی به حداکثر قابلیت حرکت، استفاده از بنزین درجه یک بدون سرب توصیه می‌شود.

روغن موتور توصیه شده

موتورهای بنزینی HRA2DDT، HR16DE، یا MR16DDT

● روغن موتور اصلی نسان

● گرید API: SL یا SM

● گرید GF: ILSAC-3 یا GF-4

● C3 / C2 ,B5/A5 ,B4/A3 ,B3/A3 ,B1/ACEA A1

* جهت کسب اطلاعات بیشتر، به "مایعات، روانسان ها و ظرفیت های توصیه شده" ذیل بخش "۹. اطلاعات فنی" مراجعه فرمایید.

فشار تایر سرد

به لیبل تایر که بر روی ستون مرکزی کنار راننده نصب شده است، مراجعه کنید.

ملاحظات محیط زیستی

امروزه اقدامات انجام شده توسط NISSAN برای انجام مسئولیتهای شرکت به منظور حفاظت و نگهداری از محیط زیست بسیار گسترده است. در شرکت NISSAN، بالاترین سطوح دستورالعملها را در هر ناحیه و در کلیه حیطه‌های عملیاتی ایجاد کرده‌ایم.

رعایت الزامات در کلیه مراحل

NISSAN بر اطمینان از استفاده مجدد، بازیافت و احیای اجزای خودروهای فرسوده و تضمین رعایت مقررات اتحادیه اروپا (آئین‌نامه خودروهای فرسوده) تأکید دارد.

ما خودروها را با در نظر داشتن بازیافت آنها می‌سازیم. کاهش زباله‌های سطح زمین، نشر آلاینده‌ها، حفظ منابع طبیعی و ارتقای فعالیتهای بازیافت روزانه در عملیات تولید، فروش و تعمیر و در امحای خودروهای فرسوده (ELV) مورد تأکید قرار دارد.

مرحله طراحی

به منظور کاهش دادن اثرات محیط زیستی خودرو نیشان را تا ۹۵٪ قابل بازیابی ساخته‌ایم. ما اجزا را به منظور تسهیل پیاده‌سازی، بازیافت و کاهش مواد خطرناک علامت‌گذاری می‌کنیم. ما به دقت مواد مهم را شناسایی و کنترل می‌کنیم. ما قبلاً میزان کادمیوم، جیوه و سرب را در خودرو نیشان به حداقل رسانده‌ایم. NISSAN مواد بازیافت شده را در خودرو قرار داده و به دنبال فرصتهایی برای افزایش درصد مواد بازیافت شده مورد استفاده است.

مرحله ساخت

کارخانجات NISSAN مستقر در انگلستان و اسپانیا هم اکنون به نرخ بازیافت بیش از ۹۰٪ درصد دست یافته‌اند و به دنبال بهبودهای بیشتر هستند. در کارخانه انگلستان ۱۰ توربین بادی برای کاهش نشر آلاینده‌های دی-اکسید کربن در نیروگاههای به ظرفیت بیش از ۳،۰۰۰ تن در سال نصب شده است. NMISA (اسپانیا) از یک سیستم گرمایش آب صفحه خورشیدی برای صرفه‌جویی در انرژی استفاده می‌کند. این سیستم ۳۳٪ انرژی مصرف شده در حمامها را در طول عملیات رنگ‌آمیزی خودرو تولید می‌کند.

مرحله تولید و توزیع

از منابع به صورت کارآمد استفاده می‌شود تا مقدار زباله ایجاد شده در حین مرحله تولید و توزیع کاهش یابد. NISSAN فعالیت‌هایی مبتنی بر کاهش، مصرف مجدد و بازیافت مواد را هرگاه امکان‌پذیر باشد ترویج می‌کند. هدف NISSAN نیل به نرخ بازیافت ۱۰۰٪ برای عملیات در ژاپن و در سطح جهان است.

مرحله بهره‌برداری و تعمیر

فروشگاههای NISSAN دریچه ارتباط شرکت با شما، مشتریان است. به منظور برآورده شدن انتظارات آنها نه تنها خدمات با کیفیت بالا ارائه می‌کنند بلکه همچنین در قبال محیط زیست خود را مسئول می‌دانند. NISSAN فعالیتهایی برای بازیافت زباله‌های ایجاد شده در نتیجه فعالیتهای مرکز خدمات ترویج می‌کند.

مرحله امحاء

خودروی فرسوده خود با اجزای آن را بازیافت کنید. هنگامی که خودرو NISSAN شما به پایان عمر کاری خود می‌رسد، و دیگر جهت استفاده روزانه مناسب نباشد، همچنان ارزش دارد. می‌توانید با کمک به جلوگیری از تأثیرات زباله بر روی محیط زیست خودرو NISSAN خود را در شبکه جمع‌آوری این شرکت در حوزه مربوطه بازیافت کنید. شبکه‌های جمع‌آوری برای رسیدگی به خودروی فرسوده شما هیچ هزینه‌ای را تضمین نمی‌کنند.

برای کسب اطلاعات بیشتر در خصوص چگونگی و محل امحای خودروهای فرسوده به فروشگاه محلی NISSAN مراجعه کرده یا با آدرس www.nissan-europe.com مشورت کنید.

حفاظت از محیط زیست در حین رانندگی

رفتار رانندگی شما اثر قابل توجهی بر روی مصرف سوخت و محیط زیست دارد. راهنمایهای زیر را برای بازدهی بهتر سوخت، عادات بهتر رانندگی و سازگاری با محیط زیست و کاهش نشر آلاینده‌ها رعایت کنید:

رانندگی با صرفه‌جویی در مصرف سوخت

پیش‌بینی شرایط ترافیک و اقدام مطابق با آن مصرف سوخت را کاهش می‌دهد و به حفاظت از محیط زیست طبیعی کمک می‌کند. در هنگامی که به چراغ راهنمایی می‌رسید برای اینکه از ترمز کردن در دقیقه آخر هنگامی که چراغ قرمز می‌شود، خودداری کنید، پای خود را از روی گاز بردارید.

از سرعت گرفتن، شتاب گرفتن سریع و ترمز کردن محکم خودداری کنید. صرفه‌جویی در زمان، آلودگی محیط زیست را جبران نمی‌کند. سعی کنید در هنگام رانندگی در سربالایی سرعت خود را حفظ کنید تا از مصرف سوخت و آلودگی جلوگیری کنید. سرعت را حفظ کرده یا اجازه دهید که خودرو در جاییکه ترافیک اجازه می‌دهد، کندتر حرکت کند.

در هنگام رانندگی پنجره‌ها را ببندید.

رانندگی با پنجره باز در ۱۰۰ کیلومتر بر ساعت (۶۲ مایل بر ساعت) مصرف سوخت را تا ۴٪ افزایش می‌دهد. رانندگی با پنجره‌های بسته اجازه صرفه‌جویی بیشتر را در سوخت می‌دهد.

استفاده از تهویه مطبوع را بهینه کنید.

سیستم تهویه مطبوع با خنک کردن و کاهش رطوبت، اثر مثبتی بر رانندگی و ایمنی خودرو دارد، راننده‌ها هشیارتر شده و در هنگامی که حذف بخار/مه‌زدایی شیشه لازم باشد، دید بهتری خواهند داشت. به هر حال، استفاده از سیستم تهویه مطبوع مصرف سوخت را در محیط شهری به میزان قابل توجهی افزایش می‌دهد. با استفاده از دریچه‌ها تا جایی که امکان دارد، استفاده از تهویه مطبوع را بهینه کنید.

بر روی شیبها از ترمز دستی استفاده کنید

هنگامی که خودرو خود را بر روی شیب نگه می‌دارید از ترمز دستی استفاده کنید. از استفاده از کلاچ (دنده دستی) یا گاز (دنده اتوماتیک) برای نگه داشتن خودرو اجتناب کنید، زیرا این کار منجر به مصرف سوخت و استهلاک غیرضروری می‌شود.

هنگامی که خودرو خود را بر روی شیب نگه می‌دارید از ترمز دستی استفاده کنید. از استفاده از کلاچ (دنده دستی) یا گاز (دنده اتوماتیک) برای نگه داشتن خودرو اجتناب کنید، زیرا این کار منجر به مصرف سوخت و استهلاک غیرضروری می‌شود.

حفظ فاصله ایمن

شرایط ترافیکی را برای رانندگی هموار و تضمین آسودگی و ایمنی در حین سفر پیش‌بینی کنید. با فاصله ایمنی از سایر خودروها در هنگام ترافیک رانندگی کرده و این فاصله را حفظ کنید. این کار به کاهش مصرف سوخت کمک می‌کند زیرا در این صورت به صورت مستمر ترمز نخواهید گرفت.

فشار تایر خود را بازبینی کنید.

فشار کم تایر مصرف سوخت را مانند استفاده از تایرهای توصیه نشده افزایش می‌دهد. فشار صحیح تایر نیروی اصطکاک خودرو را افزایش داده و مصرف سوخت را بهینه می‌کند.

خودرو را به طور منظم سرویس کنید.

سرویس کردن منظم به شما این امکان را می‌دهد که خودرو خود را در شرایط بهینه و با بهترین بازدهی سوخت استفاده کنید. خودرو خود را توسط فروشگاه NISSAN یا تعمیرگاه مجاز سرویس کنید تا از حفظ استاندارد اصلی آن اطمینان حاصل کنید.

برچسب کیسه هوا (در صورت تجهیز)

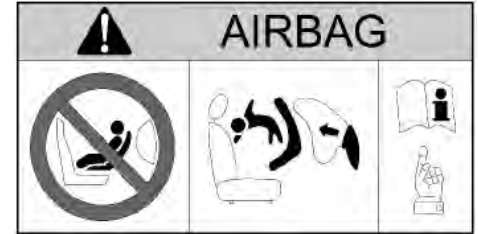

هرگز از کمربند کودک و به پشت در روبروی صندلی حفاظت شده توسط active airbag (کیسه هوای فعال) استفاده نکنید. این کار ممکن است باعث مرگ یا جراحت شدید در کودک شود.

مراجعه سریع

- موارد اضطراری ... "دکمه چشمک‌زن هشدار خطر" در بخش ۶. موارد اضطراری (تایر پنچر، موتور استارت نمی‌زند، داغ کردن موتور، یدک‌کشی)
- نحوه استارت زدن موتور ... "قبل از استارت موتور" در بخش ۵. استارت و رانندگی
- نحوه قرائت سیستمهای اندازه‌گیری و گیجها ... "ابزارهای اندازه‌گیری و گیجها" در بخش ۲. ابزارها و کنترلها
- نگهداری و اقداماتی که خود باید انجام دهید. ... "الزامات نگهداری" در بخش ۸. عملیات نگهداری و اقداماتی که خود باید انجام دهید.
- اطلاعات فنی ... "مایعات/روانکارهای توصیه شده و ظرفیتهای آنها" در بخش ۹. اطلاعات فنی

